



*Thinking of you*  
**Electrolux**



EN3488MOH

<b>CS</b>	CHLADNIČKA S MRAZNIČKOU	NÁVOD K POUŽITÍ	2
<b>ET</b>	KÜLMIK-SÜGAVKÜLMUTI	KASUTUSJUHEND	14
<b>LV</b>	LEDUSSKAPIS AR SALDĒTAVU	LIETOŠANAS INSTRUKCIJA	26
<b>LT</b>	ŠALDYTUVAS-ŠALDIKLIS	NAUDOJIMO INSTRUKCIJA	38
<b>RO</b>	FRIGIDER CU CONGELATOR	MANUAL DE UTILIZARE	50

## OBSAH

1. BEZPEČNOSTNÍ INFORMACE.....	3
2. BEZPEČNOSTNÍ POKYNY.....	4
3. PROVOZ.....	6
4. DENNÍ POUŽÍVÁNÍ.....	7
5. ČIŠTĚNÍ A ÚDRŽBA.....	9
6. ODSTRAŇOVÁNÍ ZÁVAD.....	9
7. INSTALACE.....	12
8. TECHNICKÉ INFORMACE.....	12

## MYSLÍME NA VÁS

Děkujeme, že jste si zakoupili spotřebič značky Electrolux. Vybrali jste si produkt, se kterým jsou spjaty desítky let profesionálních zkušeností a inovací. Tento důmyslný a stylový spotřebič byl navržen s ohledem na jeho uživatele. Kdykoliv jej proto používáte, můžete se spolehnout, že pokaždé dosáhnete skvělých výsledků.

Vítá Vás Electrolux.

**Navštivte naše stránky ohledně:**



Rady ohledně používání, brožury, poradce při potížích, servisních informací:  
**www.electrolux.com**



Registrace vašeho spotřebiče, kterou získáte lepší servis:  
**www.registerelectrolux.com**



Nákupu příslušenství, spotřebního materiálu a originálních náhradních dílů pro váš spotřebič:  
**www.electrolux.com/shop**

## PÉČE O ZÁKAZNÍKY A SERVIS

Doporučujeme používat originální náhradní díly.

Při kontaktu se servisním střediskem se ujistěte, že máte k dispozici následující údaje: Model, výrobní číslo (PNC), sériové číslo.

Tyto informace jsou uvedeny na typovém štítku.



Upozornění / Důležité bezpečnostní informace



Všeobecné informace a rady



Poznámky k ochraně životního prostředí

Změny vyhrazeny.

## 1. ⚠ BEZPEČNOSTNÍ INFORMACE

Tento návod si pečlivě přečtete ještě před instalací spotřebiče a jeho prvním použitím. Výrobce nezodpovídá za škody a zranění způsobená nesprávnou instalací či chybným používáním. Návod k použití vždy uchovávejte spolu se spotřebičem pro jeho budoucí použití.

### 1.1 Bezpečnost dětí a postižených osob

- Tento spotřebič smí používat děti starší osmi let nebo osoby se sníženými fyzickými, smyslovými nebo duševními schopnostmi nebo osoby bez patřičných zkušeností a znalostí, pouze pokud tak činí pod dozorem nebo vedením, které zohledňuje bezpečný provoz spotřebiče, a pokud rozumí rizikům spojeným s provozem spotřebiče.
- Nenechte děti hrát si se spotřebičem.
- Čištění a uživatelskou údržbu spotřebiče by neměly provádět děti bez dozoru.
- Všechny obaly uschovejte z dosahu dětí.

### 1.2 Všeobecné bezpečnostní informace

- Tento spotřebič je určen pro použití v domácnosti a pro následující způsoby použití:
  - Ve farmářských domech, v kuchyňkách pro zaměstnance v obchodech, kancelářích a jiných pracovních prostředích
  - Pro zákazníky hotelů, motelů, penzionů a jiných ubytovacích zařízení
- Udržujte volně průchodné větrací otvory na povrchu spotřebiče nebo kolem vestavěného spotřebiče.
- K urychlení odmrazování nepoužívejte mechanické ani jiné pomocné prostředky, které nejsou doporučeny výrobcem.
- Nepoškozujte chladicí okruh.

- V prostoru chladicích spotřebičů nepoužívejte jiné elektrické přístroje, než typy schválené k tomuto účelu výrobcem.
- K čištění spotřebiče nepoužívejte proud vody nebo páru.
- Vyčistěte spotřebič vlhkým měkkým hadrem. Používejte pouze neutrální mycí prostředky. Nepoužívejte prostředky s drsnými částicemi, drátěnky, rozpouštědla nebo kovové předměty.
- V tomto spotřebiči neuchovávejte výbušné směsi, jako např. aerosolové spreje s hořlavým hnacím plynem.
- Jestliže je poškozený přívodní kabel, smí ho vyměnit pouze výrobce, servisní technik nebo osoba s podobnou příslušnou kvalifikací, jinak by mohlo dojít k úrazu.

## 2. BEZPEČNOSTNÍ POKYNY

### 2.1 Instalace



#### UPOZORNĚNÍ!

Tento spotřebič smí instalovat jen kvalifikovaná osoba.

- Odstraňte veškerý obalový materiál.
- Poškozený spotřebič neinstalujte ani nepoužívejte.
- Řiďte se pokyny k instalaci dodanými spolu s tímto spotřebičem.
- Při přemísťování spotřebiče buďte vždy opatrní, protože je těžký. Vždy noste ochranné rukavice.
- Přesvědčte se, že vzduch může okolo spotřebiče volně proudit.
- Počkejte alespoň čtyři hodiny, než spotřebič připojíte k napájení. Olej tak může natéct zpět do kompresoru.
- Neinstalujte spotřebič v blízkosti topidel, sporáku, trub či varných desek.
- Zadní stěna spotřebiče musí být umístěna směrem ke zdi.
- Neinstalujte spotřebič tam, kde by se dostal do přímého slunečního světla.
- Neinstalujte spotřebič v příliš vlhkých či příliš chladných místech, jako jsou přístavby, garáže či vinné sklepy.

- Při přemísťování spotřebiče jej nadzdvihněte za přední okraj, abyste zabránili poškrábání podlahy.

### 2.2 Připojení k elektrické síti



#### UPOZORNĚNÍ!

Hrozí nebezpečí požáru nebo úrazu elektrickým proudem.

- Spotřebič musí být uzemněn.
- Zkontrolujte, zda údaje o napájení na typovém štítku souhlasí s parametry elektrické sítě. Pokud tomu tak není, obraťte se na kvalifikovaného elektrikáře.
- Vždy používejte správně instalovanou síťovou zásuvku s ochranou proti úrazu elektrickým proudem.
- Nepoužívejte rozbočovací zástrčky ani prodlužovací kabely.
- Dbejte na to, abyste nepoškodili elektrické součásti (např. napájecí kabel, síťovou zástrčku, kompresor). Při výměně elektrických součástí se obraťte na autorizované servisní středisko či kvalifikovaného elektrikáře.

- Napájecí kabel musí zůstat pod úrovní síťové zástrčky.
- Síťovou zástrčku zapojte do síťové zásuvky až na konci instalace spotřebiče. Po instalaci musí zůstat síťová zástrčka nadále dostupná.
- Neodpojujte spotřebič ze zásuvky tahem za kabel. Vždy tahejte za zástrčku.

## 2.3 Použití spotřebiče



### UPOZORNĚNÍ!

Hrozí nebezpečí zranění, popálení, úrazu elektrickým proudem nebo požáru.

- Neměřte technické parametry tohoto spotřebiče.
- Do spotřebiče nevkládejte jiná elektrická zařízení (jako např. výrobce zmrazliny), pokud nejsou výslovně označena jako použitelná.
- Dbejte na to, abyste nepoškodili chladicí okruh. Obsahuje isobutan (R600a) - zemní plyn, který je dobře snášen životním prostředím. Tento plyn je hořlavý.
- Pokud dojde k poškození chladicího okruhu, ujistěte se, že se v místnosti nenachází zdroje otevřeného ohně či možného vznícení. Místnost vyvětrejte.
- Zabraňte kontaktu horkých předmětů s plastovými částmi spotřebiče.
- Do mrazicího oddílu nevkládejte sycené nápoje. V nádobě takových nápojů by vznikl přetlak.
- Ve spotřebiči neuchovávejte hořlavé plyny a kapaliny.
- Do spotřebiče, do jeho blízkosti nebo na spotřebič neumísťujte hořlavé předměty nebo předměty obsahující hořlavé látky.
- Nedotýkejte se kompresoru či kondenzátoru. Jsou horké.
- Nedotýkejte se a neodstraňujte předměty či potraviny z mrazicího

oddílu, pokud máte mokré či vlhké ruce.

- Nezmrazujte znovu potraviny, které byly rozmražené.
- Dodržujte skladovací pokyny uvedené na balení mražených potravin.

## 2.4 Čištění a údržba



### UPOZORNĚNÍ!

Hrozí nebezpečí poranění nebo poškození spotřebiče.

- Před čištěním nebo údržbou spotřebič vždy vypněte a vytáhněte síťovou zástrčku ze zásuvky.
- Tento spotřebič obsahuje uhlovodíky v chladicí jednotce. Údržbu a doplnění jednotky smí provádět pouze kvalifikovaná osoba.
- Pravidelně kontrolujte vypouštěcí otvor spotřebiče a v případě potřeby jej vyčistěte. Jestliže je otvor ucpaný, bude se na dně spotřebiče shromažďovat voda.

## 2.5 Likvidace



### UPOZORNĚNÍ!

Hrozí nebezpečí úrazu či udušení.

- Odpojte spotřebič od elektrické sítě.
- Odřízněte a vyhodte síťový kabel.
- Odstraňte dveře, abyste zabránili uvěznění dětí a domácích zvířat ve spotřebiči.
- Chladicí okruh a izolační materiály tohoto spotřebiče neškodí ozonové vrstvě.
- Izolační pěna obsahuje hořlavé plyny. Pro informace ohledně správné likvidace spotřebiče se obraťte na místní úřady.
- Nepoškoďte část chladicí jednotky, která se nachází blízko výměníku tepla.

## 3. PROVOZ

### 3.1 Ovládací panel

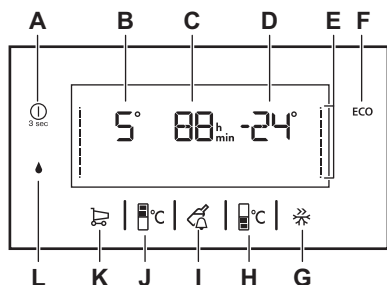

- A) ON/OFF
- B) Ukazatel teploty chladničky
- C) Časovač
- D) Ukazatel teploty mrazničky
- E) Stavové čárky teploty
- F) EcoMode
- G) Režim FastFreeze
- H) Tlačítko teploty mrazničky
- I) Režim DrinksChill
- J) Tlačítko teploty chladničky
- K) ShoppingMode
- L) Režim ExtraHumidity



Zvuk kliknutí je možné změnit na pípnutí stisknutím tlačítka EcoMode na pět sekund.

### 3.2 ZAP/VYP

Zapojte spotřebič do elektrické zásuvky.

Spotřebič se automaticky zapne po zapojení do elektrické zásuvky.

1. Spotřebič vypnete stisknutím tlačítka ZAP/VYP na tři sekundy.
2. Spotřebič zapnete stisknutím tlačítka ZAP/VYP.

Chladicí oddíl vypnete společným stisknutím tlačítka ZAP/VYP a tlačítka teploty chladničky. Tím daný oddíl přepnete do režimu softwarového vypnutí. Opětovným stisknutím tlačítka teploty chladničky oddíl zapnete zpět.

### 3.3 Regulace teploty

Regulaci teploty provedete stisknutím tlačítka teploty chladničky či mrazničky. Pokud je nastavená teplota nižší než předchozí hodnota, stavové čárky teploty se budou zobrazovat směrem dolů na znamení, že dochází k ochlazení oddílu. Pokud je nastavená teplota vyšší než předchozí hodnota, teplotní lišty budou ukazovat nahoru na znamení, že dochází k oteplení oddílu.

### 3.4 Výstraha vysoké teploty

Zvýšení teploty v mrazicím oddílu (například z důvodu předchozího výpadku proudu nebo otevření dveří) je signalizováno:

- blikajícími ukazateli výstrahy a teploty mrazničky;
- zvukovým signálem.

Výstrahu vynulujete stisknutím kteréhokoliv tlačítka.

Zvukový signál se vypne.

Ukazatel teploty mrazničky na několik sekund zobrazí nejvyšší dosaženou teplotu. Poté opět zobrazuje nastavenou teplotu.

Ukazatel výstrahy bude stále blikat, dokud nedojde k obnovení normálních provozních podmínek.



Pokud podmínky výstrahy pominou, ukazatel výstrahy se přestane zobrazovat.

### 3.5 ShoppingMode

Režim ShoppingMode rychle sníží teplotu v chladničce, aby se rychleji zchladilo velké množství teplých potravin (např. po nákupu) a nezahřály se ostatní, již uložené potraviny. Po zapnutí se teplota sníží na +2 °C a (je-li jím spotřebič vybaven) zapne se režim FreeStore.

Stiskněte tlačítko ShoppingMode.

Tato funkce se vypne automaticky po šesti hodinách, kdy se teplota vrátí na předchozí nastavenou hodnotu.

### 3.6 EcoMode

Režim EcoMode automaticky nastaví optimální teplotu v chladicím (+4 °C) a mrazicím (-18 °C) oddílu. Toto nastavení zaručuje minimální spotřebu energie a řádné podmínky k uchování potravin.

Stiskněte tlačítko EcoMode. K vypnutí změňte nastavení teploty pro chladničku či mrazničku.

### 3.7 Režim FastFreeze

Režim FastFreeze rychle sníží teplotu v mrazničce, čímž umožní rychlé zmrazení čerstvých potravin. Po zapnutí se zobrazí odpočítávání času (52 hodin) namísto teploty v mrazničce. Odpočítávání probíhá po jedné hodině. Po dokončení odpočtu režimu FastFreeze (po 52 hodinách) se teplota mrazničky vrátí na původní nastavení.

Stiskněte tlačítko režimu FastFreeze.

Zapne se odpočítávání času. Stisknutím tlačítka režimu FastFreeze vypnete režim dřívě.

### 3.8 Režim DrinksChill

Funkce DrinksChill se používá jako bezpečnostní varování po vložení lahvi do oddílu mrazničky k rychlému zchlazení. Výchozí nastavení časovače je interval 30 minut, který se odpočítává po minutách.

Stiskněte tlačítko DrinksChill. Zapne se časovač. Stisknutím tlačítka DrinksChill vypnete výstrahu.

### 3.9 Režim Holiday

Režim Holiday šetří energii, když chladničku nepoužíváte po delší dobu (např. během dovolené), a brání tvorbě plísni a zápachu uvnitř spotřebiče.

Nastavte teplotu chladicího oddílu na +14 °C.

Mrazicí oddíl bude dál pracovat s nastavenou teplotou.

## 4. DENNÍ POUŽÍVÁNÍ



### UPOZORNĚNÍ!

Viz kapitoly o bezpečnosti.

### 4.1 První spuštění



### POZOR!

Před zapojením zástrčky do elektrické zásuvky a prvním spuštěním nechte spotřebič alespoň čtyři hodiny stát ve vzpřímené poloze. Zajistíte tím dostatečný čas, aby mohl olej natéci zpět do kompresoru. Kompresor či elektronické součásti by se jinak mohly poškodit.

### 4.2 Uskladnění zmrazených potravin

Po prvním spuštění spotřebiče nebo po jeho dlouhodobé odstávce nechte spotřebič před vložением potravin běžet nejméně dvě hodiny se zapnutou funkcí

FastFreeze. Zásuvky na zmrazování potravin zajišťují rychlý a snadný přístup k balení potravin, které potřebujete. Jestliže chcete vložit velké množství potravin, vyjměte ze spotřebiče všechny zásuvky kromě spodní, která musí být na svém místě, aby byla zajištěna řádná cirkulace vzduchu. Na všech policích lze uložit potraviny, které přečnívají do vzdálenosti 15 mm ode dveří.

### 4.3 Zmrazování čerstvých potravin

Mrazicí oddíl se hodí pro zmrazování čerstvých potravin a pro dlouhodobé uložení zmrazených a hlubokozmrazených potravin.

Chcete-li zmrazit menší množství čerstvých potravin, není nutné měnit aktuální nastavení.

Chcete-li zmrazit čerstvé potraviny, zapněte funkci FastFreeze minimálně 24

hodin před uložením zmrazovaných potravin do mrazicího oddílu.

Vložte potraviny ke zmražení do horního oddílu.

Maximální množství čerstvých potravin, které je možné zmrazit za 24 hodin, je uvedeno na typovém štítku uvnitř spotřebiče.

Zmrazování trvá 24 hodin: po tuto dobu nevkládějte do spotřebiče žádné další potraviny ke zmrazení.

Když je zmrazování potravin dokončeno, zvolte opět požadovanou teplotu (viz „Funkce FastFreeze“).

 Teplota chladicího oddílu pak může klesnout pod 0 °C. V takovém případě otočte regulátorem teploty zpět na teplejší nastavení.

#### 4.4 Ukazatel teploty

Pro správné uchování potravin je chladnička vybavena ukazatelem teploty. Symbol na straně označuje nejchladnější oblast v chladničce.

Pokud se zobrazuje hlášení „OK“ (A), vložte čerstvé potraviny do oddílu označeného symbolem; pokud se nezobrazuje (B), nastavte regulátor teploty na chladnější nastavení a vyčkejte 12 hodin, než ukazatel teploty opět zkontrolujete.

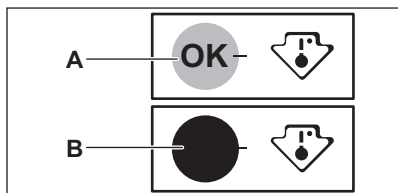

 Po vložení čerstvých potravin do spotřebiče nebo po opakovaném otevření dveří či otevření dveří na delší dobu je normální, když se přestane zobrazovat hlášení „OK“; vyčkejte alespoň 12 hodin, než provedete nové nastavení ovladače teploty.

#### 4.5 Oddíl FreshZone

Zásuvka uvnitř oddílu je vhodná k uchování čerstvých potravin jako ryb, masa a mořských plodů, protože je v ní nižší teplota než ve zbyvajících částech chladničky.



##### POZOR!

Než vložíte oddíl FreshZone do spotřebiče, případně jej vyjmete, vytáhněte zásuvku SpacePlus a skleněný kryt.

Oddíl FreshZone je vybaven drážkami. Chcete-li jej z chladicího oddílu vyjmout, vytáhněte tento oddíl směrem k sobě a pak koš vytáhněte ven naklopením jeho přední části směrem dolů.

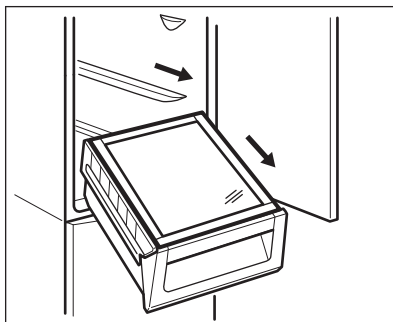

#### 4.6 Regulace vlhkosti

Ve skleněné polici jsou štěrby (nastavitelné posuvnou páčkou), které umožňují regulaci vlhkosti v zásuvce nebo zásuvkách na zeleninu.

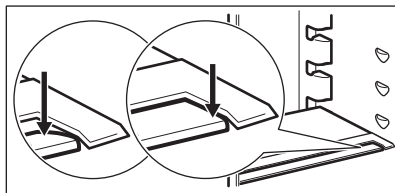

#### 4.7 FREESTORE

Chladicí oddíl je vybaven automatickým zařízením, které umožňuje rychlé chlazení potravin a udržování stejnoměrné teploty v oddílu.

## 5. ČIŠTĚNÍ A ÚDRŽBA



### UPOZORNĚNÍ!

Viz kapitoly o bezpečnosti.

### 5.1 Čištění vnitřku spotřebiče

Před prvním použitím spotřebiče omyjte vnitřek a veškeré vnitřní příslušenství vlažnou vodou s trochou neutrálního mycího prostředku, abyste odstranili typický pach nového výrobku, pak vše důkladně vytřete do sucha.



### POZOR!

Nepoužívejte čisticí prostředky nebo abrazivní prášky, které mohou poškodit povrch spotřebiče.

### 5.2 Pravidelné čištění



### POZOR!

Nehýbejte s žádnými trubkami nebo kabely uvnitř spotřebiče, netahejte za ně a nepoškozujte je.



### POZOR!

Dbejte na to, abyste nepoškodili chladicí systém.



### POZOR!

Při přemístování skříně spotřebiče ji nadzdvihněte za přední okraj, abyste zabránili poškrábání podlahy.

Spotřebič je nutné pravidelně čistit:

1. Vnitřek a všechno vnitřní příslušenství omyjte vlažnou vodou s trochou neutrálního mycího prostředku.
2. Pravidelně kontrolujte těsnění dveří a otírejte je, aby bylo čisté, bez usazených nečistot.

3. Vše důkladně opláchněte a osušte.
4. Jsou-li dostupné, vyčistěte kondenzátor a kompresor na zadní straně spotřebiče kartáčem. Zlepší se tím výkon spotřebiče a sníží spotřeba energie.

Nejnižší polici oddělující chladicí oddíl oddílu lze vyjmout, pouze však při jejím čištění. Polici vyjmete jejím vytažením.



Plnou funkčnost oddílu FreshZone zajistíte tak, že nejspodnější polici a krytky vrátíte po čištění na své místo.

Krytky nad zásuvkami lze při čištění vyjmout.

### 5.3 Rozmrazování

Tento spotřebič je beznámrazový. To znamená, že se v zapnutém spotřebiči nevytváří námraza ani na vnitřních stěnách, ani na potravinách. Zajišťuje to nepřetržitá cirkulace chladného vzduchu uvnitř oddílu automaticky řízeným ventilátorem. Rozmrazená voda vytéká žlábkem do speciální nádoby na zadní straně spotřebiče nad motorem kompresoru, kde se odpařuje.

### 5.4 Vyřazení spotřebiče z provozu

Jestliže spotřebič nebudete po dlouhou dobu používat, proveďte následná opatření:

1. Odpojte spotřebič od elektrické sítě.
2. Vyjměte všechny potraviny.
3. Vyčistěte spotřebič a všechno příslušenství.
4. Nechte dveře pootevřené, abyste zabránili vzniku nepříjemných pachů.

## 6. ODSTRAŇOVÁNÍ ZÁVAD



### UPOZORNĚNÍ!

Viz kapitoly o bezpečnosti.

## 6.1 Co dělat, když...

Problém	Možná příčina	Řešení
Spotřebič je hlučný.	Spotřebič není správně postaven.	Zkontrolujte stabilní polohu spotřebiče.
Je spuštěna optická či zvuková výstraha.	Spotřebič byl zapnut nedávno nebo teplota je ještě příliš vysoká.	Viz „Výstraha otevřených dveří“, „Výstraha vysoké teploty“.
	Teplota ve spotřebiči je příliš vysoká.	Viz „Výstraha otevřených dveří“, „Výstraha vysoké teploty“.
Na displeji teploty se zobrazí čtvercový symbol namísto číslíc.	Problém s teplotním snímačem.	Obráťte se na nejbližší autorizované servisní středisko (chladicí systém bude potraviny nadále chladit, ale nebude možné nastavit teplotu).
Osvětlení nefunguje.	Osvětlení je v pohotovostním režimu.	Zavřete a otevřete dveře.
Osvětlení nefunguje.	Vadná žárovka.	Obráťte se na nejbližší autorizované servisní středisko.
Kompresor funguje nepřetržitě.	Nesprávně nastavená teplota.	Viz pokyny v části „Provoz“.
	Uložili jste příliš velké množství potravin najednou.	Počkejte několik hodin a pak znovu zkontrolujte teplotu.
	Teplota v místnosti je příliš vysoká.	Viz tabulka klimatické třídy na typovém štítku.
	Vložili jste do spotřebiče příliš teplé potraviny.	Před uložením nechte potraviny vychladnout na teplotu místnosti.
	Funkce FastFreeze je zapnutá.	Viz „Funkce FastFreeze“.
	Funkce ShoppingMode je zapnutá.	Viz „Funkce ShoppingMode“.
Po stisknutí FastFreeze nebo po změně teploty se kompresor nespustí okamžitě.	Toto je normální jev, který nepřestavuje poruchu spotřebiče.	Kompresor se spouští až po určité době.
Po stisknutí ShoppingMode nebo po změně teploty se kompresor nespustí okamžitě.	Toto je normální jev, který nepřestavuje poruchu spotřebiče.	Kompresor se spouští až po určité době.
V chladniče teče voda.	Odtokový otvor je ucpaný.	Vyčistěte odtokový otvor.

Problém	Možná příčina	Řešení
	Vložené potraviny brání odtoku vody do odtokového otvoru.	Přemístěte potraviny tak, aby se nedotýkaly zadní stěny.
Na podlaze teče voda.	Vývod rozmražené vody (kondenzátu) neústí do odpařovací misky nad kompresorem.	Vložte vývod rozmražené vody (kondenzátu) do odpařovací misky.
Teplotu nelze nastavit.	Je zapnutá funkce Fast-Freeze nebo Shopping-Mode.	Ručně vypněte funkci Fast-Freeze nebo Shopping-Mode, či případně vyčkejte s nastavením teploty, dokud se daná funkce neresetuje automaticky. Viz „Funkce Fast-Freeze nebo Shopping-Mode“.
Na displeji se zobrazí DEMO.	Spotřebič je v režimu Demo.	Držte klíč k chladicímu oddílu stisknuté na asi 10 sekund, dokud nezazní dlouhý zvukový signál a displej se na krátkou chvíli vypne.
Teplota ve spotřebiči je příliš nízká/vysoká.	Není správně nastavený regulátor teploty.	Nastavte vyšší/nížší teplotu.
	Teplota potravin je příliš vysoká.	Před uložením nechte potraviny vychladnout na teplotu místnosti.
	Uložili jste příliš velké množství potravin najednou.	Najednou ukládejte menší množství potravin.
	Funkce FastFreeze je zapnutá.	Viz „Funkce FastFreeze“.
	Funkce ShoppingMode je zapnutá.	Viz „Funkce ShoppingMode“.



Pokud tyto rady nevedou ke kýženému výsledku, obraťte se na nejbližší autorizované servisní středisko.

Vnitřní osvětlení smí vyměňovat pouze autorizované servisní středisko. Kontaktujte autorizované servisní středisko.

## 6.2 Výměna žárovky

Tento spotřebič je vybaven vnitřním osvětlením pomocí LED diod s dlouhou životností.

## 7. INSTALACE



### UPOZORNĚNÍ!

Viz kapitoly o bezpečnosti.

### 7.1 Umístění

Spotřebič instalujte na suchém, dobře větraném místě, jehož okolní teplota odpovídá klimatické třídě uvedené na typovém štítku spotřebiče:

Klima- tická třída	Okolní teplota
SN	+10 °C až 32 °C
N	+16 °C až 32 °C
ST	+16 °C až 38 °C
T	+16 °C až 43 °C

### 7.2 Připojení k elektrické síti

- Spotřebič smí být připojen k síti až po ověření, že napětí a frekvence uvedené na typovém štítku odpovídají napětí v domácí síti.
- Spotřebič musí být uzemněn. Zástrčka napájecího kabelu je k tomuto účelu vybavena příslušným kontaktem. Pokud není domácí zásuvka uzemněná, poraďte se s odborníkem a připojte spotřebič k samostatnému uzemnění v souladu s platnými předpisy.
- Výrobce odmítá veškerou odpovědnost v případě nedodržení výše uvedených pokynů.
- Tento spotřebič je v souladu se směrnicemi EHS.

## 8. TECHNICKÉ INFORMACE

### 8.1 Technické údaje

Výška	1 840 mm
Šířka	595 mm
Hloubka	642 mm
Skladovací doba při por- uše	17 h

### 7.3 Instalace spotřebiče a změna směru otevírání dveří



K instalaci (požadavky na odvětrání, vyrovnání) a změně směru otevírání dveří si přečtěte si samostatné pokyny.

### 7.4 Instalace a výměna filtru TASTEGUARD

Aby nedošlo k degradaci kvality uhlíkového filtru, je filtr se spotřebičem dodáván v plastovém sáčku. Filtr musí být umístěn v zásuvce před zapnutím spotřebiče.

1. Otevřete zásuvku.
2. Vyndejte filtr z plastového sáčku.
3. Vložte filtr do zásuvky.
4. Zásuvku zavřete.

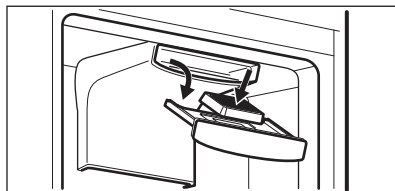

K zajištění nejlepší účinnosti uhlíkového vzduchového filtru je nutné ho každý rok vyměnit.

Nové aktivní vzduchové filtry lze koupit u vašeho místního prodejce.





Vzduchový filtr je spotřební materiál a proto se na něj nevztahuje záruka.

Napětí	230 - 240 V
Frekvence	50 Hz

Technické údaje jsou uvedeny na typovém štítku umístěném na vnější nebo vnitřní straně spotřebiče a na energetickém štítku.

## 9. POZNÁMKY K OCHRANĚ ŽIVOTNÍHO PROSTŘEDÍ

Recyklujte materiály označené symbolem . Obaly vyhodte do příslušných odpadních kontejnerů k recyklaci. Pomáhejte chránit životní prostředí a lidské zdraví a recyklovat elektrické a elektronické spotřebiče

určené k likvidaci. Spotřebiče označené příslušným symbolem  nelikvidujte spolu s domovním odpadem. Spotřebič odevzdejte v místním sběrném dvoře nebo kontaktujte místní úřad.

## SISUKORD

1. OHUTUSINFO.....	15
2. OHUTUSJUHISED.....	16
3. KASUTAMINE.....	18
4. IGAPÄEVANE KASUTAMINE.....	19
5. PUHASTUS JA HOOLDUS.....	21
6. VEAOTSING.....	22
7. PAIGALDAMINE.....	24
8. TEHNILISED ANDMED.....	25

## SULLE MÕELDES

Täname teid selle Electroluxi seadme ostmise eest. Olete valinud toote, mille loomisel on rakendatud pikaajast asjatundlikku kogemust ja uuenduslikkust. Nutika ja stiilse disaini kõrval ei ole unustatud ka teid. Ükskõik, millal te seda ka ei kasuta – suurepärase tulemustes võite te alati kindel olla. Teretulemast Electroluxi.

**Külastage meie veebisaiti:**



Kasutusnõuanded, brošüürid, veaotsing, teave teeninduse kohta:  
**[www.electrolux.com](http://www.electrolux.com)**



Registreerige oma toode parema teeninduse saamiseks:  
**[www.registerelectrolux.com](http://www.registerelectrolux.com)**



Ostke lisaseadmeid, tarvikuid ja originaalvaruosi:  
**[www.electrolux.com/shop](http://www.electrolux.com/shop)**

## KLIENDITEENINDUS

Soovitame alati kasutada originaalvaruosi.

Teenindusse pöördumisel peaksid teil olema varuks järgmised andmed. Mudel, tootenumber (PNC), seerianumber.

Andmed leiate andmesildilt.



Hoiatus / oluline ohutusinfo.



Üldine informatsioon ja nõuanded



Keskkonnateave

Jäetakse õigus teha muutusi.

## 1. ⚠ OHUTUSINFO

Enne seadme paigaldamist ja kasutamist lugege kaasasolev juhend tähelepanelikult läbi. Tootja ei vastuta vale paigaldamise või ebaõige kasutuse tõttu tekkinud vigastuste ja kahjude eest. Hoidke juhend alles, et saaksite seda ka edaspidi kasutada.

### 1.1 Laste ja ohustatud inimeste turvalisus

- Seda seadet võivad kasutada vähemalt 8-aastased lapsed ning füüsilise, sensoorse või vaimse puudega inimesed või kogemuste ja teadmisteta isikud juhul, kui nende tegevuse üle on järelvalve ja neid juhendatakse seadme turvalise kasutamise osas ning nad mõistavad seadme kasutamisega kaasnevat ohte.
- Ärge lubage lastel seadmega mängida.
- Ilma järelvalveta ei tohi lapsed seadet puhastada ega hooldustoiminguid läbi viia.
- Hoidke pakendid lastele kättesaamatuna.

### 1.2 Üldine ohutus

- See seade on mõeldud kasutamiseks koduses majapidamises või muudes sarnastes kohtades, näiteks:
  - Talumajapidamistes, personalile mõeldud köökides kauplustes või kontorites
  - Hotellides, motellides ja muudes majutuskohtades.
- Hoidke ventilatsioonivad vabad nii eraldiseisva kui ka sisseehitatud seadme puhul.
- Ärge kasutage sulamisprotsessi kiirendamiseks mehhaanilisi ega muid vahendeid – kasutage ainult tootja soovitatud tarvikuid.
- Vältige külmutusagensi süsteemi kahjustamist.
- Ärge kasutage toiduainete hoidmiseks mõeldud osades elektrilisi seadmeid, kui need pole tootja poolt spetsiaalselt soovitatud.

- Ärge kasutage seadme puhastamiseks vee- või aurupihustit.
- Puhastage seadet pehme niiske lapiga. Kasutage ainult neutraalseid pesuaineid. Ärge kasutage abrasiivseid tooteid, küürimisšvamme, lahusteid ega metallist esemeid.
- Ärge hoidke selles seadmes süttivaid aineid ega plahvatusohtlikke esemeid (nt aerosoolpihusteid).
- Kui toitejuhe on vigastatud, laske see ohutuse mõttes välja vahetada tootja, selle volitatud hooldekeskuses või lihtsalt kvalifitseeritud isiku poolt.

## 2. OHUTUSJUHISED

### 2.1 Paigaldamine



#### **HOIATUS!**

Seadet tohib paigaldada ainult kvalifitseeritud elektrik!

- Eemaldage kõik pakkematerjalid.
- Kahjustatud seadet ei tohi paigaldada ega kasutada.
- Järgige seadmega kaasas olevaid paigaldusjuhiseid.
- Olge seadme teise kohta viimisel ettevaatlik, sest see on raske. Kasutage alati kaitsekindaid.
- Jälgige, et õhk saaks seadme ümber vabalt liikuda.
- Enne seadme vooluvõrku ühendamist oodake vähemalt 4 tundi. See on vajalik selleks, et õli saaks kompressorisse tagasi valguda.
- Ärge paigutage seadet radiaatorite, pliitide ega ahjude lähedusse.
- Seadme tagakülg tuleb paigutada vastu seina.
- Ärge paigutage seadet otsese päikesevalgusega kohta.
- Ärge paigaldage seda seadet liiga niiskesse või külma kohta, näiteks soojustamata ruumi, garaaži või keldrisse.
- Seadme teise kohta viimisel tõstke seda esiservast, et vältida põranda kriimustamist.

### 2.2 Elektriühendus



#### **HOIATUS!**

Tulekahju- ja elektrilöögioht!

- Seade peab olema maandatud.
- Kontrollige, kas andmesildil toodud elektrilised parameetrid vastavad vooluvõrgu näitajatele. Vastasel juhul võtke ühendust elektrikuga.
- Kasutage alati nõuetekohaselt paigaldatud ohutut pistikupesa.
- Ärge kasutage mitmikpistikuid ega pikenduskaableid.
- Veenduge, et te elektrilisi osi ei vigastaks (nt toitepistikut, toitejuhet, kompressorit). Elektriliste osade vahetamiseks pöörduge teeninduskeskusesse või elektriku poole.
- Toitejuhe peab jääma toitepistikust allapoole.
- Ühendage toitepistik seinakontakti alles pärast paigalduse lõpuleviimist. Veenduge, et pärast paigaldamist säilib juurdepääs toitepistikule.
- Seadet välja lülitades ärge tõmmake toitekaablist. Hoidke alati kinni toitepistikust.

### 2.3 Kasutamine



#### **HOIATUS!**

Vigastuse, põletuse või elektrilöögioht!

- Ärge muutke seadme tehnilisi omadusi.
- Ärge pange seadmesse muid elektriseadmeid (nt jäätisevalmistajat), kui see pole tootja poolt ette nähtud.
- Olge ettevaatlik külmutusagensi süsteemiga – see on õrn. Külmutusagens sisaldab isobutaani (R600a), mis on suhteliselt keskkonnoahutu gaas. Siiski on see tuleohtlik.
- Kui külmutusagens on viga saanud, siis veenduge, ega seadmest ei tule leeki või suitsu. Ohutage ruum korralikult.
- Jälgige, et kuumad esemed ei puutuks vastu seadme plastpindu.
- Ärge asetage kihisevaid jooke sügavkülmikusse. See tekitab joogipudelis rõhku.
- Ärge hoidke seadmes süttivaid gaase ega vedelikke.
- Ärge pange süttivaid või süttiva ainega määratud esemeid seadmesse, selle lähedusse või peale.
- Ärge katsuge kompressorit ega kondensaatorit. Need on kuumad.
- Ärge eemaldage sügavkülmikust toiduaineid ega puutuge neid märgade või niiskete kätega.
- Ärge külmutage juba ülessulatatud toiduaineid.
- Järgige külmutatud toiduainete pakenditel olevaid säilitusjuhiseid.
- Enne hooldust lülitage seade välja ja ühendage toitepistik pistikupesast lahti.
- Selle seadme jahutusüksus sisaldab süsivesinikke. Süsteemi tohib hooldada ja laadida ainult kvalifitseeritud tehnik.
- Kontrollige regulaarselt külmiku äravooluava; vajadusel puhastage. Kui äravooluava on ummistunud, koguneb sulamisvesi seadme põhjale.

## 2.5 Jäätmekäitlus



### HOIATUS!

Lämbumis- või vigastusohu!

- Eemaldage seade vooluvõrgust.
- Lõigake toitekaabel seadme küljest lahti ja visake ära.
- Eemaldage uksekäepide, et vältida laste ja loomade seadmesse lõksujäämist.
- Selle seadme külmutusagensi süsteem ja isolatsioonimaterjalid on osoonisõbralikud.
- Isolatsioonivaht sisaldab tuleohtlikku gaasi. Seadme õige kõrvaldamise kohta saate täpsemaid juhiseid kohalikest omavalitsusest.
- Ärge vigastage soojusvaheti läheduses paiknevat jahutusüksust.

## 2.4 Puhastus ja hooldus



### HOIATUS!

Seadme vigastamise või kahjustamise oht!

## 3. KASUTAMINE

### 3.1 Juhtpaneel

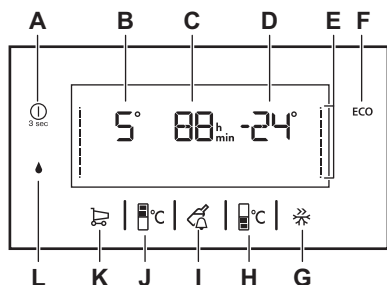

- A) ON/OFF
- B) Külmiku temperatuuri indikaator
- C) Taimer
- D) Sügavkülmuti temperatuuriindikaator
- E) Temperatuuritulbad
- F) EcoMode
- G) FastFreeze-režiim
- H) Sügavkülmiku temperatuuri nupp
- I) DrinksChill-režiim
- J) Külmiku temperatuuri nupp
- K) ShoppingMode
- L) ExtraHumidity-režiim



Helisignaali saab välja lülitada, vajutades 5 sekundit EcoMode-nuppu.

### 3.2 SISSE/VÄLJA

Lülitage seade elektrivõrku.

Elektrivõrku lülitumisel lülitub seade automaatselt SISSE.

1. Lülitage seade VÄLJA, vajutades 3 sekundit SISSE/VÄLJA-nuppu.
2. Lülitage seade SISSE, vajutades SISSE/VÄLJA-nuppu.

Külmikuseksiooni VÄLJA lülitamiseks vajutage SISSE/VÄLJA-nuppu ja külmiku temperatuurinuppu korraga. Sel teel läheb sektsioon VÄLJAS-režiimi. Sektsiooni uuesti SISSE lülitamiseks vajutage külmiku temperatuurinuppu.

### 3.3 Temperatuuri reguleerimine

Temperatuuri reguleerimiseks vajutage külmiku või sügavkülmiku temperatuurinuppu.

Kui valitud temperatuur on eelmisest seadest madalam, liiguvad temperatuuritulbad allapoole, näidates, et sektsioon külmeneb. Kui valitud temperatuur on eelmisest seadest kõrgem, liiguvad temperatuurinööd ülespoole, näidates, et sektsioon soojeneb.

### 3.4 Kõrge temperatuuri signaal

Temperatuuri tõusust sügavkülmikuseksioonis (näiteks toitekastestuse või ukse avamise tõttu) annab märku:

- hoiatuse ja sügavkülmuti temperatuuri indikaatorite vilkumine;
- helisignaali.

Alarmi lähtestamiseks vajutage mis tahes nuppu.

Helisignaali lülitub välja.

Sügavkülmuti temperatuuri indikaator näitab mõni sekund kõrgeimat saavutatud temperatuuri. Seejärel kuvatakse taas määratud temperatuur. Hoiatuse indikaator jätkab vilkumist normaaltingimuste taastumiseni.



Kui hoiatuse-eelne olek on taastunud, lülitub hoiatuseindikaator välja.

### 3.5 ShoppingMode

ShoppingMode alandab kiiresti külmiku temperatuuri, võimaldades värske toidu kiiret jahutamist (näiteks sisseostude külmikusse paigutamisel) ja hoiab ära külmikus olevate toiduainete soojenemise. Sisselülitatult langeb temperatuur tasemele +2°C ja FreeStore-režiim lülitub sisse (kui see on olemas).

Vajutage ShoppingMode-nuppu.

Funktsioon lülitub kuue tunni pärast automaatselt välja ja temperatuur külmikus läheb tagasi varasemale tasemele.

### 3.6 EcoMode

Režiim EcoMode valib automaatselt optimaalse temperatuuri nii külmiku- (+4°) kui sügavkülmikuseksioonis (-18°). See seade tagab minimaalse energiatarbimise ja toiduainete õige säilitamise.

Vajutage EcoMode-nuppu. Väljalülitamiseks muutke külmiku või sügavkülmiku temperatuuriseadet.

### 3.7 FastFreeze-režiim

FastFreeze-režiim alandab kiiresti sügavkülmikuseksiooni temperatuuri, võimaldades värske toiduainete kiiremat külmumist. Sisselülitatult kuvatakse sügavkülmiku temperatuuri asemel ekraanil taimeri pöördloendus (52 tundi). Pöördloendus toimub üheminutiliste intervallidena. Kui FastFreeze-režiim jõuab lõpule (52 tunni pärast), läheb temperatuur sügavkülmikus tagasi varasemale tasemele.

Vajutage FastFreeze-režiimi nuppu. Taimeri pöördloendus käivitub. Režiimi varasemaks väljalülitamiseks vajutage FastFreeze-režiimi nuppu.

### 3.8 DrinksChill-režiim

DrinksChill-režiim on hoiatustaimer, mida kasutatakse pudelite lühiajalisel jahutamisel sügavkülmiku sektsioonis. Vaikimisi on taimer seadistatud 30 minutile ning pöördloendus toimub üheminutiliste intervallidena.

Vajutage DrinksChill-nuppu. Taimer lülitub sisse. Hoiatusalarmi väljalülitamiseks vajutage DrinksChill-nuppu.

### 3.9 Holiday-režiim

Holiday-režiim säästab energiat, kui külmikut pikema aja jooksul ei kasutata (näiteks puhkuseperioodil) ning hoiab seadme sisemuses ära hallituse ja ebameeldiva lõhna tekke.

Seadke külmikuseksiooni temperatuuriks +14°C. Sügavkülmikuseksioon jätkab tööd endisel temperatuuril.

## 4. IGAPÄEVANE KASUTAMINE



**HOIATUS!**  
Vt ohutust käsitlevaid peatükke.

### 4.1 Esmane sisselülitamine



**ETTEVAATUST!**  
Enne seadme emakordset sisselülitamist laske seadmel püstiasendis vähemalt neli tundi seista. Selle aja jooksul jõuab õli kompressorisse valguda. Vastasel juhul võib tekkida kompressori või elektrooniliste komponentide tõrge.

### 4.2 Külmutatud toidu säilitamine

Esmakordsel käivitamisel või pärast pikemaajalist kasutuspausi laske seadmel enne toiduainete sisesepanekut vähemalt 2 tundi töötada režiimil koos sisselülitatud FastFreeze funktsiooniga. Tänu sügavkülmuti sahtlitele on vajalike toidupakkide leidmine kiire ja lihtne. Kui soovite säilitada suuremas koguses toiduaineid, siis eemaldage kõik sahtlid (välja arvatud alumine), mis peab jääma oma kohale piisava õhuringluse tagamiseks. Kõikidele riulitele võib paigutada toiduaineid, mis jäävad uksest kuni 15 mm kaugusele.

### 4.3 Värske toidu külmutamine

Sügavkülmutiosa sobib värske toidu külmutamiseks ning külmutatud ja sügavkülmutatud toidu pikaajaliseks säilitamiseks.

Väikese koguse värske toiduainete külmutamiseks ei pea olemasolevat seadet muutma.

Värske toidu külmutamiseks lülitage sisse funktsioon FastFreeze vähemalt 24 tundi enne toidu sügavkülmutiossa panemist.

Paigutage külmutatav värske toit ülemisse sektsiooni.

Maksimaalne toidu kogus, mida 24 tunni jooksul külmutada saab, on ära toodud seadme siseküljel asuval andmesildil.

Külmutusprotsess kestab 24 tundi: selle aja jooksul ärge muid toiduaineid külmutamiseks lisage.

Kui külmutusprotsess on lõppenud, valige uuesti vajalik temperatuur (vt "FastFreeze-funktsioon").



Selles olekus või külmikuosa temperatuur langeb alla 0 °C. Sel juhul keerake temperatuuriregulaatorit soojemale tasemele.

### 4.4 Temperatuuri indikaator

Toidu õigeks säilitamiseks on külmik varustatud temperatuuri indikaatoriga. Külje peal asuv sümbol näitab, milline on külmiku kõige külmem ala.

Kui näidikul kuvatakse "OK" (A), pange värsked toiduained sümboliga näidatud piirkonda, keerake temperatuurinupp külmemale seadele ja oodake 12 tundi, enne kui temperatuuri indikaatorit uuesti kontrollite.

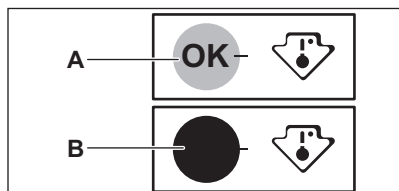

Pärast värske toiduainete külmikusse panemist või ukse korduvat avamist või pikemat kasutusperioodi on ootuspärane, et indikaator ei kuva tähist "OK"; sel juhul oodake vähemalt 12 tundi, enne kui hakkate temperatuuri reguleerima.

### 4.5 FreshZone-moodul

Moodulis olev sahtel sobib näiteks kala, liha või mereandide säilitamiseks, sest sealne temperatuur on madalam kui külmiku muus osas.



#### ETTEVAATUST!

Enne FreshZone-mooduli seadmesse panekut või sealt väljavõtmist eemaldage SpacePlus-sahtel ja klaasriiul.

FreshZone-moodul on varustatud siinidega. Mooduli eemaldamisel külmikusektsioonist tõmmake seda enda poole ja eemaldage korv, kallutades selle esiosa allapoole.

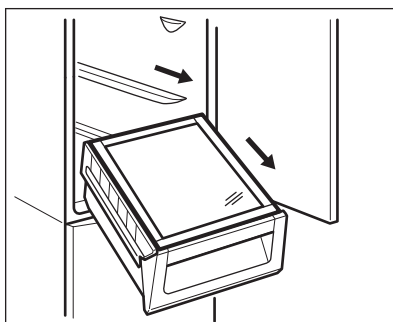

### 4.6 Niiskuse reguleerimine

Klaasriiuli küljes on väike sälkudega seadeldis (liuguriga reguleeritav), mille abil saab reguleerida juurviljasahtli(te) niiskust.

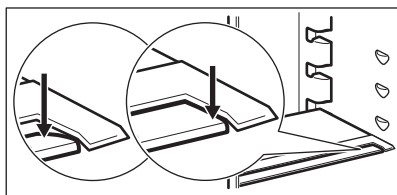

## 4.7 FREESTORE

Külmikuosa on varustatud automaatse seadeldisega, mis võimaldab toiduainete kiiret jahutamist ja tagab sektsioonis ühtlasema temperatuuri.

## 5. PUHASTUS JA HOOLDUS



### HOIATUS!

Vt ohutust käsitlevaid peatükke.

### 5.1 Sisemuse puhastamine

Enne seadme esmakordset kasutamist peske leige vee ja neutraalse seebiga üle seadme sisemus ja kõik sisetarvikud, et eemaldada uuele tootele omane lõhn, seejärel kuivatage täielikult.



### ETTEVAATUST!

Ärge kasutage pesuaineid või abrasiivpulbreid, mis võivad seadme viimistluskihti kahjustada.

### 5.2 Regulaarne puhastamine



### ETTEVAATUST!

Ärge tõmmake, teisaldage ega vigastage torusid ja/või kaableid, mis paiknevad korpuses.



### ETTEVAATUST!

Olge ettevaatlik, et vältida jahutussüsteemi vigastamist.



### ETTEVAATUST!

Seadme teisaldamisel tõstke seda esiservast, et vältida põranda kriimustamist.

Seadet tuleb regulaarselt puhastada:

1. Puhastage seadme sisemus ja tarvikud sooja vee ja neutraalse pesuvahendiga.
2. Kontrollige regulaarselt uksetihendeid ja pühkige need puhtaks, eemaldades mustuse ja prahi.

3. Loputage ja kuivatage põhjalikult.
4. Puhastage seadme tagaküljel asuvat kondensaatorit ja kompressorit harjaga.  
See parandab seadme jõudlust ja vähendab elektritarbimist.

Alumist riulit, mis eraldab jahutussektsiooni põhiosast, võib välja võtta ainult puhastamiseks.

Eemaldamiseks tõmmake riul otse välja.



Et tagada FreshZone sektsiooni töö maksimaalne tõhusus, tuleb kõige alumine riul ja kateplaadid pärast puhastamist oma õigetele kohtadele tagasi panna.

Sahtlite kohal asuvaid kateplaate saab puhastamiseks eemaldada.

### 5.3 Sulatamine

Teie seade on härmatisevaba. See tähendab, et kasutamise käigus ei teki härmatist ei seadme siseseintele ega ka toiduainetele. Härmatise puudumise tagab automaatselt juhitud ventilaator, mis paneb külma õhu seadme sees ringlesse. Sulamisvesi nõrgub mööda renni spetsiaalsesse seadme tagaküljel kompressori kohal asuvasse anumasse, kus see aurustub.

## 5.4 Seadme mittekasutamise perioodid

Kui seadet pikema aja jooksul ei kasutata, siis rakendage järgmisi ohutusmeetmeid:

1. Ühendage seade vooluvõrgust lahti.
2. Eemaldage kõik toiduained.
3. Puhastage seade ja kõik tarvikud.
4. Jätke uks/uksed lahti, et vältida ebameeldivate lõhnade tekkimist.

## 6. VEAOTSING



### HOIATUS!

Vt ohutust käsitlevaid peatükke.

### 6.1 Mida teha, kui...

Probleem	Võimalik põhjus	Lahendus
Seade teeb liiga palju müra.	Seade ei ole paigutatud tasapinnaliselt.	Kontrollige, kas seade paikneb stabiilselt.
Heli- või visuaalne hoiatus on sees.	Seade on hiljuti sisse lülitatud või on temperatuur veel liiga kõrge.	Vt jaotist "Avatud ukse hoiatus" või "Kõrge temperatuuri hoiatus".
	Temperatuur seadmes on liiga kõrge.	Vt jaotist "Avatud ukse hoiatus" või "Kõrge temperatuuri hoiatus".
Numbritel asemel kuvatakse temperatuurinäidikul ruudukujuline sümbol.	Temperatuurisensori probleem.	Võtke ühendust lähima volitatud teeninduskeskusega (jahutussüsteem hoiab jätkuvalt toiduained külmana, kuid temperatuuri reguleerimine pole võimalik).
Lamp ei põle.	Lamp on ooterežiimis.	Sulgege ja avage uks.
Lamp ei põle.	Lamp on rikkis.	Pöörduge lähimasse volitatud teeninduskeskusesse.
Kompressor töötab pidevalt.	Temperatuur on valesti valitud.	Vt jaotist "Kasutamine".
	Panite külmikusse korraga liiga palju toiduaineid.	Oodake paar tundi, seejärel kontrollige uuesti temperatuuri.
	Toa temperatuur on liiga kõrge.	Kontrollige andmesildil olevat kliimaklassi.
	Seadmesse paigutatud toit oli liiga soe.	Enne toidu hoiustamist laske sel jahtuda toatemperatuurini.
	Funktsioon FastFreeze on sisse lülitatud.	Vt "Funktsioon FastFreeze".

Probleem	Võimalik põhjus	Lahendus
	Funktsioon Shopping-Mode on sisse lülitatud.	Vt "Funktsioon Shopping-Mode".
Kompressor ei hakka kohe tööle pärast Fast-Freeze-lüliti vajutamist või pärast temperatuuri muutmist.	See on normaalne, viga ei ole.	Kompressor käivitub mõne aja pärast.
Kompressor ei hakka kohe tööle pärast ShoppingMode-lüliti vajutamist või pärast temperatuuri muutmist.	See on normaalne, viga ei ole.	Kompressor käivitub mõne aja pärast.
Külmutuskapi sees voolab vesi.	Vee väljavooluava on ummistunud.	Puhastage vee väljavooluava.
	Toiduained takistavad vee voolamist veekogumisnõusse.	Veenduge, et toiduained ei puutuks tagapaneeli.
Põrandal on vett.	Sulamisvee väljavooluava ei ole ühendatud kompressori kohal asuva aurustumisrenniga.	Kinnitage sulamisvee väljavoolujuhk aurustumisrenni.
Temperatuuri ei saa määrata.	Funktsioon FastFreeze või ShoppingMode on sisse lülitatud.	Lülitage funktsioon FastFreeze või ShoppingMode käsitsi välja või oodake temperatuuri seadistamisega, kuni funktsioon on automaatselt lähtestunud. Vt "Funktsioon FastFreeze või ShoppingMode".
Ekraanil kuvatakse DEMO.	Seade on demorežiimis.	Hoidke külmikusektsiooni klahv allavajutatult umbes 10 sekundit, kuni kostab pikk signaal ja ekraan lülitub veidikeseks välja.
Temperatuur seadmes on liiga madal/kõrge.	Temperatuuriregulaator ei ole õigesti seadistatud.	Valige kõrgem/madalam temperatuur.
	Toidu temperatuur on liiga kõrge.	Laske toiduainetel jahtuda toatemperatuurini, enne kui need külmikusse asetate.
	Hoiustasite korraka liiga palju toiduaineid.	Ärge pange külmikusse korraka liiga palju toitu.
	Funktsioon FastFreeze on sisse lülitatud.	Vt "Funktsioon FastFreeze".

Probleem	Võimalik põhjus	Lahendus
	Funktsioon Shopping-Mode on sisse lülitatud.	Vt "Funktsioon Shopping-Mode".



Kui neist nõuannetest abi ei ole, helistage lähimasse volitatud teeninduskeskusse.

Lampi tohib vahetada ainult hoolduskeskuse töötaja. Pöörduge volitatud teeninduskeskusse.

## 6.2 Lambi asendamine

Seade on varustatud pikaajalise sisemise LED-valgustiga.

# 7. PAIGALDAMINE



### HOIATUS!

Vt ohutust käsitlevaid peatükke.

## 7.1 Paigaldamine

Selle seadme võib paigaldada kuiva, hästiventileeritud kohta, kus ümbritsev temperatuur jääb seadme andmesildil olevasse kliimaklassi vahemikku:

Kliima-klass	Ümbritseva õhu temperatuur
SN	+10°C kuni + 32°C
N	+16°C kuni + 32°C
ST	+16°C kuni + 38°C
T	+16°C kuni + 43°C

## 7.2 Elektriühendus

- Enne vooluvõrguga ühendamist veenduge, et andmesildil olevad elektriandmed vastavad teie kohalikule vooluvõrgule.
- Seade peab olema maandatud. Toitekaabli pistikul on selle jaoks vastav kontakt. Kui pistikupesa ei ole maandatud, konsulteerige pädeva elektrikuga ja ühendage seade eraldi maandusjuhiga, mis vastab kehtivatele normidele.
- Seadme ohutusmeetmete eiramisel vabaneb tootja mis tahes vastutusest.
- See seade vastab EÜ direktiividele.

## 7.3 Seadme paigaldamine ja ukse avamissuuna muutmine



Teavet paigaldamise (ventilatsiooninõuded, loodimine) ja ukse avamissuuna muutmise kohta leiate eraldi brošüürist.

## 7.4 TASTEGUARD-filtri paigaldamine ja asendamine

Seadme tarnimisel on filter plastikkotis, et selle toimivus säiliks. Filter tuleks sahtlisse paigutada enne seadme käivitamist.

1. Avage sahtel.
2. Võtke filter plastikkotist välja.
3. Pange filter sahtlisse.
4. Sulgege sahtel.

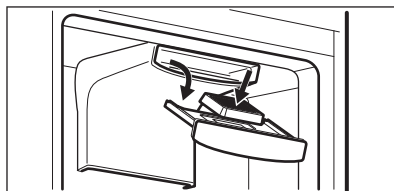

Parima tõhususe saavutamiseks tuleks söe-õhufilter kord aastas välja vahetada.

Uusi õhufiltreid saate osta edasimüüja käest.



Kuna õhufilter on kulutarvlik, siis sellele garantii ei laiene.

## 8. TEHNILISED ANDMED

### 8.1 Tehnilised andmed

Kõrgus	1840 mm
Laius	595 mm
Sügavus	642 mm
Temperatuuri tõusu aeg	17 h

Pinge	230 - 240 V
Sagedus	50 Hz

Täiendavad tehnilised andmed on kirjas andmesildil, mis asub seadme sise- või välisküljel, ja energiasildil.

## 9. JÄÄTMEKÄITLUS

Sümboliga  tähistatud materjalid võib ringlusse suunata. Selleks viige pakendid vastavatesse konteineritesse. Aidake hoida keskkonda ja inimeste tervist ja suunake elektri- ja elektroonilised jäätmed ringlusse. Ärge visake

sümboliga  tähistatud seadmeid muude majapidamisjäätmete hulka. Viige seade kohaliku ringluspunkti või pöörduge abi saamiseks kohaliku omavalitsusse.

## SATURS

1. DROŠĪBAS INFORMĀCIJA.....	27
2. DROŠĪBAS NORĀDĪJUMI.....	28
3. LIETOŠANA.....	29
4. IZMANTOŠANA IKDIENĀ.....	31
5. KOPŠANA UN TĪRĪŠANA.....	32
6. PROBLĒMRISINĀŠANA.....	33
7. UZSTĀDĪŠANA.....	35
8. TEHNISKĀ INFORMĀCIJA.....	36

## MĒS DOMĀJAM PAR JUMS

Patecamies, ka iegādājāties Electrolux ierīci. Ierīces ražošanā un modernizēšanā uzkrāta gadu desmitiem ilga pieredze. Tā radīta pārdomāta un mūsdienīga, tieši kā jums. Katru reizi to lietojot, varat būt pārliecināti, ka gūsiet labus rezultātus. Lai arī lūdzam Electrolux!

**Apmeklējiet mūsu mājas lapu:**



Atrādīsiet lietošanas padomus, brošūras, informāciju par traucējumu novēršanu un apkopi:

**[www.electrolux.com](http://www.electrolux.com)**



Reģistrējiet savu produktu, lai uzlabotu pakalpojumu:

**[www.registerelectrolux.com](http://www.registerelectrolux.com)**



legādājieties ierīcei oriģinālās rezerves daļas, materiālus un piederumus:

**[www.electrolux.com/shop](http://www.electrolux.com/shop)**

## KLIENTU APKALPOŠANA UN PAKALPOJUMI

Iesakām izmantot oriģinālās rezerves daļas.

Sazinoties ar apkalpes dienestu, pārliecinieties, vai jums ir šādi dati: Modelis, izstrādājuma Nr., sērijas numurs.

Šo informāciju var atrast tehnisko datu plāksnītē.



Drošības informācija brīdinājumam un piesardzībai



Vispārēja informācija un padomi



Informācija par vides aizsardzību

Izmaiņu tiesības rezervētas.

## 1. ⚠ DROŠĪBAS INFORMĀCIJA

Pirms ierīces uzstādīšanas un lietošanas rūpīgi izlasiet pievienotos norādījumus. Ražotājs neatbild par bojājumiem, ko radījusi ierīces nepareiza uzstādīšana vai lietošana. Saglabājiet šos norādījumus ierīces tuvumā turpmākām uzziņām.

### 1.1 Bērnu un nespējīgu cilvēku drošība

- Šo ierīci drīkst izmantot bērni no 8 gadu vecuma un cilvēki ar ierobežotām fiziskām, sensorām vai garīgām spējām, vai pieredzes un zināšanu trūkumu atbildīgās personas uzraudzībā vai, ja tie ir apmācīti par ierīces drošu lietošanu un izprot potenciālos riskus.
- Neļaujiet bērniem rotaļāties ar ierīci.
- Tīrīšanu un lietotāja veikto apkopi nedrīkst veikt bērni bez uzraudzības.
- Glabājiet iesaiņojuma materiālus bērniem nepieejamās vietās.

### 1.2 Vispārīgi drošības norādījumi

- Ierīce paredzēta izmantošanai mājāsaimniecībā un līdzīgiem mērķiem, piemēram:
  - lauku mājās, darbinieku virtuves zonās veikalos, birojos un citās darba vietās
  - Viesu lietošanai viesnīcās, moteļos, privātajās viesnīcās un citās apdzīvojamās vidēs
- Sekojiet, lai ierīces korpusa vai iebūvētās konstrukcijas ventilācijas atveres nebūtu aizsērējušas.
- Nelietojiet ražotāja neieteiktas mehāniskas ierīces vai citus līdzekļus atkuššanas procesa paātrināšanai.
- Nesabojājiet dzesētāja shēmu.
- Nelietojiet ēdiena uzglabāšanas paredzētajos nodaļījumos elektroierīces, ja vien to izmantošanu neparedz ražotājs.
- Ierīces tīrīšanai neizmantojiet tvaiku un neizsmidziniet ūdeni.

- Triet ierīci ar mitru, mīkstu drānu. Izmantojiet tikai neitrālus mazgāšanas līdzekļus. Neizmantojiet abrazīvus izstrādājumus, abrazīvus sūkļus, šķīdinātājus vai metāla priekšmetus.
- Neglabājiet ierīcē sprāgstošas vielas, tādas kā aerosoli ar uzliesmojošu virzošo spēku.
- Ja elektrības padeves vads ir bojāts, lai izvairītos no nelaimes gadījumiem, to jānomaina ražotājam, servisa pārstāvim vai kvalificētam speciālistam.

## 2. DROŠĪBAS NORĀDĪJUMI

### 2.1 Uzstādīšana



#### **BRĪDINĀJUMS!**

Ierīci drīkst uzstādīt tikai kvalificēta persona.

- Noņemiet visu iepakojumu.
- Neuzstādiet un nelietojiet bojātu ierīci.
- Ievērojiet kopā ar ierīci piegādātās uzstādīšanas norādes.
- Ievērojiet piesardzību, pārvietojot ierīci, jo tā ir smaga. Vienmēr lietojiet aizsargcimdus.
- Pārliecinieties, ka ap ierīci brīvi cirkulē gaiss.
- Nogaidiet vismaz četras stundas, pirms pieslēdzat ierīci pie elektrības padeves. Tas nepieciešams, lai ļautu eļļai ieplūst atpakaļ kompresorā.
- Neuzstādiet ierīci blakus radiatoriem, plīšim, cepeškrāsnim vai plīts virsmām.
- Ierīces aizmugurējā virsma jānovieto pret sienu.
- Neuzstādiet ierīci tiešos saules staros.
- Neuzstādiet ierīci vietās, kas ir pārāk mitras vai pārāk aukstas, piemēram, piebūvēs, garāžās vai vīna pagrabos.
- Pārvietojot ierīci, paceliet to aiz priekšējās malas, lai nesaskrāpētu grīdu.

### 2.2 Elektriskais savienojums



#### **BRĪDINĀJUMS!**

Var izraisīt ugunsgrēku un elektrošoku.

- Ierīce jābūt iezemētai.

- Pārliecinieties, ka informācija uz tehnisko datu plāksnītes atbilst jūsu elektrosistēmas parametriem. Ja neatbilst, sazinieties ar elektriķi.
- Vienmēr izmantojiet pareizi uzstādītu, drošu kontaktligzdu.
- Nelietojiet daudzkontakta adapterus vai pagarinātājus.
- Rīkojieties uzmanīgi, lai nesabojātu elektriskās detaļas (piem., kontaktspraudni, kabeli, kompresoru). Sazinieties ar servisa daļu vai elektriķi, lai nomainītu elektriskās detaļas.
- Strāvas kabelim jāatrodas zemāk par spraudkontakta.
- Pieslēdziet kontaktspraudni kontaktligzdai tikai uzstādīšanas beigās. Pārbaudiet, vai pēc uzstādīšanas kontaktspraudnim var brīvi piekļūt.
- Nekad neatslēdziet ierīci no tīkla, velkot aiz barošanas kabeļa. Vienmēr velciet aiz spraudkontakta.

### 2.3 Pielietojums



#### **BRĪDINĀJUMS!**

Savainojumu, apdegumu vai elektrošoka risks.

- Nemainiet šīs ierīces specifikācijas.
- Neievietojiet elektriskās ierīces (piem., saldējuma pagatavošanas ierīci) ierīcē, izņemot, ja ražotājs norādījis, ka to var darīt.
- Rīkojieties uzmanīgi, lai nesabojātu dzesētāja shēmu. Tas satur izobutānu

- (R600a), dabasgāzi, kas ir videi praktiski nekaitīga. Šī gāze uzliesmo.
- Ja dzesētāja shēmā rodas bojājumi, pārliecinieties, ka telpā nav liesmas vai aizdegšanās avoti. Izvēdiniet telpu.
  - Neļaujiet karstiem priekšmetiem saskarties ar ierīces plastmasas daļām.
  - Neglabājiet bezalkoholiskos dzērienus saldētavas nodalījumā. Tas radīs spiedienu dzēriena tvertnē.
  - Neuzglabājiet ierīcē viegli uzliesmojošas gāzes vai šķidrumus.
  - Neievietojiet ierīcē, neturiet tās tuvumā vai uz tās viegli uzliesmojošas vielas vai ar viegli uzliesmojošām vielām piesūcinātus priekšmetus.
  - Nepieskarieties kompresoram vai kondensatoram. Tie ir karsti.
  - Neizņemiet un nepieskarieties saldētavā ievietotajiem produktiem ar slapjām vai mitrām rokām.
  - Nesasaldējiet atkārtoti atkausētu pārtiku.
  - Ievērojiet uzglabāšanas norādījumus, kas norādīti uz pārtikas iesaiņojuma.

## 2.4 Apkope un tīrīšana



### BRĪDINĀJUMS!

Pastāv savainojumu vai ierīces bojājumu risks.

- Pirms apkopes izslēdziet ierīci un atvienojiet to no elektroīkla.
- Šīs ierīces dzesētājagregātā ir ogļūdeņradis. Dzesētājagregāta atkārtotas uzpildes darbus var veikt tikai kvalificētas personas.
- Regulāri pārbaudiet ierīces aizplūdes atveri un, ja nepieciešams, iztīriet to. Ja izplūdes sistēma nosprostota, atkausētais ūdens sakrāsies ierīces apakšējā daļā.

## 2.5 Ierīces utilizācija



### BRĪDINĀJUMS!

Pastāv savainošanās vai nosmakšanas risks.

- Atvienojiet ierīci no elektropadeves.
- Nogrieziet strāvas kabeli un izmetiet to.
- Izņemiet durvis, lai novērstu bērnu vai dzīvnieku ieslēgšanu ierīcē.
- Šīs ierīces dzesētāja shēma un izolācijas materiāli nekaitē ozona slānim.
- Izolācijas slānis satur viegli uzliesmojošu gāzi. Sazinieties ar vietējo pašvaldību, lai noskaidrotu, kā pareizi atbrīvoties no ierīces.
- Nesabojājiet dzesēšanas bloka daļu, kas atrodas blakus siltummainim.

# 3. LIETOŠANA

## 3.1 Vadības panelis

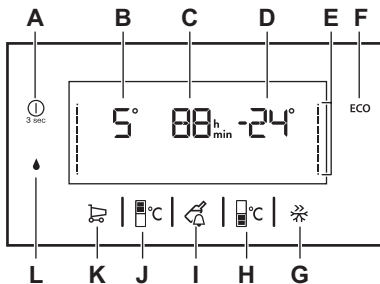

- A) ON/OFF
- B) Ledusskapja temperatūras indikators
- C) Taimeris
- D) Saldētavas temperatūras indikators
- E) Temperatūras joslas
- F) EcoMode
- G) FastFreeze režīms
- H) Saldētavas temperatūras taustiņš
- I) DrinksChill režīms
- J) Ledusskapja temperatūras taustiņš
- K) ShoppingMode
- L) ExtraHumidity režīms



Ir iespējams nomainīt klikšķa skaņu uz pīkstieni, turot nospiestu EcoMode taustiņu 5 sekundes.

## 3.2 IESLĒGT/IZSLĒGT

Pievienojiet ierīci elektrības kontaktligzdai.

Pievienojot ierīci elektrības kontaktligzdai, tā automātiski ieslēdzas.

1. Lai izslēgtu ierīci, 3 sekundes turiet nospiestu IESLĒGŠANAS/IZSLĒGŠANAS taustiņu.
2. Lai izslēgtu ierīci, nospiediet IESLĒGŠANAS/IZSLĒGŠANAS taustiņu.

Lai izslēgtu ledusskapja nodalījumu, vienlaicīgi nospiediet IESLĒGŠANAS/IZSLĒGŠANAS taustiņu un ledusskapja temperatūras taustiņu. Nodalījums tiek iestatīts izslēgtā režīmā. Nospiediet ledusskapja temperatūras taustiņu, lai atkal ieslēgtu nodalījumu.

## 3.3 Temperatūras regulēšana

Lai noregulētu temperatūru, piespiediet ledusskapja vai saldētavas temperatūras taustiņu.

Ja tiek iestatīta zemāka temperatūra nekā iepriekš, temperatūras joslas kustēsies uz leju, norādot, ka temperatūra nodalījumā pazeminās. Ja tiek iestatīta augstāka temperatūra nekā iepriekš, temperatūras joslas kustēsies uz augšu, norādot, ka temperatūra nodalījumā paaugstinās.

## 3.4 Augstas temperatūras brīdinājuma signāls

Saldētavas temperatūras paaugstināšanās (piemēram, elektrības piegādes pārtraukuma vai durvju atvēršanas dēļ) tiek norādīta šādi:

- mirgojoši brīdinājuma un saldētavas temperatūras indikatori;
- skaņas signāls.

Lai atiestatītu brīdinājumu, nospiediet pogu. Skaņas signāls izslēdzas.

Saldētavas temperatūras indikators rāda augstāko uz dažām sekundēm sasniedzamo temperatūru. Pēc tam atkal rāda iestatīto temperatūru. Brīdinājuma indikators turpina mirgot, līdz atjaunojas normālais režīms.



Pēc brīdinājuma izslēgšanas, brīdinājuma indikators izdziest.

## 3.5 ShoppingMode

ShoppingMode strauji pazemina temperatūru ledusskapī, ļaujot ātri atdzēsēt lielu daudzumu siltas pārtikas (piemēram, pēc iepirkšanās) un novērst ledusskapī jau esošās pārtikas sasilšanu. Pēc aktivizēšanas temperatūra pazeminās līdz +2°C un ieslēdzas FreeStore režīms (ja tāds ir).

Piespiediet ShoppingMode taustiņu. Funkcija automātiski izslēdzas pēc 6 stundām, un tiek atjaunota iepriekš iestatītā temperatūra.

## 3.6 EcoMode

EcoMode automātiski iestata optimālo ledusskapja (+4°) un saldētavas (-18°) nodalījuma temperatūru. Šis iestatījums nodrošina minimālu enerģijas patēriņu un pareizus pārtikas uzglabāšanas apstākļus.

Piespiediet EcoMode taustiņu. Lai izslēgtu funkciju, izmainiet ledusskapja vai saldētavas temperatūras iestatījumu.

## 3.7 FastFreeze režīms

FastFreeze ātri pazemina temperatūru saldētavā, ļaujot ātri sasaldēt svaigu pārtiku. To aktivizējot, saldētavas temperatūras vietā tiek attēlota laika atskaite (52 stundas). Laika atskaite notiek ar 1 stundas intervālu. Kad FastFreeze režīma laika atskaite beidzas (pēc 52 stundām), saldētavā tiek atjaunota iepriekš iestatītā temperatūra.

Piespiediet FastFreeze režīma taustiņu. Aktivizējas taimera laika atskaite. Piespiediet FastFreeze taustiņu, lai izslēgtu režīmu ātrāk.

### 3.8 DrinksChill režīms

DrinksChill režīms ir atgādinājuma taimeris, ja saldētavas nodalījumā tiek ievietotas pudeles ātrai atdzesēšanai. Taimera standarta iestatījums ir 30 minūtes, un laika atskaite notiek ar vienas minūtes intervālu.

Piespiediet DrinksChill taustiņu.  
Aktivizējās taimeris.  
Piespiediet DrinksChill taustiņu, lai izslēgtu brīdinājumu.

### 3.9 Holiday režīms

Holiday režīms ietaupa enerģiju, kad ledusskapis netiek lietots ilgstošu laiku (piemēram, dodoties atvaļinājumā), un novērš pelējuma un nepatīkama aromāta veidošanos ierīces iekšpusē.

Iestatiet +14°C ledusskapja nodalījuma temperatūru.  
Saldētavas nodalījums turpinās darboties iestatītajā temperatūrā.

## 4. IZMANTOŠANA IKDIENĀ



**BRĪDINĀJUMS!**  
Skatiet sadaļu "Drošība".

### 4.1 Sākotnējā ieslēgšana



**UZMANĪBU!**  
Pirms kontaktdakšas ievietošanas kontaktligzdā un ierīces ieslēgšana pirmo reizi atstājiet ierīci vertikālā pozīcijā vismaz četras stundas. Tas ļaus eļļai saplūst atpakaļ kompresorā. Pretējā gadījumā kompresors vai elektroniskās detaļas var tikt bojātas.

### 4.2 Saldētas pārtikas uzglabāšana

Pirmo reizi ieslēdzot ierīci vai arī pēc ilgstošas ledusskapja neizmantošanas, pirms ievietot nodalījumā produktus, ļaujiet ierīcei darboties vismaz 2 stundas, iestatot FastFreeze funkciju. Saldētavas grozi ļauj viegli un ātri atrast nepieciešamos produktus. Ja ir jāuzglabā liels produktu daudzums, izņemiet visas atvilktnes, izņemot augšējo grozu, kuram ir jāatrodas savā vietā, lai nodrošinātu labu gaisa cirkulāciju. Uz visiem plauktiem var likt produktus, kas izvirzās no durvīm ne vairāk par 15 mm.

### 4.3 Svaigas pārtikas sasaldēšana

Saldētava piemērota svaigu produktu sasaldēšanai un sasaldētu produktu ilgstošai uzglabāšanai.

Lai sasaldētu nelielu daudzumu svaigas pārtikas, nav nepieciešams mainīt pašreizējos iestatījumus.

Lai sasaldētu svaigus produktus, ieslēdziet FastFreeze funkciju vismaz 24 stundas pirms sasaldēšanai paredzēto produktu ievietošanas saldētavā.

Ievietojiet produktus sasaldēšanai augšējā nodalījumā.

Maksimālais produktu daudzums, ko var sasaldēt 24 stundu laikā, minēts tehnisko datu plāksnītē, kas atrodas ierīces iekšpusē.

Sasaldēšana ilgst 24 stundas: šajā laikā neievietojiet citus produktus.

Kad sasaldēšanas process ir pabeigts, atkal iestatiet nepieciešamo temperatūru (skatiet sadaļu "FastFreeze funkcija").



Šādā stāvoklī ledusskapja nodalījuma temperatūra var kristies zem 0° C. Ja tas notiek, atiestatiet temperatūras regulatoru uz siltāku iestatījumu.

### 4.4 Temperatūras indikators

Lai nodrošinātu pareizu pārtikas uzglabāšanu, ledusskapis ir aprīkots ar temperatūras indikatoru. Sānā esošais

simbols norāda visaukstāko zonu ledusskapī.

Ja ir attēlots "OK" (A), ievietojiet svaigo pārtiku ar simbolu apzīmētajā zonā; ja nē (B), ar temperatūras regulatoru iestatiet zemāku temperatūru un pēc 12 stundām pārbaudiet temperatūras indikatoru vēlreiz.

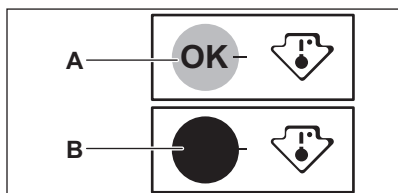

Pēc svaigas pārtikas ievietošanas vai biežas vai ilgstošas durvju atvēršanas indikators var nerādīt "OK"; pagaidiet vismaz 12 stundas un tikai tad regulējiet temperatūru.

#### 4.5 FreshZone modulis

Modulī esošā atvilktnē ir piemērota tādu svaigu produktu uzglabāšanai kā zivis, gaļa, jūras produkti, jo temperatūra tajā ir zemāka nekā citur ledusskapī.



##### **UZMANĪBU!**

Pirms FreshZone moduļa ielikšanas ierīcē un izņemšanas no tās izņemiet SpacePlus atvilktni un stikla vāku.

FreshZone modulis ir aprīkots ar vadotnēm. Izņemot moduli no

## 5. KOPŠANA UN TĪRĪŠANA



##### **BRĪDINĀJUMS!**

Skatiet sadaļu "Drošība".

#### 5.1 Ierīces iekšpuses tīrīšana

Lai neitralizētu sākotnējo izstrādājuma aromātu, pirms ierīces pirmās lietošanas reizes mazgājiet iekšpusi un iekšējos piederumus ar remdenu ziepjūdeni un pēc tam rūpīgi nosusiniet tos.

ledusskapja nodalījuma, pavelciet to pret sevi un izņemiet to, nolaižot tā priekšpusi uz leju.

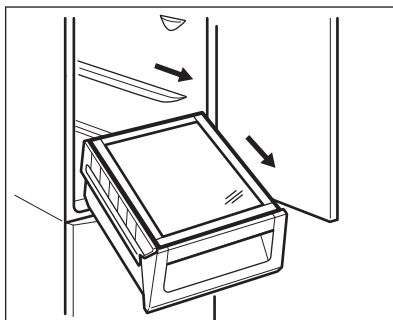

#### 4.6 Mitruma regulēšana

Stikla plauktam ir ietaise, kas veido nepieciešamo atveri (tā ir regulējama, izmantojot bīdāmu sviru) dārzenu atvilktnes temperatūras regulēšanai.

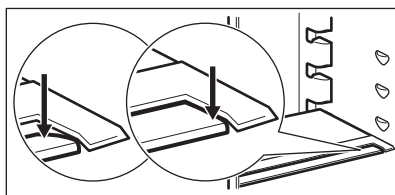

#### 4.7 FREESTORE

Ledusskapja nodalījums ir aprīkots ar automātisku ierīci, kas nodrošina ātru pārtikas atdzesēšanu un vienmērīgāku temperatūru ledusskapī.



##### **UZMANĪBU!**

Nelietojiet mazgāšanas līdzekļus vai abrazīvus pulverus, jo tie sabojās apdari.

## 5.2 Periodiska tīrīšana



### UZMANĪBU!

Neraujiet, nepārvietojiet vai nesabojājiet ledusskapja caurules un/vai kabelus.



### UZMANĪBU!

Rīkojieties uzmanīgi, lai nesabojātu dzesēšanas sistēmu.



### UZMANĪBU!

Pārvietojot ledusskapi, paceliet to aiz priekšējās malas, lai nesaskrāpētu grīdu.

Ierīce regulāri jātīra:

1. Tīriet iekšpusi un piederumus ar remdenu ūdeni un neitrālām ziepēm.
2. Regulāri pārbaudiet durvju blīvējumu un notīriet to, lai uz tā nebūtu netīrumu.
3. Noskalojiet un rūpīgi nožāvējiet.
4. Ja tiem var piekļūt, tīriet ierīces aizmugurē esošo kondensatoru un kompresoru ar suku.

Šī darbība uzlabos ierīces veiktspēju un samazinās elektroenerģijas patēriņu.

Apakšējo plauktu, kas norobežo dzesēšanas nodalījumu no nodalījuma, var izņemt tikai tīrīšanas laikā. Lai to izņemtu, izvelciet plauktu taisni.



Lai nodrošinātu pilnīgu FreshZone nodalījuma funkcionalitāti, pēc tīrīšanas apakšējais plaukts un pārsegi ir jāievieto to sākotnējā pozīcijā.

Virš atvilktnēm izvietotos pārseģus nodalījumā var izņemt, lai notīrītu.

## 5.3 Atkausēšana

Jūsu ierīcei ir bezsarmas funkcija. Tas nozīmē, ka, saldētavai darbojoties, apsarmojums uz iekšējām sienām un produktiem neveidojas. Apsarmojums iekšpusē neveidojas, jo ventilators automātiski nodrošina nepārtrauktu aukstā gaisa plūsmas cirkulāciju. Ūdens, kas rodas atkausēšanas laikā, tiek novadīts īpašā tvertnē, kas atrodas ierīces aizmugurē virs kompresora motora, un tur iztvaiko.

## 5.4 Ierīces ilgstoša neizmantošana

Ja ierīce netiek ilgstoši lietota, veiciet šādus piesardzības pasākumus:

1. Atvienojiet ierīci no elektrotīkla.
2. Izņemiet produktus.
3. Iztīriet ierīci un visus piederumus.
4. Atstājiet durvis pusvīrus, lai nepieļautu nepatīkama aromāta veidošanos.

# 6. PROBLĒMRISINĀŠANA



### BRĪDINĀJUMS!

Skatiet sadaļu "Drošība".

## 6.1 Ko darīt, ja...

Problēma	Iespējamie iemesli	Risinājumi
Ierīce darbojoties rada troksni.	Ierīce nav pareizi atbalstīta.	Pārbaudiet, vai ierīce stāv stabili.
Redzama vai dzirdama trauksme.	Ierīce ir nesen ieslēgta, vai temperatūra vēl arvien ir par augstu.	Skatiet sadaļu "Atvērtu durvju trauksme" vai "Augstas temperatūras trauksme".

<b>Problēma</b>	<b>Iespējamie iemesli</b>	<b>Risinājumi</b>
	Temperatūra saldētavā ir pārāk augsta.	Skatiet sadaļu "Atvērtu durvju trauksme" vai "Augstas temperatūras trauksme".
Temperatūras displejā redzams kvadrātveida simbols nevis cipari.	Temperatūras sensora problēma.	Sazvanieties ar tuvākā pilnvaroto servisa centru (dzesēšanas sistēma uzturēs produktus aukstus, bet temperatūru nebūs iespējams regulēt).
Lampa nedeg.	Lampa darbojas gaidīšanas režīmā.	Aizveriet un atveriet durvis.
Lampa nedeg.	Lampa ir bojāta.	Sazinieties ar tuvāko pilnvaroto servisa centru.
Kompresors nepārtraukti darbojas.	Temperatūra ir iestāfita nepareizi.	Skatiet sadaļu "Lietošana".
	Vienlaicīgi ielikts liels daudzums pārtikas produktu.	Pagaidiet dažas stundas un pēc tam vēlreiz pārbaudiet temperatūru.
	Istabas temperatūra ir pārāk augsta.	Skatiet klimata klases tabulu uz tehnisko datu plāksnītes.
	Saldētavā ievietotie produkti ir par siltu.	Pirms produktu uzglabāšanas ļaujiet tiem atdzist līdz istabas temperatūrai.
	Ir aktivizēta funkcija FastFreeze.	Skatiet sadaļu "Funkcija FastFreeze".
	Ir aktivizēta funkcija ShoppingMode.	Skatiet sadaļu "Funkcija ShoppingMode".
Kompresors nesāk darboties uzreiz pēc FastFreeze nospiešanas vai pēc temperatūras mainīšanas.	Tas ir normāli. Kļūda nav radusies.	Kompresors sāk darboties pēc kāda laika posma.
Kompresors nesāk darboties uzreiz pēc ShoppingMode nospiešanas vai pēc temperatūras mainīšanas.	Tas ir normāli. Kļūda nav radusies.	Kompresors sāk darboties pēc kāda laika posma.
Ūdens ieplūst ledusskapī.	Ūdens notece aizsērējusi.	Izīriet ūdens noteci.
	Pārtikas produkti traucē ūdens plūsmai ūdens kolektorā.	Pārlicinieties, ka pārtikas produkti neskaras pie aizmugures paneļa.

Problēma	Iespējamie iemesli	Risinājumi
Ūdens plūst uz grīdas.	Kušanas ūdeņu tekne nav pievienota tvaikošanas paplātei virs kompresora.	Pievienojiet kušanas ūdeņu tekni tvaikošanas paplātei.
Nevar iestafīt temperatūru.	Ir aktivizēta FastFreeze vai ShoppingMode funkcija.	Manuāli izslēdziet FastFreeze vai ShoppingMode, vai gaidiet, līdz funkcija tiek automātiski atiestafīta, lai iestatītu temperatūru. Skatiet sadaļu „FastFreeze vai ShoppingMode funkcija”.
DEMO parādās displejā.	Ierīce atrodas demonstrācijas režīmā.	Turiet piespiestu ledusskapja nodalījuma taustiņš aptuveni 10 sekundes, līdz atskan ilgs signāls un displejs uz īsu laiku izslēdzas.
Temperatūra ierīcē ir pārāk zema/augsta.	Temperatūras regulators nav pareizi iestatīts.	Iestatiet augstāku/zemāku temperatūru.
	Pārtikas produktu temperatūra ir pārāk augsta.	Pirms ievietošanas ļaujiet pārtikas produktiem atdzist līdz istabas temperatūrai.
	Vienlaicīgi tiek uzglabāts pārāk daudz pārtikas produktu.	Glabājiet mazāk pārtikas produktu vienlaicīgi.
	Ir aktivizēta funkcija FastFreeze.	Skatiet sadaļu "Funkcija FastFreeze".
	Ir aktivizēta funkcija ShoppingMode.	Skatiet sadaļu "Funkcija ShoppingMode".



Ja šī informācija nepalīdz novērst problēmu, sazinieties ar tuvāko pilnvaroto servisa centru.

Apgaismojuma ierīci drīkst nomainīt tikai apkopes speciālists. Sazinieties ar savu pilnvaroto servisa centru.

## 6.2 Spuldzes maiņa

Ierīcei ir ilga darba mūža LED iekšpusē apgaismojums.

## 7. UZSTĀDĪŠANA



**BRĪDINĀJUMS!**  
Skatiet sadaļu "Drošība".

### 7.1 Novietojums

Šī ierīce jāuzstāda sausā, labi vēdināmā telpā, kuras temperatūra atbilst ierīces tehnisko datu plāksnītē norādītajai klimatiskajai klasei:

Klimatiskā klase	Temperatūras atbilstība
SN	no +10°C līdz 32°C
N	no +16°C līdz 32°C
ST	no +16°C līdz 38°C
T	no +16°C līdz 43°C

## 7.2 Elektrības padeves pieslēgšana

- Pirms ierīces pieslēgšanas elektrotīklam pārbaudiet, vai tehnisko datu plāksnītē minētie sprieguma un frekvences parametri atbilst mājas elektotīkla parametriem.
- Ierīcei jābūt iezemētai. Lai nodrošinātu zemējumu, strāvas kabeļa kontaktspraudnis ir aprīkots ar papildu kontaktu. Ja mājas elektotīkla kontaktligzda nav iezemēta, iepriekš sazinoties ar kvalificētu speciālistu, pievienojiet ierīcei atsevišķu, spēkā esošiem noteikumiem atbilstošu zemējumu.
- Ražotājs neuzņemsies atbildību par sekām, kas būs radušās, neievērojot iepriekš minētos norādījumus.
- Ierīce atbilst Eiropas Savienības direktīvām. Direktīvās.

## 7.3 Ierīces uzstādīšana un durvju vēršanās virziena maiņa



Norādījumus par uzstādīšanu (ventilācijas prasībām, līmeņošanu) un durvju vēršanās virziena maiņu, lūdzu, skatiet atsevišķajā pamācībā.

## 7.4 TASTEGUARD filtra uzstādīšana un nomaiņa

Piegādes brīdī ogles filtrs atrodas plastmasas maisiņā, lai saglabātu tā veiktspēju. Filtrs jānovieto aiz atvilktnes pirms ierīces ieslēgšanas.

1. Atveriet atvilktni.
2. Izņemiet filtru no plastmasas maisiņa.
3. Ievietojiet filtru atvilktnē.
4. Aizveriet atvilktni.

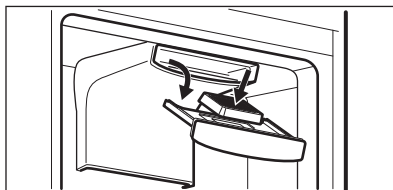

Lai saglabātu ierīci labā darba stāvoklī, ogles gaisa filtrs ir jānomaina katru gadu.

Jaunus aktīvos gaisa filtrus var iegādāties, sazinoties ar vietējo servisa centru.



Gaisa filtrs ir piederums, kas pakāpeniski nolietojas, un tāpēc uz to neattiecas preces garantija.

# 8. TEHNISKĀ INFORMĀCIJA

## 8.1 Tehniskie dati

Augstums	1840 mm
Platums	595 mm
Dziļums	642 mm

Uzglabāšanas ilgums elektroenerģijas piegādes pārtraukuma gadījumā	17 h
Spriegums	230 – 240 V

Frekvence

50 Hz

Tehniskā informācija atrodas ierīces ārpusē vai iekšpusē izvietotajā elektroenerģijas datu plāksnītē.

## 9. APSVĒRUMI PAR VIDES AIZSARDZĪBU

Nododiet otrreizējai pārstrādei materiālus ar simbolu . Ievietojiet iepakojuma materiālus atbilstošajos konteineros to otrreizējai pārstrādei. Palīdziet aizsargāt apkārtējo vidi un cilvēku veselību, atkārtoti pārstrādājot elektrisko un elektronisko iekārtu atkritumus.

Neizmetiet ierīces, kas apzīmētas ar šo simbolu , kopā ar mājsaimniecības atkritumiem. Nododiet izstrādājumu vietējā otrreizējās pārstrādes punktā vai sazinieties ar vietējo pašvaldību.

## TURINYS

1. SAUGOS INFORMACIJA.....	39
2. SAUGOS INSTRUKCIJA.....	40
3. NAUDOJIMAS.....	42
4. KASDIENIS NAUDOJIMAS.....	43
5. VALYMAS IR PRIEŽIŪRA.....	45
6. TRIKČIŲ ŠALINIMAS.....	46
7. ĮRENGIMAS.....	48
8. TECHNINĖ INFORMACIJA.....	49

## MES GALVOJAME APIE JUS

Dėkojame, kad pirkote šį „Electrolux“ prietaisą. Jūs pasirinkote gaminį, kuris pasižymi dešimtmečių profesionalia patirtimi ir naujovėmis. Originalus ir stilingas, jis sukurtas galvojant apie jus. Taigi, kai tik naudojate jį, galite jaustis saugūs, žinodami, kad kiekvieną kartą pasieksite puikių rezultatų.

Sveiki atvykę į „Electrolux“ pasaulį!

**Apsilankykite mūsų interneto svetainėje, kad:**



Gautumėte naudojimo patarimų, brošiūrų, trikčių šalinimo, aptarnavimo informacijos:

**[www.electrolux.com](http://www.electrolux.com)**



Užregistruotumėte savo gaminį geresniam aptarnavimui:

**[www.registerelectrolux.com](http://www.registerelectrolux.com)**



Įsigytumėte priedų, vartojamųjų prekių ir originalių atsarginių dalių savo prietaisui:

**[www.electrolux.com/shop](http://www.electrolux.com/shop)**

## KLIENTŲ PRIEŽIŪRA IR APTARNAVIMAS

Rekomenduojame naudoti tik originalias atsargines dalis.

Kreipdamiesi į įgaliojantį aptarnavimo centrą, būtinai pateikite šią informaciją: modelis, PNC, serijos numeris.

Informacija yra nurodyta techninių duomenų plokštelėje.



Įspėjimas / atsargumo ir saugos informacija



Bendroji informacija ir patarimai



Aplinkosaugos informacija

Galimi pakeitimai.

## 1. ⚠ SAUGOS INFORMACIJA

Prieš įrengdami ir naudodami šį prietaisą, atidžiai perskaitykite pateiktą instrukciją. Gamintojas neatsako už sužalojimus ir žalą, patirtą dėl netinkamo prietaiso įrengimo ir naudojimo. Visada laikykite šią instrukciją šalia prietaiso, kad galėtumėte ja pasinaudoti vėliau.

### 1.1 Vaikų ir pažeidžiamų žmonių sauga

- Šį prietaisą galima naudoti vaikams nuo 8 metų amžiaus ir asmenims, turintiems psichinių, jutiminių arba protinių negalių arba patirties bei žinių trūkumo, jeigu jie yra prižiūrimi arba instruktuojami, kaip saugiai naudoti šį prietaisą, ir supranta atitinkamus pavojus.
- Neleiskite vaikams žaisti šiuo prietaisu.
- Neprižiūrimi vaikai negali atlikti valymo ir vartotojo priežiūros darbų.
- Visas pakavimo medžiagas laikykite vaikams nepasiekiamoje vietoje.

### 1.2 Bendrieji saugos reikalavimai

- Šis prietaisas skirtas tik naudojimui namų ūkyje; jį galima naudoti, pavyzdžiui:
  - kaimo sodybose, darbuotojų valgomuosiuose, pavyzdžiui, parduotuvėse, biuruose ir kitoje darbo aplinkoje;
  - viešbučiuose, moteliuose, svečių namuose ir kitose gyvenamosiose vietose
- Pasirūpinkite, kad nebūtų užkimštos ventiliacinės angos, esančios prietaiso korpuse ar įmontuotoje konstrukcijoje.
- Norėdami paspartinti atitirpinimo procesą, nenaudokite jokių mechaninių prietaisų ar kitų priemonių, išskyrus gamintojo rekomenduojamas.
- Nepažeiskite šaldymo grandinės.
- Nenaudokite jokių elektrinių prietaisų maisto produktų laikymo skyriuose, išskyrus tuos, kuriuos rekomenduoja gamintojas.

- Prietaisui valyti nenaudokite garų ir nepurškite vandeniu.
- Nuvalykite prietaisą drėgna, minkšta šluoste. Naudokite tik neutralius ploviklius. Nenaudokite šveičiamųjų produktų, šveitimo kempinių, tirpiklių arba metalinių grandyklių.
- Šiame prietaise nelaikykite sprogiųjų medžiagų, pavyzdžiui, aerosolinių talpyklių su degiomis varančiosiomis dujomis.
- Jei pažeidžiamas maitinimo laidas, jį leidžiama keisti tik gamintojui, gamintojo klientų aptarnavimo atstovui arba panašios kvalifikacijos asmenims – kitaip gali kilti pavojus.

## 2. SAUGOS INSTRUKCIJA

### 2.1 Įrengimas



#### **ĮSPĖJIMAS!**

Šį prietaisą įrengti privalo tik kvalifikuotas asmuo.

- Nuimkite visas pakavimo medžiagas.
- Neįrenkite ir nenaudokite sugadinto prietaiso.
- Vadovaukitės su prietaisu pateikta naudojimo instrukcija.
- Prietaisas yra sunkus: jį perkeldami, visada būkite atsargūs. Visuomet mūvėkite apsaugines pirštines.
- Prietaisą statykite taip, kad aplink jį galėtų cirkuliuoti oras.
- Palaukite bent 4 valandas prieš jungdami prietaisą į elektros tinklą. Per tą laiką alyva sutekės atgal į kompresorių.
- Neįrenkite prietaiso šalia radiatorių, viryklių, orkaitių arba kaitlenčių.
- Šio prietaiso galinė pusė privalo būti atremta į sieną.
- Neįrenkite prietaiso tiesioginiais saulės spinduliais apšviestoje vietoje.
- Neįrenkite šio prietaiso ten, kur yra daug drėgmės arba šalta, pavyzdžiui, priestatuose, garažuose ar vyno rūsiuose.
- Kai prietaisą perkeliate, jį kelkite už priekinio krašto, kad nesubraižytumėte grindų.

### 2.2 Elektros prijungimas



#### **ĮSPĖJIMAS!**

Gaisro ir elektros smūgio pavojus.

- Šis prietaisas turi būti įžemintas.
- Patikrinkite, ar elektros duomenys, nurodyti techninių duomenų lentelėje, atitinka jūsų elektros tinklo duomenis. Jeigu ne, kreipkitės į elektriką.
- Visada naudokite taisyklingai įrengtą įžemintą elektros lizdą.
- Nenaudokite daugiakanalių kištukų, jungiklių ir ilginimo laidų.
- Būkite atsargūs, kad nesugadintumėte elektrinių dalių (pvz., elektros kištuko, maitinimo kabelio, kompresoriaus). Iškvieskite techninio aptarnavimo centro atstovą arba elektriką, kad pakeistų elektrines dalis.
- Maitinimo kabelis privalo būti žemiau elektros kištuko lygio.
- Elektros kištuką į tinklo lizdą junkite tik tuomet, kai visiškai pabaigsite įrengimą. Įsitinkinkite, kad įrengus prietaisą elektros laido kištuką būtų lengva pasiekti.
- Norėdami išjungti prietaisą, netraukite už elektros laido. Visada traukite paėmę už elektros kištuko.

## 2.3 Naudojimas



### ĮSPĖJIMAS!

Pavojus susižaloti, nudegti, gauti elektros smūgį arba sukelti gaisrą.

- Nekeiskite šio prietaiso techninių savybių.
- Nedėkite į prietaisą elektrinių prietaisų (pvz., ledų gaminimo aparatų), nebent gamintojas būtų nurodęs, kad juos naudoti prietaise galima.
- Būkite atsargūs, kad nepažeistumėte šaltnešio grandinės. Joje yra izobutano (R600a) – tai gamtinės dujos, kurios visiškai nedaro žalos aplinkai. Šios dujos lengvai užsiliepsnoja.
- Jeigu šaltnešio grandinė būtų pažeista, patalpoje nedėkite liepsnos ir saugokite prietaisą nuo uždegimo šaltinių. Gerai išvėdinkite patalpą.
- Prie plastikinių prietaiso dalių neturi liestis jokie įkaitę daiktai.
- Nelaikykite šaldiklio skyriuje jokių gaivinančių gėrimų. Kitaip gėrimo indas bus veikiamas slėgio.
- Prietaise nelaikykite degių dujų ir skysčių.
- Šalia prietaiso, į prietaisą arba ant jo nedėkite degių produktų arba degiais produktais sudrėkintų daiktų.
- Nelieskite kompresoriaus arba kondensatoriaus. Jie būna karšti.
- Jei jūsų rankos šlapios arba drėgnos, neimkite ir nelieskite jokių produktų iš šaldiklio kameros.
- Neužšaldykite atšildyto maisto pakartotinai.
- Vadovaukitės ant šaldytų maisto produktų pakuočių pateiktais laikymo nurodymais.

## 2.4 Valymas ir priežiūra



### ĮSPĖJIMAS!

Galite susižeisti arba sugadinti prietaisą.

- Prieš atlikdami priežiūros darbus, išjunkite prietaisą ir ištraukite maitinimo laido kištuką iš elektros tinklo lizdo.
- Šio prietaiso aušinamajame įtaise yra angliavandenilio. Prietaiso techninės priežiūros ir užpildymo darbus privaloma atlikti tik kvalifikuotas asmuo.
- Reguliariai tikrinkite prietaiso vandens išleidimo kanalą ir, jeigu reikia, išvalykite jį. Jei išleidimo kanalas užsikims, tirpsmo vanduo kaupsis prietaiso apačioje.

## 2.5 Seno prietaiso išmetimas



### ĮSPĖJIMAS!

Pavojus susižeisti arba uždusti.

- Ištraukite maitinimo laido kištuką iš maitinimo tinklo lizdo.
- Nupjaukite elektros laidą ir išmeskite jį.
- Išimkite dureles, kad vaikai ir gyvūnai neužsidarytų prietaiso viduje.
- Šio prietaiso šaltnešio grandinė ir izoliacinės medžiagos neardo ozono sluoksnio.
- Izoliaciniame porolone yra degių dujų. Norėdami sužinoti, kaip tinkamai išmesti seną prietaisą, susisiekite su atitinkama savivaldybės įstaiga.
- Nepažeiskite aušinimo įtaiso, esančio šalia šilumokačio.

## 3. NAUDOJIMAS

### 3.1 Valdymo skydelis

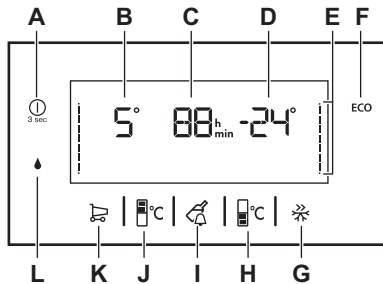

Galima pakeisti spragsėjimo garsą į pypsėjimą, paspaudus ir 5 sekundes palaikius mygtuką EcoMode.

### 3.2 ĮJUNGTA / IŠJUNGTA

Įkiškite prietaiso kištuką į elektros maitinimo lizdą.

Prietaisas automatiškai ĮSIJUNGIA, kai įjungiamas į elektros maitinimo lizdą.

1. IŠJUNKITE prietaisą, paspaudę 3 sekundes ĮJUNGIMO / IŠJUNGIMO mygtuką.
2. ĮJUNKITE prietaisą paspausdami ĮJUNGIMO / IŠJUNGIMO mygtuką.

Norėdami IŠJUNGTI šaldytuvo skyrių, paspauskite kartu ĮJUNGIMO / IŠJUNGIMO mygtuką ir šaldytuvo temperatūros mygtuką. Taip skyrius persijungs į švelnaus IŠJUNGIMO režimą. Paspauskite šaldytuvo temperatūros mygtuką, kad vėl ĮJUNGTUMĖTE skyrių.

### 3.3 Temperatūros reguliavimas

Paspauskite šaldytuvo arba šaldiklio temperatūros mygtuką temperatūrai reguliuoti.

Jeigu nustatyta temperatūra yra žemesnė nei ankstesnė nuostata, temperatūros juostos eis žemyn, kas reiškia, kad skyrius vėsta. Jeigu nustatyta temperatūra yra aukštesnė nei

- A) ON/OFF
- B) Šaldytuvo temperatūros indikatorius
- C) Laikmatis
- D) Šaldiklio temperatūros indikatorius
- E) Temperatūros juostos
- F) EcoMode
- G) Režimas FastFreeze
- H) Šaldiklio temperatūros mygtukas
- I) Režimas DrinksChill
- J) Šaldytuvo temperatūros mygtukas
- K) ShoppingMode
- L) Režimas ExtraHumidity

ankstesnė nuostata, temperatūros juostos eis aukštyn, kas reiškia, kad skyrius šils.

### 3.4 Įspėjimas dėl aukštos temperatūros

Temperatūros padidėjimą (pavyzdžiui, dėl elektros maitinimo pertrūkio ar atidarytų durelių) šaldiklio skyriuje parodo:

- mirksintis įspėjamasis ir šaldiklio temperatūros indikatoriai;
- garso signalai.

Norėdami atitaisyti įspėjimo signalą, paspauskite bet kurį mygtuką. Įspėjamasis signalas išsijungia. Šaldiklio temperatūros indikatoriuje kelias sekundes rodoma aukščiausia temperatūra. Po to vėl rodoma nustatyta temperatūra.

Įspėjamasis indikatorius mirksi tol, kol darbo sąlygos tampa įprastos.



Išjungus įspėjamąjį signalą, įspėjamasis indikatorius užgessta.

### 3.5 ShoppingMode

ShoppingMode greitai sumažina temperatūrą šaldytuve, todėl didelis kiekis šilto maisto (pavyzdžiui, po apsipirkimo) greitai atvėsta ir nesušildomi kiti jau viduje esantys produktai. Suaktyvinus temperatūra nukrenta iki 2

°C ir įsijungia FreeStore režimas (jeigu yra).

Paspauskite mygtuką ShoppingMode. Ši funkcija išsijungia automatiškai po 6 valandų ir temperatūra sugrįžta prie ankstesnės nuostatos.

### 3.6 EcoMode

EcoMode automatiškai nustato optimalią temperatūrą šaldytuvo (+4°) ir šaldiklio (-18°) skyriuose. Ši nuostata garantuoja minimalias energijos sąnaudas ir tinkamas maisto išlaikymo savybes.

Paspauskite mygtuką EcoMode. Norėdami išjungti, pakeiskite šaldytuvo arba šaldiklio temperatūros nuostatą.

### 3.7 Režimas FastFreeze

FastFreeze režimas greitai sumažina temperatūrą šaldiklyje, todėl šviežias maistas greitai sušąla. Kai suaktyvinta, bus rodoma laikmačio atgalinė atskaita (52 valandos), o ne šaldiklio temperatūra. Ji vykdoma 1 valandos intervalais. Kai FastFreeze režimas baigiasi (po 52 valandų), šaldiklio temperatūra vėl sugrįžta į ankstesnę nuostatą.

Paspauskite režimo mygtuką FastFreeze.

Ijungiamas atgalinės atskaitos laikmatis. Paspauskite režimo mygtuką FastFreeze, kad anksčiau išjungtumėte režimą.

### 3.8 Režimas DrinksChill

DrinksChill režimas – tai apsauginis įspėjamasis laikmatis, naudojamas, kai buteliai dedami į šaldiklio skyrių greitam atvėsinimui. Pagal numatymą laikmatis yra nustatomas į 30 minučių ir jis vykdo atgalinę atskaitą vienos minutės intervalais.

Paspauskite mygtuką DrinksChill. Ijungiamas laikmatis.

Paspauskite mygtuką DrinksChill, kad išjungtumėte įspėjamąjį signalą.

### 3.9 Režimas Holiday

Holiday režimas taupo energiją, kai šaldytuvą nenaudojamas ilgą laiką (pavyzdžiui, atostogaujant) ir apsaugo nuo pelėsių ir blogų kvapų susidarymo prietaise.

Nustatykite šaldytuvo skyriaus temperatūrą į +14°C.

Šaldiklio skyriaus ir toliau veiks nustatyta temperatūra.

## 4. KASDIENIS NAUDOJIMAS



### ISPĖJIMAS!

Žr. saugos skyrius.

### 4.1 Pirminis maitinimo įjungimas



### PERSPĖJIMAS!

Prieš įkišant maitinimo kištuką į lizdą ir pirmą kartą įjungiant prietaisą, prietaisas bent 4 valandas turi stovėti stačias. Taip alyvai bus pakankamai laiko sutekėti į kompresorių. Kitaip kompresorius ar elektroninės dalys gali būti sugadintos.

### 4.2 Užšaldytų produktų laikymas

Šaldytuvą-šaldiklį įjungus pirmą kartą arba po ilgos pertraukos, prieš sudedant produktus į skyrių, prietaisą reikia įjungti mažiausiai prieš 2 valandas, įjungus funkciją FastFreeze. Naudojami šaldiklio stalčius, norimą maisto produktų pakuotę rasite greitai ir lengvai. Jei dėsite didelį produktų kiekį, iš prietaiso ištraukite visus stalčius, išskyrus apatinį stalčių, kuris jam skirtoje vietoje turi būti tam, kad būtų užtikrinta gera oro cirkuliacija. Ant visų lentynų galima dėti maistą, kuris išsikiša nuo durelių iki 15 mm.

### 4.3 Šviežių maisto produktų užšaldymas

Šaldiklio skyriuje galima užšaldyti šviežius maisto produktus ir ilgai laikyti užšaldytus arba visiškai užšaldytus.

Norint užšaldyti nedidelį šviežių maisto produktų kiekį, esamos nuostatos keisti nebūtina.

Norėdami užšaldyti šviežius maisto produktus, funkciją FastFreeze įjunkite mažiausiai 24 valandas prieš dėdami užšaldyti skirtus maisto produktus į šaldiklio skyrių.

Užšaldyti skirtus produktus dėkite į viršutinį skyrių.

Didžiausias maisto kiekis, kurį galima užšaldyti per 24 valandas, nurodytas duomenų lentelėje, prietaiso viduje esančioje plokštelėje.

Užšaldymas trunka 24 valandas: tuo metu į šaldiklį negalima dėti daugiau produktų.

Pasibaigus užšaldymo procesui, vėl nustatykite reikiamą temperatūrą (žr. „FastFreeze funkcija“).



Esant tokioms sąlygoms, šaldytuvo skyriuje temperatūra gali nukristi žemiau 0 °C. Jeigu taip atsitiktų, temperatūros nustatymo rankenėle nustatykite aukštesnės temperatūros nuostatą.

### 4.4 Temperatūros indikatoriaus

Dėl tinkamo maisto laikymo šaldytuve yra temperatūros indikatoriaus. Šone esantis simbolis rodo šalčiausią vietą šaldytuve.

Jeigu rodoma „OK“ (gerai) (A), dėkite šviežią maistą į simboliu nurodytą vietą, jeigu nerodoma (B), nustatykite temperatūros valdiklį ties šalčiausia nuostata ir palaukite 12 valandų, o po to vėl patikrinkite temperatūros indikatorių.

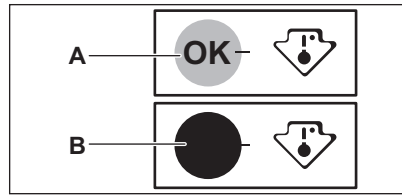

Įdėjus šviežią maistą į prietaisą ar pakartotinai ar ilgam laikui atidarius dureles, normalu, kad indikatoriaus nerodys „OK“, palaukite bent 12 valandų prieš vėl reguliuodami temperatūros valdiklį.

### 4.5 Modulis FreshZone

Šio modulio stalčiuje galima laikyti šviežią maistą, pvz., žuvį, mėsą, jūros gėrybes, nes jame temperatūra yra žemesnė nei likusioje šaldytuvo dalyje.



#### PERSPĖJIMAS!

Prieš dėdami arba išimdami modulį FreshZone į / iš prietaiso, išimkite stalčių SpacePlus ir stiklo dangtelį.

Modulis FreshZone turi bėgelius. Išimdami modulį iš šaldytuvo skyriaus, patraukite jį link savęs ir išimkite krepšį pakreipę jo priekį žemyn.

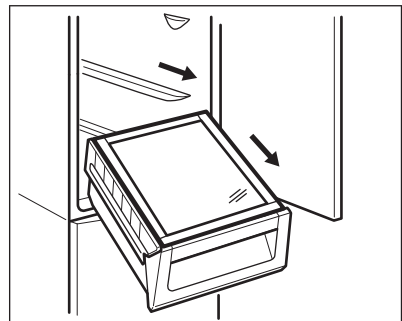

### 4.6 Drėgmės reguliavimas

Stiklinėse lentynose yra įpjovos (reguliuojamos pastumiant svirtį), leidžiančios reguliuoti drėgmę daržovių stalčiuje (-iuose).

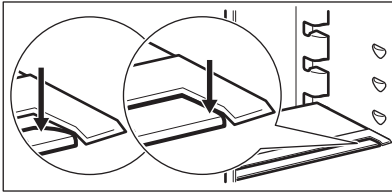

## 5. VALYMAS IR PRIEŽIŪRA



### **ĮSPĖJIMAS!**

Žr. saugos skyrius.

### 5.1 Vidaus valymas

Prieš naudodami prietaisą pirmą kartą, drungnu vandeniu ir nedideliu kiekiu neutralaus muilo nuplaukite prietaiso vidų ir visas vidines dalis – taip pašalinsite naujam prietaisui būdingą kvapą; paskui gerai nusausinkite.



### **PERSPĖJIMAS!**

Nenaudokite valomųjų priemonių ar šveičiamųjų miltelių, nes jie pažeis dangą.

### 5.2 Reguliarus valymas



### **PERSPĖJIMAS!**

Netraukite, nejudinkite ir nepažeiskite jokių korpuso viduje esančių vamzdelių ir (arba) kabelių.



### **PERSPĖJIMAS!**

Būkite atsargūs, kad nepažeistumėte aušinimo sistemos.



### **PERSPĖJIMAS!**

Kai šaldytuvą perkeliate, jį kelkite už priekinio krašto, kad nesubraižytumėte grindų.

Prietaisą būtina reguliariai valyti:

1. Vidų ir priedus valykite šilto vandens ir neutralaus muilo tirpalu.
2. Reguliariai tikrinkite durelių tarpiklius ir juos nuvalykite, kad jie būtų švarūs ir be jokių nešvarumų.

## 4.7 FREESTORE

Šaldytuvo skyriuje įrengtas automatinis įtaisas, kuris leidžia greitai atšaldyti maisto produktus ir užtikrina vienodesnę temperatūrą šaldytuvo skyriuje.

3. Nuplaukite ir gerai nusausinkite.
4. Jeigu pasiekama, prietaiso gale esantį kondensatorių ir kompresorių valykite šepetėliu.  
Tokių būdu pagerinsite prietaiso veikimą, bus mažiau sunaudojama elektros energijos.

Apatinę lentyną, skiriančią vėsesnį skyrių nuo skyriaus, galima išimti tik valymui. Traukdami tiesiai ištraukite lentyną.



Norint užtikrinti tinkamą FreshZone skyriaus veikimą, išvalius žemiausią lentyną ir dengiamąsias plokštes, jas privaloma įdėti atgal į jų pradinę padėtį.

Šiame skyriuje virš stalčių esančias dengiamąsias plokštes galima išimti ir išvalyti.

### 5.3 Atitirpinimas

Jūsų prietaisas yra bešerkšnis. Tai reiškia, kad prietaiso veikimo metu nei ant sienelių, nei ant maisto produktų šerkšnas nesiformuoja. Šerkšnas nesiformuoja todėl, kad šio skyriaus viduje nenutrūkstamai vyksta šalto oro cirkuliacija; orą cirkuliuoja automatinio būdu valdomas ventilatorius. Atitirpęs vanduo lataku nuteka į specialų indą, esantį prietaiso galinėje dalyje, virš kompresoriaus; ten vanduo išgaruoja.

## 5.4 Laikotarpiai, kai prietaisas nenaudojamas

Jeigu prietaisas ilgą laiką nebus naudojamas, atlikite tokius veiksmus:

1. Prietaisą atjunkite nuo elektros tinklo.
2. Išimkite visus maisto produktus.
3. Prietaisą ir visus priedus išvalykite.
4. Dureles palikite atidarytas, kad nesikauptų nemalonūs kvapai.

## 6. TRIKČIŲ ŠALINIMAS



### ISPĖJIMAS!

Žr. saugos skyrius.

### 6.1 Ką daryti, jeigu..

Problema	Galima priežastis	Sprendimas
Prietaisas veikia triukšmingai.	Prietaisas netinkamai pastatytas.	Patikrinkite, ar prietaisas stabiliai stovi.
Įsijungia garsinis ar vaizdinis įspėjimo signalas.	Kamera neseniai buvo įjungta ir temperatūra tebėra per aukšta.	Žr. „Įspėjimas apie atidarytas dureles“ arba „Įspėjimas apie aukštą temperatūrą“.
	Temperatūra prietaise per aukšta.	Žr. „Įspėjimas apie atidarytas dureles“ arba „Įspėjimas apie aukštą temperatūrą“.
Temperatūros ekrane rodomas kvadrato simbolis, o ne skaičiai.	Temperatūros jutiklio triktis.	Kreipkitės į artimiausią įgaliotąjį aptarnavimo centrą (auštinamoji sistema ir toliau šaldys maisto produktus, tačiau bus neįmanoma reguliuoti temperatūros).
Lemputė nešviečia.	Lemputė veikia parengties režimu.	Uždarykite ir atidarykite dureles.
Lemputė nešviečia.	Perdegusi lemputė.	Kreipkitės į artimiausią įgaliotąjį aptarnavimo centrą.
Kompresorius veikia be perstojo.	Netinkamai nustatyta temperatūra.	Skaitykite skyrių „Naudojimas“.
	Vienu metu įdėta daug maisto produktų.	Palaukite kelias valandas ir dar kartą patikrinkite temperatūrą.
	Per aukšta patalpos temperatūra.	Žr. klimato klasių schemą techninių duomenų plokštelėje.
	Į prietaisą įdėti maisto produktai pernelyg šilti.	Prieš dėdami maisto produktus į prietaisą, palaukite, kol jie atvės iki kambario temperatūros.

<b>Problema</b>	<b>Galima priežastis</b>	<b>Sprendimas</b>
	Ijungta funkcija Fast-Freeze.	Žr. „Funkcija FastFreeze“.
	Ijungta funkcija Shopping-Mode.	Žr. „Funkcija Shopping-Mode“.
Paspaudus jungiklį Fast-Freeze arba pakeitus temperatūrą, kompresorius įsijungia ne iš karto.	Tai normalu ir ne sutrikimas.	Kompresorius įsijungia po kurio laiko.
Paspaudus jungiklį ShoppingMode arba pakeitus temperatūrą, kompresorius įsijungia ne iš karto.	Tai normalu ir ne sutrikimas.	Kompresorius įsijungia po kurio laiko.
Į šaldytuvą teka vanduo.	Užsikimšo vandens išleidimo anga.	Išvalykite vandens išleidimo angą.
	Maisto produktai neleidžia vandeniui nutekėti į vandens rinktuvą.	Patikrinkite, ar maisto produktai neliečia galinės plokštelės.
Ant grindų yra vandens.	Atitirpusio vandens nutekėjimo vamzdelis veda ne į garinimo indą virš kompresoriaus.	Pritvirtinkite atitirpusio vandens nutekėjimo vamzdelį prie garinimo indo.
Nepavyksta nustatyti temperatūros.	Ijungta funkcija Fast-Freeze arba Shopping-Mode.	Patys rankomis išjunkite FastFreeze arba Shopping-Mode, arba palaukite, kol ši funkcija bus atkurta automatiškai, ir nustatykite temperatūrą. Žr. skyrių „Funkcija FastFreeze arba Shopping-Mode“.
DEMO rodoma ekrane.	Prietaisas veikia demonstraciniu režimu.	Laikykite maždaug 10 sekundžių nuspaudę šaldytuvo skyriaus mygtukas, kol pasigirs ilgas signalas ir ekranas trumpam išsijungs.
Temperatūra prietaise per žema / per aukšta.	Nustatyta netinkama temperatūra.	Nustatykite aukštesnę arba žemesnę temperatūrą.
	Maisto produktų temperatūra per aukšta.	Prieš sudėdami maisto produktus, juos atvėsinkite iki kambario temperatūros.
	Vienu metu laikoma daug maisto produktų.	Vienu metu sudėkite mažiau maisto produktų.
	Ijungta funkcija Fast-Freeze.	Žr. „Funkcija FastFreeze“.

Problema	Galima priežastis	Sprendimas
	Ijungta funkcija Shopping-Mode.	Žr. „Funkcija Shopping-Mode“.



Jei problemos išspręsti nepavyko, kreipkitės į artimiausią įgaliotąjį aptarnavimo centrą.

Apšvietimo įtaisą gali keisti tik techninio aptarnavimo centro specialistas. Kreipkitės į įgaliotąjį aptarnavimo centrą.

## 6.2 Lemputės keitimas

Šiame prietaise įrengta ilgai veikianti diodinė vidaus lemputė.

# 7. ĮRENGIMAS



### ĮSPĖJIMAS!

Žr. saugos skyrius.

## 7.1 Padėties parinkimas

Prietaisą įrenkite sausoje, gerai vėdinamoje vietoje, kurioje aplinkos temperatūra atitiktų klimato klasę, nurodytą prietaiso duomenų lentelėje:

Klimato klasė	Aplinkos oro temperatūra
SN	10–32 °C
N	16–32 °C
ST	16–38 °C
T	16–43 °C

## 7.2 Elektros prijungimas

- Prieš prijungdami prietaisą prie elektros tinklo, patikrinkite, ar duomenų lentelėje nurodyta įtampa ir dažnis atitinka maitinimo tinkle esančią įtampą ir dažnį.
- Šis prietaisas turi būti įžemintas. Šiam tikslui elektros maitinimo kabelio kištuke įrengtas kontaktas. Jei namų elektros tinklo lizdas neįžemintas, prietaisą prijunkite prie atskiro įžeminimo – paisykite galiojančių reglamentų ir pasitarkite su kvalifikuotu elektriку.

- Jei nesilaikoma pirmiau pateiktų saugos nurodymų, gamintojas neprisima jokių atsakomybės.
- Šis prietaisas atitinka EEB direktyvas.

## 7.3 Prietaiso įrengimas ir durelių atidarymo krypties keitimas



Žr. atskiras įrengimo (vėdinimo reikalavimų, išlygiavimo) ir durelių atidarymo krypties keitimo instrukcijas.

## 7.4 Filto TASTEGUARD įrengimas ir keitimas

Pristatant prietaisą anglies filtras yra plastikiniame maišelyje – taip užtikrinama, kad jis tinkamai veiks. Filtrą reikia įdėti į stalčių prieš įjungiant prietaisą.

1. Atidarykite stalčių.
2. Iš plastikinio maišelio išimkite filtrą.
3. Įdėkite filtrą į stalčių.
4. Uždarykite stalčių.

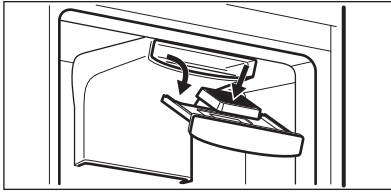

Anglies oro filtrą reikia keisti kartą per metus, tada jis savo funkciją atliks veiksmingiausiai.

Naujų aktyviųjų oro filtrų galite nusipirkti iš vietos prekybos atstovo.



Oro filtras yra vienkartinio naudojimo priedas, todėl jam garantija netaikoma.

## 8. TECHNINĖ INFORMACIJA

### 8.1 Techniniai duomenys

Aukštis	1 840 mm
Plotis	595 mm
Ilgis	642 mm
Saugus laikas dingus elektrai	17 val.

Įtampa	230–240 V
Dažnis	50 Hz

Techninė informacija pateikta duomenų lentelėje, kuri yra ant prietaiso išorinės ar vidinės pusės, ir energijos plokštelėje.

## 9. APLINKOS APSAUGA

Atiduokite perdirbti medžiagas, pažymėtas šiuo ženklu . Išmeskite pakuotę į atitinkamą atliekų surinkimo konteinerį, kad ji būtų perdirbta. Padėkite saugoti aplinką bei žmonių sveikatą ir surinkti bei perdirbti elektros ir elektronikos prietaisų atliekas.

Neišmeskite šiuo ženklu  pažymėtų prietaisų kartu su kitomis buitinėmis atliekomis. Atiduokite šį gaminį į vietos atliekų surinkimo punktą arba susisiekite su vietos savivaldybe dėl papildomos informacijos.

## CUPRINS

1. INFORMAȚII PRIVIND SIGURANȚA.....	51
2. INSTRUCȚIUNI PRIVIND SIGURANȚA.....	52
3. FUNCȚIONAREA.....	54
4. UTILIZAREA ZILNICĂ.....	55
5. ÎNGRIJIREA ȘI CURĂȚAREA.....	57
6. DEPANARE.....	58
7. INSTALAREA.....	60
8. INFORMAȚII TEHNICE.....	61

## NE GÂNDIM LA DUMNEAVOASTRĂ

Vă mulțumim pentru că ați achiziționat un aparat Electrolux. Ați ales un produs care include decenii de experiență profesională și de inovație. Ingenios și stilat, a fost conceput special pentru dumneavoastră. Pentru ca atunci când îl utilizați să aveți întotdeauna aceleași rezultate extraordinare.

Bine ați venit la Electrolux.

**Vizitați website-ul la:**



Aici găsiți sfaturi privind utilizarea, broșuri, informații care vă ajută la rezolvarea unor probleme apărute și informații despre service:

**[www.electrolux.com](http://www.electrolux.com)**



Înregistrați-vă produsul pentru a beneficia de servicii mai bune:

**[www.registerelectrolux.com](http://www.registerelectrolux.com)**



Cumpărați accesorii, consumabile și piese de schimb originale pentru aparatul dvs.:

**[www.electrolux.com/shop](http://www.electrolux.com/shop)**

## SERVICIUL DE RELAȚII CU CLIEȚII ȘI SERVICE

Utilizați doar piese de schimb originale.

Atunci când contactați centrul autorizat de service, asigurați-vă că aveți disponibile următoarele informații: Model, PNC, Număr de serie.

Informațiile pot fi găsite pe plăcuța cu datele tehnice.



Avertisment / Atenție-Informații privind siguranța



Informații generale și recomandări



Informații privind mediul înconjurător

Ne rezervăm dreptul asupra efectuării de modificări.

## 1. ⚠️ INFORMAȚII PRIVIND SIGURANȚA

Înainte de instalarea și de utilizarea aparatului, citiți cu atenție instrucțiunile furnizate. Producătorul nu este responsabil dacă instalarea și utilizarea incorectă a aparatului provoacă vătămări și daune. Păstrați întotdeauna instrucțiunile împreună cu aparatul pentru consultare ulterioară.

### 1.1 Siguranța copiilor și a persoanelor vulnerabile

- Acest aparat poate fi utilizat de copiii cu vârsta mai mare de 8 ani, de persoanele cu capacități fizice, senzoriale sau mentale reduse sau de persoanele fără cunoștințe sau experiență doar sub supraveghere sau după o scurtă instruire care să le ofere informațiile necesare despre utilizarea sigură a aparatului și să le permită să înțeleagă pericolele la care se expun.
- Nu lăsați copiii să se joace cu aparatul.
- Curățarea și întreținerea curentă nu trebuie efectuate de copii nesupravegheați.
- Nu lăsați ambalajul produsului la îndemâna copiilor.

### 1.2 Aspecte generale privind siguranța

- Acest aparat este conceput pentru o utilizare casnică și la aplicații similare, cum ar fi:
  - În casele de la ferme, bucătăriile pentru personal din magazine, birouri și alte medii de lucru
  - De către clienții din hoteluri, moteluri, unități de cazare cu mic dejun și alte medii de tip rezidențial
- Mențineți libere fantele de ventilație de pe carcasa aparatului sau din structura în care este încorporat.
- Nu utilizați dispozitive mecanice sau alte instrumente diferite de cele recomandate de producător pentru a accelera procesul de dezghețare.
- Nu deteriorați circuitul frigorific.
- Nu utilizați aparate electrice în interiorul compartimentelor de conservare a alimentelor ale

aparaturii, decât dacă sunt de tipul recomandat de producător.

- Nu folosiți apă pulverizată și abur pentru curățarea aparatului.
- Curățați aparatul cu o lavetă moale, umedă. Utilizați numai detergenți neutri. Nu folosiți produse abrazive, bureți abrazivi, solvenți sau obiecte metalice.
- Nu depozitați în acest aparat substanțe explozive, cum ar fi recipiente cu aerosoli cu un combustibil inflamabil.
- În cazul în care cablul de alimentare este deteriorat, trebuie înlocuit de producător, de agentul de service al acestuia sau de persoane cu o calificare calificare similară pentru a se evita riscurile.

## 2. INSTRUCȚIUNI PRIVIND SIGURANȚA

### 2.1 Instalarea



#### AVERTIZARE!

Doar o persoană calificată trebuie să instaleze acest aparat.

- Îndepărtați toate ambalajele.
- Dacă aparatul este deteriorat, nu îl instalați sau utilizați.
- Respectați instrucțiunile de instalare furnizate împreună cu aparatul.
- Procedați cu atenție sporită atunci când mutați aparatul deoarece acesta este greu. Purtați întotdeauna mănuși de protecție.
- Asigurați-vă că aerul poate circula în jurul aparatului.
- Așteptați cel puțin 4 ore înainte de a conecta aparatul la sursa de tensiune. Aceasta pentru a permite uleiului să curgă înapoi în compresor.
- Nu instalați aparatul aproape de radiatoare sau aragaze, cuptor sau plite.
- Partea din spate a aparatului trebuie orientată spre perete.
- Nu instalați aparatul direct în lumina razelor de soare.
- Nu instalați acest aparat în zone care au umiditate prea mare sau zone prea

reci, cum ar fi construcții anexe, garaje sau pivnițe.

- Când mutați aparatul, ridicați din partea frontală, pentru a evita zgârierea podelei.

### 2.2 Conexiunea electrică



#### AVERTIZARE!

Pericol de incendiu și electrocutare.

- Aparatul trebuie legat la o priză cu împământare.
- Verificați dacă informațiile de natură electrică, specificate pe plăcuța cu datele tehnice, corespund cu cele ale sursei de tensiune. În caz contrar, contactați un electrician.
- Utilizați întotdeauna o priză cu protecție (împământare) contra electrocutării, montată corect.
- Nu folosiți prize multiple și cabluri prelungitoare.
- Procedați cu atenție pentru a nu deteriora componentele electrice (de exemplu, ștecherul, cablul de alimentare electrică și compresorul). Contactați centrul de service sau un electrician pentru schimbarea componentelor electrice.

- Cablul de alimentare electrică trebuie să rămână sub nivelul ștecherului.
- Introduceți ștecherul în priză numai după încheierea procedurii de instalare. Asigurați accesul la priză după instalare.
- Nu trageți de cablul de alimentare pentru a scoate din priză aparatul. Trageți întotdeauna de ștecher.

## 2.3 Utilizare



### AVERTIZARE!

Pericol de vătămare, arsuri, electrocutare sau incendiu.

- Nu modificați specificațiile acestui aparat.
- Nu introduceți aparate electrice (de exemplu, aparate de făcut înghețată) în interiorul aparatului, decât dacă acest lucru este recomandat de către producător.
- Aveți grijă să nu deteriorați circuitul frigorific. Acesta conține izobutan (R600a), un gaz natural cu un nivel ridicat de compatibilitate cu mediul. Acest gaz este inflamabil.
- Dacă circuitul frigorific este deteriorat, asigurați-vă că nu există flăcări și surse de aprindere în cameră. Aerisiți camera.
- Nu lăsați obiecte fierbinți să atingă piesele din plastic ale aparatului.
- Nu introduceți băuturi răcoritoare în compartimentul congelatorului. Aceasta va crea presiune în recipientul cu băutură.
- Nu depozitați gaze și lichide inflamabile în aparat.
- Produsele inflamabile sau obiectele umezite cu produse inflamabile nu trebuie introduse în aparat, nici puse adiacent sau deasupra acestuia.
- Nu atingeți compresorul sau condensatorul. Sunt fierbinți.
- Nu scoateți sau atingeți obiecte din congelator cu mâinile ude sau umede.
- Nu recongelați alimente care au fost dezghețate.

- Respectați instrucțiunile de depozitare de pe ambalajul preparatelor congelate.

## 2.4 Îngrijirea și curățarea



### AVERTIZARE!

Pericol de vătămare personală sau deteriorare a aparatului.

- Înainte de a efectua operațiile de întreținere, dezactivați aparatul și scoateți ștecherul din priză.
- Acest aparat conține hidrocarburi în unitatea de răcire. Doar o persoană calificată trebuie să efectueze întreținerea și încărcarea unității.
- Verificați regulat evacuarea aparatului și, dacă este necesar, curățați-o. Dacă evacuarea este blocată, apa dezghețată se va acumula în partea de jos a aparatului.

## 2.5 Gestionarea deșeurilor după încheierea ciclului de viață al aparatului



### AVERTIZARE!

Pericol de vătămare sau sufocare.

- Deconectați aparatul de la sursa de alimentare electrică.
- Tăiați cablul electric și îndepărtați-l.
- Scoateți ușa pentru a preveni închiderea copiilor sau a animalelor de companie în aparat.
- Circuitul frigorific și materialele de izolare a acestui aparat nu afectează stratul de ozon.
- Spuma izolatoare conține gaze inflamabile. Contactați autoritatea locală pentru informații privind aruncarea adecvată a acestui aparat.
- Nu deteriorați partea unității de răcire apropiată de schimbătorul de căldură.

## 3. FUNCȚIONAREA

### 3.1 Panou de comandă

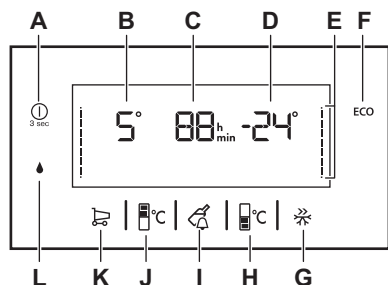

- A) ON/OFF
- B) Indicator pentru temperatura frigiderului
- C) Temporizator
- D) Indicator temperatură congelator
- E) Bare de temperatură
- F) EcoMode
- G) FastFreeze Modul
- H) Tastă temperatură congelator
- I) DrinksChill Modul
- J) Tastă temperatură frigider
- K) ShoppingMode
- L) ExtraHumidity Modul



Este posibilă trecerea de la sunetul de clic la cel de bip prin apăsarea tastei EcoMode timp de 5 secunde.

### 3.2 PORNIT/OPRIT

Conectați aparatul la o priză electrică.

Aparatul PRONEȘTE automat atunci când îl conectați la o priză electrică.

1. OPRITII aparatul prin apăsarea tastei PORNIT/OPRIT timp de 3 secunde.
2. PORNITII aparatul prin apăsarea tastei PORNIT/OPRIT.

Pentru a OPRI compartimentul frigiderului, apăsați simultan tasta PORNIT/OPRIT și tasta temperaturii frigiderului. Aceasta va determina compartimentul să intre în modul OPRIT soft. Apăsați tasta temperatură frigider pentru a PORNII la loc compartimentul.

### 3.3 Reglarea temperaturii

Apăsați tasta temperatură frigider sau congelator pentru a regla temperatura. Dacă temperatura setată este mai mică decât setarea anterioară, barele de temperatură se vor anima în jos, indicând procesul de răcire al compartimentului. Dacă temperatura setată este mai mare decât setarea anterioară, barele de temperatură se vor

anima în sus, indicând procesul de încălzire al compartimentului.

### 3.4 Alarmă pentru temperatură ridicată

O creștere a temperaturii în compartimentul congelator (de exemplu din cauza unei întreruperi anterioare a curentului sau deschiderii ușii) este indicată de:

- aprinderea intermitentă a indicatorilor de alarmă și de temperatură a congelatorului;
- semnal acustic.

Pentru a reseta alarma apăsați orice buton.

Soneria se va opri.

Indicatorul de temperatură a congelatorului indică cea mai ridicată temperatură atinsă timp de câteva secunde. Apoi afișează din nou temperatura setată.

Indicatorul de alarmă se aprinde intermitent în continuare, până când condițiile normale sunt restabilite.



Când alarma se oprește indicatorul de alarmă se stinge.

### 3.5 ShoppingMode

ShoppingMode scade rapid temperatura din frigider, permițând răcirea rapidă a

unor cantități mari de alimente calde (de exemplu după ce v-ați întors de la cumpărături) și evita încălzirea celorlalte alimente aflate deja la interior. Atunci când este activat, temperatura scade la +2°C și (dacă există) modul FreeStore se activează.

Apăsați tasta ShoppingMode. Funcția se dezactivează automat după 6 ore și temperatura revine la setarea anterioară.

### 3.6 EcoMode

EcoMode setează automat temperatura optimă în compartimentele frigider (+4°) și congelator (-18°). Această setare garantează un consum minim de energie și păstrarea adecvată a alimentelor.

Apăsați tasta EcoMode. Pentru dezactivare, modificați setarea de temperatură pentru frigider sau congelator.

### 3.7 Modul FastFreeze

Modul FastFreeze scade rapid temperatura din congelator, permițând congelarea mai rapidă a alimentelor. Atunci când este activat, va fi afișată o numărătoare inversă (52 de ore) în locul temperaturii congelatorului. Numărătoare se face în intervale de 1 oră. Atunci când modul FastFreeze a

expirat (după 52 de ore) temperatura din congelator revine la setarea anterioară.

Apăsați tasta modului FastFreeze. Se activează o numărătoare inversă. Apăsați tasta modului FastFreeze pentru a dezactiva modul mai repede.

### 3.8 Modul DrinksChill

Modul DrinksChill este un cronometru de avertizare folosit atunci când introduceți sticle în compartimentul congelator pentru răcirea lor rapidă. Implicit, cronometrul este setat la 30 min și face numărătoare inversă la intervale de un minut.

Apăsați tasta DrinksChill. Se activează un cronometru. Apăsați tasta DrinksChill pentru a dezactiva alarma.

### 3.9 Modul Holiday

Modul Holiday economisește energia atunci când frigiderul nu este folosit pentru perioade lungi de timp (de exemplu, pe perioada vacanței) și împiedică formarea mușgaiului și a mirosurilor neplăcute în aparat.

Setați temperatura compartimentului frigider la +14°C. Compartimentul congelatorului va continua să funcționeze la temperatura setată.

## 4. UTILIZAREA ZILNICĂ



**AVERTIZARE!**  
Consultați capitolele privind siguranța.



**ATENȚIE!**  
Înainte de a introduce ștecherul în priză și pornirea aparatului pentru prima dată, lăsați-l în poziție dreaptă pentru cel puțin 4 ore. Aceasta va asigura timp suficient pentru ca uleiul să revină în compresor. În caz contrar compresorul sau componentele electronice pot suferi daune.

### 4.1 Punerea în funcțiune pentru prima dată

## 4.2 Depozitarea preparatelor congelate

La prima pornire sau după o perioadă de neutilizare, înainte de a introduce alimentele în compartiment, lăsați aparatul să funcționeze timp de cel puțin 2 ore cu funcția FastFreeze activată. Sertarele congelatorului vă permit să găsiți rapid și ușor pachetul de alimente dorit. Dacă se depozitează cantități mari de alimente, scoateți toate sertarele cu excepția sertarului inferior care trebuie păstrat pentru a asigura o circulație bună a aerului. Pe toate rafturile se pot așeza alimente care depășesc aliniamentul ușii cu maxim 15 mm.

## 4.3 Congelarea alimentelor proaspete

Compartimentul congelator este adecvat pentru congelarea alimentelor proaspete și pentru depozitarea pe termen lung a alimentelor congelate.

Pentru a congela o cantitate redusă de alimente proaspete nu este necesar să modificați setarea curentă.

Pentru a congela alimente proaspete, activați funcția FastFreeze cu cel puțin 24 ore înainte de a introduce alimentele de congelat în compartimentul congelator.

Puneți alimentele ce urmează a fi congelate în compartimentul de sus.

Cantitatea maximă de alimente care poate fi congelată într-o perioadă de 24 de ore este specificată pe plăcuța cu datele tehnice, o etichetă situată în interiorul aparatului.

Procesul de congelare durează 24 de ore: în acest interval de timp nu mai puneți alte alimente la congelat.

Atunci când procesul de congelare s-a terminat, reveniți la temperatura necesară (consultați „Funcția FastFreeze”).



În acest caz, este posibil ca temperatura din compartimentul frigider să scadă sub 0°C. Dacă se produce această situație, aduceți butonul de reglare a temperaturii pe o setare mai caldă.

## 4.4 Indicator de temperatură

Pentru păstrarea adecvată a alimentelor, frigiderul este echipat cu indicator de temperatură. Simbolul din lateral indică zona cea mai rece din frigider.

Dacă este afișat „OK” (A), puneți alimentele proaspete în zona indicată de simbol, dacă nu (B), reglați dispozitivul de control al temperaturii la o setare mai rece și așteptați 12 ore înainte de a verifica din nou indicatorul de temperatură.

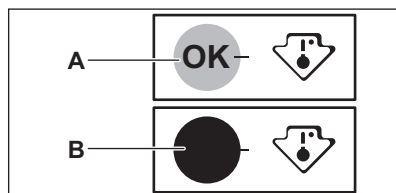

După ce ați pus alimente proaspete în aparat sau după deschiderea repetată a ușii sau pentru o perioadă îndelungată, este normal ca indicatorul să nu afișeze „OK”. Așteptați cel puțin 12 ore înainte de a regla din nou controlerul pentru temperatură.

## 4.5 FreshZone Modul

Sertarul din modul este adecvat pentru păstrarea alimentelor proaspete precum pește, carne, fructe de mare deoarece temperatura este mai scăzută decât în restul frigiderului.

**ATENȚIE!**

Înainte de a poziționa sau scoate modulul FreshZone din aparat, scoateți sertarul SpacePlus și capacul de sticlă.

Modulul FreshZone este echipat cu ghidaje. Atunci când îl scoateți din compartimentul frigiderului, trageți modulul spre dvs. și scoateți coșul prin înclinarea în jos a părții din față a acestuia.

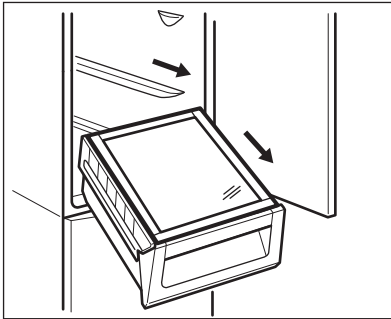
**4.6 Controlul umidității**

Raftul de sticlă are încorporat un dispozitiv cu fante (reglabile prin intermediul unei manete glisante), care permite reglarea umidității în sertarul (sertarele) de legume.

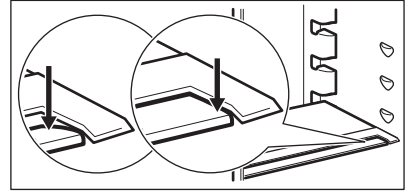
**4.7 FREESTORE**

Compartimentul frigiderului este echipat cu un dispozitiv automat care permite răcirea rapidă a alimentelor și o temperatură mai uniformă în interior.

**5. ÎNGRIJIREA ȘI CURĂȚAREA****AVERTIZARE!**

Consultați capitolele privind siguranța.

**5.1 Curățarea interiorului**

Înainte de a folosi aparatul pentru prima oară, spălați interiorul și toate accesoriile interne cu apă caldă și cu săpun neutru pentru a înlătura mirosul specific de produs nou, după care uscați bine.

**ATENȚIE!**

Nu folosiți detergenți sau prafuri abrazive, deoarece vor deteriora finisajul.

**5.2 Curățarea periodică****ATENȚIE!**

Nu trageți, nu deplasați și nu deteriorați conductele și/sau cablurile din interiorul carcasei.

**ATENȚIE!**

Procedați cu atenție pentru a nu deteriora sistemul de răcire.

**ATENȚIE!**

Când mutați aparatul, ridicați din partea frontală, pentru a evita zgârierea podelei.

Aparatul trebuie curățat regulat:

1. Curățați interiorul și accesoriile cu o soluție cu apă caldă și săpun neutru.
2. Verificați regulat garniturile ușii și ștergeți-le pentru a vă asigura că sunt curate.
3. Clătiți și uscați bine.
4. Dacă este accesibil, curățați cu o perie condensatorul și compresorul din spatele aparatului. Această operațiune va îmbunătăți performanțele aparatului și va economisi energia.

Raftul inferior care desparte compartimentul congelator de compartiment poate fi scos doar pentru curățare. Pentru a-l scoate, trageți drept de raft.



Pentru a asigura funcționarea în parametrii optimi a compartimentului FreshZone, raftul inferior și capacele trebuie puse la loc în poziția lor inițială după curățare.

Capacele de deasupra sertarelor din compartiment pot fi scoase pentru curățare.

### 5.3 Decongelarea

Aparatul dvs. nu acumulează gheață. Acest lucru înseamnă că gheața nu se acumulează în timpul funcționării, nici pe pereții interni, nici pe alimente. Absența

gheții se datorează circulației continue a aerului rece în interiorul compartimentului, care e produsă de un ventilator automat. Apa rezultată din dezghețare se scurge printr-un canal într-un recipient special situat în spatele aparatului, deasupra compresorului motorului, de unde se evaporă.

### 5.4 Perioadele de nefuncționare

Atunci când aparatul nu este utilizat perioade îndelungate, luați următoarele măsuri de precauție:

1. Deconectați aparatul de la sursa de alimentare cu electricitate.
2. Scoateți toate alimentele.
3. Curățați aparatul și toate accesoriile.
4. Lăsați ușa/ușile deschise pentru a preveni formarea mirosurilor neplăcute.

## 6. DEPANARE



### AVERTIZARE!

Consultați capitolele privind siguranța.

### 6.1 Ce trebuie făcut dacă...

Problemă	Cauză posibilă	Soluție
Aparatul face zgomot.	Aparatul nu este așezat corect.	Verificați dacă aparatul este stabil.
Este activată o alarmă sonoră sau vizuală.	Aparatul a fost pornit recent sau temperatura încă este prea ridicată.	Consultați „Alarmă pentru ușă deschisă” sau „Alarmă pentru temperatură ridicată”.
	Temperatura din aparat este prea mare.	Consultați „Alarmă pentru ușă deschisă” sau „Alarmă pentru temperatură ridicată”.
Pe afișajul pentru temperatură apare un simbol pătrat în locul numerelor.	Problemă cu senzorul de temperatură.	Contactați cel mai apropiat centru de service autorizat (sistemul de răcire va menține în continuare alimentele reci, dar reglarea temperaturii nu va fi posibilă).
Becul nu funcționează.	Becul se află în modul de așteptare.	Închideți și deschideți ușa.

<b>Problemă</b>	<b>Cauză posibilă</b>	<b>Soluție</b>
Becul nu funcționează.	Becul este defect.	Contactați cel mai apropiat centru de service autorizat.
Compresorul funcționează continuu.	Temperatura nu este setată corect.	Consultați capitolul „Funcționarea”.
	Au fost introduse multe produse alimentare în același timp.	Așteptați câteva ore și apoi verificați din nou temperatura.
	Temperatura camerei este prea mare.	Consultați desenul cu clasa climatică de pe plăcuța cu date tehnice.
	Alimentele introduse în aparat erau prea calde.	Lăsați alimentele să se răcească la temperatura camerei înainte de a le introduce în aparat.
	Funcția FastFreeze este activată.	Consultați paragraful „Funcția FastFreeze”.
	Funcția ShoppingMode este activată.	Consultați paragraful „Funcția ShoppingMode”.
Compresorul nu pornește imediat după apăsarea FastFreeze sau după schimbarea temperaturii.	Acest lucru este normal, nu a survenit nici o eroare.	Compresorul pornește după o perioadă de timp.
Compresorul nu pornește imediat după apăsarea ShoppingMode sau după schimbarea temperaturii.	Acest lucru este normal, nu a survenit nici o eroare.	Compresorul pornește după o perioadă de timp.
În frigider curge apă.	Orificiul pentru drenarea apei este înfundat.	Curățați orificiul pentru drenarea apei.
	Alimentele pot împiedica scurgerea apei în colector.	Asigurați-vă că alimentele nu ating peretele din spate.
Apa curge pe podea.	Tubul de drenare a apei rezultate din topire nu este conectat la tăvița de evaporare situată pe compresor.	Puneți tubul de drenare a apei rezultate din topire în tăvița de evaporare.

Problemă	Cauză posibilă	Soluție
Temperatura nu poate fi setată.	Funcția FastFreeze sau ShoppingMode este activată.	Dezactivați funcția FastFreeze sau ShoppingMode manual, sau așteptați până când funcția se resetează automat pentru a seta temperatura. Consultați „Funcția FastFreeze sau ShoppingMode”.
DEMO apare pe afișaj.	Aparatul este în modul demonstrativ.	Țineți apăsată tastă pentru compartimentul frigiderului timp de aproximativ 10 secunde până când este emis un sunet lung și afișajul se stinge pentru scurt timp.
Temperatura din aparat este prea mică/prea mare.	Regulatorul de temperatură nu este setat corect.	Setați o temperatură mai mare/mai mică.
	Temperatura alimentelor este prea ridicată.	Lăsați temperatura alimentelor să scadă până la temperatura camerei înainte de stocare.
	Sunt conservate prea multe alimente în același timp.	Introduceți mai puține alimente în același timp.
	Funcția FastFreeze este activată.	Consultați paragraful „Funcția FastFreeze”.
	Funcția ShoppingMode este activată.	Consultați paragraful „Funcția ShoppingMode”.



Dacă soluția indicată nu conduce la rezultatul dorit, contactați cel mai apropiat centru de service autorizat.

Doar personalul de service poate înlocui dispozitivul de iluminat. Contactați centrul de service autorizat.

## 6.2 Înlocuirea becului

Aparatul este echipat cu o sursă de lumină interioară de tip LED cu o durată mare de funcționare.

## 7. INSTALAREA



**AVERTIZARE!**  
Consultați capitolele privind siguranța.

### 7.1 Amplasarea

Acest aparat poate fi instalat la interior într-un loc uscat și bine ventilat în care temperatura ambiantă corespunde cu clasa climatică indicată pe plăcuța cu datele tehnice ale aparatului:

Clasa climat-ică	Temperatura camerei
SN	+10°C la + 32°C
N	+16°C la + 32°C
ST	+16°C la + 38°C
T	+16°C la + 43°C

## 7.2 Conexiunea la rețeaua electrică

- Înainte de a conecta aparatul, asigurați-vă că tensiunea și frecvența indicate pe plăcuța cu datele tehnice corespund cu sursa de alimentare a locuinței.
- Aparatul trebuie legat la o priză cu împământare. Ștecherul cablului electric este prevăzut cu un contact în acest scop. Dacă priza din locuință nu este împământată, conectați aparatul la o împământare separată, în conformitate cu reglementările în vigoare, după ce ați consultat un electrician calificat.
- Producătorul nu-și asumă nicio responsabilitate dacă aceste măsuri de siguranță nu sunt respectate.
- Acest aparat este conform cu Directivele C.E.E.

## 7.3 Instalarea aparatului și inversarea ușii

- i** Consultați instrucțiunile separate pentru instalare (cerințe de ventilare, eclilibrare) și inversarea ușii.

# 8. INFORMAȚII TEHNICE

## 8.1 Date tehnice

Înălțime	1840 mm
Lățime	595 mm
Adâncime	642 mm

## 7.4 Instalarea și înlocuirea filtrului TASTEGUARD

Pentru păstrarea performanțelor, filtrul cu carbon este livrat într-o pungă din plastic. Filtrul trebuie plasat în sertar înainte de a porni aparatul.

1. Deschideți sertarul.
2. Scoateți filtrul din pungă.
3. Introduceți filtrul în sertar.
4. Închideți sertarul.

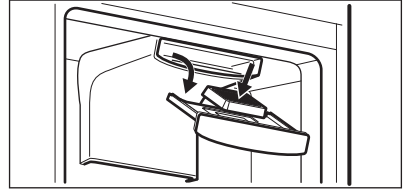

Pentru performanțe excelente filtrul de aer pe bază de carbon trebuie înlocuit anual.

Noile filtre de aer active pot fi cumpărate de la distribuitorul local.



Filtrul de aer este un accesoriu consumabil și, prin urmare, nu este acoperit de garanție.

Perioada de atingere a condițiilor normale de funcționare	17 h
Tensiune	230 - 240 V
Frecvență	50 Hz

Informațiile tehnice sunt specificate pe plăcuța cu date tehnice, aflată pe partea

exterioară sau interioară a aparatului și pe eticheta energetică.

## 9. INFORMAȚII PRIVIND MEDIUL

Reciclați materialele marcate cu simbolul . Pentru a recicla ambalajele, acestea trebuie puse în containerele corespunzătoare. Ajuțați la protejarea mediului și a sănătății umane și la reciclarea deșeurilor din aparatele electrice și electrocasnice. Nu aruncați

aparatele marcate cu acest simbol  împreună cu deșeurile menajere. Returnați produsul la centrul local de reciclare sau contactați administrația orașului dvs.



[www.electrolux.com/shop](http://www.electrolux.com/shop)



280154474-A-372014