



SAMSUNG

AVEȚI ÎNTREBĂRI SAU COMENTARII?

ȚARA	SUNAȚI-NE	SAU VIZITAȚI PAGINA NOASTRĂ LA
UK	0330 SAMSUNG (7267864)	www.samsung.com/uk/support
EIRE	0818 717100	www.samsung.com/ie/support
GERMANY	0180 6 SAMSUNG bzw. 0180 6 7267864* (*0,20 €/Anruf aus dem dt. Festnetz, aus dem Mobilfunk max. 0,60 €/Anruf) [HHP] 0180 6 M SAMSUNG bzw. 0180 6 67267864* (*0,20 €/Anruf aus dem dt. Festnetz, aus dem Mobilfunk max. 0,60 €/Anruf)	www.samsung.com/de/support
FRANCE	01 48 63 00 00	www.samsung.com/fr/support
ITALIA	800-SAMSUNG (800.7267864)	www.samsung.com/it/support
SPAIN	0034902172678 [HHP] 0034902167267	www.samsung.com/es/support
PORTUGAL	808 20 7267	www.samsung.com/pt/support
LUXEMBURG	261 03 710	www.samsung.com/be_fr/support
NETHERLANDS	0900-SAMSUNG (0900-7267864) (€ 0,10/Min)	www.samsung.com/nl/support
BELGIUM	02-201-24-18	www.samsung.com/be/support (Dutch) www.samsung.com/be_fr/support (French)
NORWAY	815 56480	www.samsung.com/no/support
DENMARK	70 70 19 70	www.samsung.com/dk/support
FINLAND	030-6227 515	www.samsung.com/fi/support
SWEDEN	0771 726 7864 (0771-SAMSUNG)	www.samsung.com/se/support
POLAND	801-172-678* lub +48 22 607-93-33* Dedykowana infolinia do obsługi zapytań dotyczących telefonów komórkowych: 801-672-678* lub +48 22 607-93-33* * (koszt połączenia według taryfy operatora)	www.samsung.com/pl/support
HUNGARY	0680SAMSUNG (0680-726-786) 0680PREMIUM (0680-773-648)	www.samsung.com/hu/support
AUSTRIA	0800-SAMSUNG (0800-7267864) [Only for Premium HA] 0800-366661 [Only for Dealers] 0810-112233	www.samsung.com/at/support
SWITZERLAND	0800 726 78 64 (0800-SAMSUNG)	www.samsung.com/ch/support (German) www.samsung.com/ch_fr/support (French)
CZECH	800 - SAMSUNG (800-726786)	www.samsung.com/cz/support
SLOVAKIA	0800 - SAMSUNG (0800-726 786)	www.samsung.com/sk/support
CROATIA	072 726 786	www.samsung.com/hr/support
BOSNIA	055 233 999	www.samsung.com/support
MONTENEGRO	020 405 888	www.samsung.com/support
SLOVENIA	080 697 267 (brezplačna številka)	www.samsung.com/si
SERBIA	011 321 6899	www.samsung.com/rs/support
BULGARIA	*3000 Цена в мрежата 0800 111 31 , Безплатна телефонна линия	www.samsung.com/bg/support
ROMANIA	*8000 (apel in retea) 08008-726-78-64 (08008-SAMSUNG) Apel GRATUIT	www.samsung.com/ro/support
CYPRUS	8009 4000 only from landline, toll free	www.samsung.com/gr/support
GREECE	80111-SAMSUNG (80111 726 7864) only from land line (+30) 210 6897691 from mobile and land line	
LITHUANIA	8-800-77777	www.samsung.com/lt/support
LATVIA	8000-7267	www.samsung.com/lv/support
ESTONIA	800-7267	www.samsung.com/ee/support





Aparat de aer condiționat

Manual de utilizare

AR**KSWs/KSWN**

- Vă mulțumim că ați achiziționat aparatul de aer condiționat Samsung!
- Înainte de a pune în funcțiune acest aparat, citiți cu atenție manualul de utilizare și păstrați-l pentru consultări ulterioare.



SAMSUNG





Cuprins

Informații privind siguranța	4
Informații privind siguranța	4
Pe scurt	12
Prezentare generală a unității interioare	12
Afișaj	
Prezentare generală telecomandă	13
Introducerea bateriilor	
Funcționarea telecomenzii	14
Moduri de funcționare	
Reglarea temperaturii	
Reglarea vitezei ventilatorului	
Reglarea direcției fluxului de aer	
Caracteristici Power Smart	16
Funcționarea răcirii	16
Modul Cool	
Funcția de răcire 2-Step	
Funcționarea dezumidificării	17
Modul Dry	
Funcționarea încălzirii	18
Modul Heat	
Caracteristici Quick Smart	19
Modul Auto	
Modul Fan	
Funcția Fast	
Funcția Comfort	
Funcția sunet Bip	
Funcția Quiet	
Funcția de iluminare Afișaj	
Funcția Wi-Fi (aplicația A/C inteligent)	
Caracteristici pentru economie energetică	23
Funcționare economică	23
Verificarea consumului de energie electrică	
Funcția Single user	
Funcția Pornire temporizată/Oprire temporizată	
Funcția good'sleep	





Curățare și întreținere	27
Curățarea pe scurt	27
Depanare	29



**Cum se elimină corect acest produs
(Deșeurile de echipamente electrice și electronice)**

(Aplicabil în țări cu sisteme de colectare separate)

Acest simbol de pe produs, accesorii și documentație indică faptul că produsul și accesoriile sale electronice (încărcător, căști, cablu USB) nu trebuie eliminate împreună cu alte deșeurile menajere la finalul duratei lor de utilizare. Dat fiind că eliminarea necontrolată a deșeurilor poate dăuna mediului înconjurător sau sănătății umane, vă rugăm să separați aceste articole de alte tipuri de deșeurii și să le reciclați în mod responsabil, promovând astfel reutilizarea durabilă a resurselor materiale.

Utilizatorii casnici trebuie să-l contacteze pe distribuitorul care le-a vândut produsul sau să se intereseze la autoritățile locale unde și cum pot să ducă aceste articole pentru a fi reciclate în mod ecologic.

Utilizatorii comerciali trebuie să-și contacteze furnizorul și să consulte termenii și condițiile din contractul de achiziție. Acest produs și accesoriile sale electronice nu trebuie eliminate împreună cu alte deșeurii comerciale.



Dispoziții privind eliminarea corectă a bateriilor acestui produs

(Aplicabil în țări cu sisteme de colectare separate)

Acest marcaj de pe baterie, de pe manualul de utilizare sau de pe ambalaj indică faptul că bateriile acestui produs nu trebuie eliminate împreună cu alte deșeurii menajere la sfârșitul ciclului lor de viață. Dacă sunt marcate, simbolurile chimice Hg, Cd sau Pb indică faptul că bateria conține mercur, cadmiu sau plumb peste nivelurile de referință prevăzute în Directiva CE 2006/66. În cazul în care bateriile nu sunt eliminate corespunzător, aceste substanțe pot fi dăunătoare pentru sănătatea omului sau pentru mediu.

În vederea protejării resurselor naturale și a promovării refolosirii materialelor, vă rugăm să separați bateriile de celelalte tipuri de deșeurii și să le reciclați prin intermediul sistemului gratuit de returnare a bateriilor la nivel local.

Pentru informații despre angajamentele privind mediul și obligațiile reglementative privind produsele specifice ale Samsung, ca de exemplu REACH, vizitați: samsung.com/uk/aboutsamsung/samsungelectronics/corporatecitizenship/data_corner.html





Informații privind siguranța

Înainte de a utiliza aparatul de aer condiționat, citiți acest manual în întregime pentru a vă asigura că știți cum să întrebuințați în condiții de siguranță și în mod eficient caracteristicile și funcțiile extensive ale noului aparat.





Întrucât instrucțiunile de utilizare de mai jos sunt valabile pentru diverse modele, caracteristicile aparatului de aer condiționat achiziționat pot fi ușor diferite de cele descrise în manual. Dacă aveți întrebări, sunați la cel mai apropiat centru de contact sau puteți găsi ajutor și informații online la www.samsung.com.

ATENȚIE

Pericole sau practici nesigure care se pot solda cu accidentări grave sau moarte.

ATENȚIE

Pericole sau practici nesigure care se pot solda cu accidentări minore sau cu deteriorarea bunurilor.

-  Urmați instrucțiunile.
-  NU încercați.
-  Asigurați-vă că aparatul are împământare pentru a preveni electrocutarea.
-  Întrerupeți alimentarea cu energie electrică.
-  NU dezamblați.

PENTRU INSTALARE

ATENȚIE

-  **Utilizați un cablu de alimentare cu specificațiile de alimentare ale produsului sau cu specificații mai bune și utilizați-l doar pentru acest aparat. Mai mult, nu utilizați prelungitoare.**





- Prelungirea cablului de alimentare poate duce la electrocutare sau la incendii.
- Nu utilizați transformatoare electrice. Acest lucru poate duce la electrocutare sau la incendii.
- Dacă tensiunea/frecvența/intensitatea nominală este diferită pot rezulta incendii.

Instalarea acestui aparat trebuie efectuată de un tehnician calificat sau de către o firmă de service.

- În caz contrar, se pot produce electrocutări, incendii, explozii, avarii ale produsului sau accidentări și se poate pierde garanția pentru produsul instalat.

Instalați un comutator de izolare lângă aparatul de aer condiționat (dar nu pe panourile aparatului) și un disjunctor dedicat acestuia.

- În caz contrar, se pot produce electrocutări sau incendii.

Fixați foarte bine unitatea exterioară, astfel încât partea electrică a acesteia să nu fie expusă.

- În caz contrar, se pot produce electrocutări, incendii, explozii sau avarii ale produsului.

⊘ Nu instalați aparatul lângă calorifer sau lângă materiale inflamabile. Nu instalați aparatul într-un loc umed, uleios sau cu mult praf, nici expus direct la radiațiile solare sau la apă (sau ploaie). Nu instalați aparatul într-un loc în care pot avea loc scurgeri de gaz.

- Acest lucru poate duce la electrocutare sau la incendii.

Nu instalați niciodată unitatea exterioară într-un loc, cum ar fi un perete exterior înalt, de unde există riscul să cadă.

- Căderea unității exterioare poate provoca accidentări, deces sau deteriorarea bunurilor.

Ⓜ Acest aparat trebuie să aibă o împământare corespunzătoare. Nu conectați împământarea aparatului la o țevă de gaz, conductă din plastic pentru apă sau la o linie telefonică.



- În caz contrar, se pot produce electrocutări, incendii sau explozii.
- Asigurați-vă că folosiți o priză cu împământare.



ATENȚIE



Acoperiți aparatul de aer condiționat cu o pungă de polietilenă după instalare și îndepărtați-o când puneți în funcțiune aparatul.

Instalați aparatul pe o podea solidă și plată care să poată susține greutatea acestuia.

- În caz contrar, se pot produce vibrații anormale, zgomot sau avarii ale produsului.

Instalați furtunul de evacuare în mod corespunzător, astfel încât apa să fie evacuată corect.

- În caz contrar, pot avea loc inundații și deteriorarea bunurilor. Evitați conectarea evacuării la conductele de canalizare pentru a preveni apariția mirosurilor urâte.

La instalarea unității exterioare, asigurați-vă că ați conectat furtunul de evacuare astfel încât evacuarea să fie făcută corect.

- Apa generată de unitatea exterioară în timpul încălzirii se poate revărsa și provoca deteriorarea bunurilor. Mai ales în timpul iernii, dacă o bucată de gheață cade, poate provoca accidente, decese sau deteriorarea bunurilor.

PENTRU ALIMENTARE ELECTRICĂ



ATENȚIE



În cazul avarierii disjuncteurului, contactați cel mai apropiat centru de service.



Nu trageți și nu îndoiiți excesiv cablul de alimentare. Nu răsuciți și nu înnodeați cablul de alimentare. Nu agățați cablul de alimentare de obiecte de metal, nu așezați obiecte grele pe cablul de alimentare, nu introduceți cablul de alimentare printre obiecte și nu împingeți cablul de alimentare în spațiul din spatele aparatului.



- Acest lucru poate duce la electrocutare sau la incendii.

ATENȚIE



Atunci când nu utilizați aparatul de aer condiționat pentru o perioadă lungă sau în timpul furtunilor cu tunete/fulgere, opriți alimentarea cu curent electric de la disjunctur.

- În caz contrar, se pot produce electrocutări sau incendii.

PENTRU UTILIZARE

ATENȚIE



Dacă aparatul se inundă, contactați cel mai apropiat centru de service.

- În caz contrar, se pot produce electrocutări sau incendii.

Dacă aparatul produce un zgomot ciudat, apare miros de ars sau fum, întrerupeți imediat alimentarea cu energie electrică și contactați cel mai apropiat centru de service.

- În caz contrar, se pot produce electrocutări sau incendii.

În cazul unei scurgeri de gaze (cum ar fi gaz propan, GPL etc.), aerisiți imediat fără a atinge cablul de alimentare. Nu atingeți aparatul, nici cablul de alimentare.

- Nu utilizați ventilatoare.
- O scânteie poate provoca explozii sau incendii.

Pentru a reinstala aparatul de aer condiționat, contactați cel mai apropiat centru de service.

- În caz contrar, se poate avaria produsul, pot apărea scurgeri de apă, electrocutări sau incendii.
- Nu este oferit serviciu de livrare pentru produs. Dacă reinstalați produsul în altă locație, se vor percepe cheltuieli suplimentare de construcție și o taxă de instalare.
- Cu precădere atunci când doriți să instalați produsul într-o locație neobișnuită, cum ar fi o zonă industrială sau în apropierea litoralului, unde va fi expus la sarea din aer, contactați cel mai apropiat centru de service.



**Nu atingeți disjunctorul cu mâinile ude.**

- Acest lucru poate duce la electrocutare.

Nu opriți aparatul de aer condiționat de la disjunctor în timpul funcționării.

- Oprirea și apoi pornirea aparatului de aer condiționat de la disjunctor poate provoca scântei, existând riscul de electrocutare sau de incendiu.

După despachetarea aparatului de aer condiționat, nu lăsați ambalajele la îndemâna copiilor, întrucât pot fi periculoase pentru aceștia.

- Dacă un copil își pune o pungă pe cap, se poate asfixia.

Nu atingeți lama pentru fluxul de aer cu mâna sau cu degetele în timpul încălzirii.

- Acest lucru poate duce la electrocutare sau la arsuri.

Nu introduceți degetele sau substanțe străine în intrarea/ieșirea de aer a aparatului.

- Aveți grijă deosebită la copii, întrucât se pot lovi dacă introduc degetele în aparat.

Nu loviți și nu trageți cu forță aparatul de aer condiționat.

- Acest lucru poate duce la incendii, accidentări sau la avarii ale produsului.

Nu așezați lângă unitatea exterioară obiecte care ar putea permite copiilor să se urce pe aparat.

- Acest lucru poate duce la accidentarea gravă a copiilor.

Nu utilizați aparatul pentru perioade lungi de timp în spații prost aerisite sau lângă persoane infirme.

- Întrucât acest lucru poate fi periculos din cauza lipsei de oxigen, este recomandat să deschideți fereastra măcar o dată pe oră.

**Dacă substanțe străine, precum apa, au pătruns în aparat, opriți alimentarea cu energie electrică și contactați cel mai apropiat centru de service.**



- În caz contrar, se pot produce electrocutări sau incendii.



Nu încercați să reparați, să dezamblați sau să modificați aparatul.

- Nu utilizați niciun alt tip de siguranță (precum cele din cupru, sârmă de oțel etc.) în afară de cel standard.
- În caz contrar, se pot produce electrocutări, incendii, avarii ale produsului sau accidentări.



ATENȚIE



Nu așezați obiecte sau dispozitive sub unitatea interioară.

- Apa care picură din unitatea interioară poate provoca incendii sau deteriorarea bunurilor.

Verificați cel puțin o dată pe an dacă nu este deteriorat cadrul de instalare al unității exterioare.

- În caz contrar, se pot produce accidentări, decese sau deteriorarea bunurilor.

Intensitatea maxim admisibilă este măsurată în conformitate cu standardul IEC pentru siguranță, iar intensitatea este măsurată în conformitate cu standardul ISO pentru eficiența energetică.



Nu stați pe aparat și nu așezați obiecte (precum rufe, lumânări aprinse, țigări aprinse, vase, substanțe chimice, obiecte de metal etc.) pe acesta.

- În caz contrar, se pot produce electrocutări, incendii, avarii ale produsului sau accidentări.

Nu manevrați aparatul cu mâinile ude.

- Acest lucru poate duce la electrocutare.

Nu pulverizați pe suprafața aparatului substanțe volatile, precum insecticidele.

- Pe lângă faptul că sunt dăunătoare omului, acestea pot provoca electrocutare, incendii sau avarii ale produsului.

Nu beți apa din aparatul de aer condiționat.



- Apa poate fi dăunătoare oamenilor.

Evitați orice impact puternic asupra telecomenzii și nu dezasamblați telecomanda.

Nu atingeți țevile conectate la produs.

- Acest lucru poate provoca arsuri sau accidentări.

Nu utilizați aparatul de aer condiționat pentru a păstra în anumite condiții echipamente de precizie, mâncare, animale, plante sau cosmetice sau în oricare alt scop neobișnuit.

- Acest lucru poate duce la deteriorarea bunurilor.

Evitați expunerea directă îndelungată la fluxul de aer a oamenilor, animalelor și plantelor.

- Acest lucru poate avea efecte negative asupra oamenilor, animalelor sau plantelor.

Aparatul nu este destinat utilizării de către persoane (inclusiv copii) cu capacități fizice, senzoriale sau mentale reduse sau fără experiență și cunoștințe, fără supraveghere sau instrucțiuni privind utilizarea aparatului de la o persoană responsabilă pentru siguranța lor. Copiii trebuie supravegheați pentru a avea siguranța că nu se joacă cu aparatul.

Pentru utilizarea în Europa: Aparatul nu este destinat utilizării de către copii cu vârsta de 8 ani sau peste și de persoanele cu capacități fizice, senzoriale sau mentale reduse sau de către persoanele fără experiență și cunoștințe, cu excepția cazului în care acestea sunt supravegheate sau instruite corespunzător cu privire la utilizarea în siguranță a aparatului și care înțeleg riscurile pe care le implică acesta. Nu lăsați copiii să se joace cu aparatul. Curățarea și întreținerea pot fi efectuate de copii doar sub supraveghere.



PENTRU CURĂȚARE

ATENȚIE

 **Nu curățați aparatul prin pulverizarea directă a apei asupra acestuia. Nu utilizați benzen, diluant sau alcool pentru curățarea aparatului.**

- Acest lucru poate duce la decolorarea, deformarea sau deteriorarea acestuia, la electrocutare sau la declanșarea unui incendiu.

Înainte de curățare sau de efectuarea operațiunilor de întreținere, întrerupeți alimentarea cu energie electrică și așteptați oprirea ventilatorului.

- În caz contrar, se pot produce electrocutări sau incendii.

ATENȚIE

 **Aveți grijă la curățarea suprafeței schimbătorului de căldură al unității exterioare, întrucât are muchii ascuțite.**

- Operațiunea trebuie efectuată de către un tehnician calificat. Contactați un instalator sau centrul de service.

 **Nu curățați singur(ă) interiorul aparatului de aer condiționat.**

- Pentru curățarea aparatului în interior, contactați cel mai apropiat centru de service.
- Când curățați filtrul, consultați descrierile din secțiunea „Curățare rapidă”.
- În caz contrar, se pot produce avarii, electrocutare sau incendiu.



Prezentare generală a unității interioare

Produsul real poate prezenta mici diferențe față de cel din imaginea de mai jos.

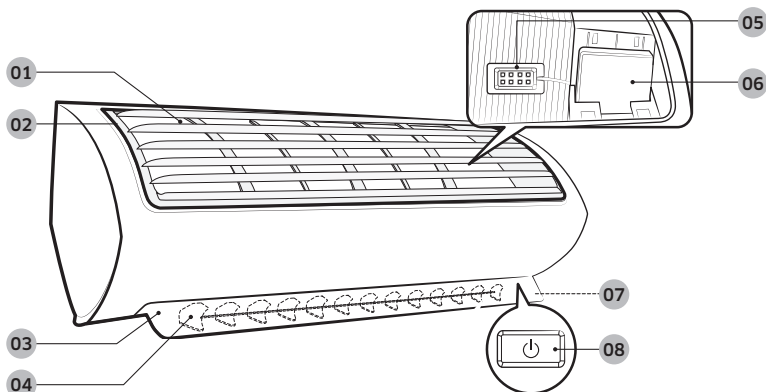

Pe scurt

- 01 Alimentare cu aer
- 02 Filtru de aer
- 03 Lamă flux de aer (sus-jos)
- 04 Lamă flux de aer (stânga-dreapta)
- 05 Senzor temperatură încăpere
- 06 Modul Wi-Fi
- 07 Afișaj
- 08 Buton Alimentare/Receptor telecomandă

Afișaj

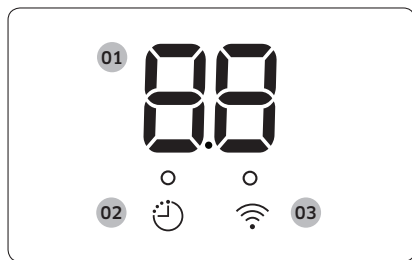

- 01 Indicator temperatură
Indicator resetare filtru (CF)
Indicator consum electric
Indicator curățare automată (C)
Indicator degivrare (dF)
- 02 Indicator temporizator
Indicator good'sleep
Indicator curățare automată
- 03 Indicator Wi-Fi



Prezentare generală telecomandă

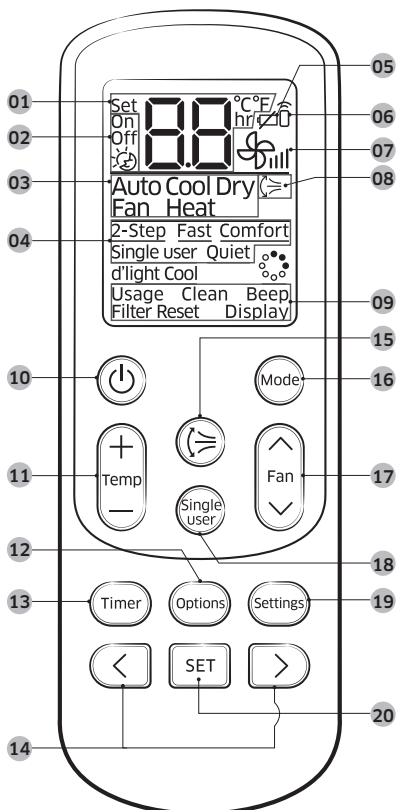

- 01 Indicator temperatură setată
- 02 Indicator opțiune temporizator
- 03 Indicator mod funcționare
- 04 Indicator opțiuni
- 05 Indicator baterie descărcată
- 06 Indicator emițător
- 07 Indicator viteză ventilator
- 08 Indicator direcționare verticală aer
- 09 Indicator setări
- 10 Buton Alimentare
- 11 Buton Temperatură
- 12 Buton Opțiuni
- 13 Buton Temporizator
- 14 Buton direcție/buton selecție
- 15 Buton Direcționare verticală aer
- 16 Buton Mod
- 17 Buton Viteză ventilator
- 18 Buton Utilizator unic
- 19 Buton Setări
- 20 Buton SETARE

Pe scurt

Introducerea bateriilor

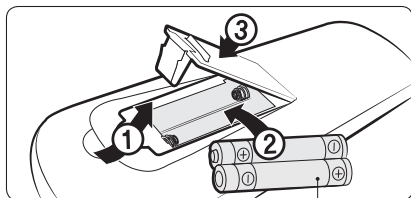

2 baterii tip AAA de 1,5V

NOTĂ

- Descrierile din acest manual sunt realizate în principal pe baza butoanelor telecomenzii.
- Deși funcția Virus Doctor (🦠) / d'light Cool apare pe afișajul telecomenzii, nu este disponibilă pentru acest model.

Funcționarea telecomenzii

Puteți utiliza aparatul de aer condiționat prin simpla selectare a unui mod, urmată de reglarea temperaturii, a vitezei ventilatorului și a direcției aerului.

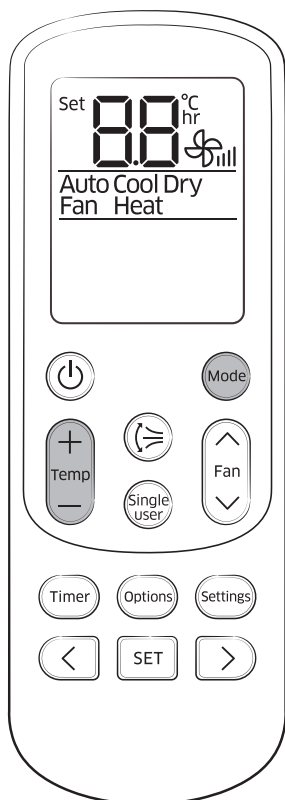

Moduri de funcționare

Puteți schimba modul curent între Auto, Cool, Dry, Fan și Heat prin apăsarea butonului .

Reglarea temperaturii

Puteți regla temperatura pentru fiecare mod, după cum urmează:

Mod	Reglarea temperaturii
Auto/Cool/Heat	Reglați cu 1 °C între 16 °C și 30 °C.
Dry	Reglați cu 1 °C între 18 °C și 30 °C.
Fan	Nu puteți regla temperatura.

NOTĂ

Puteți utiliza modurile Cool, Dry, și Heat în următoarele condiții:

Mod	Cool	Dry	Heat
Temperatură interioară	16 °C - 32 °C	18 °C - 32 °C	27 °C sau mai puțin
Temperatură exterioară	-10 °C - 46 °C	-10 °C - 46 °C	-15 °C - 24 °C
Umiditate interioară	Umiditate relativă de 80 % sau mai mică	-	-

- Dacă aparatul de aer condiționat funcționează timp îndelungat într-un mediu cu umiditate mare în modul Cool, poate apărea condensul.
- Dacă temperatura exterioară scade sub -5°C, capacitatea de încălzire poate scădea până la 60-70 % din capacitatea specificată.



Model: AJ***

Mod	Cool	Dry	Heat
Temperatură interioară	16 °C - 32 °C	18 °C - 32 °C	27 °C sau mai puțin
Temperatură exterioră	-5 °C - 46 °C	-5 °C - 46 °C	-15 °C - 24 °C
Umiditate interioară	Umiditate relativă de 80 % sau mai mică	-	-
Comentarii	AJ100*** Temperatură exterioră: -10°C - 46°C.	AJ100*** Temperatură exterioră: -10°C - 46°C.	

- Temperatura standardizată pentru încălzire este 7°C. Dacă temperatura exterioră scade la 0°C sau mai jos, capacitatea de încălzire poate fi redusă în funcție de condițiile de temperatură.
- Dacă operația de răcire este utilizată la peste 32°C (temperatură interioară), nu răcește la capacitatea maximă.

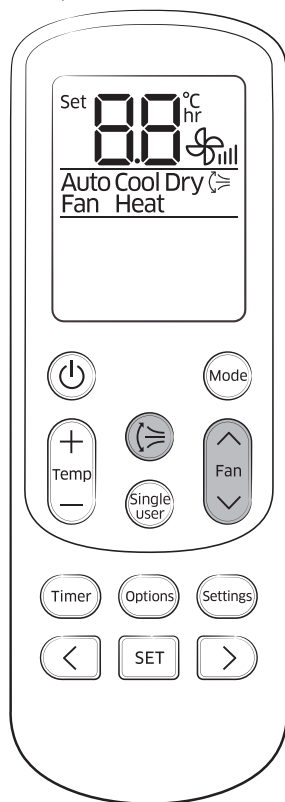

Reglarea vitezei ventilatorului

Puteți selecta următoarele viteze ale ventilatorului pentru fiecare mod:

Mod	Viteze disponibile ventilator
Auto/Dry	☼ (Automat)
Cool/Heat	☼ (Automat), ☼ (Mică), ☼ (Medie), ☼ (Mare), ☼ (Turbo)
Fan	☼ (Mică), ☼ (Medie), ☼ (Mare), ☼ (Turbo)

Reglarea direcției fluxului de aer

Păstrați fluxul de aer vertical într-o direcție constantă prin oprirea mișcării lamelor pentru dirijarea fluxului de aer vertical.

În funcțiune ►

NOTĂ

- Dacă reglați manual lama pentru fluxul de aer vertical, există posibilitatea ca aceasta să nu se închidă complet atunci când opriți aparatul de aer condiționat.
- Puteți controla direcția fluxului de aer vertical când este activată funcția good'sleep în timpul modului Heat, însă nu în timpul modului Cool.



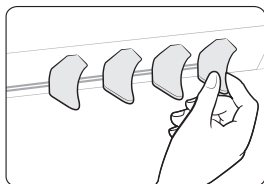

Flux de aer orizontal (manual)

Păstrați fluxul de aer orizontal într-o direcție constantă prin schimbarea direcției lamelor pentru dirijarea manuală a fluxului de aer orizontal.

ATENȚIE

- Pentru a preveni vătămarea, asigurați-vă că schimbați direcțiile lamelor fluxului de aer orizontal după ce ați oprit mișcările lamei pentru fluxul de aer vertical.

Funcționarea răcirii

Funcțiile de răcire inteligentă și puternică ale aparatului de aer condiționat Samsung mențin spațiile închise răcoare și plăcute.

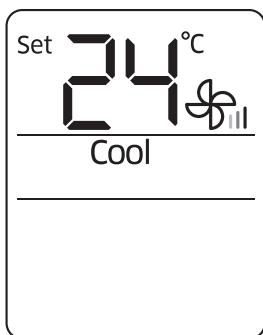

Modul Cool

Utilizați modul Cool pentru a menține răcoarea când este cald.

 ►  ► Selectați Cool.

NOTĂ

- Este recomandat să mențineți diferența de temperatură dintre interior și exterior în jurul valorii de 5 °C în modul Cool.
- După selectarea modului Cool, selectați funcția, temperatura și viteza ventilatorului.
 - Pentru răcirea rapidă a camerei, selectați o temperatură scăzută și o viteză mare a ventilatorului.
 - Pentru a economisi energie, selectați o temperatură ridicată și o viteză mică a ventilatorului.
 - Atunci când temperatura din interior se apropie de cea setată, compresorul va funcționa la o viteză mică pentru a economisi energie.



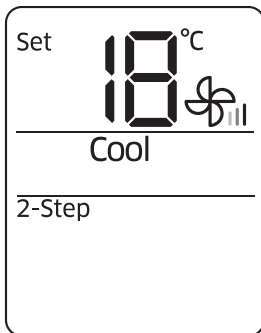

Funcția de răcire 2-Step

Utilizați funcția de răcire 2-Step pentru a ajunge rapid la temperatura setată. Aparatul va regla automat viteza ventilatorului și direcția fluxului de aer. Puteți selecta această funcție doar atunci când este activat modul Cool.

În modul Cool ►  ►   ►

Selectați 2-Step. ► 

Funcționarea dezumidificării

Funcția de dezumidificare a aparatului de aer condiționat Samsung menține spațiile închise uscate și plăcute.

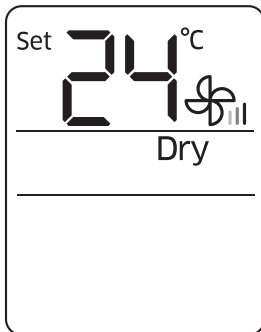

Modul Dry

Utilizați modul Dry când plouă sau când nivelul umidității este ridicat.

 ►  ► Selectați Dry.

NOTĂ

- Cu cât temperatura setată este mai mică, cu atât capacitatea de dezumidificare este mai mare. Atunci când umiditatea curentă pare mare, reglați temperatura setată la o valoare mai mică.
- Nu puteți utiliza modul Dry pentru încălzire. Modul Dry este conceput pentru un efect secundar de răcorire.





Funcționarea încălzirii

Funcția de încălzire a aparatului de aer condiționat Samsung menține spațiile închise calde și plăcute.

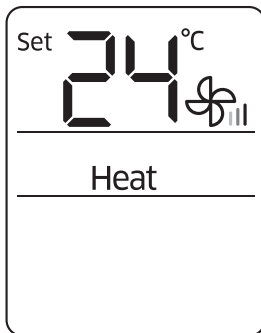

Modul Heat

Utilizați modul Heat pentru încălzire.



NOTĂ

- În timpul încălzirii aerului condiționat, este posibil ca ventilatorul să nu funcționeze cca. 3-5 minute la început, pentru a preveni suflul rece.
- Dacă aerul condiționat nu încălzește suficient, utilizați un dispozitiv suplimentar de încălzire în combinație cu aerul condiționat.
- Când temperatura exterioară este scăzută și umiditatea este ridicată în modul încălzire, pe schimbătorul de căldură al unității exterioare se poate forma gheață. Acest lucru poate provoca reducerea eficienței încălzirii. În acest caz, aparatul de aer condiționat activează funcția de degivrare pentru 5 - 12 minute, pentru a elimina gheața de pe schimbătorul de căldură al unității exterioare.
- Când funcția de degivrare este activată, unitatea exterioară produce abur. Aparatul de aer condiționat mișcă lama pentru fluxul de aer vertical în cea mai joasă poziție, așa cum este indicat în figura din stânga, pentru a preveni evacuarea aerului rece din unitatea interioară.
 - A. Poziția lamei pentru fluxul de aer vertical când funcția de degivrare este activată (lama pare a fi aproape închisă.)
 - B. Raza de poziționare a lamei pentru fluxul de aer vertical când este activat modul încălzire.
- Când funcția de degivrare este activată, din unitatea interioară nu iese aer, pentru a preveni evacuarea aerului rece. Când funcția de degivrare este încheiată, din aparat va ieși aer cald pentru o perioadă.
- Ciclul funcției de degivrare poate fi scurtat, în funcție de cantitatea de gheață formată pe unitatea exterioară.
- Ciclul funcției de degivrare poate fi scurtat în funcție de umiditatea ploii și a zăpezii, de asemenea.
- Când funcția de degivrare este activată, nu puteți selecta alte funcții cu ajutorul telecomenzii. Selectați-le după încheierea funcției de degivrare.

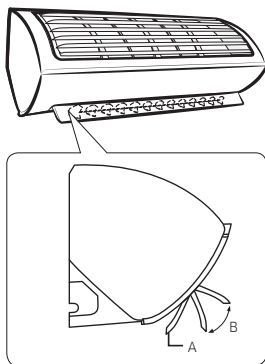



Caracteristici Quick Smart

Aparatul de aer condiționat Samsung oferă o varietate de funcționalități suplimentare.

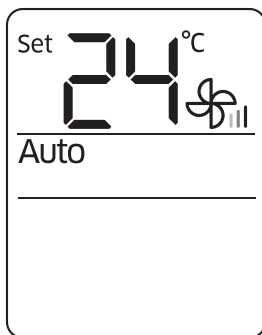

Modul Auto

Utilizați modul Auto atunci când doriți ca aparatul de aer condiționat să regleze funcționarea în mod automat. Aerul condiționat va oferi cea mai plăcută atmosferă posibilă.



NOTĂ

- Atunci când temperatura din interior pare mai mare sau mai mică decât valoarea setată, aparatul de aer condiționat produce în mod automat fie aer rece pentru răcirea temperaturii din interior, fie aer cald pentru încălzirea acesteia.

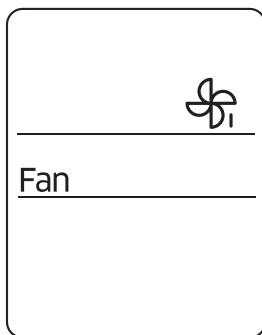

Modul Fan

Utilizați modul Fan dacă doriți ca aparatul de aer condiționat să funcționeze ca un ventilator obișnuit. Aparatul de aer condiționat oferă o briză naturală.



NOTĂ

- Dacă nu veți utiliza timp îndelungat aparatul de aer condiționat, uscați-l prin activarea modului Fan pentru 3 sau 4 ore.
- Unitatea exterioară este concepută pentru a nu funcționa în modul Fan pentru a preveni intrarea aerului rece prin unitate. Acesta constituie un mod normal de funcționare și nu o defecțiune a aparatului de aer condiționat.



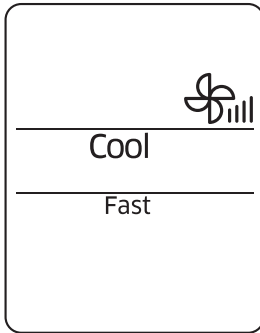

Funcția Fast

Utilizați funcția Fast pentru a răcori sau încălzi rapid aerul din cameră. Această funcție este cea mai puternică funcție de răcire și încălzire oferită de aparatul de aer condiționat. Puteți selecta această funcție atât în modul Cool, cât și în modul Heat.

În modul Cool sau Heat ► ► ►

Selectați Fast. ►

NOTĂ

- Dacă selectați funcția Fast în timp ce sunt activate funcțiile de răcire 2-Step, Comfort, Single user, Quiet sau good'sleep, aceste funcții sunt anulate.
- Puteți schimba direcția fluxului de aer.
- Nu puteți schimba temperatura setată și viteza ventilatorului.
- Atunci când selectați funcția Fast în modul Heat, nu este posibilă mărirea vitezei ventilatorului pentru a preveni suflul de aer rece.

Funcția Comfort

Utilizați funcția Comfort când simțiți că efectul curent de răcorire sau de încălzire este prea puternic. Aparatul de aer condiționat oferă răcire sau încălzire temperată. Puteți selecta această funcție atât în modul Cool, cât și în modul Heat.

În modul Cool sau Heat ► ► ►

Selectați Comfort. ►

NOTĂ

- Puteți schimba temperatura setată și direcția fluxului de aer.
- Nu puteți schimba viteza ventilatorului.
- Dacă selectați funcția Comfort în timp ce sunt activate funcțiile de răcire 2-Step, Fast, Single user, Quiet sau good'sleep, aceste funcții sunt anulate.
- Dacă simțiți că efectul de răcorire sau de încălzire al funcției Comfort, anulați funcția Comfort.



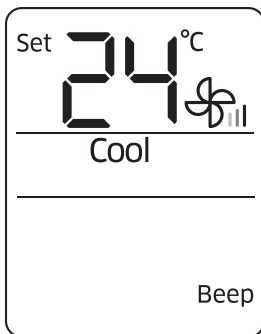

Funcția sunet Bip

Utilizați funcția sunet Bip pentru a porni sau opri sunetul de avertizare care apare la apăsarea butoanelor de pe telecomandă.

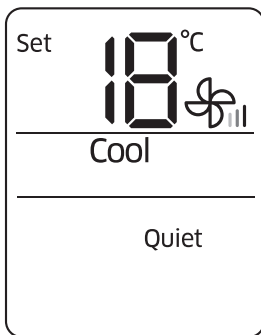

Funcția Quiet

Utilizați funcția Quiet pentru a reduce zgomotul generat de funcționare. Puteți selecta această funcție atât în modul Cool, cât și în modul Heat.

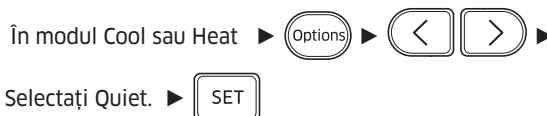

NOTĂ

- Puteți schimba temperatura setată și direcția fluxului de aer.
- Nu puteți schimba viteza ventilatorului.
- Dacă selectați funcția Quiet în timp ce sunt activate funcțiile de răcire 2-Step, Fast, Comfort, Single user sau good'sleep, aceste funcții sunt anulate.



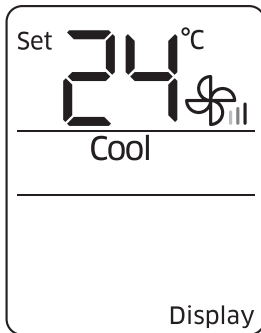

Funcția de iluminare Afișaj

Utilizați funcția de iluminare Afișaj pentru a porni sau opri iluminarea afișajului unității interioare.



NOTĂ

- Funcția de iluminare Afișaj nu funcționează când unitatea interioară este oprită.
- Indicatorul de temporizare (⌚) nu dispăre, chiar dacă dezactivați funcția de iluminare Afișaj.
- Dacă schimbați modul curent sau funcția curentă când funcția de iluminare Afișaj este activată, funcția de iluminare Afișaj este dezactivată.

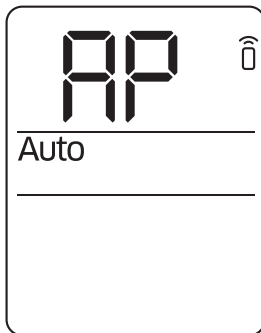

Funcția Wi-Fi (aplicația A/C inteligent)

Atunci când activați funcția Wi-Fi, indicatorul Emițător (📶) pâlpâie și AP apare pe afișajul telecomenzii pentru câteva secunde. Apoi, ambele dispar.

În funcțiune ►  ► Țineți apăsat pentru 4 secunde.

NOTĂ

- Pentru informații suplimentare, consultați manualul aplicației A/C inteligent.
- Aplicația A/C inteligent nu este disponibilă pentru unele modele.





Funcționare economică

Funcțiile de economisire a energiei ale aparatului de aer condiționat Samsung reduc consumul de energie electrică.

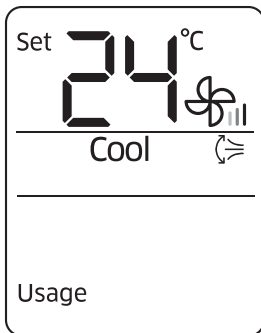

Verificarea consumului de energie electrică

Utilizați funcția Usage pentru a vedea cantitatea de energie electrică consumată de aparatul de aer condiționat. Cantitatea consumată apare timp de câteva secunde pe afișajul unității interioare, după care apare temperatura interioară setată.

În funcțiune ►  ►   ►

Selectați Usage. ► 

Intervalul de valori afișat este între 0,1 kWh și 99 kWh. Consumul de energie electrică se calculează din momentul pornirii aparatului de aer condiționat. Valoarea se resetează atunci când aparatul de aer condiționat se oprește.

NOTĂ

- Consumul afișat pe afișajul unității interioare poate diferi puțin de cantitatea de electricitate consumată efectiv.
- Puteți vedea consumul de energie electrică doar atunci când aerul condiționat este în funcțiune.





Dacă utilizați un sistem cu mai multe unități, această funcție nu este activă.

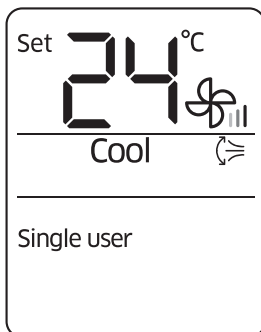



Funcția Single user

Utilizați funcția Single user pentru a reduce consumul de energie electrică în timp ce păstrați răcoarea sau căldura din cameră. Puteți selecta această funcție în modul Cool și în modul Heat.

În modul Cool sau Heat ► 

NOTĂ

- Atunci când funcția Single user este activată, modelul  apare pe telecomandă pentru câteva secunde și direcționarea verticală a aerului pornește automat.
- Dacă selectați Single user în timp ce sunt activate funcțiile de răcire 2-Step, Fast, Comfort, Quiet sau good'sleep, aceste moduri sunt anulate.
- După selectarea funcției Single user, puteți schimba temperatura setată (de la 24 °C la 30°C în modul Cool, de la 16 °C la 30 °C în modul Heat), viteza ventilatorului și direcția fluxului de aer vertical.
- Dacă funcția Single user este activată în modul Cool, iar temperatura setată este configurată la mai puțin de 24 °C, atunci temperatura setată va crește automat la 24 °C. Dar, dacă temperatura setată este configurată între 25 °C și 30 °C, atunci va rămâne neschimbată.
- Chiar și după oprirea funcției Single user, direcționarea verticală a aerului va continua până o veți opri prin apăsarea butonului Vertical air swing .
- De asemenea, puteți activa funcția Single user [Utilizator unic prin apăsarea butonului Options (Opțiuni) .

În modul Cool sau Heat ►  ►   ►

Selectați Single user. ► 



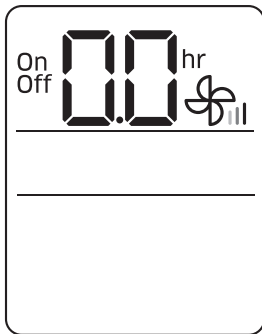

Funcția Pornire temporizată/Oprire temporizată

Utilizați funcția Pornire temporizată/Oprire temporizată pentru a porni sau opri aerul condiționat la timpul setat.

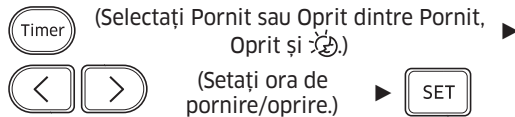

- Apăsați butonul (Temporizator) pentru a schimba funcția curentă între **On**, **Off** și (good'sleep). Funcția (good'sleep) este afișată doar în modurile Cool și Heat.

NOTĂ

- Puteți seta o durată între 0,5 și 24 de ore. Setati intervalul de timp la 0,0 pentru a anula funcția Pornire/oprire temporizată.
- Odată pornită funcția Pornire/oprire temporizată, indicatorul Temporizator () apare pe afișajul unității interioare.
- După pornirea funcției Pornire temporizată, puteți schimba modul și temperatura setată. Nu puteți schimba temperatura setată în timpul funcționării modului Fan.
- Nu puteți seta aceeași durată pentru ambele funcții Pornire temporizată și Oprire temporizată.

Combinarea funcțiilor Pornire temporizată și Oprire temporizată	
Când aerul condiționat este oprit	Exemplu) Pornire temporizată: 3 ore, Oprire temporizată: 5 ore Aerul condiționat pornește după 3 ore de la momentul în care ați pornit Pornire/oprire temporizată, rămâne pornit pentru 2 ore, după care se oprește automat.
Când aerul condiționat este pornit	Exemplu) Pornire temporizată: 3 ore, Oprire temporizată: 1 oră Aerul condiționat se oprește la 1 oră de la momentul în care ați pornit Pornire/oprire temporizată, apoi pornește după 2 ore de la momentul opririi.

Caracteristici pentru economie energetică



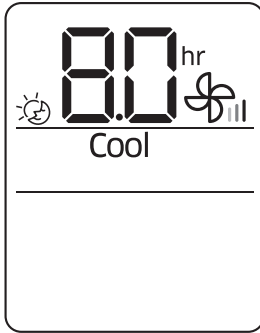

Funcția good'sleep

Utilizați funcția good'sleep pentru un somn liniștit noaptea și pentru a economisi energie. Puteți selecta această funcție atât în modul Cool, cât și în modul Heat.

În modul Cool sau Heat ▶ (Timer) (Selectați dintre Pornit, Oprit și) ▶
 (Setați durata de funcționare.) ▶

- Apăsați butonul (Temporizator) pentru a schimba funcția curentă între On, Off și (good'sleep).

NOTĂ

- Puteți regla temperatura setată cu câte 1 °C între 16 °C și 30 °C.
- Temperaturile setate recomandate și optime în cadrul funcției good'sleep sunt următoarele:

Mod	Temperatură setată recomandată	Temperatură setată optimă
Cool	25 °C - 27 °C	26 °C
Heat	21 °C - 23 °C	22 °C

- După ce ați activat funcția good'sleep, pe afișajul unității interioare va apărea indicatorul Timer ().
- Puteți seta durata de funcționare între 0,5 și 12 ore. Setați durata de funcționare la 0.0 pentru a anula funcția good'sleep.
- Durata de funcționare implicită pentru funcția good'sleep în modul Cool este de 8 ore. Dacă durata de funcționare este setată la peste 5 ore, funcția Trezire începe cu 1 oră înainte de timpul setat. Când durata de funcționare expiră, aerul condiționat se oprește automat.
- Atunci când funcțiile Pornire temporizată, Oprește temporizată și good'sleep sunt suprapuse, temporizatorul aerului condiționat funcționează doar cu funcția pornită cel mai recent.



Curățarea pe scurt

Funcționarea curățării automate

Durata de curățare (minute)	
Auto (Cool), Cool, Dry	30
Auto (Heat), Heat, Fan	15

NOTĂ

- Când setați temporizatorul funcției de curățare automată, funcția **Clean** pâlpâie, apoi dispare de pe afișajul telecomenzii. Indicatorul de temporizare (🕒) apare și pe afișajul unității interioare.
- Atunci când aparatul de aer condiționat este oprit, funcția de curățare automată pornește imediat ce este selectată. Atunci când aerul condiționat este pornit, funcția de curățare automată pornește imediat ce aparatul de aer condiționat se oprește din funcționare.
- În timpul curățării automate, ventilatorul interior funcționează în continuare, iar lamele pentru fluxul de aer rămân deschise pentru a expulza aerul ambiant.

Curățarea exteriorului unității interioare și exteriorului cald al unității exterioare

Lavetă umedă caldută

Perie moale

Înainte de a curăța, asigurați-vă că ați oprit echipamentul și ați deconectat alimentarea.

Pulverizați apă pentru a curăța praful.

ATENȚIE

- Nu curățați afișajul cu detergenți alcalini.



- Nu curățați suprafețele cu acid sulfuric, acid clorhidric sau solvenți organici (precum diluant, kerosen și acetonă). Nu lipiți autocolante, întrucât acestea pot avaria suprafața aparatului de aer condiționat.
- Atunci când curățați și inspectați schimbătorul de căldură al unității exterioare, contactați centrul de service local pentru ajutor.
- Atunci când manipulați schimbătorul de căldură, asigurați-vă că ați luat măsurile necesare pentru prevenirea accidentelor cauzate de muchii ascuțite ale suprafeței.

Curățarea filtrului

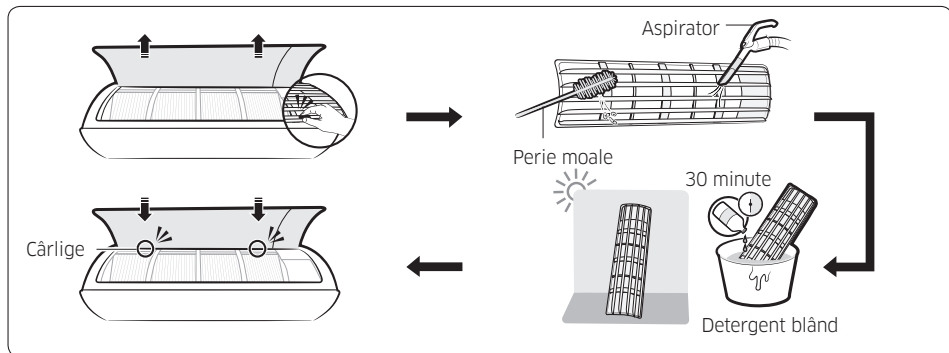

ATENȚIE

- Nu frecați filtrul de aer cu peria sau cu alte ustensile de curățat. Acestea pot avaria filtrul.
- Nu expuneți filtrul de aer direct la radiațiile solare atunci când îl uscați.

NOTĂ

- Curățați filtrul de aer la fiecare 2 săptămâni. Intervalul de curățare poate varia în funcție de condițiile de utilizare și de mediu.
- Dacă filtrul de aer se usucă într-un mediu umed, poate produce mirosuri urâte. Curățați-l din nou și uscați-l într-un spațiu bine ventilat.





Resetarea notificării pentru curățarea filtrului

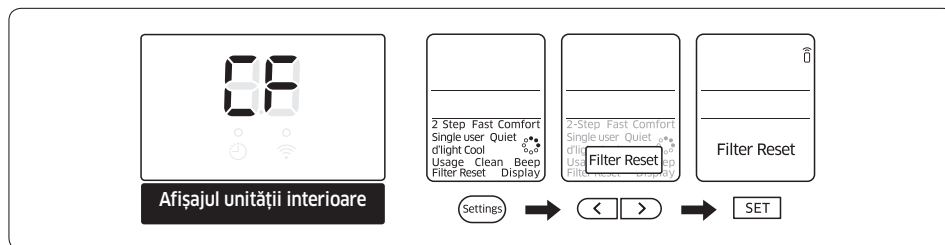

Depanare

În cazul funcționării anormale a aparatului de aer condiționat, consultați graficul următor pentru a economisi timp și cheltuieli inutile.

Problema	Soluția
Aparatul de aer condiționat nu funcționează deloc.	<ul style="list-style-type: none">• Verificați alimentarea și apoi, repuneți în funcțiune aparatul de aer condiționat.• Porniți utilizând disjunctorul, băgați în priză cablul de alimentare și apoi, reporniți aparatul de aer condiționat.• Asigurați-vă că întrerupătorul este activat.• Verificați dacă funcția Opreire temporizată este pornită. Reporniți aparatul de aer condiționat prin apăsarea butonului Alimentare.
Nu pot schimba temperatura.	<ul style="list-style-type: none">• Verificați dacă este activat modul Fan sau Fast. Când funcționează în aceste moduri, aparatul de aer condiționat controlează în mod automat temperatura setată și aceasta nu poate fi schimbată.





Problema	Soluția
<p>Din aparatul de aer condiționat nu iese aer rece sau cald.</p>	<ul style="list-style-type: none">• Verificați dacă temperatura setată este mai mare în modul Cool sau mai mică în modul Heat decât temperatura curentă. Apăsați butonul Temperatură de pe telecomandă pentru a schimba temperatura setată.• Verificați dacă filtrul de aer este blocat cu mizerie. Dacă filtrul de aer este blocat, poate scădea randamentul de răcire și încălzire. Îndepărtați mizeria periodic.• Verificați dacă unitatea exterioară este acoperită sau instalată lângă obstacole. Îndepărtați obiectele ce acoperă unitatea și obstacolele.• Verificați dacă este activată funcția de degivrare a aparatului de aer condiționat. În timpul iernii, când se formează gheață sau temperatura de afară este prea scăzută, aparatul de aer condiționat declanșează automat funcția de degivrare. În timpul funcționării acesteia, ventilatorul interior se oprește și nu mai iese aer cald.• Verificați dacă ușile sau geamurile sunt deschise. Acest lucru poate provoca un randament scăzut de răcire sau încălzire. Închideți ușile și ferestrele.• Verificați dacă aerul condiționat este pornit imediat după ce operațiunea de răcire sau încălzire se oprește. În acest caz, pentru a proteja compresorul unității exterioare, funcționează doar ventilatorul.





Problema	Soluția
Din aparatul de aer condiționat nu iese aer rece sau cald.	<ul style="list-style-type: none">• Verificați dacă lungimea conductei este prea mare. Atunci când lungimea conductei depășește lungimea maximă admisă, randamentul de răcire și încălzire scade.
Nu pot schimba direcția fluxului de aer.	<ul style="list-style-type: none">• Verificați dacă este activată funcția good'sleep. În timpul funcționării acesteia, nu puteți controla direcția fluxului de aer. (Dar puteți controla direcția fluxului de aer dacă această funcție este activată în modul Heat.)
Nu pot schimba viteza ventilatorului.	<ul style="list-style-type: none">• Atunci când modurile Auto, Dry sau Fast sunt activate sau când funcția good'sleep este activată în modul Cool, aparatul de aer condiționat controlează în mod automat viteza ventilatorului și nu o puteți schimba.
Telecomanda nu funcționează.	<ul style="list-style-type: none">• Înlocuiți bateriile din telecomandă cu unele noi.• Asigurați-vă că nimic nu blochează senzorul telecomenzii.• Verificați dacă lângă aerul condiționat există un aparat cu iluminare puternică. Lumina puternică generată de becurile fluorescente sau semnele luminoase cu neon pot întrerupe undele electrice.
Funcția Temporizator pornit/oprit nu funcționează.	<ul style="list-style-type: none">• Verificați dacă, după setarea timpului, ați apăsat butonul SETARE de pe telecomandă.





Problema	Soluția
Indicatorul pâlpâie încontinuu.	<ul style="list-style-type: none">• Apăsați butonul Alimentare pentru a opri aparatul de aer condiționat sau deconectați cablul de alimentare. Dacă indicatorul pâlpâie în continuare, contactați centrul de service.
În timpul funcționării, pătrund în încăpere mirosuri.	<ul style="list-style-type: none">• Verificați dacă aparatul de aer condiționat funcționează într-o zonă cu fum. Aerisiți încăperea sau utilizați aparatul de aer condiționat în modul Fan pentru 3, până la 4 ore. (Niciunul dintre componentele aparatului de aer condiționat nu emite un miros puternic.)• Verificați dacă evacuările sunt curate. Curățați-le periodic.
Este indicată o eroare.	<ul style="list-style-type: none">• Dacă indicatorul unității interioare pâlpâie, contactați cel mai apropiat centru de service. Asigurați-vă că transmiteți codul erorii centrului de service.
Se aude zgomot.	<ul style="list-style-type: none">• Când fluxul agentului frigorific se schimbă, se poate auzi zgomot, în funcție de starea aparatului de aer condiționat. Aceasta constituie o funcționare normală.
Iese fum din unitatea exterioară.	<ul style="list-style-type: none">• Se poate ca acesta să nu fie fum, ci abur generat de schimbătorul de căldură al unității exterioare, atunci când funcția de degivrare este activată în modul Heat, pe timp de iarnă.
Picură apă din racordurile țevilor unității exterioare.	<ul style="list-style-type: none">• Poate apărea condens atunci când temperatura ambiantă se schimbă drastic. Aceasta constituie o funcționare normală.

