

SAMSUNG

SM-R210

Manualul utilizatorului

Cuprins

Noțiuni de bază

- 3 Despre Gear 360
- 4 Citiți mai întâi aceste informații
- 5 Conținut pachet
- 6 Aspectul dispozitivului
- 8 Lumină indicator
- 9 Ecran de stare cameră
- 11 Cartelă de memorie
- 14 Baterie
- 17 Atașarea curelei la Gear 360
- 18 Pornirea și oprirea Gear 360
- 19 Conectarea Gear 360 la un dispozitiv mobil

Anexă

- 50 Depanare
- 52 Scoaterea bateriei

Utilizarea Gear 360

- 23 Utilizarea meniurilor Gear 360
- 24 Înregistrarea videoclipurilor și realizarea fotografiilor utilizând Gear 360
- 25 Conectarea la distanță cu un dispozitiv mobil
- 26 Înregistrarea videoclipurilor și realizarea fotografiilor
- 36 Transmisiune live
- 37 Configurarea setărilor camerei
- 39 Vizualizarea videoclipurilor sau imaginilor
- 46 Folosirea programului de pe calculator
- 47 Transferarea fișierelor pe un calculator
- 47 Configurarea setărilor
- 49 Actualizarea software-ului

Noțiuni de bază

Despre Gear 360

Camera Gear 360 realizează fotografii și videoclipuri la 360 de grade atât cu dvs. cât și cu împrejurimile în care vă aflați printr-o singură declanșare. Cele două obiective superangulare realizează fotografii și videoclipuri pline de viață.

Atunci când conectați Gear 360 la dispozitivul dvs. mobil prin Bluetooth sau Wi-Fi, puteți realiza fotografii și videoclipuri de la distanță cu ajutorul dispozitivului mobil. De asemenea, puteți edita și partaja videoclipuri și fotografii.

Dacă veți conecta Gear 360 la un Gear VR, puteți vizualiza într-un mod realist videoclipurile realizate cu Gear 360.



Citiți mai întâi aceste informații

Vă rugăm să citiți acest manual cu atenție înainte de a utiliza acest dispozitiv pentru a asigura folosirea corectă și în siguranță a acestuia.

- Imaginile pot diferi, ca aspect, față de produsul efectiv. Conținutul poate fi modificat fără notificare prealabilă.
- Înainte de a folosi Gear 360, asigurați-vă că este compatibil cu dispozitivul dvs.
- Acest produs include un anumit software gratuit/cu surse deschise. Pentru a consulta instrucțiunile de vizualizare a licenței open source, accesați pagina web Samsung (opensource.samsung.com).

Pictograme pentru instrucțiuni



Avertisment: Situații care pot cauza vătămări dvs. sau altor persoane



Atenție: Situații care v-ar putea deteriora dispozitivul sau alte echipamente



Aviz: Note, sfaturi de utilizare și informații suplimentare

Conținut pachet

Verificați dacă în cutia produsului există următoarele articole:

- Gear 360
- Cablu USB (USB Tip C)
- Curea
- Geantă
- Ghid de pornire rapidă



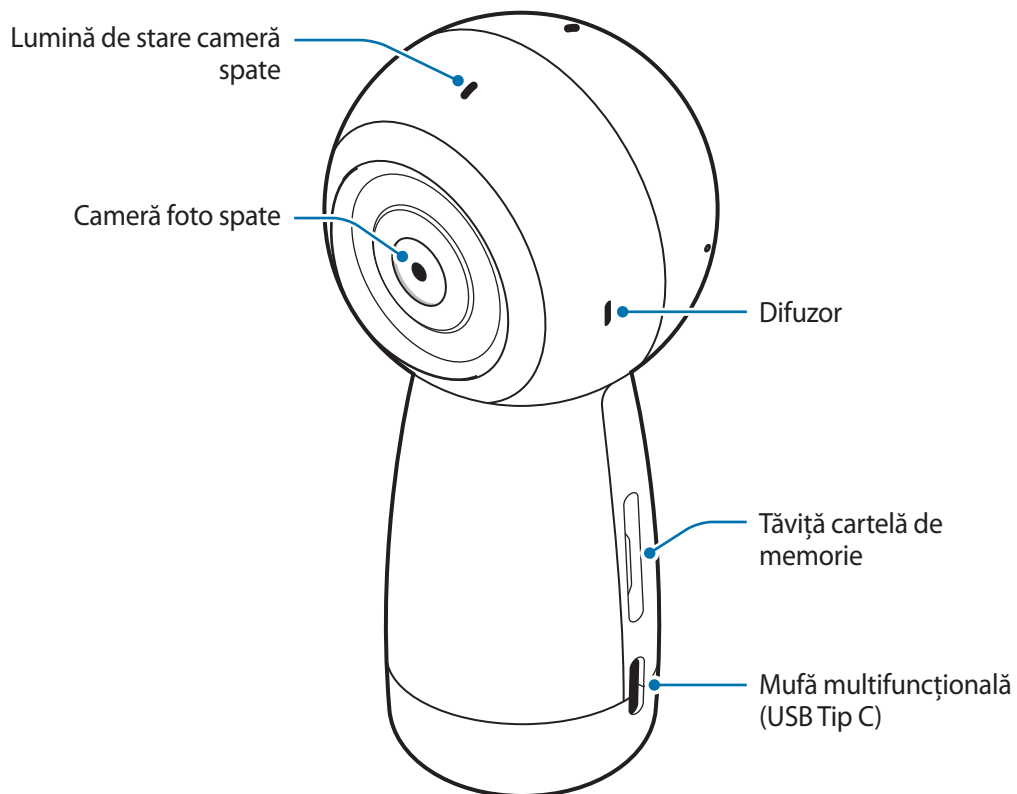
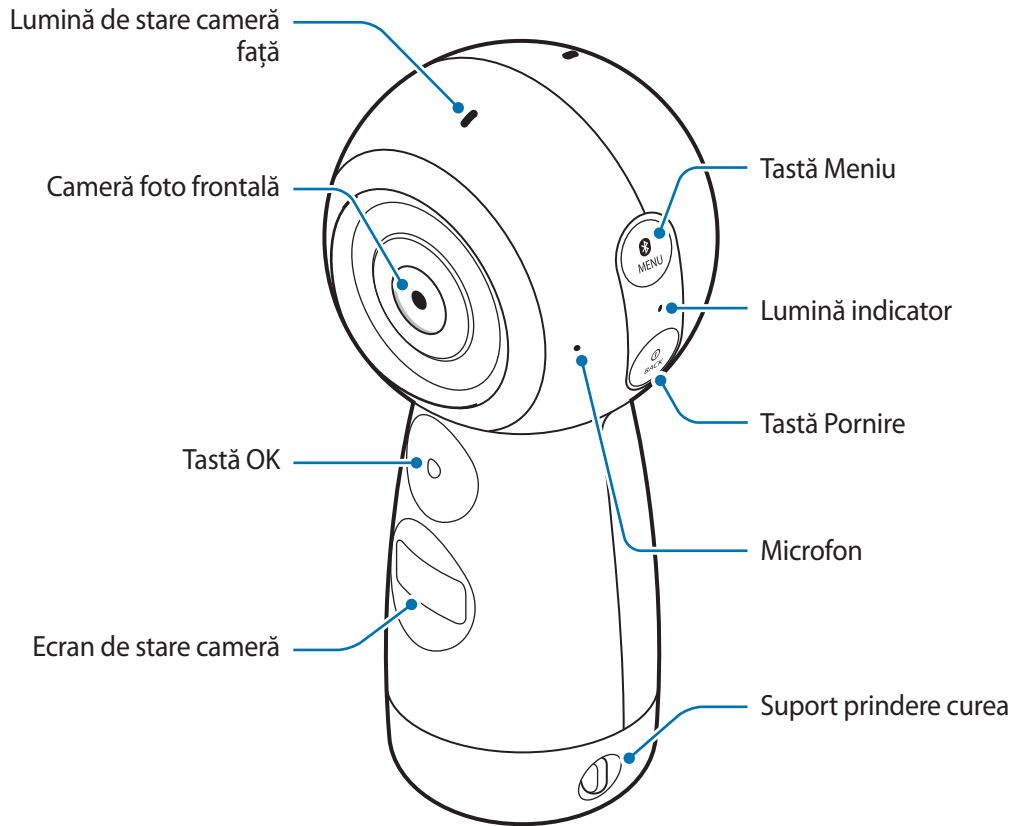

- Articolele furnizate împreună cu Gear 360 și accesoriile disponibile pot varia în funcție de regiune sau de furnizorul de servicii.
- Articolele furnizate sunt disponibile doar pentru acest Gear 360 și pot să nu fie compatibile cu alte dispozitive.
- Puteți folosi doar un calculator compatibil cu cablul USB furnizat. Vizitați www.samsung.com pentru a vizualiza lista calculatoarelor compatibile.
- Aspectul și specificațiile pot fi modificate fără notificare prealabilă.
- Puteți achiziționa accesorii suplimentare de la distribuitorul Samsung local. Asigurați-vă că acestea sunt compatibile cu Gear 360 înainte de achiziționare.
- Utilizați numai accesorii aprobate de către Samsung. Utilizarea accesoriilor neaprobate poate cauza probleme de performanță și defecțiuni care nu sunt acoperite de garanție.
- Disponibilitatea tuturor accesoriilor se poate modifica la libera alegere a companiilor producătoare. Pentru mai multe informații despre accesorii disponibile, consultați site-ul web Samsung.
- Depozitați întotdeauna Gear 360 în geanta sa. Dacă obiectivul său este zgâriat, calitatea imaginii se poate deteriora.

Aspectul dispozitivului

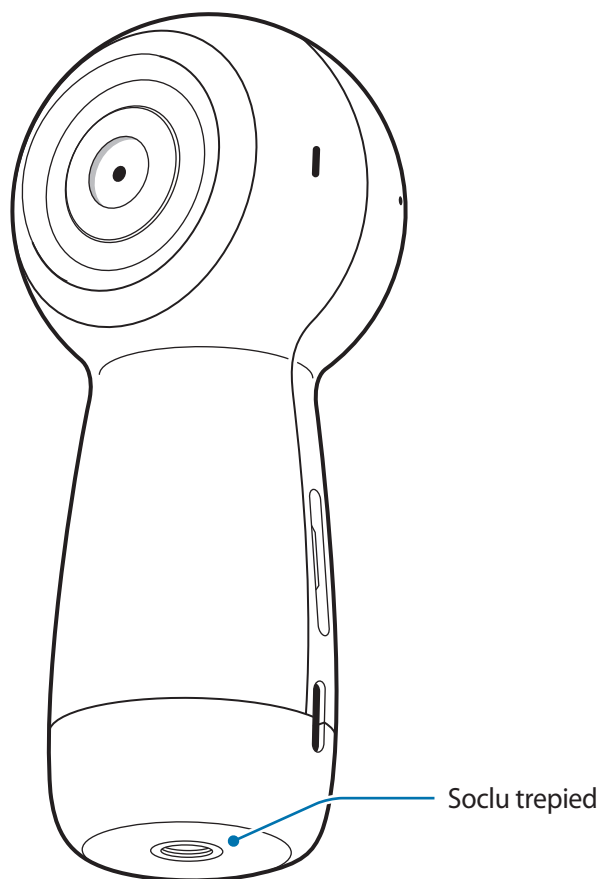



Taste

Tastă	Funcție
 Pornire	<ul style="list-style-type: none"> • Țineți apăsat pentru a porni sau pentru a opri Gear 360. • Apăsați pentru a reveni la ecranul anterior pe ecranul de stare al camerei.
 Meniu	<ul style="list-style-type: none"> • Apăsați de mai multe ori pentru a ajunge la meniul dorit. • Țineți apăsat pentru a accesa modurile de conexiune.
 OK	<ul style="list-style-type: none"> • Apăsați pentru a înregistra un videoclip sau pentru a realiza o fotografie, ori selectați opțiunea dorită.

Lumină indicator

Lumina indicatorului vă informează despre starea Gear 360.

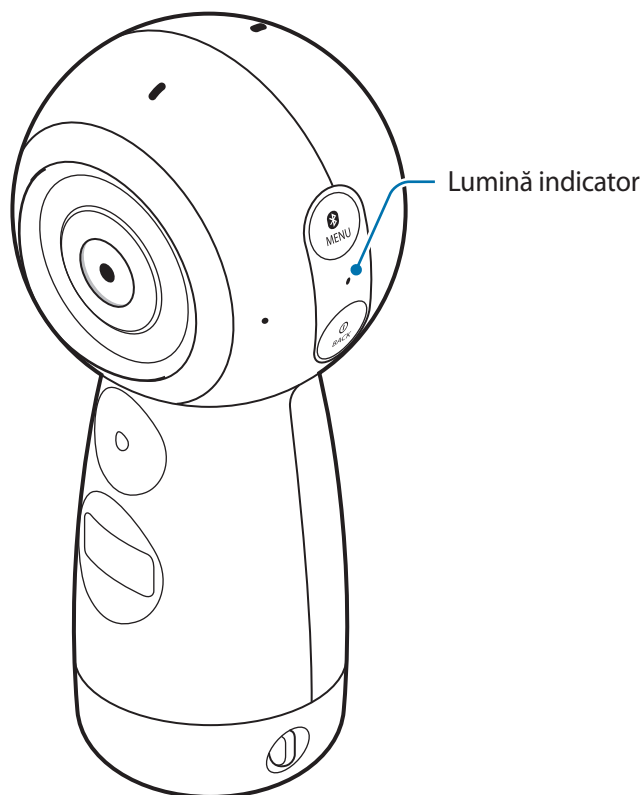

Culoare	Stare
Clipește de trei ori în albastru	<ul style="list-style-type: none"> • Pornire • Atunci când formatați o cartelă de memorie sau resetați dispozitivul Gear 360
Clipește de trei ori în roșu	<ul style="list-style-type: none"> • Oprire
Clipește în roșu	<ul style="list-style-type: none"> • Nivelul de încărcare a bateriei este scăzut (mai mic de 10%) • Supraîncălzire
Roșu	<ul style="list-style-type: none"> • Bateria se încarcă.
Verde	<ul style="list-style-type: none"> • Bateria este încărcată complet.
Roșu → Verde → Albastru	<ul style="list-style-type: none"> • Se așteaptă conectarea dispozitivului mobil
Albastru	<ul style="list-style-type: none"> • Conectat la dispozitivul mobil
Clipește în albastru	<ul style="list-style-type: none"> • Transferarea videoclipurilor sau a fotografiilor • Actualizarea software-ului

Ecran de stare cameră



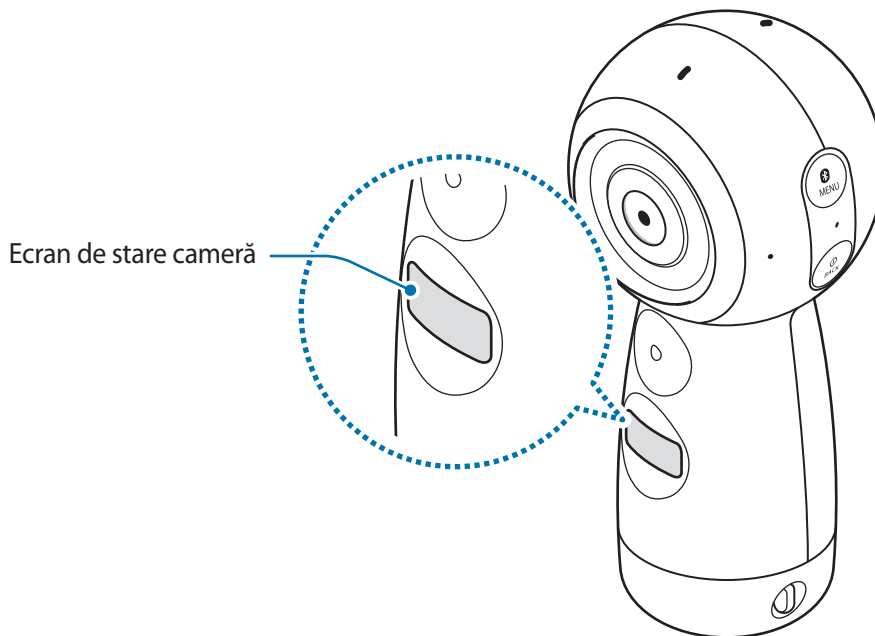





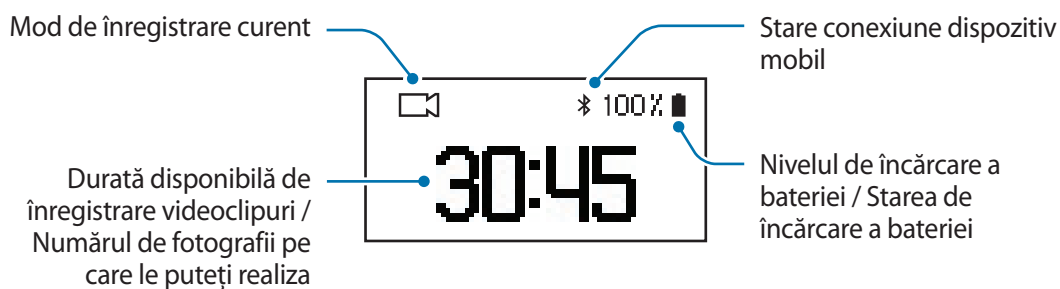











Accesați meniuri, cum ar fi modurile camerei și modurile de conexiune și vizualizați starea Gear 360 prin intermediul mesajelor sau pictogramelor indicatoare de pe ecranul de stare a camerei.



Pictograme indicatoare

Pictogramele indicatoare apar pe ecranul de stare al camerei. Puteți verifica starea Gear 360 în funcție de ecranul de stare al camerei.



Pictogramă	Semnificație
	Nivel de încărcare al a bateriei
	Starea de încărcare a bateriei <ul style="list-style-type: none"> •  : Se încarcă •  : Supraîncălzire •  : Încărcător conectat necorespunzător
	Conectat la un dispozitiv mobil
	Se așteaptă conectarea dispozitivului mobil
	Nu este conectat la un dispozitiv mobil
	Mod de înregistrare
	Înregistrare videoclip
	Mod de fotografiere
	Mod pentru înregistrare la intervale de timp Realizați mai multe fotografii la intervale prestabilite și salvați-le ca un singur videoclip.
0.5s	Durată înregistrare la intervale de timp
	Înregistrarea unui videoclip la intervale de timp
	Mod de înregistrare videoclip în buclă Înregistrați continuu un videoclip ștergând o perioadă prestabilită a conținutului înregistrat anterior și salvând conținut nou.
5m	Timp de înregistrare videoclip în buclă
	Mod peisaj HDR Se realizează automat trei fotografii, se combină și apoi se calibrează culorile.
	Modul Transmisiune live
	Transmisiune live a unui videoclip
	Cartela de memorie este plină
	Lipsă cartelă de memorie/Eroare cartelă de memorie
	Conectat la un calculator utilizând un cablu USB
	Eroare conexiune USB

Cartelă de memorie

Instalarea unei cartele de memorie

Trebuie să introduceți o cartelă de memorie pentru a putea înregistra videoclipuri sau pentru a realiza fotografii. În funcție de producătorul și tipul cartelei de memorie, anumite cartele de memorie pot fi incompatibile cu Gear 360.



- Anumite cartele de memorie pot să nu fie compatibile cu Gear 360. Utilizarea unei cartele de memorie incompatibile poate afecta Gear 360 sau cartela de memorie sau poate deteriora datele stocate pe cartelă.
- Dacă folosiți o cartelă de memorie cu o viteză mică de scriere a datelor, înregistrarea unui videoclip poate fi întreruptă pentru că respectiva cartelă nu poate procesa datele la viteza cu care se înregistrează videoclipul. Dacă se întâmplă acest lucru, înlocuiți cartela cu o cartelă de memorie mai rapidă sau reduceți rezoluția videoclipului.
- Introduceți cartela de memorie cu partea dreaptă în sus.



- Cartelele de memorie se vând separat.
- Dacă introduceți sau scoateți o cartelă de memorie cât timp Gear 360 este pornit, acesta se va opri.
- Scrierea și ștergerea frecventă a datelor reduce durata de viață a cartelelor de memorie.
- Atunci când nu este introdusă nici o cartelă de memorie, mesajul **Check SD Card** va fi afișat pe ecranul de stare a camerei foto.

- 1 Scoateți ușor tăvița cartelei de memorie din slotul corespunzător.

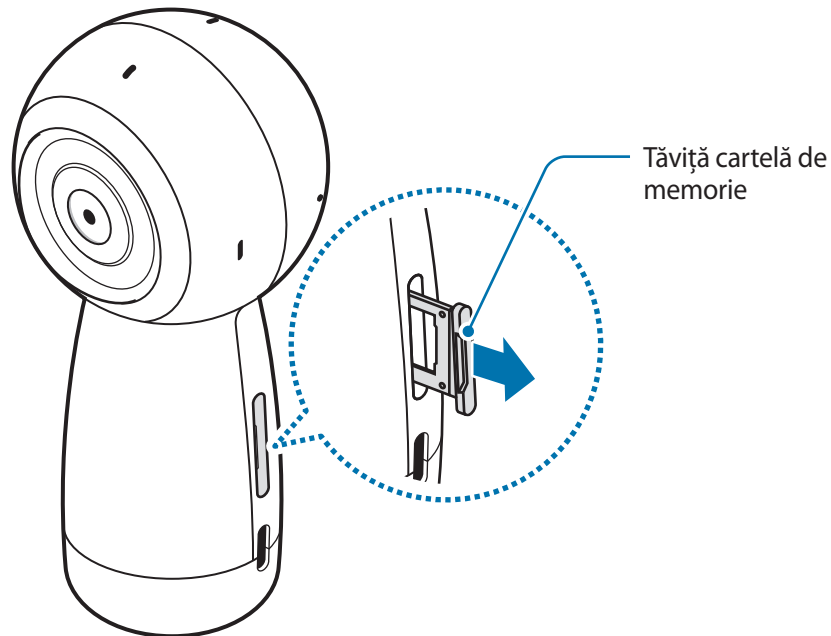

Aveți grijă să nu vă răniți unghiile când scoateți tăvița cartelei de memorie.

- 2 Apăsați ușor cartela de memorie pe tăvița acesteia cu contactele aurite aliniat corespunzător cu contactele Gear 360.
- 3 Introduceți tăvița cartelei de memorie înapoi în slotul corespunzător.

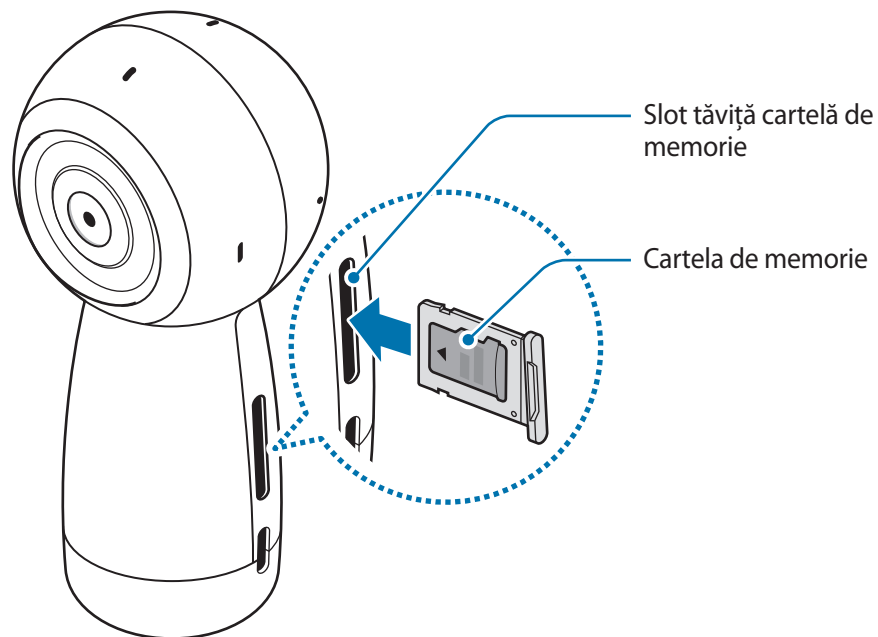

Scoaterea cartelei de memorie

- 1 Scoateți ușor tăvița cartelei de memorie din slotul corespunzător.
- 2 Scoateți cartela de memorie.
- 3 Introduceți tăvița cartelei de memorie înapoi în slotul corespunzător.

Formatarea cartelei de memorie

O cartelă de memorie formatată pe un calculator poate fi incompatibilă cu Gear 360. Formatați cartela de memorie în Gear 360 sau în dispozitivul mobil.



Înainte de a formata cartela de memorie, nu uitați să realizați copii de rezervă ale tuturor datelor importante stocate în cartela de memorie. Garanția producătorului nu acoperă pierderea datelor în urma unor acțiuni ale utilizatorului.

Formatarea în Gear 360

- 1 Apăsați tasta Meniu până când pe ecranul de stare a camerei foto apare **Settings**, apoi apăsați pe tasta OK pentru selectare.
- 2 Apăsați tasta Meniu până când pe ecranul de stare a camerei foto apare **Format**, apoi apăsați pe tasta OK pentru selectare.
- 3 Apăsați tasta Meniu până când pe ecranul de stare a camerei foto apare **Yes**, apoi apăsați pe tasta OK pentru selectare.

Pe ecranul de stare a camerei va fi afișat un mesaj de confirmare a finalizării formatării.

Formatarea în dispozitivul mobil

1 Pe dispozitivul mobil, atingeți aplicația **Samsung Gear 360** sau aplicația **Gear 360** → **Setări**.

2 Atingeți **Resetați și formatare** → **Formatare card SD pt. Gear 360**.

Pe ecranul de stare a camerei va fi afișat un mesaj de confirmare a finalizării formătărilor.



Dacă doriți să formatați o cartelă de memorie în dispozitivul mobil, trebuie să conectați Gear 360 la dispozitivul mobil. Consultați [Conectarea Gear 360 la un dispozitiv mobil](#) pentru mai multe informații.

Baterie

Încărcarea bateriei

Încărcați bateria înainte de a utiliza Gear 360 pentru prima dată sau atunci când nu a fost utilizată perioade îndelungate.



Folosiți doar încărcătoare aprobate de Samsung. Încărcătoarele sau cablurile neomologate pot cauza explozia bateriei sau deteriorarea Gear 360.



Conectarea necorespunzătoare a încărcătorului poate cauza deteriorarea gravă a dispozitivului. Deteriorările cauzate de utilizarea incorectă nu sunt acoperite de garanție.



- Încărcătoarele se vând separat.
- Pentru a economisi energie, scoateți din priză încărcătorul atunci când nu este folosit. Încărcătorul nu are un întrerupător general, astfel încât trebuie să-l deconectați de la priza electrică atunci când nu este utilizat, pentru a evita consumul de energie electrică. Încărcătorul trebuie să rămână aproape de priza electrică și să fie accesibil cu ușurință în timpul încărcării.

- 1 Conectați capătul mic al încărcătorului la mufa multifuncțională a Gear 360, și conectați capătul mare al încărcătorului la o priză electrică.

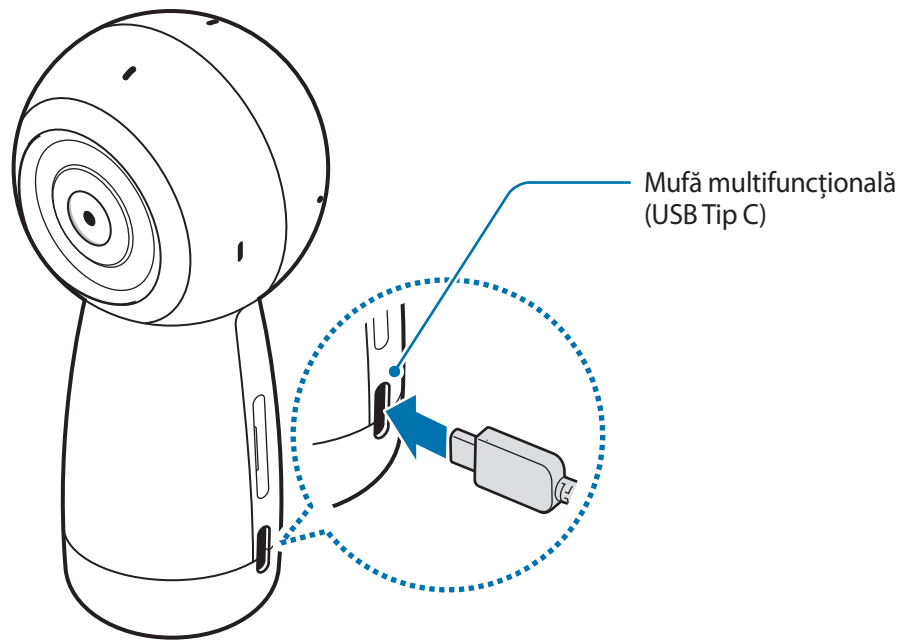

- 2 După încărcarea completă, deconectați Gear 360 de la încărcător. Mai întâi deconectați încărcătorul de la Gear 360, și apoi deconectați-l de la priza electrică.

Sfaturi și precauții privind încărcarea bateriei

- Atunci când nivelul de încărcare a bateriei este scăzut, pictograma bateriei apare goală.
- Dacă bateria este descărcată complet, dispozitivul nu poate fi pornit imediat atunci când încărcătorul este conectat. Acordați bateriei descărcate câteva minute să se încarce înainte de a porni dispozitivul.
- Utilizarea unei surse de alimentare alta decât încărcătorul, cum ar fi un calculator, poate conduce la o viteză de încărcare mai redusă din cauza curentului electric mai mic.
- Dispozitivul poate fi folosit în timpul încărcării, dar acest lucru poate mări intervalul de timp necesar pentru încărcarea completă a bateriei.
- În timpul încărcării, Gear 360 și încărcătorul se pot încălzi. Acest lucru este normal și nu trebuie să afecteze durata de viață sau performanțele Gear 360. Dacă temperatura a crescut peste un nivel anume, încărcarea bateriei se va opri.
- Nu puteți încărca Gear 360 în timp ce înregistrați un videoclip, dacă folosiți caracteristica de înregistrare la intervale de timp sau dacă folosiți vizorul la distanță pe un dispozitiv mobil conectat.
- Pentru a economisi energia bateriei, activați caracteristica de oprire automată.
- Atunci când nu folosiți caracteristica de oprire automată, bateria Gear 360 va fi încărcată doar atunci când acesta este oprit.
- Dacă Gear 360 nu se încarcă în mod corespunzător, duceți Gear 360 și încărcătorul la un Centru de Service Samsung.

Atașarea curelei la Gear 360

Puteți purta cu ușurință Gear 360 atașând cureaua de acesta. Introduceți cureaua în suportul de prindere al curelei și apoi faceți o buclă.

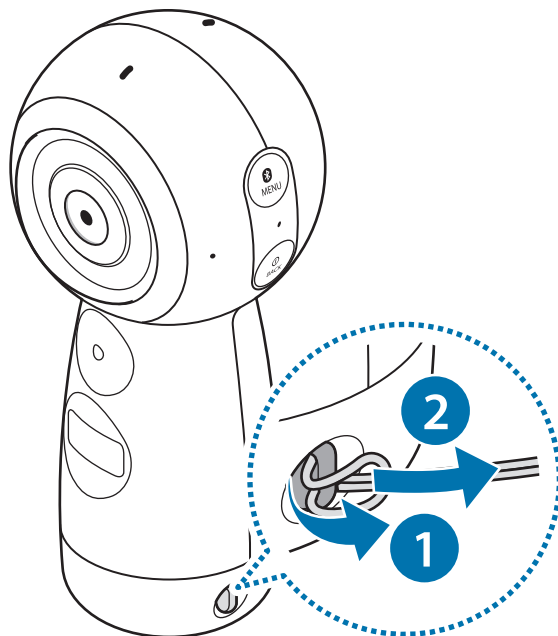

De asemenea, puteți folosi inelul de cauciuc al curelei pentru a fixa Gear 360 și a înregistra videoclipuri sau a face fotografii.

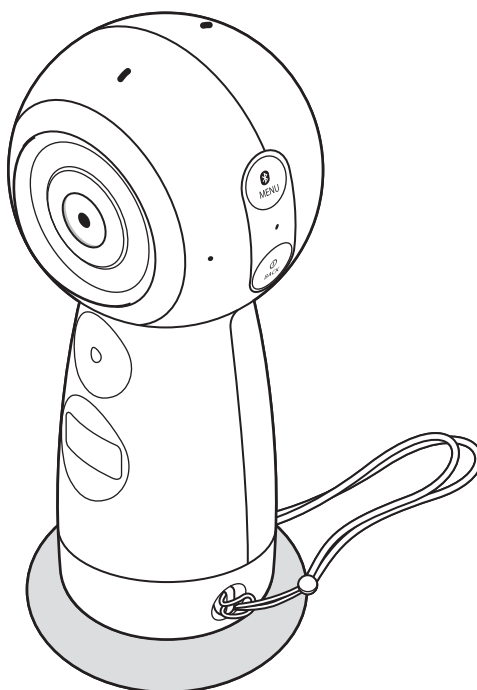

Pornirea și oprirea Gear 360

Țineți apăsat pe tasta Pornire pentru a porni Gear 360.

Pentru a opri Gear 360, țineți apăsat pe tasta Pornire.

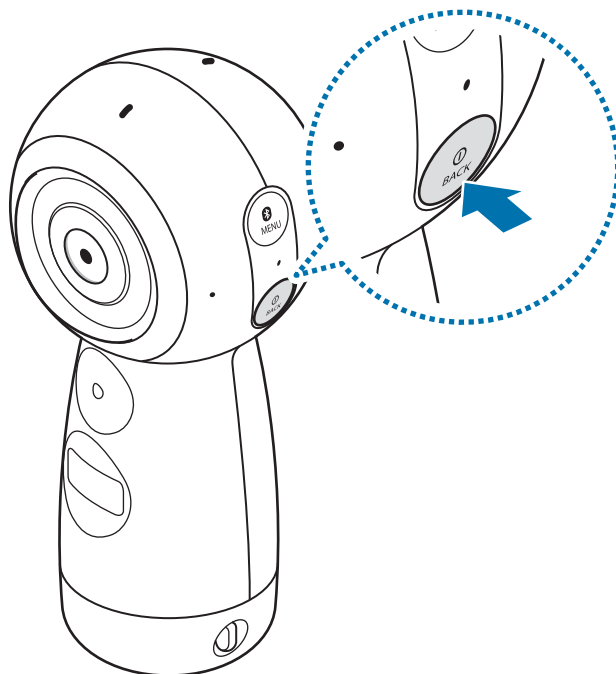

- Gear 360 se oprește dacă nu este utilizat o perioadă specifică de timp. Folosind opțiunea **Auto power off after**, puteți seta intervalul de timp după care Gear 360 se oprește. Consultați [Configurarea setărilor](#) pentru mai multe informații.
- Respectați toate avertismentele afișate și indicațiile personalului oficial în zone cum ar fi avioanele și spitalele.

Repornirea Gear 360

Dacă Gear 360 se blochează sau nu răspunde la comenzi, țineți apăsat pe tasta Pornire cel puțin 7 secunde pentru a-l reporni.

Conectarea Gear 360 la un dispozitiv mobil

Instalarea aplicației pe un dispozitiv mobil

Pentru a conecta Gear 360 și dispozitivul mobil, instalați aplicația Samsung Gear 360 sau aplicația Gear 360 pe dispozitivul mobil.

Descărcați aplicația (nouă) Samsung Gear 360 din **Galaxy Apps** sau **Magazin Play**.

Pentru dispozitive iOS, descărcați aplicația Samsung Gear 360 din **App Store**.



În funcție de dispozitivul mobil, acesta poate să nu fie compatibil cu Gear 360 sau nu poate accepta unele caracteristici. Vizitați www.samsung.com pentru a vizualiza o listă cu dispozitive mobile compatibile.

Conectarea la un dispozitiv mobil

Pentru a controla Gear 360 folosind un dispozitiv mobil, Gear 360 trebuie să fie asociat cu acesta. După ce Gear 360 a fost asociat cu dispozitivul mobil, Gear 360 va încerca să se conecteze la acesta de fiecare dată când porniți Gear 360.

Dacă dețineți un dispozitiv Android, puteți înregistra videoclipuri și realiza fotografiile pe care le puteți vizualiza pe dispozitivul dvs. mobil prin Wi-Fi Direct.



Metodele de conectare pot varia în funcție de dispozitivul dvs. mobil și versiunea de software. Pentru conectarea la un dispozitiv iOS, conectați Gear 360 cu dispozitivul mobil în setările Wi-Fi, lansați aplicația Gear 360, apoi finalizați conexiunea.

Gear 360

- 1 Porniți Gear 360.
- 2 Țineți apăsat pe tasta Meniu.

- 3** Atunci când apare pe ecranul de stare al camerei **Connect to Android**, apăsați tasta pe OK.
Pentru dispozitive iOS, apăsați din nou tasta Meniu, iar când **Connect to iOS** apare pe ecranul de stare al camerei, apăsați pe tasta OK.



Dacă veți conecta Gear 360 la dispozitivul dvs. iOS prin Wi-Fi, modul de asociere (Wi-Fi) al dispozitivului iOS va fi activat automat data următoare fără a fi nevoie să apăsați tasta Meniu. De asemenea, mesajul Connect to iOS apare prima dată pe ecranul de stare a camerei foto atunci când țineți apăsat pe tasta Meniu.

Dispozitiv mobil

- 4** Lansați aplicația **Samsung Gear 360** pe dispozitivul mobil.
Pentru dispozitivele iOS, lansați aplicația **Gear 360**.
- 5** Atingeți **CONECTARE LA GEAR 360**.

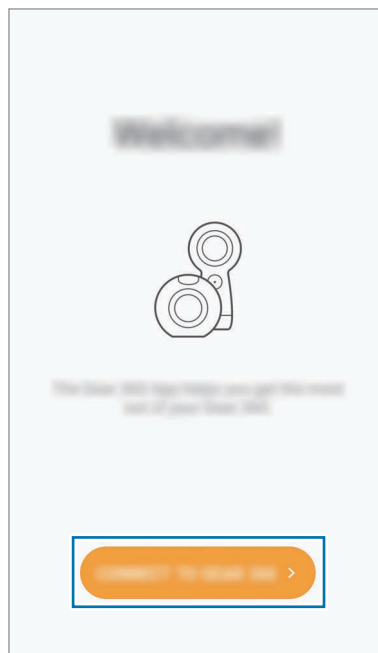

- 6** Urmați instrucțiunile de pe ecran pentru a finaliza conectarea.
Atunci când Gear 360 și dispozitivul mobil sunt conectate, pictograma Bluetooth sau Wi-Fi vor apărea pe ecranul de stare a camerei.

Deconectarea sau reconectarea Gear 360

Pe dispozitivul mobil atingeți aplicația **Samsung Gear 360** →  → **Deconectare**. Gear 360 va fi deconectat de la dispozitivul dvs. mobil.

Pentru a reconecta Gear 360, atingeți **CONECTARE** pe ecranul aplicației Samsung Gear 360 de pe dispozitivul mobil.

Conectarea unui nou Gear 360

După ce întrerupeți asocierea Gear 360 cu dispozitivul dvs. mobil, puteți conecta alt Gear 360.

Pe dispozitivul mobil, atingeți **Samsung Gear 360** →  → **Conectare la noul Gear 360**.

Notificări privind utilizarea caracteristicii Bluetooth

Bluetooth este un standard de tehnologie fără fir care utilizează o frecvență de 2,4 GHz pentru a conecta diverse dispozitive pe distanțe scurte. Acesta se poate conecta și face schimb de date cu alte dispozitive compatibile Bluetooth, cum ar fi dispozitive mobile, fără conectarea prin cabluri.

- Pentru a evita problemele atunci când conectați Gear 360 la un alt dispozitiv, așezați dispozitivele aproape unul de celălalt.
- Asigurați-vă că Gear 360 și celălalt dispozitiv Bluetooth se află în raza de conexiune Bluetooth (10 m). Distanța poate varia în funcție de mediul în care este utilizat dispozitivul.
- Asigurați-vă că nu există niciun obstacol între Gear 360 și dispozitivul conectat, inclusiv corpuri umane, pereți, colțuri sau garduri.
- Nu atingeți antena Bluetooth a dispozitivului conectat.
- Bluetooth utilizează aceeași frecvență ca anumite produse industriale, științifice, medicale și de mică putere și pot avea loc interferențe când realizați conexiuni în apropierea acestor tipuri de produse.
- Unele dispozitive, în special cele care nu sunt testate sau aprobate de Bluetooth SIG, pot fi incompatibile cu Gear 360.
- Nu utilizați caracteristica Bluetooth în scopuri ilegale (de exemplu, efectuarea de copii piratate ale fișierelor sau interceptarea ilegală a convorbirilor telefonice în scopuri comerciale).

Notificări pentru utilizarea Wi-Fi

- Folosiți Gear 360 și dispozitivul mobil conectat în raza de conexiune specificată (5 m). Distanța poate varia în funcție de mediul în care este utilizat dispozitivul.
- Asigurați-vă că nu există niciun obstacol între Gear 360 și dispozitivul conectat, inclusiv corpuri umane, pereți, colțuri sau garduri.
- Dacă un dispozitiv mobil se conectează la Gear 360 prin Wi-Fi Direct cât timp acesta este conectat la o rețea Wi-Fi, ecranul dispozitivului mobil va pâlpâi din cauza capacității limitate a rețelei Wi-Fi.
- Folosirea unui dispozitiv mobil lângă alte dispozitive conectate la rețeaua Wi-Fi poate afecta nivelul semnalului și poate cauza pâlpâirea ecranului.
- Performanțele Wi-Fi depind în funcție de regiune. Dacă veți conecta Gear 360 la dispozitivul mobil într-un loc în care sunt restricționate rețelele Wi-Fi exterioare, este posibil ca dispozitivul să ruleze mai lent și transferul fișierelor să dureze mai mult.
- Durata transferului poate fi mai mare în funcție de starea conexiunii Wi-Fi și de dimensiunea fișierului.

Utilizarea Gear 360

Utilizarea meniurilor Gear 360

Selectați meniurile care apar pe ecranul de stare a camerei foto apăsând tastele de pe Gear 360.

Accesarea și selectarea meniurilor

- 1 Apăsați, sau țineți apăsat pe tasta Meniu.
- 2 Apăsați tasta Meniu până când se afișează meniul dorit.
- 3 Apăsați pe tasta OK pentru a selecta meniul.
Pentru a anula o selecție sau pentru a reveni la meniul anterior, apăsați tasta Pornire.

Meniuri disponibile

Când apăsați tasta Meniu:

- **Video:** Mod de înregistrare. Consultați [Înregistrarea videoclipurilor](#) pentru mai multe informații.
- **Photo:** Mod de fotografiere. Consultați [Realizarea fotografiilor](#) pentru mai multe informații.
- **Time lapse:** Mod de înregistrare la intervale de timp. Consultați [Înregistrare lentă](#) pentru mai multe informații.
- **Video looping:** Mod de înregistrare în buclă a videoclipurilor. Consultați [Repetare videoclip](#) pentru mai multe informații.
- **Landscape HDR:** Mod Peisaj HDR. Consultați [Peisaj HDR](#) pentru mai multe informații.
- **Settings:** Particularizați setările. Consultați [Configurarea setărilor](#) pentru mai multe informații.

Când țineți apăsată tasta Meniu:

- **Connect to Android:** Intrați în modul de asociere pentru un dispozitiv mobil Android.
- **Connect to iOS:** Intrați în modul de asociere pentru un dispozitiv mobil iOS.
- **Connect to remote:** Intrați în modul telecomandă. Telecomanda se vinde separat.

Înregistrarea videoclipurilor și realizarea fotografiilor utilizând Gear 360

Puteți folosi Gear 360 pentru a înregistra videoclipuri și pentru a realiza fotografii fără a vă conecta la alte dispozitive.

- 1 Apăsați pe tasta Meniu pentru a selecta un mod de fotografiere și apăsați tasta OK.
- 2 Apăsați tasta OK pentru a înregistra un videoclip sau pentru a realiza o fotografie.
Pentru a opri înregistrarea videoclipului, apăsați tasta OK.

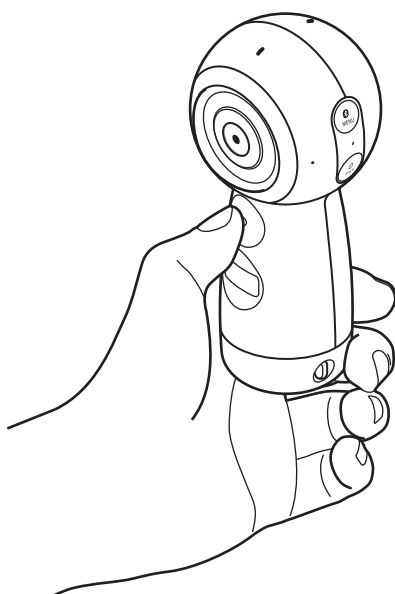

Conectarea la distanță cu un dispozitiv mobil

Atunci când Gear 360 și dispozitivul dvs. mobil sunt conectate la distanță, puteți înregistra videoclipuri și realiza fotografii folosind dispozitivul mobil ca vizor. De asemenea, puteți vizualiza pe dispozitivul dvs. mobil videoclipurile și imaginile realizate cu Gear 360.

Lansați aplicația **Samsung Gear 360** sau aplicația **Gear 360** pe dispozitivul dvs. mobil, apoi atingeți **Cameră foto** pentru a activa vizorul la distanță. Sau, atingeți **Galerie** pentru a accesa videoclipurile și imaginile salvate în Gear 360.

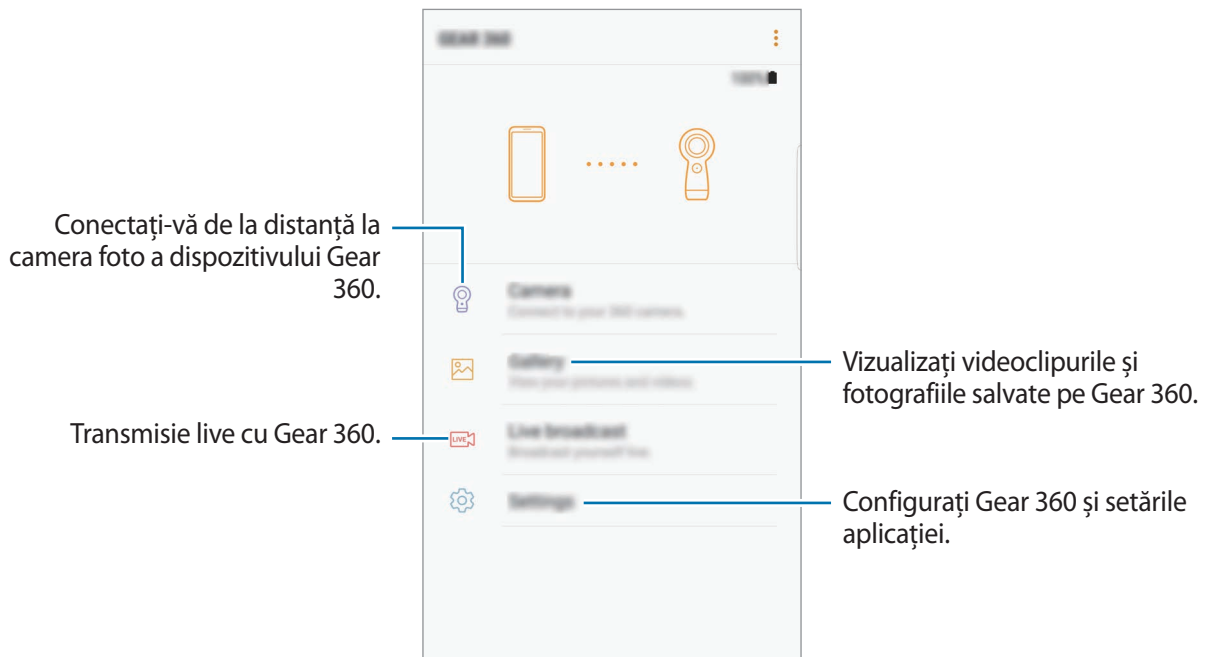

Pentru dispozitive Android, caracteristica Wi-Fi a dispozitivului mobil va fi activată automat și Gear 360 se va conecta cu dispozitivul mobil prin Wi-Fi Direct.



Ecranul și unele caracteristici pot arăta diferit în funcție de dispozitivul mobil sau de versiunea software.

Înregistrarea videoclipurilor și realizarea fotografiilor

Introducere

Înregistrați videoclipuri și realizați fotografii direct cu Gear 360 folosind camera foto spate și cea frontală. Atunci când Gear 360 este conectat la dispozitivul dvs. mobil, puteți realiza videoclipuri și fotografii de la distanță folosind dispozitivul mobil ca vizor.



- Trebuie să introduceți o cartelă de memorie în Gear 360 pentru a putea înregistra videoclipuri sau pentru a realiza fotografii.
- Din cauza structurii obiectivului camerei foto, pot apărea zone care nu sunt acoperite pe videoclipurile și imaginile realizate. Când realizați videoclipuri și fotografii folosind ambele camere, față și spate, marginea îmbinării celor două imagini poate să nu fie uniformă.

Norme de etichetare a camerei

- Nu realizați fotografii sau înregistrați videoclipuri altor persoane fără permisiunea acestora.
- Nu înregistrați videoclipuri sau realizați fotografii în locuri unde este interzis prin lege.
- Nu realizați fotografii sau înregistrați videoclipuri în locuri în care este posibil să violați intimitatea celorlalte persoane.





Sfaturi pentru a obține cele mai bune instantanee

- Poziționați subiectul în centrul cadrului obiectivului camerei foto din față și din spate.
- În modul obiectiv dual, marginea îmbinării celor două imagini va fi mai naturală dacă păstrați o distanță corespunzătoare de subiect.
- Asigurați-vă că obiectivele sunt curate și evitați atingerea acestora când realizați imagini sau videoclipuri.

Selectarea unei camere

Selectați o cameră pentru utilizare. Lumina de stare a camerei foto selectate se va aprinde verde.

Utilizarea dispozitivului mobil

- 1 Lansați aplicația **Samsung Gear 360** pe dispozitivul mobil.
Pentru dispozitivele iOS, lansați aplicația **Gear 360**.
- 2 Atingeți **Cameră foto**.
Se va afișa vizorul.
- 3 Atingeți  și selectați o cameră.
 -  **Duală**: Folosiți simultan ambele camere foto, față și spate, pentru a realiza fotografii sau videoclipuri la 360 de grade.
 -  **Față**: Folosiți camera foto frontală pentru a realiza fotografii sau videoclipuri cu unghi larg.
 -  **Spate**: Folosiți camera foto din spate pentru a realiza fotografii sau videoclipuri cu unghi larg.

Utilizarea Gear 360

- 1 Apăsați tasta Meniu până când pe ecranul de stare a camerei foto apare **Settings**, apoi apăsați pe tasta OK pentru selectare.
- 2 Apăsați tasta Meniu până când pe ecranul de stare a camerei foto apare **Switch lens**, apoi apăsați pe tasta OK pentru selectare.
- 3 Apăsați pe tasta Meniu până când pe ecranul de stare a camerei foto apar imagini de la camera foto pe care doriți să o folosiți, apoi apăsați pe tasta OK pentru selectare.
 - **Dual lens**: Folosiți simultan ambele camere foto pentru a realiza fotografii sau videoclipuri la 360 de grade.
 - **Single lens Front**: Folosiți camera foto frontală pentru a realiza fotografii sau videoclipuri cu unghi larg.
 - **Single lens Rear**: Folosiți camera foto spate pentru a realiza fotografii sau videoclipuri cu unghi larg.

Înregistrarea videoclipurilor

Înregistrați videoclipuri la 360 de grade în modul obiectiv dual sau înregistrați videoclipuri cu unghi larg în modul obiectiv unic.



Atunci când înregistrați videoclipuri sau folosiți caracteristica de redare în flux o perioadă extinsă de timp, Gear 360 se poate încălzi. Dacă temperatura depășește un anumit nivel, Gear 360 va opri înregistrarea și se va opri pentru a preveni deteriorarea. Dacă Gear 360 se oprește din cauza supraîncălzirii, așteptați să se răcească înainte de a relua utilizarea lui.



- Dispozitivele iOS nu acceptă caracteristica de previzualizare atunci când înregistrați videoclipuri.
- Fișierele mari vor fi separate în unități de 1,8 GB și salvate.

Utilizarea dispozitivului mobil

1 Lansați aplicația **Samsung Gear 360** pe dispozitivul mobil.
Pentru dispozitivele iOS, lansați aplicația **Gear 360**.

2 Atingeți **Cameră foto**.
Se va afișa vizorul.

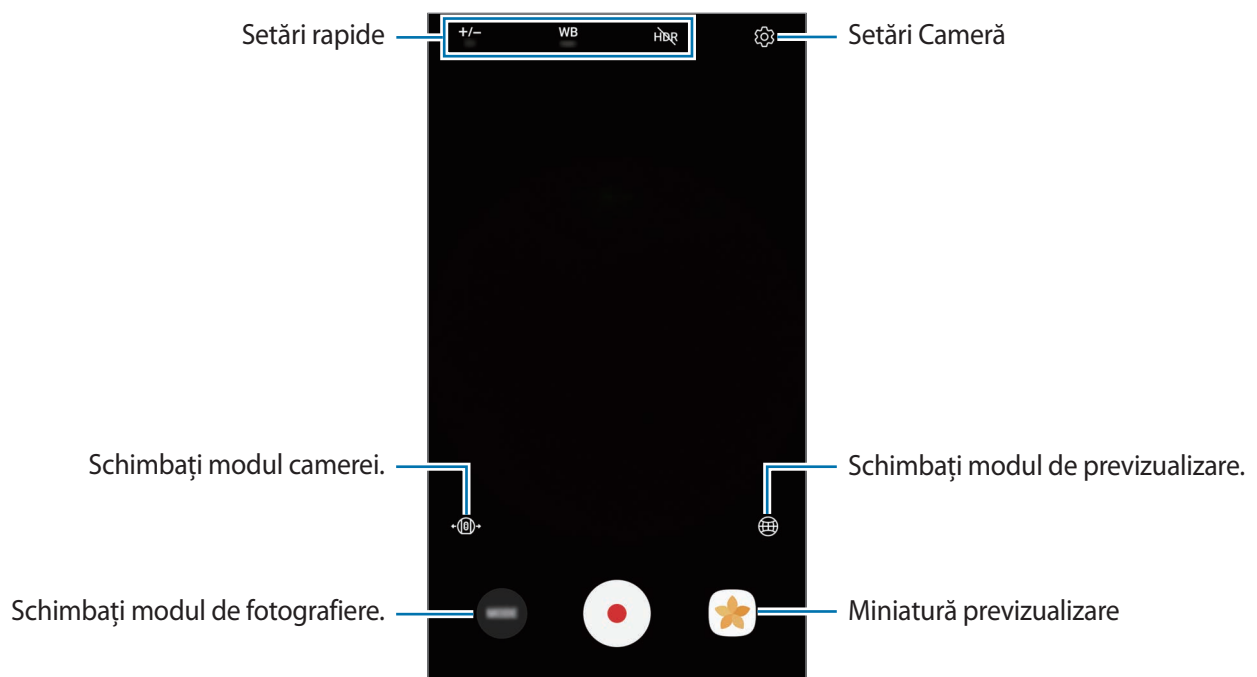

3 Atingeți **MOD** → **Videoclip**.

4 Orientați camera spre un subiect și atingeți  pentru a înregistra un videoclip.

În timpul înregistrării, lumina de stare a camerei va clipi în roșu.

Atingeți  pentru a întrerupe înregistrarea. Atingeți  pentru a reporni înregistrarea.

5 Atingeți  pentru a opri înregistrarea videoclipului.

Videoclipul va fi salvat în cartela de memorie a Gear 360.







Durata de înregistrare disponibilă pentru videoclipuri va fi afișată pe ecranul de stare a camerei.

Schimbarea modului de previzualizare

În modul obiectiv dual, puteți previzualiza imaginile realizate folosind camera din față și din spate în diverse feluri, schimbând modul de previzualizare.

Pe vizor, atingeți  pentru a schimba modul de previzualizare.

-  **Vizualizare 360°:** Afișați sferic imaginea previzualizată.
-  **Viz. circulară:** Afișați imaginea previzualizată ca imagine panoramică inversată.
-  **Viz. extinsă:** Afișați imaginea previzualizată într-un mod extins.
-  **Vizualiz. duală:** Împărțiți imaginea previzualizată pentru a afișa imaginile de la camera foto din față și din spate.
-  **Viz. panoramică:** Afișați imaginea previzualizată într-un mod larg.



În modurile Vizualizare 360, Viz. circulară și Viz. extinsă puteți vizualiza imaginile din diferite unghiuri prin glisarea cu degetele pe ecran în orice direcție. Pentru a reseta unghiul la setarea implicită, atingeți **Reset. vizualiz.**

Utilizarea Gear 360

- 1 Apăsați tasta Meniu până când pe ecranul de stare a camerei foto apare **Video**, apoi apăsați pe tasta OK pentru selectare.
- 2 Apăsați pe tasta OK pentru a înregistra un videoclip.
În timpul înregistrării, lumina de stare a camerei va clipi în roșu și pe ecranul de stare a camerei va fi afișată durata înregistrării.
- 3 Apăsați pe tasta OK pentru a termina înregistrarea.
Videoclipul va fi salvat în cartela de memorie a Gear 360.



Durata de înregistrare disponibilă pentru videoclipuri va fi afișată pe ecranul de stare a camerei.

Realizarea fotografiilor

Realizați fotografii la 360 de grade în modul obiectiv dual sau realizați fotografii cu unghi larg în modul obiectiv unic.

Utilizarea dispozitivului mobil

- 1 Lansați aplicația **Samsung Gear 360** pe dispozitivul mobil.
Pentru dispozitivele iOS, lansați aplicația **Gear 360**.
- 2 Atingeți **Cameră foto**.
Se va afișa vizorul.
- 3 Atingeți **MOD** → **Fotografie**.
- 4 Orientați camera spre un subiect și atingeți **O** pentru a realiza o fotografie.
Fotografia va fi salvată în cartela de memorie a Gear 360.



Numărul de fotografii pe care le puteți realiza va fi afișat pe ecranul de stare a camerei.

Utilizarea Gear 360

- 1 Apăsați tasta Meniu până când apare **Photo**, apoi apăsați tasta OK pentru selectare.
- 2 Apăsați pe tasta OK pentru a realiza o fotografie.
Fotografia va fi salvată în cartela de memorie a Gear 360.



Numărul de fotografii pe care le puteți realiza va fi afișat pe ecranul de stare a camerei.





Înregistrare lentă

Realizați mai multe fotografii la intervale prestabilite și salvați-le ca un singur videoclip. În timp ce redați videoclipurile, puteți vizualiza subiectul din mai multe perspective diferite.



Nu puteți previzualiza imaginile în timp ce înregistrați videoclipuri la interval de timp.

Utilizarea dispozitivului mobil

- 1 Lansați aplicația **Samsung Gear 360** pe dispozitivul mobil.
Pentru dispozitivele iOS, lansați aplicația **Gear 360**.
- 2 Atingeți **Cameră foto**.
Se va afișa vizorul.
- 3 Atingeți **MOD** → **Înregistrare lentă**.
- 4 Atingeți  pentru a seta intervalele.
- 5 Atingeți  pentru a înregistra un videoclip.
Atingeți  pentru a întrerupe înregistrarea. Atingeți  pentru a reporni înregistrarea.
- 6 Atingeți  pentru a opri înregistrarea videoclipului.
Videoclipul va fi salvat în cartela de memorie a Gear 360.

Utilizarea Gear 360

- 1 Apăsați tasta Meniu până când pe ecranul de stare a camerei foto apare **Time lapse**, apoi apăsați pe tasta OK pentru selectare.

Intervalele de înregistrare vor apărea pe ecranul de stare al camerei.



Pentru a modifica intervalul de înregistrare, selectați **Settings** → **Mode settings** → **Time lapse Video interval** pe Gear 360 sau atingeți  pe vizorul dispozitivului mobil conectat.

- 2 Apăsați pe tasta OK pentru a înregistra videoclipuri.

- 3 Apăsați pe tasta OK pentru a termina înregistrarea.

Videoclipul va fi salvat în cartela de memorie a Gear 360.

Repetare videoclip

Înregistrați continuu un videoclip ștergând o perioadă prestabilită a conținutului înregistrat anterior și salvând conținut nou. Puteți optimiza capacitatea cartelei de memorie.



Dispozitivele iOS nu acceptă caracteristica de previzualizare.

Selectarea unui ciclu de înregistrare

- 1 Lansați aplicația **Samsung Gear 360** pe dispozitivul mobil.

Pentru dispozitivele iOS, lansați aplicația **Gear 360**.

- 2 Atingeți **Cameră foto**.

Se va afișa vizorul.

3 Atingeți **MOD** → **Repetare videoclip**.

4 Atingeți  și selectați un ciclu de înregistrare.

- **5 minute:** Înregistrați un videoclip 5 minute și salvați-l la interval de un minut. Partea de început a conținutului înregistrat anterior va fi ștearsă pentru a permite înregistrarea noilor imagini.
- **30 minute:** Înregistrați un videoclip 30 minute și salvați-l la interval de 5-minute. Partea de început a conținutului înregistrat anterior va fi ștearsă pentru a permite înregistrarea noilor imagini.
- **60 de minute:** Înregistrați un videoclip 60 minute și salvați-l la interval de 5-minute. Partea de început a conținutului înregistrat anterior va fi ștearsă pentru a permite înregistrarea noilor imagini.
- **Maximum:** Înregistrați videoclipul și salvați videoclipul la intervale de 5-minute până când cartela de memorie este plină. Partea de început a conținutului înregistrat anterior va fi ștearsă pentru a permite înregistrarea noilor imagini.



Durata de salvare a videoclipurilor poate dura în funcție de capacitatea cartelei de memorie.

Utilizarea dispozitivului mobil

1 Lansați aplicația **Samsung Gear 360** pe dispozitivul mobil.

Pentru dispozitivele iOS, lansați aplicația **Gear 360**.

2 Atingeți **Cameră foto**.

Se va afișa vizorul.

3 Atingeți **MOD** → **Repetare videoclip**.

4 Atingeți  pentru a înregistra un videoclip.

Atingeți  pentru a întrerupe înregistrarea. Atingeți  pentru a reporni înregistrarea.

5 Atingeți  pentru a opri înregistrarea videoclipului.

Videoclipul va fi salvat în cartela de memorie a Gear 360.

Utilizarea Gear 360

- 1 Apăsați tasta Meniu până când pe ecranul de stare a camerei foto apare **Video looping**, apoi apăsați pe tasta OK pentru selectare.

Ciclul de înregistrare va apărea pe ecranul de stare al camerei.



Pentru a modifica ciclul de înregistrare, selectați **Settings** → **Mode settings** → **Video loop recording time** pe Gear 360 sau atingeți  pe vizorul dispozitivului mobil conectat.

- 2 Apăsați pe tasta OK pentru a înregistra un videoclip.

- 3 Apăsați pe tasta OK pentru a termina înregistrarea.

Videoclipul va fi salvat în cartela de memorie a Gear 360.

Peisaj HDR

Se realizează automat trei fotografii, se combină și apoi se calibrează culorile. Părțile întunecate sau luminoase ale fotografiilor pot fi îmbogățite cu culorii vii.



- În modul Peisaj HDR, fotografiile pot apărea neclare dacă sunt realizate în timp ce camera foto sau subiecții se mișcă. Așezați Gear 360 pe o suprafață plană sau utilizați un trepied pentru realizarea acestor fotografii.
- Calibrarea culorilor poate dura puțin timp.

Utilizarea dispozitivului mobil

- 1 Lansați aplicația **Samsung Gear 360** pe dispozitivul mobil.

Pentru dispozitivele iOS, lansați aplicația **Gear 360**.

- 2 Atingeți **Cameră foto**.

Se va afișa vizorul.

3 Atingeți **MOD** → **Peisaj HDR**.

4 Atingeți  pentru a realiza o fotografie.

Fotografia va fi salvată în cartela de memorie a Gear 360.



Numărul de fotografii pe care le puteți realiza va fi afișat pe ecranul de stare a camerei.

Utilizarea Gear 360

1 Apăsați tasta Meniu până când pe ecranul de stare a camerei foto apare **Landscape HDR**, apoi apăsați pe tasta OK pentru selectare.

2 Apăsați pe tasta OK pentru a înregistra un videoclip.

Fotografia va fi salvată în cartela de memorie a Gear 360.



- Numărul de fotografii pe care le puteți realiza va fi afișat pe ecranul de stare a camerei.
- În funcție de setările Gear 360, este posibil ca numărul total al fotografiilor rămase să nu fie afișat în descreștere după realizarea acestora.



Transmisiune live

Invitați membrii familiei sau prietenii să vizualizeze în timp real videoclipurile dvs. realizate cu Gear 360.



- Această caracteristică poate să nu fie disponibilă, în funcție de regiunea serviciului.
- Această caracteristică este acceptată doar de un dispozitiv mobil pe care rulează sistemul de operare Nougat sau mai recent.
- Este posibil să vi se perceapă costuri suplimentare atunci când transmiteți prin rețeaua mobilă.
- Nu transmiteți live videoclipuri din locuri din care este posibil să violați intimitatea celorlalte persoane.

Începerea transmisiei

- 1 Lansați aplicația **Samsung Gear 360** pe dispozitivul mobil.
- 2 Atingeți **Transmisiune live**, selectați serviciul pe care doriți să îl folosiți, apoi conectați-vă la cont. Va apărea ecranul inițial al transmisiei. Puteți seta transmisia să fie publică sau privată.
- 3 Atingeți  pentru a invita contacte.
În momentul în care începe transmisia, link-ul video va fi trimis contactelor selectate printr-un mesaj. Contactele invitate pot viziona transmisia atingând link-ul.
- 4 Atingeți  pentru a porni transmisia.
- 5 Atingeți  pentru a încheia transmisia.
Puteți încărca un videoclip live sau puteți să partajați link-ul videoclipului live cu alte persoane.

Vizionarea unei transmisiuni live

Contactele invitate pot viziona transmisia atingând link-ul video pe care l-au primit. Pentru transmisiile publice, telespectatorii pot căuta numele canalului dvs. pe serviciul folosit de aceștia.

În timpul transmisiei dvs., telespectatorii pot adăuga comentarii și își pot exprima aprecierea printr-un like sau dislike.



Unele caracteristici pot fi diferite în funcție de furnizorul de servicii.

Configurarea setărilor camerei

Configurarea setărilor pe dispozitivul mobil

Puteți configura setările camerei folosind vizorul dispozitivului mobil conectat. Pe dispozitivul mobil, atingeți aplicația **Samsung Gear 360** sau aplicația **Gear 360** → **Cameră foto**.

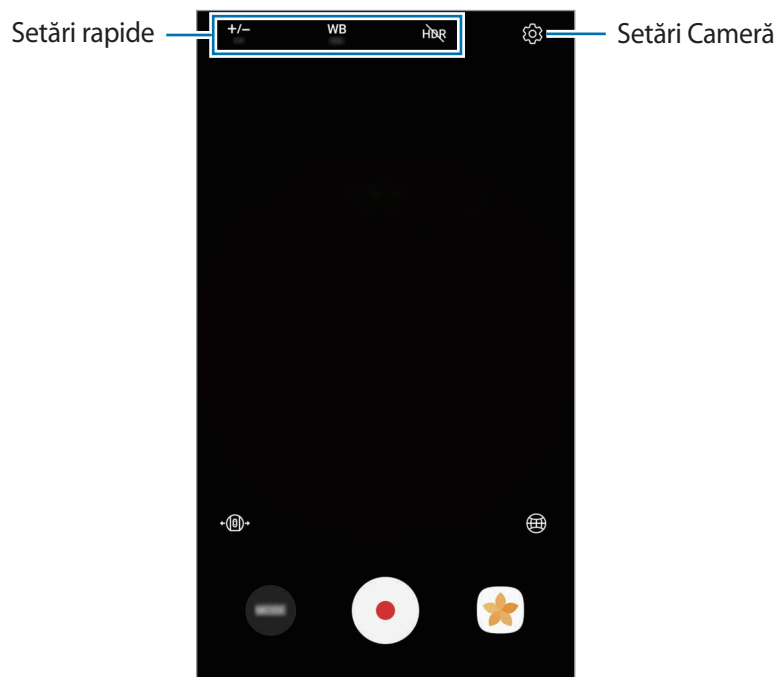



Setări rapide

Puteți folosi următoarele opțiuni de pe vizorul dispozitivului mobil conectat.



Opțiunile disponibile pot varia în funcție de modul de fotografiere și de camera utilizată.

- **+/-** : Modificați valoarea expunerii. Această opțiune determină cât de multă lumină utilizează senzorul camerei. În condiții de iluminare slabă, utilizați o expunere mai mare.
- **WB** : Selectați un balans de alb adecvat, astfel încât imaginile să aibă culori cât mai realiste.
- **HDR** : Efectuați fotografiile în tonuri bogate și reproduceți detalii chiar și în zone cu valori diferite de expunere.
-  : Setați intervalele de înregistrare în timp ce înregistrați videoclipuri la intervale de timp. Intervalele scurte sunt potrivite atunci când înregistrați un obiect care se deplasează rapid iar intervalele lungi sunt potrivite atunci când se înregistrează un obiect care se deplasează lent, cum ar fi soarele sau norii.
-  : Setați ciclul de înregistrare în timp ce înregistrați un videoclip în buclă.

Setări Cameră

Atingeți  pe vizor sau selectați **Setări** → **Setări cameră foto** sau în aplicația Samsung Gear 360 sau în aplicația Gear 360.



Opțiunile disponibile pot varia în funcție de modul de fotografiere și de camera utilizată.

- **Dimensiune fotografie:** Vizualizați rezoluția fotografiilor.
- **Dimensiune videoclip:** Selectați o rezoluție pentru videoclipuri. Utilizarea unei rezoluții mai mari va conduce la videoclipuri de calitate mai înaltă, însă acestea vor ocupa mai multă memorie.
- **Obiectiv principal în previz.:** Atunci când folosiți ambele obiective, selectați imaginile ale cărui obiectiv, față sau spate, apar în centru sau sunt previzualizate.
- **Temporizator:** Selectați intervalul de întârziere înainte de realizarea unei fotografii de către cameră.
- **Limită sensibilitate ISO:** Setează o limită pentru valoarea ISO. Opțiunea controlează sensibilitatea camerei la lumină. Valorile scăzute se folosesc în cazul obiectelor care stau pe loc sau care sunt luminate puternic. Valorile mai mari se folosesc în cazul obiectelor care se mișcă rapid sau care sunt luminate slab. Cu toate acestea, setările ISO mai mari pot conduce la zgomot în fotografii.
- **Claritate:** Setează claritatea fotografiilor dvs.
- **Reducere zgomot vânt:** Reduceți nivelul permis de zgomot de fundal în timpul înregistrărilor pentru a îmbunătăți calitatea sonoră.
- **Etichete de locație:** Adăugați fotografiei o etichetă a locației GPS.



- Dacă doriți să folosiți caracteristica de etichetare a locației, conectați Gear 360 la dispozitivul dvs. mobil.
- Puterea semnalului GPS poate scădea în locații în care semnalul este obstrucționat, cum ar fi între clădiri, în zone foarte joase sau în condiții de vreme neprielnică.
- Este posibil ca locația dvs. să apară pe fotografiile dvs. atunci când le încărcați pe Internet. Pentru a evita acest lucru, dezactivați setarea de etichetare a locației.

Configurarea setărilor Gear 360

Apăsați tasta Meniu până când pe ecranul de stare a camerei foto apare **Settings**, apoi apăsați pe tasta OK pentru selectare. Apăsați pe tasta Meniu până când apare setarea pe care doriți să o schimbați, apoi apăsați pe tasta OK pentru selectare.



Pe Gear 360, puteți configura anumite setări, cum ar fi: Camera folosită, dimensiunea videoclipului, cronometru, intervalul pentru înregistrarea în interval, ciclul de înregistrare pentru videoclipurile în buclă și opțiunea de oprire automată.

Vizualizarea videoclipurilor sau imaginilor

Vizualizarea videoclipurilor

Vizualizați videoclipurile înregistrate pe dispozitivul mobil conectat la distanță.

- 1 Lansați aplicația **Samsung Gear 360** pe dispozitivul mobil.
Pentru dispozitivele iOS, lansați aplicația **Gear 360**.
- 2 Atingeți **Galerie**.
- 3 Atingeți **TELEFON** sau **GEAR 360**.
 - **TELEFON**: Vizualizați videoclipurile salvate pe dispozitivul dvs. mobil.
 - **GEAR 360**: Vizualizați videoclipurile salvate pe cartela de memorie a Gear 360.
- 4 Selectați un videoclip și atingeți pictograma de redare.
 - ▶ : Videoclipuri înregistrate folosind un singur obiectiv
 -  : Videoclipuri la 360 de grade înregistrate de obiective dualeVa începe redarea videoclipului.
- 5 În timpul redării, atingeți ecranul folosind două degete, apoi depărtați-le pentru a mări și apropiați-le pentru a micșora.
Pentru a derula înapoi sau înainte într-un videoclip, glisați bara de redare. Atingeți un punct pe bara de redare peste care doriți să săriți pentru a vizualiza acea secțiune de videoclip.

Vizualizarea videoclipurilor la 360 de grade

Puteți folosi caracteristici suplimentare când vizualizați videoclipurile la 360 de grade înregistrate de ambele camere foto, față și spate.

Vizualizarea videoclipurilor din unghiuri diferite

În timpul redării, glisați degetul pe ecran în orice direcție doriți. Puteți schimba unghiul de vizualizare vertical și orizontal într-un interval de 360 de grade.





Utilizarea caracteristicii de mișcare

Puteți vizualiza un videoclip din unghiuri diferite folosind caracteristica de mișcare. În timpul redării, atingeți **Viz. mișcare** și înclinați sau mișcați dispozitivul în unghiul dorit.

Pentru a dezactiva caracteristica de mișcare, atingeți **Viz. mișcare**.

Schimbarea modului de vizualizare

În timpul redării, atingeți **Vizualizare 360°**, **Viz. circulară**, **Viz. extinsă**, **Vizualiz. duală** sau **Viz. panoramică** pentru a schimba modul de vizualizare.

-  **Vizualizare 360°**: Afișați sferic imaginea.
-  **Viz. circulară**: Afișați imaginea ca imagine panoramică inversată.
-  **Viz. extinsă**: Afișați imaginea într-un mod extins.
-  **Vizualiz. duală**: Împărțiți imaginea pentru a afișa imaginile de la camera foto din față și din spate.
-  **Viz. panoramică**: Afișați imaginea într-un mod lărgit.



În modurile Vizualizare 360, Viz. circulară și Viz. extinsă puteți vizualiza imaginile din diferite unghiuri prin glisarea cu degetele pe ecran în orice direcție. Pentru a reseta unghiul la setarea implicită, atingeți **Reset. vizualiz.**

Vizualizarea fotografiilor

Vizualizați imaginile realizate pe dispozitivul mobil conectat la distanță.

- 1 Lansați aplicația **Samsung Gear 360** pe dispozitivul mobil.
Pentru dispozitivele iOS, lansați aplicația **Gear 360**.
- 2 Atingeți **Galerie**.
- 3 Atingeți **TELEFON** sau **GEAR 360**.
 - **TELEFON**: Vizualizați imaginile salvate pe dispozitivul dvs. mobil.
 - **GEAR 360**: Vizualizați imaginile salvate pe cartela de memorie a Gear 360.
- 4 Selectați o imagine. Dacă imaginea a fost realizată folosind obiective duale, pictograma  va apărea pe ecranul de previzualizare.

5 Dacă imaginea a fost realizată cu obiective duale, atingeți

O imagine realizată folosind camera foto frontală și altă imagine realizată cu camera foto din spate vor fi îmbinate pentru a crea o imagine la 360 de grade.

Vizualizarea imaginilor la 360 de grade

Puteți folosi caracteristici suplimentare când vizualizați imaginile la 360 de grade realizate de ambele camere foto, față și spate.

Vizualizarea imaginilor din unghiuri diferite

Glisați degetul pe ecran în orice direcție doriți. Puteți schimba unghiul de vizualizare vertical și orizontal într-un interval de 360 de grade.





Utilizarea caracteristicii de mișcare

Puteți vizualiza o imagine din unghiuri diferite folosind caracteristica de mișcare. În timpul vizualizării, atingeți **Viz. mișcare** și înclinați sau mișcați dispozitivul în unghiul dorit.

Pentru a dezactiva caracteristica de mișcare, atingeți **Viz. mișcare**.

Schimbarea modului de vizualizare

În timpul vizualizării unei imagini, atingeți **Vizualizare 360°**, **Viz. circulară**, **Viz. extinsă**, **Vizualiz. duală** sau **Viz. panoramică** pentru a schimba modul de vizualizare.

-  **Vizualizare 360°**: Afișați sferic imaginea.
-  **Viz. circulară**: Afișați imaginea ca imagine panoramică inversată.
-  **Viz. extinsă**: Afișați imaginea într-un mod extins.
-  **Vizualiz. duală**: Împărțiți ecranul pentru a afișa imaginile de la camera din față și din spate.
-  **Viz. panoramică**: Afișați imaginea într-un mod lărgit.



În modurile Vizualizare 360, Viz. circulară și Viz. extinsă puteți vizualiza imaginile din diferite unghiuri prin glisarea cu degetele pe ecran în orice direcție. Pentru a reseta unghiul la setarea implicită, atingeți **Reset. vizualiz.**

Ștergerea videoclipurilor sau imaginilor

În aplicația Samsung Gear 360 sau în aplicația Gear 360, atingeți **Galerie**, selectați videoclipurile și fotografiile pe care doriți să le ștergeți, apoi atingeți **Ștergeți**.

Pentru a șterge mai multe videoclipuri sau imagini, țineți apăsat pe videoclipul sau pe imaginea care va fi ștearsă, selectați mai multe videoclipuri sau imagini și apoi atingeți **ȘTERGEȚI**. Pentru dispozitive iOS, atingeți **Select** și selectați fișierele care vor fi șterse și apoi atingeți **Delete**.

Salvarea videoclipurilor și imaginilor pe dispozitivul mobil

De asemenea, puteți salva pe dispozitivul dvs. mobil videoclipurile și imaginile realizate cu Gear 360.

În aplicația Samsung Gear 360 sau în aplicația Gear 360, atingeți **Galerie** → **GEAR 360**, selectați videoclipurile și imaginile care vor fi salvate, apoi atingeți **Salvare**. Videoclipurile și imaginile vor fi salvate pe dispozitivul mobil.

Puteți vizualiza fișierele salvate în **TELEFON**.



- Rezoluția videoclipurilor și imaginilor poate fi redusă în funcție de capacitatea dispozitivului dvs. de a accepta rezoluții mari.
- Atunci când salvați un videoclip la 360 de grade pe dispozitivul dvs. mobil, dimensiunea fișierului va fi mai mare din cauza metodei de comprimare diferită.
- Puteți schimba locația stocării în dispozitivul mobil sau în cartela de memorie a dispozitivului mobil din **Setări galerie**.

Partajarea videoclipurilor sau imaginilor

Selectați videoclipurile și fotografiile pe care doriți să le partajați în **TELEFON**, atingeți **Partajare**, apoi selectați o metodă de partajare.



Puteți partaja doar videoclipurile și imaginile salvate în dispozitivul dvs. mobil.

Editarea videoclipurilor și a fotografiilor

Salvarea fotografiilor la 360 de grade ca fotografii normale

În timp ce vizualizați fotografii la 360 de grade, atingeți **SALVARE CA IMAGINE STANDARD**.

Fotografia la 360 de grade va fi salvată ca fotografie normală.



- Fotografia va fi salvată diferit în funcție de modul de vizualizare sau de unghi.
- Fotografiile salvate pot fi vizualizate în **TELEFON**.
- În funcție de dispozitivul mobil sau versiunea software, este posibil ca această caracteristică să nu fie disponibilă.

Salvarea videoclipurilor la 360 de grade ca videoclipuri normale

În timp ce vizualizați videoclipuri la 360 de grade în **TELEFON**, atingeți  → **Salv. ca videoclip standard**.

Videoclipul la 360 de grade va fi salvat ca videoclip normal.



- Videoclipul va fi salvat diferit în funcție de modul de vizualizare sau de unghi.
- Videoclipurile salvate pot fi vizualizate în **TELEFON**.
- Puteți salva videoclipurile la 360 de grade ca videoclipuri normale doar dacă sunt salvate în dispozitivul dvs. mobil.
- În funcție de dispozitivul mobil sau versiunea software, este posibil ca această caracteristică să nu fie disponibilă.

Scurtarea videoclipurilor

Selectați un videoclip din listă în **TELEFON**, și atingeți **Decupare**.

Glisați paranteza de început și paranteza de sfârșit în pozițiile dorite pentru a seta durata videoclipului care va fi redat, apoi atingeți **SALVARE**.



- Modul de editare a videoclipurilor poate fi diferit în funcție de dispozitivul mobil conectat.
- Videoclipurile editate pot fi vizualizate în **TELEFON**.
- Puteți edita doar videoclipurile salvate în dispozitivul dvs. mobil.

Capturarea imaginilor din videoclipuri la 360 de grade

În timp ce vizualizați un videoclip la 360 de grade în **TELEFON**, atingeți  → **Capturare cadru**. Pentru dispozitive iOS, atingeți  → **Show capture frame controls**. Pe ecran va apărea pictograma .

Atingeți pictograma  pentru a realiza captura ecranului curent.



- Puteți vizualiza imaginile capturate în **TELEFON**.
- Puteți captura doar videoclipurile salvate în dispozitivul dvs. mobil.

Vizualizarea videoclipurilor și imaginilor folosind Gear VR

Folosind Gear VR, vă puteți bucura de un ecran la 360 de grade atunci când vizualizați videoclipuri sau imagini la 360 de grade.



În funcție de dispozitivul mobil sau versiunea software este posibil ca această caracteristică să nu fie acceptată.

Instalarea și conectarea la aplicația Oculus

Pentru a vizualiza videoclipuri și imagini realizate de Gear 360 pe Gear VR, instalați aplicația Oculus pe dispozitivul mobil conectat, apoi conectați-vă la contul dvs. Oculus.

- 1 Conectați dispozitivul dvs. mobil la Gear VR.
- 2 Când o voce vă solicită să separați dispozitivul mobil de Gear VR, scoateți dispozitivul mobil.
- 3 Urmați instrucțiunile de pe ecranul dispozitivului mobil pentru a finaliza instalarea.
- 4 Conectați-vă la contul dvs. Oculus când se afișează fereastra de conectare.



- Consultați manualul Gear VR pentru mai multe informații despre conectarea dispozitivului mobil la Gear VR și procesul de instalare.
- Aceste informații se referă la Gear VR (SM-R324) dar unele din informații pot fi diferite de cele din manualul Gear VR.

Vizualizarea videoclipurilor și imaginilor la 360 de grade pe Gear VR

Puteți vizualiza doar conținutul Gear 360 salvat în dispozitivul mobil conectat.

- 1 Salvați videoclipuri și imagini realizate cu Gear 360 în dispozitivul mobil.
 - **Metoda 1:** Pe dispozitivul mobil, atingeți aplicația **Samsung Gear 360** → **Galerie** → **GEAR 360**, selectați fișierele care vor fi salvate, apoi atingeți **Salvare**.
 - **Metoda 2:** Pe dispozitivul mobil, atingeți aplicația **Fișierele mele** → **Spațiu de stocare intern** → **DCIM** → **Gear 360**, apoi salvați fișierele.
- 2 Conectați-vă la contul dvs. Oculus pe dispozitivul mobil.
- 3 Pe dispozitivul mobil, atingeți aplicația **Samsung Gear 360** → **Galerie** → **TELEFON** →  → **Viz. pe Gear VR**.
- 4 Conectați dispozitivul mobil la Gear VR.

Pe ecranul Gear VR va apărea lista conținutului salvat pe dispozitivul mobil.
- 5 Selectați conținutul pe care îl veți vizualiza folosind suportul tactil de pe Gear VR.

Puteți vizualiza imaginile și videoclipurile la 360 de grade.



Consultați manualul Gear VR pentru mai multe informații despre cum să vizualizați conținut folosind suportul tactil.

Folosirea programului de pe calculator

Pe calculatorul dvs. puteți vizualiza videoclipuri sau crea videoclipuri la 360 de grade lipind videoclipurile cu unghi larg realizate cu camera foto față și spate. Puteți transmite videoclipuri live în timp real.

Windows OS acceptă programul Gear 360 ActionDirector iar Mac OS acceptă programul Gear 360. Puteți descărca aceste programe de la www.samsung.com. Pentru mai multe informații, consultați meniul Ajutor al programului.

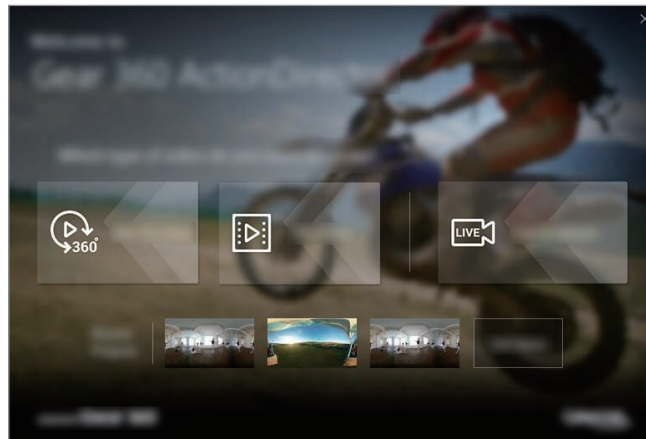

- Programul Gear 360 ActionDirector furnizează caracteristici de editare video.
- Puteți conecta Gear 360 doar la un calculator care are port USB Tip A.
- Atunci când porniți prima dată programul, trebuie să activați Gear 360. Urmați instrucțiunile pentru a finaliza procesul de activare. Atunci când activați Gear 360 prin introducerea unui număr serial, selectați **Settings** → **About device** → **Serial number** pentru a verifica numărul serial al dispozitivului dvs. Gear 360.

Transferarea fișierelor pe un calculator

Puteți transfera fișiere de pe Gear 360 pe un calculator folosind Gear 360 ca spațiu de stocare extern pentru transferul datelor.



Nu deconectați cablul USB de la dispozitiv atunci când transferați fișiere. Nerespectarea acestei indicații poate cauza pierderea datelor sau deteriorarea dispozitivului.



Dispozitivele pot să nu funcționeze corespunzător dacă sunt conectate printr-un hub USB. Conectați dispozitivul direct la portul USB al calculatorului.

1 Conectați Gear 360 la un calculator folosind cablul USB.
Gear 360 va fi recunoscut ca disc de stocare portabil.

2 Transferați fișiere între Gear 360 și calculator.

Configurarea setărilor

Puteți configura setările pentru Gear 360 și pentru aplicație.

Pe dispozitivul mobil, atingeți aplicația **Samsung Gear 360** sau aplicația **Gear 360** → **Setări**.

GEAR 360

- **Sunet și LED:** Modificați setările sunetului de notificare și ale luminii.
 - **Volum:** Ajustați volumul sunetului de notificare sau opriți-l.
 - **Indicator LED:** Setați lumina indicatorului și lumina de stare a camerei să se aprindă sau să se stingă.



Chiar și atunci când **Indicator LED** este dezactivat, lumina indicatorului se va aprinde în următoarele situații:

- Nivelul bateriei este scăzut
- Se încarcă
- Încărcată complet
- Supraîncălzire

- **Oprire automată după:** Setează intervalul de timp după care Gear 360 se oprește.



Atunci când nu folosiți caracteristica de oprire automată, bateria Gear 360 va fi încărcată doar atunci când acesta este oprit.

- **Stare baterie:** Vizualizați starea de încărcare a bateriei.
- **Spațiu de stocare:** Verificați spațiul de stocare utilizat al cartelei de memorie și capacitatea de stocare disponibilă.
- **Resetare și formatare:** Formatați o cartelă de memorie sau resetați Gear 360.



Această caracteristică nu apare dacă nu este introdusă o cartelă de memorie sau dacă apare o eroare a acesteia.

- **Versiune firmware:** Vizualizați versiunea software a Gear 360 și actualizați software-ul.

APLICAȚIE GEAR 360

- **Setări cameră foto:** Configurați setările camerei foto.
- **Setări galerie:** Modificați setările camerei foto.
 - **Corectare înclinare:** Ajustați înclinarea videoclipurilor sau fotografiilor atunci când le salvați pe dispozitivul mobil.



Această caracteristică realiniază automat videoclipurile și fotografiile realizate atunci când le salvați pe dispozitivul dvs. mobil, deci redarea lor poate fi diferită față de intențiile dvs. inițiale. Opriți această caracteristică atunci când înregistrați videoclipuri sau când realizați fotografii și mișcați Gear 360 sau atunci când îl înclinați intenționat.

- **Locație stocare:** Selectați locația stocării fotografiilor și videoclipurilor.
- **Despre aplicația Gear 360:** Vizualizați informații despre aplicație sau actualizați software-ul.

Actualizarea software-ului

Gear 360 și aplicația pot fi actualizate la cea mai recentă versiune de software.

Actualizarea Gear 360

Puteți actualiza la distanță firmware-ul Gear 360 folosind dispozitivul mobil.

Pe dispozitivul mobil, atingeți aplicația **Samsung Gear 360** sau aplicația **Gear 360** → **Setări** → **Versiune firmware** → **VERIFICARE ACTUALIZĂRI**.



- Asigurați-vă că Gear 360 și dispozitivul mobil sunt încărcate suficient înainte de actualiza firmware-ul.
- Asigurați-vă că Gear 360 și dispozitivul mobil sunt conectate.
- Nu opriți Gear 360 sau dispozitivul mobil în timp ce actualizați firmware-ul.

Actualizarea aplicației

Pe dispozitivul mobil, atingeți aplicația **Samsung Gear 360** sau aplicația **Gear 360** → **Setări** → **Despre aplicația Gear 360** → **ACTUALIZARE ACUM**.

Anexă

Depanare

Înainte de a contacta un Centru de service Samsung, vă rugăm să încercați următoarele soluții. Este posibil ca anumite situații să nu se aplice în cazul Gear 360.

Gear 360 nu pornește

Atunci când bateria este descărcată complet, Gear 360 nu va porni. Încărcați bateria complet înainte de pornirea Gear 360.

Alt dispozitiv Bluetooth sau Wi-Fi nu poate localiza Gear 360

- Asigurați-vă că Gear 360 intră în modul de asociere Bluetooth sau Wi-Fi. Țineți apăsat pe tasta Meniu. Apoi, atunci când **Connect to Android** sau **Connect to iOS** apare pe ecranul de stare al camerei foto, apăsați tasta OK pentru a intra în modul de asociere Bluetooth sau Wi-Fi.
- Asigurați-vă că Gear 360 și dispozitivul mobil la care se va conecta sunt în raza de conexiune Bluetooth (10 m) sau în raza de conexiune Wi-Fi (5 m).

Dacă sfaturile de mai sus nu rezolvă problema, contactați un Centru de service Samsung.

Nu este stabilită o conexiune Bluetooth sau Gear 360 și dispozitivul mobil sunt deconectate

- Asigurați-vă că nu există niciun obstacol, cum ar fi pereți sau echipament electric, între dispozitive.
- Asigurați-vă că este instalată cea mai recentă versiune a aplicației Samsung Gear 360 sau că aplicația Gear 360 este instalată pe dispozitivul mobil. Actualizați aplicația Samsung Gear 360 sau aplicația Gear 360 dacă nu aveți cea mai recentă versiune.
- Asigurați-vă că Gear 360 și celălalt dispozitiv Bluetooth se află în raza de conexiune Bluetooth (10 m). Distanța poate varia în funcție de mediul în care este utilizat dispozitivul.
- Reporniți ambele dispozitive și lansați din nou aplicația **Samsung Gear 360** sau aplicația **Gear 360** pe dispozitivul mobil.

Pictograma bateriei este goală

Bateria este descărcată. Încărcați bateria.

Bateria nu se încarcă în mod corespunzător (Pentru încărcătoare aprobate de Samsung)

- Asigurați-vă că încărcătorul este conectat corespunzător.
- Vizitați un centru de service Samsung și înlocuiți bateria.

Bateria se descarcă foarte rapid la prima achiziționare

- Atunci când expuneți Gear 360 sau bateria la temperaturi foarte scăzute sau foarte ridicate, încărcarea utilă poate fi redusă.
- Bateria se consumă și încărcarea utilă se scurtează în timp.

Ora de pe Gear 360 s-a resetat

Ora se va reseta atunci când actualizați Gear 360. Puteți regla ora conectându-l prin Bluetooth la dispozitivul mobil.

Gear 360 este fierbinte la atingere

Când folosiți Gear 360 o perioadă extinsă de timp, Gear 360 și bateria sa se pot încălzi. Dacă temperatura depășește un anumit nivel, Gear 360 va opri înregistrarea și se va opri pentru a preveni deteriorarea. Dacă Gear 360 se oprește din cauza supraîncălzirii, așteptați să se răcească înainte de a relua utilizarea lui.

Pictograma pentru cartela de memorie apare pe ecranul de stare al camerei.

- Asigurați-vă că o cartelă de memorie este introdusă.
- Asigurați-vă că respectiva cartelă de memorie nu este defectă.

Datele stocate în Gear 360 au fost pierdute

Realizați întotdeauna copii de rezervă ale tuturor datelor importante stocate pe Gear 360. În caz contrar, nu puteți restabili datele dacă acestea sunt deteriorate sau pierdute. Samsung nu este răspunzătoare de pierderea datelor stocate pe Gear 360.

Apare o gaură mică în jurul părții exterioare a carcasei Gear 360

- Această gaură este o caracteristică necesară de fabricație și există posibilitatea apariției mișcării sau vibrației părților componente.
- În timp, fricțiunea dintre părțile componente poate duce la mărirea nesemnificativă a acestei găuri.

Obiectivul este murdar

Ștergeți obiectivul în sens circular, cu o cârpă curată și moale.

Scoaterea bateriei

- Pentru a scoate bateria, contactați un centru de service autorizat. Pentru a obține informații despre scoaterea bateriei, vă rugăm să vizitați www.samsung.com/global/ecodesign_energy.
- Pentru siguranța dvs., **nu trebuie să încercați să scoateți** bateria. Dacă bateria nu este scoasă corect, acest lucru poate conduce la deteriorarea acesteia și a dispozitivului, la vătămări personale, și/sau poate face ca dispozitivul să nu prezinte siguranță.
- Samsung nu-și asumă răspunderea pentru daune sau pierderi (fie contractuale sau delictuale, inclusiv neglijență) care pot surveni din nerespectarea cu precizie a acestor avertizări și instrucțiuni, cu excepția decesului sau vătămării personale ca urmare a neglijenței Samsung.

Drepturi de autor

Drepturi de autor © 2017 Samsung Electronics

Acest manual este protejat în virtutea legislației internaționale privind drepturile de autor.

Nicio parte a acestui manual nu poate fi reprodusă, distribuită, tradusă sau transmisă, sub nicio formă și prin niciun mijloc, electronic sau mecanic, inclusiv prin fotocopiere, înregistrare sau stocare în niciun sistem de stocare și recuperare a informațiilor, fără permisiunea prealabilă scrisă a Samsung Electronics.

Mărci comerciale

- SAMSUNG și logo-ul SAMSUNG sunt mărci comerciale înregistrate ale Samsung Electronics.
- Bluetooth® este marcă comercială înregistrată în întreaga lume a companiei Bluetooth SIG, Inc.
- Wi-Fi®, Wi-Fi Protected Setup™, Wi-Fi Direct™, Wi-Fi CERTIFIED™ și logo-ul Wi-Fi sunt mărci comerciale înregistrate ale Wi-Fi Alliance.
- Toate celelalte mărci comerciale și drepturi de autor sunt proprietatea deținătorilor respectivi.