



Frigider

manual de utilizare

Aparat fără suport

RO

imaginează-ți posibilitățile

Vă mulțumim că ați cumpărat un produs Samsung.
Pentru a beneficia de un serviciu mai complet,
vă rugăm să vă înregistrați produsul la
www.samsung.com/register

SAMSUNG

Caracteristici ale noului dumneavoastră frigider

PRINCIPALELE CARACTERISTICI ALE NOULUI DUMNEAVOASTRĂ FRIGIDER

Frigiderul dumneavoastră Samsung vine echipat cu o varietate de sisteme de depozitare inovative și caracteristici de eficiență energetică.

- **Compresor inverter**

Compresorul inverterului lui importat este de o înaltă eficiență, reduce consumul energetic al frigiderului, reduce zgomotul de operare, realizează diferite stări la diferite frecvențe și este avantajos la capacitatea de înghețare și viteza de răcire.

- **Home Bar (Opțional)**

Cu un Home Bar cu atingere ușoară, trebuie doar să apeși și să prinzi pentru a deschide și închide cu sistem de amortizare și declic. Acum te poți bucura de un stil de viață modern.

- **Sistem de răcire dublu**

Frigiderul și congelatorul au sisteme de evaporare separată. Datorită acestui sistem de răcire independent, Frigiderul și Congelatorul răcesc mai eficient.

- **Ușă de sticlă termorezistentă (Opțional)**

Oferă un lux de neîntrecut.

SAMSUNG



Pentru referințe ulterioare mai ușoare, scrieți mai jos numărul și seria modelului. Veți găsi numărul și seria modelului pe lateralul sau partea din spate a frigiderului.

Model # _____



Serie # _____

Informații privind siguranța







INFORMAȚII PRIVIND SIGURANȚA

-  • Înainte de a utiliza aparatul, vă rugăm să citiți cu atenție acest manual și păstrați-l pentru referință.
- AVERTISMENT**
-  • Deoarece următoarele instrucțiuni de utilizare fac referire la dicerse modele, caracteristicile frigiderului pot fi ușor diferite de cele descrise în acest manual.
- AVERTISMENT**
-  • Acest aparat este destinat utilizării în gospodărie și în aplicații similare, precum
- zonele de bucătărie ale personalului din magazine, birouri și alte medii profesionale;
 - ferme și clienți ai hotelurilor, motelurilor și în alte medii de tip rezidențial;
 - medii de cazare și masă;
 - aplicații de catering și similare, fără vânzare cu amănuntul.

SIMBOLURI DE SIGURANȚĂ ȘI AVERTIZARE UTILIZATE

 AVERTISMENT	Indică faptul că există un pericol de moarte sau rănire gravă.
 UWAGA	Indică faptul că există un risc de vătămare corporală sau pagube materiale.

ALTE SIMBOLURI UTILIZATE

	Reprezintă ceva ce NU trebuie să faceți.
	Reprezintă ceva ce NU trebuie să desfaceți.
	Reprezintă ceva ce NU trebuie să atingeți.
	Reprezintă ceva ce trebuie să urmați.
	Indică faptul că trebuie să deconectați cablul de alimentare de la priză.
	Reprezintă că este necesară o împământare pentru a preveni
	Este recomandat ca acest simbol să fie gestionat de personal specializat.

Aceste semne de avertizare sunt prezente pentru a preveni accidentarea dvs. și a altora. Vă rugăm să le respectați cu strictețe După citirea acestei secțiuni, păstrați-o într-un loc sigur pentru consultarea ulterioară

- Înainte de a fi utilizat, acest frigider trebuie instalat și amplasat corespunzător în conformitate cu manualul.
- Folosiți acest aparat numai conform destinației sale în modul descris în acest manual de instrucțiuni.
- Este recomandat ca orice operație de service să fie efectuată de către un tehnician calificat.
- R600a/R134a poate fi folosit ca agent frigorific. Verificați eticheta compresorului sau schema circuitului amplasată pe spatele aparatului pentru a vedea ce fel de agent frigorific este utilizat pentru aparat .



- În cazul utilizării unui agent frigorific de tip R600a, trebuie să luați în considerare faptul că acesta este un gaz natural de mare compatibilitate cu mediul înconjurător, care este însă și inflamabil. Produsul trebuie transportat și instalat cu mare grijă, astfel încât să nu deteriorați nici o piesă a circuitului de agent frigorific.
- Agentul frigorific scurs din conducte se poate aprinde sau poate cauza vătămarea ochilor. Dacă se detectează o scurgere, evitați orice foc deschis sau sursă potențială de aprindere și aerisiți timp de mai multe minute încăperea în care se află aparatul.



AVERTISMENT

- Pentru a evita formarea unui amestec inflamabil gaz-aer dacă survine o scăpare în circuitul de răcire, dimensiunea încăperii în care poate fi amplasat aparatul depinde de cantitatea de agent frigorific utilizat.
- Încăperea trebuie să aibă câte 1 m³ pentru fiecare 8 g de agent frigorific R-600a din interiorul aparatului.

Informații privind siguranța

- Nu porniți niciodată un aparat care prezintă semne de deteriorare. Dacă aveți dubii consultați vânzătorul.
- Vă rugăm să vă debarasați de materialul de ambalare pentru acest produs într-un mod ecologic.
- Nu schimbați părțile frigiderului la întâmplare.
- Scoateți cablul de alimentare din priză înainte de înlocuirea becurilor interioare ale frigiderului.
- În caz contrar, există riscul electrocutării.

SEMNE DE AVERTIZARE SEVERĂ



AVERTISMENT

- Nu instalați frigiderul într-un loc umed sau într-un loc unde ar putea veni în contact cu apa.
 - Izolația deteriorată a componentelor electrice poate cauza electrocutare sau incendiu.
- Nu plasați acest frigider direct în lumina soarelui și nu-l expuneți căldurii provenite de la sobe, încălzitoare de cameră sau alte aparate.
- Nu puneți o lumânare aprinsă sau o sursă de foc deschisă pe frigider.
 - Acest lucru poate duce la electrocutare sau incendiu.
- Alocați suficient spațiu pentru a instala frigiderul pe o suprafață plană.
 - Dacă frigiderul nu stă drept, sistemul intern de răcire poate să nu funcționeze corect.
- Nu alimentați mai multe aparate de la aceeași priză multiplă. Frigiderul trebuie întotdeauna racordat la propria sa priză electrică, având tensiunea nominală potrivită cu cea de pe plăcuța care indică caracteristicile tehnice. - Frigiderul trebuie legat la pământ.
 - Aceasta asigură cea mai bună performanță și previne și suprasolicitarea circuitelor electrice din locuință, care ar putea cauza incendii datorită cablurilor supraîncălzite.
- Nu scoateți niciodată din priză frigiderul trăgând de cordon. Întotdeauna apucați de stecher și trageți ferm din priză.
 - Deteriorarea cordonului poate cauza un scurt-circuit, incendiu și/sau electrocutare.

Informații privind siguranța

- Asigurați-vă că, cablul de alimentare nu este strivit sau deteriorat de spatele frigiderului.
- Nu îndoiiți excesiv cordonul de alimentare și nu puneți pe el obiecte grele.
 - Acest lucru poate provoca incendii.
- Nu folosiți o priză de perete slăbită sau un cordon care prezintă crăpături sau urme de abraziune pe lungime sau la capete.
- În cazul în care cablul de alimentare este deteriorat, solicitați imediat înlocuirea sa de către fabricant sau agentul său de service.
- Când mutați frigiderul, aveți grijă să nu prindeți sub el și să nu deteriorați cordonul de alimentare.
- Nu introduceți în priză cablul de alimentare cu mâinile ude.
- Înainte de curățare sau de realizarea întreținerii, deconectați frigiderul de la priza de perete.
- Nu utilizați o cârpă udă sau umedă pentru a curăța ștecherul.
- Eliminați orice corpuri străine sau praf dintre pinii cablului de alimentare.
 - În caz contrar, există riscul de incendiu.
- Dacă frigiderul este deconectat de la sursa de curent, trebuie să așteptați cel puțin 10 minute înainte de a-l conecta din nou.
- Dacă priza de perete este slăbită, nu introduceți cablul de alimentare.
 - Există un risc de electrocutare sau de incendiu.
- Acest aparat trebuie așezat astfel încât ștecherul să fie accesibil.
- Folosiți o priză de împământare separată și de încredere. Nu împărțiți priza cu alte aparate. Pentru a fi în siguranța, priza și firul ei de conectare trebuie să fie în măsură să suporte un curent de peste 10A.

Informații privind siguranța



Frigiderul trebuie legat la pământ.

- Frigiderul trebuie legat la pământ pentru a preveni orice scurgeri de curent sau electrocutarea cauzată de scurgerile de curent din circuitele frigiderului.



- Nu împământați aparatul la o conductă de gaz, conductă din plastic pentru apă sau linie telefonică.
 - Utilizarea necorespunzătoare a împământării poate conduce la electrocutare.
- Nu încercați să reparați, dezasamblați sau modificați de unul singur aparatul.
 - Nerespectarea acestei instrucțiuni poate produce electrocutare, incendiu, defecțiuni ale produsului sau accidente.
- Dacă simțiți miros de chimicale sau de fum, scoateți imediat cablul de alimentare din priză și anunțați centrul de service Samsung Electronics.
- Nu blocați orificiile de aerisire.
- Nu folosiți dispozitive mecanice sau alte mijloace pentru a accelera procesul de dezghețare, altele decât cele recomandate de fabricant.
- Nu demontați, reparați sau adaptați structura frigiderului în mod nechibzuit; în caz contrar, sistemul său de refrigerare poate fi deteriorat. Nu deteriorați circuitul agentului frigorific.
- Nu amplasați și nu utilizați aparate electrice în interiorul frigiderului / congelatorului, cu excepția cazului în care sunt de un tip recomandat de producător.
- Nu utilizați uscătorul de păr pentru a usca interiorul frigiderului.
- Nu demontați capacul LED-ului și LED-ul de unul singur. Vă rugăm să contactați agentul de service.

Informații privind siguranța

- Copiii și alte persoane cu dizabilități nu pot folosi frigiderul fără a fi supravegheați.
- Copiii trebuie supravegheați pentru a vă asigura că nu se joacă cu aparatul.
- Aparatul nu poate fi utilizat de către persoane (inclusiv copii) cu capacități fizice, senzoriale sau mentale reduse, sau lipsa de experiență și cunoștințe, cu excepția cazului în care acestea au fost supravegheate și instruite cu privire la utilizarea aparatului de către o persoană responsabilă pentru siguranța lor.
- Nu lăsați copiii să se agațe de ușă. În caz contrar se pot produce accidentări grave.
- Nu atingeți cu mâinile ude pereții interiori ai congelatorului sau produsele stocate în congelator.
 - Aceasta poate cauza degerături.
- În cazul în care frigiderul nu va fi utilizat pentru o perioadă lungă de timp, scoateți cablul de alimentare din priză.
 - Deteriorarea izolației poate provoca incendiu.
- Nu depozitați obiecte pe aparat.
 - Când deschideți sau închideți ușa, obiectele pot cădea cauzând accidentări și/sau pagube materiale .

SEMNE DE ATENȚIONARE



- Înainte ca frigiderul să fie pus în funcțiune, picioarele de nivelare trebuie să fie ajustate pentru a fi în contact cu terenul, iar frigiderul trebuie să fie nivelat, pentru a evita înclinarea.
- Acest frigider este destinat numai păstrării alimentelor într-un mediu casnic.
- Timpii de depozitare recomandați de producător ar trebui să fie respectați.
Se vor consulta instrucțiunile relevante.
- Sticlele trebuie depozitate în pozițiile speciale din frigider, pentru a nu cădea afară.

Informații privind siguranța

- A nu se păstra băuturi carbogazoase sau apa carbogazoasă în congelator.
- Nu umpleți exagerat frigiderul cu alimente.
 - Când deschideți ușa, un element poate cădea și provoca vătămări corporale sau pagube materiale.
- Nu puneți sticle sau recipiente din sticlă în congelator.
 - Când conținutul îngheață, sticla se poate sparge și poate provoca vătămări corporale.
- Nu pulverizați gaze inflamabile în apropierea frigider.
 - Există un risc de explozie sau incendiu.
- Nu pulverizați direct apă în interiorul sau în afara frigiderului sau nu-l ștergeți cu benzen sau alcool.
 - Există un risc de incendiu sau electrocutare.
- Nu depozitați substanțe volatile sau inflamabile în frigider.
 - Depozitarea de benzen, diluant, alcool, eter, sau GPL și alte astfel de produse pot provoca explozii.
- Se recomandă să goliți frigiderul și să îl opriți atunci când faceți o călătorie pe termen lung.
- Nu recongelați alimente care au fost decongelate complet.
- Nu depozitați produse farmaceutice, materiale științifice sau produse sensibile la temperatură în frigider.
 - Nu trebuie depozitate în frigider produse care necesită un control strict al temperaturii.
- Nu așezați pe frigider recipiente umplute cu apă.
 - Dacă se varsă, există riscul producerii de șocuri electrice.
- Cele două picioare din partea frontală a frigiderului sunt rotative. Cele două picioare din față intră în contact cu pământul astfel încât frigiderul să nu se miște la deschiderea ușilor.
- Nu aplicați șocuri puternice sau forță excesivă pe suprafețele de sticlă.
 - Sticla spartă poate conduce la rănirea personală și/sau la distrugerea proprietății.

SEMNE DE ATENȚIONARE PENTRU CURĂȚARE

- Nu introduceți mâna în partea de jos, sub dispozitiv.
 - Orice margine ascuțită poate conduce la rănirea personală.
- Nu introduceți niciodată degetele sau alte obiecte în orificiul recipientului sau în zona înghețată.
 - Poate conduce la rănirea personală sau la pagube materiale.
- Nu folosiți cârpe umede pentru a curăța ștecherul sau pentru a înlătura substanțe străine sau praf.
 - Altfel, poate exista riscul unui incendiu.
- Dacă frigiderul este deconectat de la sursa de curent, trebuie să așteptați cel puțin 10 minute înainte de a-l conecta din nou.

SEMNE DE AVERTIZARE PENTRU ARUNCARE

- Când aruncați acest frigider sau alt model, înlăturați ușa/ blocarea ușilor, astfel încât copiii mici sau animalele să nu poată rămâne blocate înăuntru.
- Lăsați rafturile înăuntru astfel încât copiii să nu poată intra cu ușurință înăuntru.
- Verificați eticheta de compresor sau eticheta de evaluare de pe partea din spate a dispozitivului pentru a vedea ce fel de răcitor este folosit de frigiderul dumneavoastră. Atunci când acest produs conține gaz inflamabil (Agent frigorific R600a/R134a) contactați autoritățile locale cu privire la aruncarea acestui produs.
- Ciclopentanul este folosit ca un gaz pentru izolarea suflului. Gazele din materialul de izolare au nevoie de o procedură specială de aruncare. Contactați autoritățile locale cu privire la amplasarea sigură în mediu a acestui produs. Asigurați-vă că nici o țevă din spatele produsului nu este deteriorată înainte de aruncare. Țevile trebuie sparte într-un mediu deschis.

Informații privind siguranța



ATENȚIE

În cazul unei pene de curent, sunați la biroul local al
Companiei de Electricitate și întrebați cât va dura.

Cele mai multe pene de curent care sunt remediate în
interval de o oră sau două nu

vor afecta temperaturile frigiderului dumneavoastră.

Totuși, ar trebui să reduceți la minim numărul deschiderilor
ușilor cât timp nu este curent.

Dar dacă pana de curent durează mai mult de 24 de ore,
scoateți toate alimentele congelate; ar fi mai bine să ridicați
temperatura frigiderului la cel puțin 0°C și să scoateți toate
blocurile de gheață din compartimentul înghețat; altfel, s-ar
produce scurgeri de apă sau deteriorarea mecanismului.



ATENȚIE

Pe suprafața unor modele de frigider există o folie
protectoare, care se folosește pentru a proteja frigiderul de
zgârieturi în timpul transportului. Pentru a evita electricitatea
statică, dezlipiți această folie cu grijă. Dacă folia protectoare
nu este înlăturată pentru mai mult timp, acest lucru poate
cauza denaturarea culorii plăcii de oțel.

SFATURI SUPLIMENTARE PENTRU FOLOSIREA OPTIMĂ



- Permiteți produsului un timp de așteptare de 2 ore după instalare.
- Pentru a obține performanța optimă a produsului:
 - Nu așezați alimentele prea aproape de orificiile din partea din spate a frigiderului deoarece pot obstrucționa libera circulație a aerului în compartimentul congelatorului.
 - Înveliți mâncarea într-un mod corespunzător sau așezați-o în recipiente etanșate înainte de introducerea ei în frigider.
 - Nu puneți nici un aliment introdus de curând pentru înghețare lângă alte alimente care sunt deja înghețate.

Informații privind siguranța

- Acordați atenție numărului maxim de depozitari și datelor de expirare a bunurilor înghețate.
- Nu este necesar să deconectați frigiderul de la sursa de curent dacă sunteți plecat pentru mai puțin de trei săptămâni. Însă, dacă plecați pentru trei săptămâni sau mai mult, scoateți toate alimentele din frigider. Deconectați frigiderul și curățați-l, clătiți-l și uscați-l.
- Cele mai multe pene de curent care sunt remediate în interval de o oră sau două nu vor afecta temperaturile frigiderului dumneavoastră. Totuși, ar trebui să reduceți la minim numărul deschiderilor ușilor cât timp nu este curent. Dar dacă pana de curent durează mai mult de 24 de ore, scoateți din frigider toate alimentele congelate.
- Nu depozitați alimente care se alterează cu ușurință la temperaturi joase, cum ar fi bananele, pepenii.
- Plasați sertarul de gheață în poziția originală care a fost prevăzută de producător, astfel încât să obțineți o înghețare optimă.
- Frigiderul dumneavoastră este frost-free, astfel încât nu sunteți nevoit să îl dezghețați manual și frigiderul va face aceasta în mod automat.
- Ridicarea temperaturii în timpul dezghețării se poate conforma cerințelor naționale relevante. Dar dacă doriți să preveniți o creștere anormală a temperaturii alimentelor congelate în timpul dezghețării frigiderului, înveliți alimentele în mai multe straturi de hârtie, cum ar fi ziarele.
- Orice creștere de temperatură a alimentelor congelate în timpul dezghețării poate scurta durata sa de viață.

Informații privind siguranța

SFATURI PENTRU ECONOMISIREA DE ENERGIE

- Amplasați frigiderul într-o cameră rece și uscată, cu o ventilație adecvată.
Asigurați-vă că nu este expus direct la razele soarelui și nu așezați niciodată lângă el o sursă directă de căldură (un radiator, de exemplu).
- Nu blocați niciodată orificiile sau grilajele frigiderului.
- Permiteți ca alimentele calde să se răcească înainte de a le introduce în frigider.
- Puneți alimentele congelate în frigider pentru a le dezgheța. Puteți folosi temperaturile joase ale produselor congelate pentru a răci alimentele în frigider.
- Nu țineți ușa frigiderului deschisă prea mult timp atunci când introduceți sau scoateți alimente. Cu cât timpul în care ușa este deschisă este mai scurt, cu atât se va forma mai puțină gheață în frigider.
Curățați în mod regulat partea din spate a frigiderului. Acumulările de praf măresc consumul de energie.
- Nu stabiliți o temperatură mai scăzută decât este necesară.
- Asigurați-vă că există o suficientă evacuare de aer la baza frigiderului și la peretele din spatele frigiderului.
- Nu acoperiți gurile de aerisire.
- La instalare, lăsați un spațiu din dreapta și din stânga, precum și în partea de deasupra și din spatele frigiderului. Aceasta va ajuta la reducerea consumului de energie și menține facturile de curent la un nivel scăzut.
- Pentru a obține o eficiență energetică maximă a acestui produs, lăsați toate rafturile, sertarele și coșurile în poziția stabilită de către fabricant.

Cuprins

INSTALAREA FRIGIDERULUI SAMSUNG SIDE-BY-SIDE

15

- 15 Pregătirea instalării frigiderului
- 16 Scoaterea ușilor frigiderului
- 18 Reglarea nivelului frigiderului
- 18 Realizarea unor ajustări minore la uși
- 18 Reglarea frigiderului

UTILIZAREA FRIGIDERULUI SAMSUNG SIDE-BY-SIDE

19

- 19 Modul de funcționare frigiderului
- 20 Utilizarea display-ului digital
- 20 Controlul temperaturii
- 21 Utilizarea producătorului de gheață twist
- 22 Depozitarea alimentelor
- 22 Scoaterea accesoriilor congelatorului
- 22 Scoaterea accesoriilor frigiderului
- 25 Curățarea frigiderului
- 25 Utilizarea ușilor

DEPANARE

26

Instalarea frigiderului SAMSUNG side-by-side

PREGĂTIREA INSTALĂRII FRIGIDERULUI

Felicitări pentru achiziționarea Frigiderului dumneavoastră Samsung side-by-side. Sperăm că vă veți bucura de numeroasele caracteristici și utilități de ultimă oră pe care acest produs nou le are de oferit.

Alegerea celei mai bune locații pentru frigider

- Alegeți o locație ferită de expunerea directă la razele soarelui.
- Alegeți o locație la nivel (sau aproape la nivel) cu podeaua.
 - Dacă frigiderul dumneavoastră nu este la nivel cu podeaua, sistemul intern de răcire ar putea să nu funcționeze corect.
- Alegeți o locație cu suficient spațiu pentru deschiderea cu ușurință a ușilor.
 - Spațiul total necesar folosirii. Urmăriți schița și dimensiunile de mai jos.

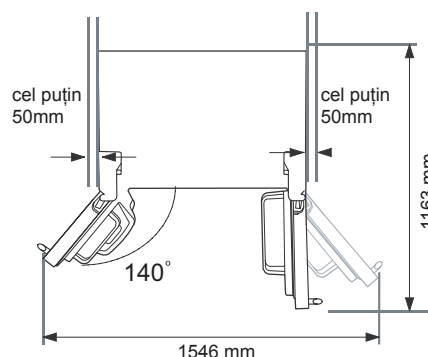
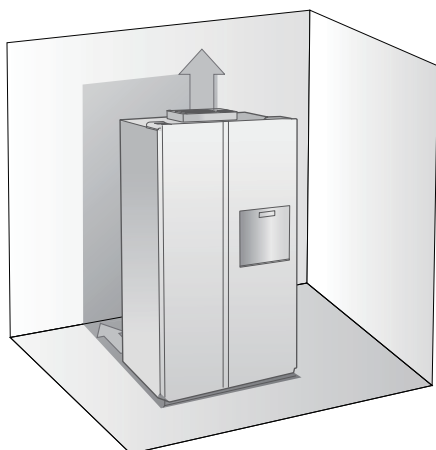

În primul rând! Asigurați-vă că puteți mișca cu ușurință frigiderul dumneavoastră la locația finală prin măsurarea ușilor (atât lățimea cât și înălțimea), pragurile, tavanurile, scările, etc.

* Următorul tabel cuprinde o listă cu înălțimea și lățimea diferitelor modele de frigider Samsung.

Model			RS554NRUA**	RS552NRUA**
Capacitate (L)			538 L	
Dimensiune (mm)	Lățime	Numai corpul principal	908 mm	908 mm
		Inclusiv ușile	912 mm	912 mm
	Adâncimea	Numai corpul principal	612 mm	612 mm
		Inclusiv ușile	700 mm	700 mm
	Înălțimea	Fără uși	1743 mm	1743 mm
		Inclusiv ușile	1789 mm	1789 mm



- La instalare, permiteți un spațiu în partea din dreapta și din stânga, precum și în partea de deasupra și din spatele frigiderului. Aceasta va ajuta la reducerea consumului de energie și menține facturile de curent la un nivel scăzut.
- Amplasați frigiderul într-un loc cu o temperatură potrivită.

Instalarea frigiderului SAMSUNG side-by-side

SCOATEREA UȘILOR FRIGIDERULUI

Dacă ușa de la intrarea dumneavoastră nu va permite frigiderului să treacă cu ușurință prin ea, puteți scoate ușile.

Scoaterea și Instalarea ușii Congelatorului

Câteva lucruri de luat în considerare.

- Asigurați-vă că ridicați ușa drept în sus astfel încât blamalele să nu se îndoieie sau să se strice.
 - Aveți grijă să nu afectați sistemul de fire de la ușa.
 - Așezați ușile pe o suprafață protejată pentru a preveni zgârierea sau defectarea lor.
1. Scoateți capacul de la balamaua de sus **1** folosind o șurubelniță, apoi deconectați firele trăgându-le cu grijă de o parte **2**.

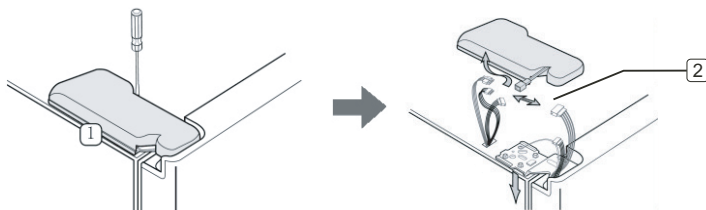

2. Scoateți șuruburile balamalei **3** și șurubul de la pământ **4** răsucindu-l în sensul invers acelor de ceasornic, și scoateți balamaua de sus **5**. Aveți grijă ca ușa să nu cadă peste dumneavoastră în timp ce o scoateți.

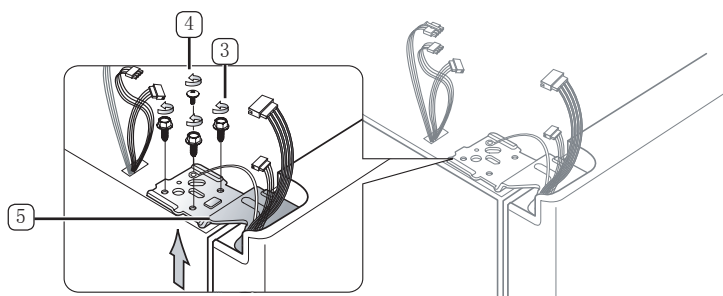

3. Scoateți ușa din balamaua de jos **6** ridicând cu grijă ușa drept în sus **7**.

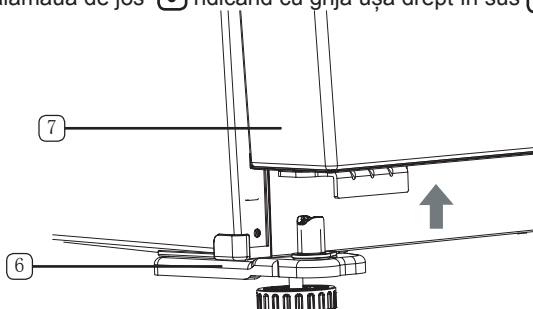

4. După amplasarea frigiderului în poziția specifică, instalați ușa congelatorului în ordine inversă, după cum urmează: .

SCOATEREA UȘILOR FRIGIDERULUI

Dacă ușa de la intrarea dumneavoastră nu va permite frigiderului să treacă cu ușurință prin ea, puteți scoate ușile.

Scoaterea și Instalarea ușii Frigiderului

Câteva lucruri de luat în considerare.

- Asigurați-vă că ridicați ușa drept în sus astfel încât blamalele să nu se îndoieie sau să se strice.
- Aveți grijă să nu afectați sistemul de fire de la ușa.
- Așezați ușile pe o suprafață protejată pentru a preveni zgârierea sau defectarea lor.

1. Scoateți capacul de la balamaua de sus **1** folosind o șurubelniță, apoi deconectați firele trăgându-le cu grijă de o parte **2**.

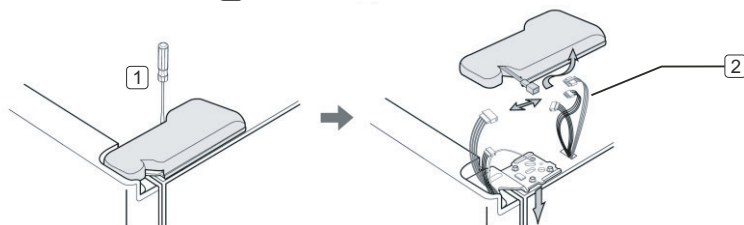

2. Scoateți șuruburile balamalei **3** și șurubul de sol **4** răsucindu-l în sensul invers acelor de ceasornic, și scoateți balamaua de sus **5**. Aveți grijă ca ușa să nu cadă peste dumneavoastră în timp ce o scoateți.

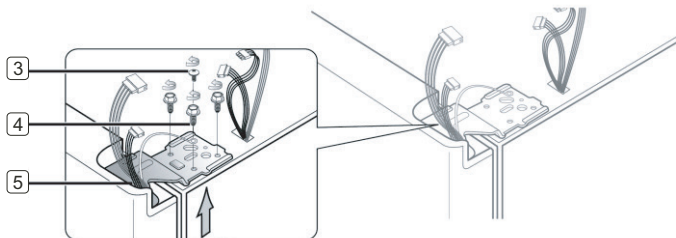

3. Scoateți ușa din balamaua de jos **6** ridicând cu grijă ușa drept în sus **7**.

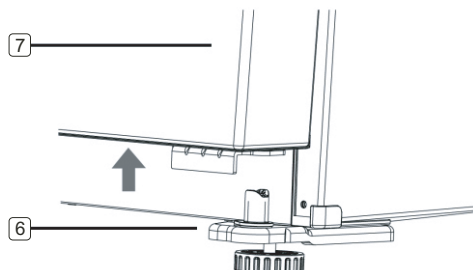

4. După amplasarea frigiderului în poziția specifică, instalați ușa congelatorului în ordine inversă, după cum urmează:

Instalarea frigiderului side-by-side

REGLAREA NIVELULUI FRIGIDERULUI

Acum că ușile sunt din nou montate pe frigider, va trebui să vă asigurați că nivelul frigiderului este reglat, pentru a putea face ultimele ajustări. Dacă nivelul frigiderului nu este reglat, va fi imposibil ca ușile să fie perfect egale.

 Picioarul din față al frigiderului este reglabil. Reglați picioarele de nivel din stânga și din dreapta pentru a menține stabilitatea frigiderului.

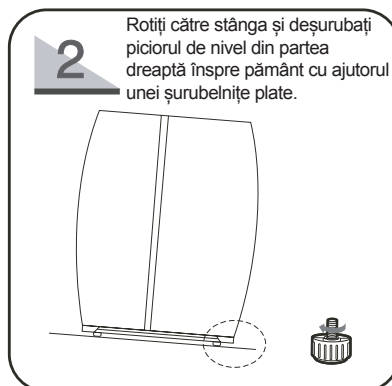
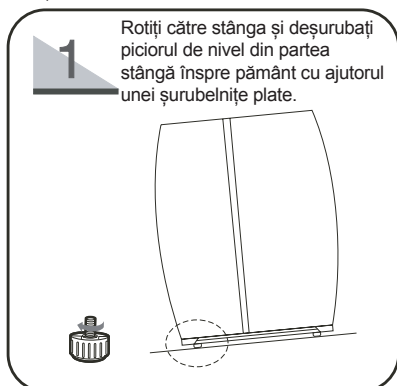

REALIZAREA UNOR AJUSTĂRI MINORE LA UȘI

Tineți minte, este necesar ca frigiderul să fie nivelat pentru ca ușile să fie perfect egale.

Când ușa congelatorului este mai mică decât frigiderul

Când ușa frigiderului este mai mică decât congelatorul



Introduceți cheia hexagonală (4 mm) din gaura axei din partea de jos a balamalei inferioare și rotiți-o; Aliniați ușa frigiderului, rotiți și ridicați de la stânga la dreapta, rotiți și coborâți de la dreapta la stânga;

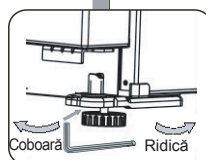

Din motive de siguranță, reglați partea din față puțin mai înaltă decât partea din spate.

REGLAREA FRIGIDERULUI

Acum că ați instalat noul dumneavoastră frigider în locul potrivit, sunteți gata să reglați și să vă bucurați de toate caracteristicile și funcțiile sale.

Prin parcurgerea pașilor următori, frigiderul dumneavoastră va fi complet operațional. Dacă nu, mai întâi verificați alimentarea electrică și sursa de curent, sau vedeți secțiunea de depanare de la sfârșitul acestui manual. Pentru orice altă întrebare, contactați centrul de service Samsung Electronics din zona dumneavoastră.

1. Amplasați frigiderul într-o locație potrivită, cu o distanță rezonabilă între perete și frigider. Apelați la instrucțiunile de utilizare din acest manual.
2. După conectarea la curent, asigurați-vă că se aprinde lumina din interior atunci când deschideți ușile.
3. Reglați controlul temperaturii la cea mai scăzută temperatură și așteptați o oră. Congelatorul ar trebui să se răcească ușor și motorul ar trebui să funcționeze lin.
4. După conectarea la curent a frigiderului, va fi nevoie de câteva ore pentru a ajunge la temperatura potrivită. După ce temperatura frigiderului este suficient de scăzută, puteți depozita alimente și băuturi în frigider.

Utilizarea frigiderului SAMSUNG side-by-side

FOLOSIREA PANOULUI DE COMANDĂ

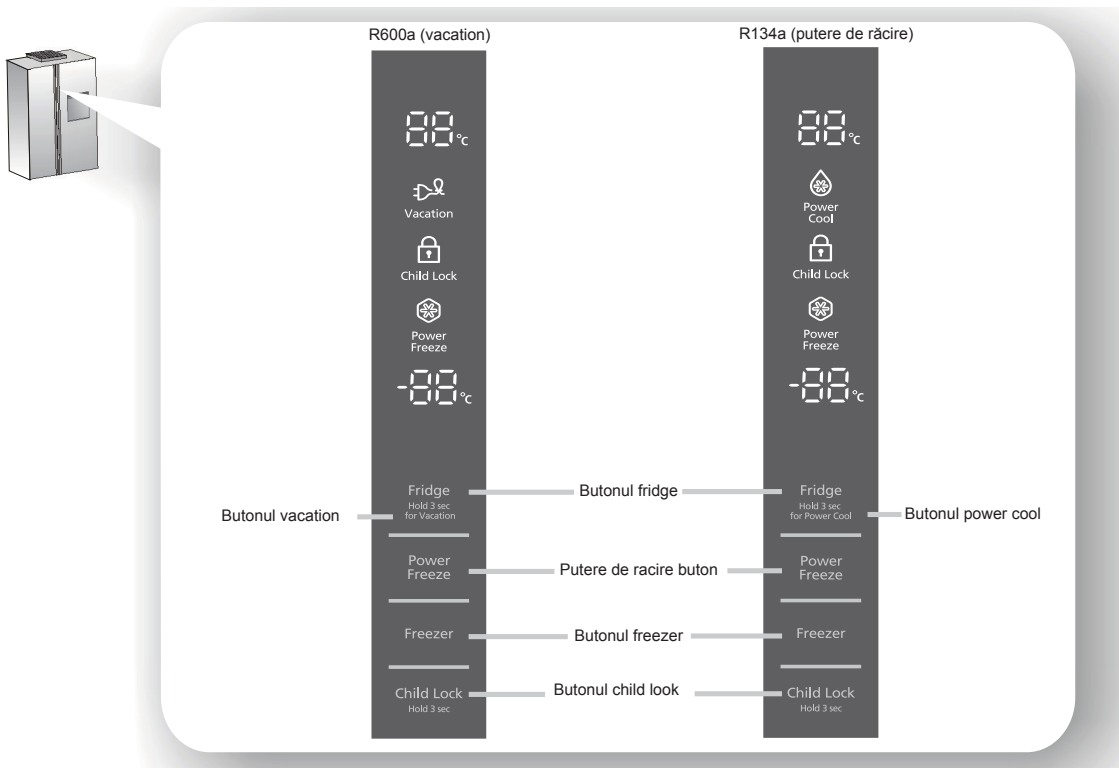

1	BUTONUL FRIDGE	Apăsăți butonul Fridge pentru a regla frigiderul la temperatura dorită. Puteți regla temperatura între 1°C și 7°C.
2	BUTONUL VACATION	Dacă plecați în vacanță sau dacă nu aveți nevoie să utilizați frigiderul, apăsând butonul „Fridge” timp de 3 secunde se va activa funcția „Vacation”. Pentru a anula funcția „Vacation”. se va opri Ledul funcției „Vacation”. Este recomandat să nu lăsați alimente în frigider și să nu lăsați ușa frigiderului deschisă atunci când selectați funcția „Vacation”.
	PUTERE DE RĂCIRE BUTON	Accelerează timpul necesar pentru produsele proaspete în frigider. Acest lucru poate fi de ajutor dacă este nevoie să se răcească repede alimentele proaspete, sau în cazul în care temperatura din frigider s-a încălzit dramatic (De exemplu, dacă ușa a fost deschisă prea mult timp sau a fost introdusă brusc în frigider prea multă mâncare caldă)
3	PUTERE DE RĂCIRE BUTON	Accelerează timpul necesar pentru a congela produsele din congelator. Acesta poate fi foarte folositor dacă aveți nevoie să congelați alimente care se alterează cu ușurință sau dacă temperatura din congelator a crescut dramatic (De exemplu, dacă ușa a fost lăsată deschisă).
4	BUTONUL FREEZER	Apăsăți butonul Freezer pentru a regla temperatura dorită de dumneavoastră. Puteți regla temperatura între -14°C și -23°C.
5	BUTONUL CHILD LOCK	Apăsând butonul Child Lock timp de 3 secunde, se vor bloca toate butoanele. Pentru anularea acestei funcții, apăsați butonul Child Lock pentru încă 3 secunde.

Utilizarea frigiderului SAMSUNG side-by-side

UTILIZAREA DISPLAY-ULUI DIGITAL

„88” segmentul de pe partea Congelator indică temperatura actuală a Congelatorului.

„88” segmentul de pe partea Frigider indică temperatura actuală a Frigiderului.



După câteva secunde de când ușa se închide, sau de la operarea butoanelor afișajului, Ledurile afișajului se sting, cu excepția indicatorilor funcțiilor Child Lock, power freeze, vacation/power cool. Aceasta nu este o defecțiune a frigiderului. Dacă orice buton este atins sau ușa se deschide, ledurile afișajului se aprind.

Power Freeze

Această iconiță se va lumina când activați caracteristica **Power Freeze**. **Power Freeze** este ideal pentru perioadele în care aveți nevoie de multă gheață. Apăsăți butonul **Power Freeze** și producția de gheață va crește. Când aveți destulă gheață, apăsați butonul din nou pentru a opri modul „**Power Freeze**”



Când folosiți această funcție, consumul de energie al frigiderului va crește.

Această funcție trebuie activată cu cel puțin 24 de ore înainte de a introduce în congelator o cantitate mare de alimente.

Child Lock

Apăsând butonul **Child Lock** timp de 3 secunde toate butoanele vor fi blocate.

Pentru anularea acestei funcții, apăsați butonul **Child Lock** pentru încă 3 secunde.

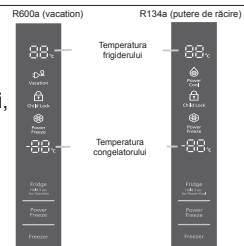

CONTROLUL TEMPERATURII

Controlul temperaturii congelatorului

Temperatura congelatorului poate fi setată de la -14°C până la -23°C pentru a se potrivi nevoilor dumneavoastră specifice. Apăsăți butonul **Freezer** în mod repetat până când temperatura dorită este afișată pe ecranul temperaturilor. Luați în considerare faptul că unele produse alimentare, cum ar fi înghețata, se pot topi la -16°C. Afișajul temperaturii se va muta succesiv de la -14°C până la -23°C. Când afișajul ajunge la -14°C, temperatura va începe din nou de la -23°C. După cinci secunde de când noua temperatura este setată, afișajul va arăta din nou temperatura actuală a congelatorului. Cu toate acestea, valoarea se va schimba în timp ce congelatorul se adaptează la noua temperatură.

Controlul temperaturii frigiderului

Temperatura frigiderului poate fi setată între 7°C și 1°C pentru a se potrivi nevoilor dumneavoastră specifice. Apăsăți butonul **Fridge** în mod repetat până când temperatura dorită este afișată pe ecranul temperaturilor. Procesul de control al temperaturii pentru Frigider funcționează la fel ca procesul de control al temperaturilor pentru Congelator. Apăsăți butonul Fridge pentru a seta temperatura dorită. După câteva secunde, frigiderul va începe să se adapteze la noua temperatură setată. Acest lucru se va reflecta în afișajul digital.



Temperatura din congelator sau frigider poate crește datorită deschiderii ușilor prea des, sau în cazul în care o cantitate mare de alimente calde sau fierbinți este amplasată în orice parte. Acest lucru poate determina clipirea afișajului digital. Odată ce temperatura din congelator și frigider va reveni la temperatura setată, clipirea afișajului digital va înceta. În cazul în care clipirea persistă, ar putea fi necesar să „resetați” frigiderul. Încercați să deconectați aparatul, așteptați aproximativ 10 minute și apoi conectați din nou. Dacă nu puteți rezolva problema prin această metodă, vă rugăm să contactați personalul de întreținere SAMSUNG.

UTILIZAREA PRODUCĂTORULUI DE GHEAȚĂ TWIST

1. Răsuciți spre exterior producătorul de gheață

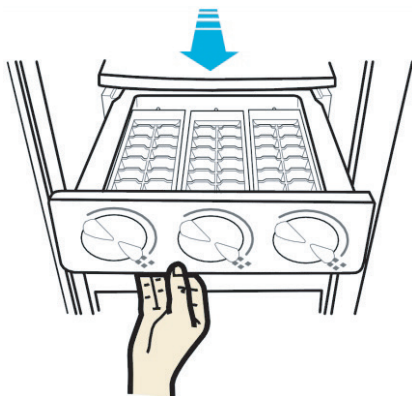

2. Turnați apă rece în producătorul de gheață până când ajunge la nivelul maxim

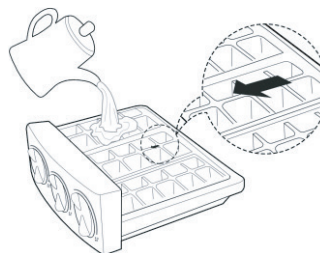

3. Așezați-l în interiorul producătorului de gheață.

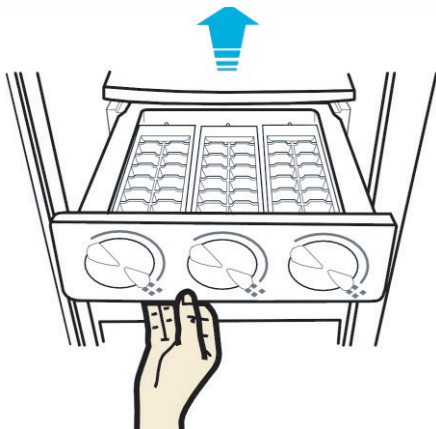

4. Răsuciți butonul producătorului de gheață twist și gheața va umple automat compartimentul de gheață după eliberare. Pentru a utiliza gheața scoateți compartimentul de gheață.

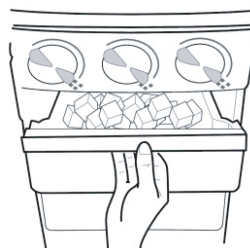

Notă:

- Producătorul de gheață poate fi utilizat când temperatura congelatorului este sub 0°C.
- Pentru un efect optim în producerea gheții, apăsați butonul „Power Freeze” înainte de a produce gheață. După stabilizare, puneți compartimentul producătorului de gheață umplut cu o anumită cantitate de apă în frigider.
- Când faceți gheață, ar fi indicat să puneți producătorul de gheață pe primul raft al congelatorului, pentru a accelera procesul de înghețare.
- Producătorul de gheață poate să difere de această fotografie.

Utilizarea frigiderului SAMSUNG side-by-side

DEPOZITAREA ALIMENTELOR

Depozitarea alimentelor în frigider

- Frigiderul Samsung Side-by-Side a fost conceput pentru a vă oferi caracteristici și funcții de eficiență maximă în utilizarea spațiului. Aici sunt câteva dintre compartimentele personalizate create de noi pentru a menține proaspete alimentele dumneavoastră, pentru mai mult timp. Cu scopul de a preveni pătrunderea mirosului în gheață, amintiți-vă că alimentele trebuie împachetate cât mai bine și mai etanș.
- Pentru a obține mai mult spațiu, puteți elimina sertarul (le) congelatorului, cu excepția sertarului congelatorului de jos, din moment ce nu afectează caracteristicile termice și mecanice.
- Un volum de depozitare declarat pentru compartimentul de alimente congelate se calculează cu partea de jos freezer draw reserved

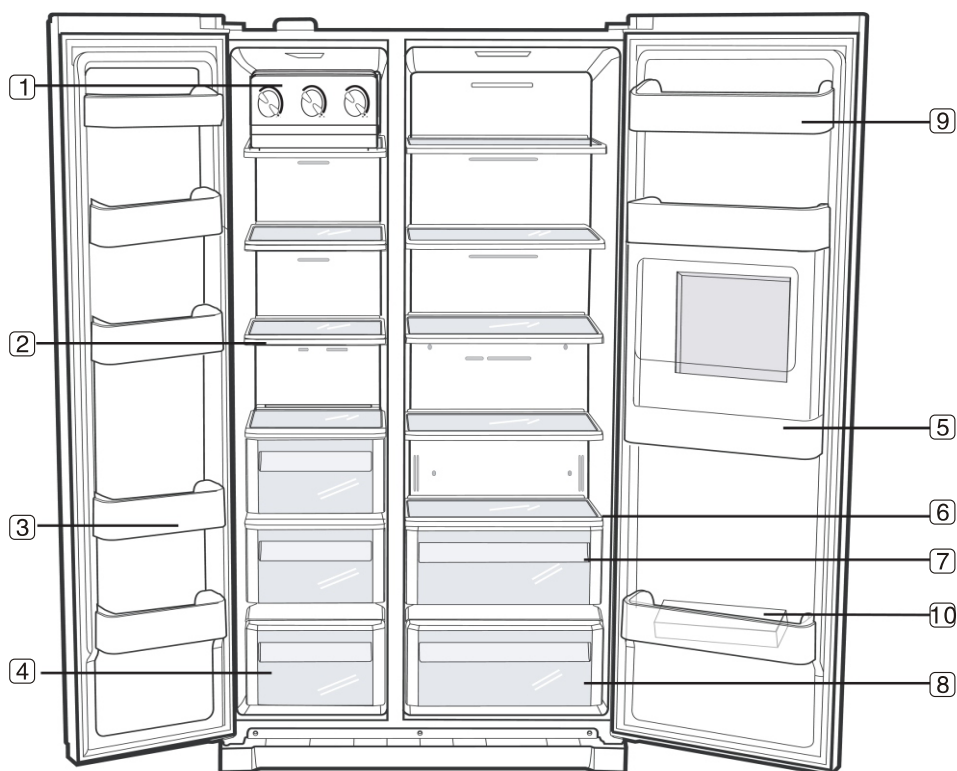

Notă: Toate ilustrațiile din Manual sunt diagrame schematice, iar unele caracteristici și dispozitive pot fi diferite de la frigider la frigider, astfel încât structura și configurația reală se vor raporta la produsul dumneavoastră real.







Notă:

- Pentru a păstra suficient aer rece în congelator (sub -18°C), alimentele depozitate nu trebuie să depășească linia de limită pentru alimente. În cazul în care priza de aer rece este blocată, aerul rece poate circula mai greu iar alimente pot fi răcite mai greu.
- Pentru a obține cea mai bună eficiență energetică a acestui produs, vă rugăm să lăsați toate sertarele și coșurile în poziția lor inițială ca și în ilustrația de mai sus.

Depozitarea alimentelor în congelator

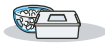
1	PRODUCĂTORUL DE GHEAȚĂ TWIST	Nu puneți degetele, mâinile sau alte obiecte în caseta de gheață sau în găleata producătorului de gheață. Acest lucru poate duce la vătămări corporale sau pagube materiale.	
2	RAFTURI DE STICLĂ	Pot fi utilizate pentru a depozita toate tipurile de alimente congelate.	
3	CONTAINERE DE UȘĂ	Pot fi utilizate pentru a depozita pachete mici de alimente congelate.	
4	SERTARE	Sunt recomandate pentru depozitarea cărnii și a mâncărilor uscate. Alimentele depozitate trebuie să fie ambalate în siguranță, folosind folie sau recipiente de ambalaj corespunzătoare.	

Depozitarea alimentelor în frigider

5	CONTAINER DE BĂUTURI (PENTRU MODELUL CU BAR)	Acest design permite depozitarea unor băuturi, și fructe pe ușa de la frigider.	
6	RAFTURI DE STICLĂ	Proiectate pentru a fi rezistente la fisuri. Ele pot fi folosite pentru a depozita toate tipurile de alimente și băuturi. Semne circulare pe suprafața de sticlă sunt un fenomen normal și pot fi, de obicei, curățate cu o cârpă umedă.	
7	SERTARUL PENTRU MENȚINEREA ÎN STARE PROASPĂTĂ PRIN FOTOSINTEZĂ	Când ușa frigiderului este închisă, lampa cu LED-uri de la dreapta sertarului de menținere în stare proaspătă va executa funcția de menținere în stare proaspătă periodic la fiecare oră (30 minute ON și 30 de minute OFF). Notă: pentru un efect optim, ar fi bine ca fructele și legumele să fie ambalate în pungi de plastic transparent sau în starea lor naturală înainte de a le pune în sertarul de menținere în stare proaspătă. Cutiile și recipientele netransparente, precum și cutiile din plastic negru nu sunt recomandate.	
8	SERTARUL PENTRU FRUCTE ȘI LEGUME	Se folosește pentru a păstra prospețimea legumelor și a fructelor depozitate. Acesta a fost special conceput pentru a controla nivelul de umiditate din sertar.	
9	CONTAINERE DE UȘĂ	Conceput să facă față unor obiecte mari, voluminoase, cum ar fi sticle de lapte sau alte sticle mari și recipiente.	
10	CONTAINERE PENTRU OUĂ	Pentru depozitarea de ouă sau alte alimente mici.	

 Sticlele ar trebui să fie depozitate bine împreună, astfel încât acestea să nu se răstoarne și să cadă atunci când este deschisă ușa frigiderului.

AVERTISMENT

- Dacă aveți de gând să lipsiți pentru un timp semnificativ, goliți frigiderul și opriți-l. Ștergeți excesul de umiditate din interiorul aparatului și lăsați ușile deschise. Acest lucru ajută la prevenirea dezvoltării unui miros neplăcut și a mușgaiului.
- Dacă frigiderul nu este folosit o perioadă lungă de timp, scoateți cablul de alimentare din priză.
- Deteriorarea izolației poate provoca un incendiu.

Utilizarea frigiderului SAMSUNG side-by-side

SCOATEREA ACCESORIILOR CONGELATORULUI

Curățarea și reamenajarea interiorului congelatorului este ușoară.

1. Scoateți Raftul de Sticlă trăgând raftul afară până la capăt. Apoi, ridicați ușor în sus și scoateți-l.



AVERTISMENT

În cazul în care nu are cârlige în partea din spate pentru a nu se înclina, un raft ar trebui să fie plasat într-o poziție corectă unde există blocatori de rafturi așa cum este prezentat. Dacă nu, raftul poate cădea din frigider.

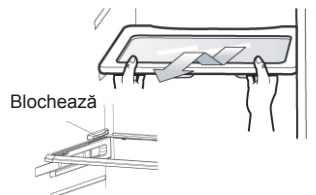

2. Scoateți Containerul de Ușă ținând-ul cu ambele mâini și apoi ridicați-l ușor în sus.



3. Scoateți Sertarul de Plastic trăgându-l afară și ridicându-l puțin în sus.



SCOATEREA ACCESORIILOR FRIGIDERULUI

Curățarea și reamenajarea interiorului congelatorului este ușoară.

1. Scoateți Raftul de Sticlă trăgându-l afară până la capăt. Apoi, ridicați ușor în sus și scoateți-l.



AVERTISMENT

În cazul în care nu are cârlige în partea din spate pentru a nu se înclina, un raft ar trebui să fie plasat într-o poziție corectă unde există blocatori de rafturi așa cum este prezentat. Dacă nu, raftul poate cădea din frigider.

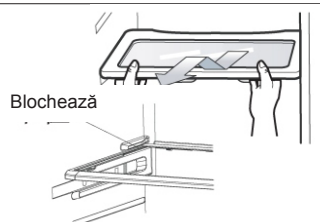

2. Scoateți Sertarul de Legume și Fructe apăsând pe cavități și tragând înainte. Ținând sertarul cu o mână, ridicați un pic în timp ce trageți înainte și scoateți-l din frigider.



3. Scoateți Containerul de Ușă pentru Sticle ținând cu ambele mâini și ridicându-l cu grijă.

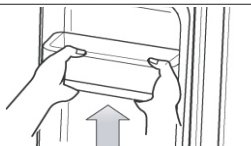

4. Containerul de ușă tip Home bar (opțional)
 - Apucați caseta pentru alimente cu ambele mâini; ridicați-o și scoateți-o afară.
 - Prindeți cu ambele mâini cutia tip bar; ridicați-o și scoateți-o.
 - Scoateți caseta pentru alimente și cutia tip bar în această ordine .

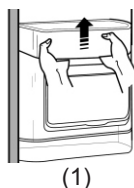

(1)

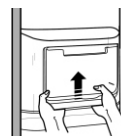

(2)

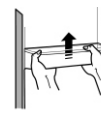

(3)



Înainte de a scoate orice accesoriu, asigurați-vă că nu sunt alimente în calea lui. Când este posibil, scoateți toate alimentele pentru a reduce riscul de accidentare.

CURĂȚAREA FRIGIDERULUI

Având grijă de Frigiderul dumneavoastră Samsung Side-by-Side prelungiți durata de viață a aparatului dumneavoastră și vă ajută să-l păstrați fără mirosuri neplăcute și fără germeni.

Curățarea interiorului

Curățați pereții interni și accesoriile cu un detergent slab și apoi ștergeți cu o cârpă moale uscată. Puteți scoate sertare și rafturi pentru o curățare mai amănunțită. Asigurați-vă că le uscați înainte de a le pune la loc.

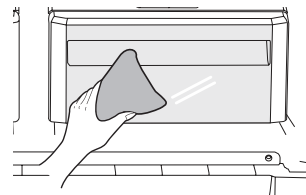

Curățarea exteriorului

Ștergeți panoul digital și panoul de afișaj cu o cârpă curată, moale. Pulverizați apa pe cârpă și curățați în loc de a pulveriza direct pe suprafața frigiderului. Acest lucru ajută la asigurarea unei distribuții uniforme a umidității pe suprafața display-ului. Ușile, mânerele și suprafețele frigiderului trebuie curățate cu un detergent slab și apoi șters cu o cârpă moale. Pentru a menține aparatul în cea mai bună formă, exteriorul trebuie lustruit o dată sau de două ori pe an.

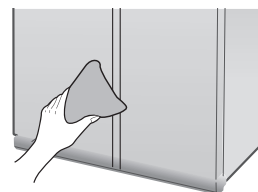

AVERTISMENT

Nu folosiți pentru curățare Benzen, Diluant sau Clorox™.

Acestea pot deteriora suprafața aparatului și pot genera un risc de incendiu.

Containerul tip Home bar (opțional)

- Apăsăți ușor partea superioară a containerului pentru a deschide ușa.
- Curățați containerul tip Home Bar cu o cârpă umedă. Ștergeți-l cu o cârpă curată și moale.
- Apăsăți partea superioară a containerului tip Home Bar pentru a închide când auziți un sunet de click.



Curățarea garniturilor de cauciuc ale ușilor

În cazul în care garniturile de cauciuc ale ușilor sunt murdare, ușile nu se pot închide în mod corespunzător, iar frigiderul nu va funcționa eficient. Păstrați garniturile de cauciuc ale ușilor curate și degresate curățându-le cu un detergent slab și cârpă umedă. Ștergeți cu o cârpă curată, moale.



ATENȚIE

Nu pulverizați apă pe frigider cât timp este conectat la rețea, întrucât aceasta ar putea cauza electrocutare. Nu curățați frigiderul cu benzen, diluant sau detergent pentru mașini, existând un risc de incendiu.

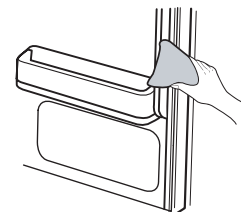

UTILIZAREA UȘILOR

Ușile frigiderului sunt echipate cu un sistem de deschidere și închidere care asigură închiderea completă a ușilor și etanșarea frigiderului.

După deschiderea ușii până la un anumit punct, „de prindere”, ușa va rămâne deschisă. Dacă ușa deschisă se află înaintea punctului de prindere, aceasta se va închide automat.

Depanare

PROBLEMA	SOLUȚIE
Frigiderul nu funcționează deloc sau nu răcește suficient	<ul style="list-style-type: none">• Verificați dacă cablul de alimentare este conectat corect.• Este setat corect controlul temperaturii pe panoul frontal? Încercați să setați o temperatură mai ridicată.• Este aparatul în bătaia soarelui sau sunt prin apropiere eventuale surse de căldură?• Spatele aparatului este prea aproape de perete?
Alimentele din frigider sunt înghețate.	<ul style="list-style-type: none">• Controlul temperaturii de pe panoul frontal este setat la temperatura cea mai scăzută?• Încercați să setați o temperatură mai scăzută• Temperatura din cameră este prea scăzută?• Ați depozitat alimentele prea aproape de orificiul de aerisire din spatele frigiderului? Îndepărtați alimentele de orificiul de aerisire.
Auziți zgomote sau sunete neobișnuite.	<ul style="list-style-type: none">• Verificați dacă aparatul este instalat pe o podea orizontală și plană.• Spatele aparatului este prea aproape de perete iar aerul nu mai circulă?• Au căzut obiecte străine în spatele aparatului sau sub aparat?• Se aude un „ticăit” din interiorul frigiderului. Acest zgomot este normal deoarece provine de la diferitele accesorii care se contractă sau se dilată.• Se aude un „beep” , un sunet de alarmă. Este ușa frigiderului sau a barului închisă?
Colțurile din față și părțile laterale ale aparatului sunt calde și începe să se formeze condens.	<ul style="list-style-type: none">• Încălzirea este normală deoarece în colțurile din față ale aparatului sunt instalate conducte rezistente la căldură pentru a preveni formarea condensului.• Ușa aparatului este întredeschisă? Condensul poate apărea atunci când lăsați ușa deschisă pentru o perioadă lungă de timp.
În frigider se aude gălgăitul unui lichid.	<ul style="list-style-type: none">• Acest sunet este normal deoarece se aude agentul frigorific, care răcește interiorul aparatului.
Frigiderul miroase urât.	<ul style="list-style-type: none">• Verificați dacă s-au vărsat alimente.• Aveți grijă ca alimentele cu miros puternic (de exemplu, peștele) să fie bine învelite astfel încât să fie închise etanș.• Curățați periodic frigiderul și aruncați toate alimentele alterate sau suspecte.
Există un strat de gheață pe pereții congelatorului.	<ul style="list-style-type: none">• Orificiile de aerisire sunt blocate de către alimentele păstrate în interiorul frigiderului?• Distanțați cât se poate de mult alimentele pentru a îmbunătăți ventilația.• Ușa congelatorului este închisă bine?
Un afișaj de scurtă durată și un flash al luminii frigiderului vor reveni la normal automat. (Doar pentru India)	<ul style="list-style-type: none">• Acest lucru este normal. Regulatorul este echipat cu protecție la supra-tensiune. Odată ce tensiunea de alimentare depășește pragul, protecția va fi declanșată imediat, provocând un afișaj de scurtă durată și un flash al luminii frigiderului, aducând totul la normal.

memo

Limitele de temperatură ambientală în încăpere

Acest frigider este proiectat să funcționeze la temperaturile ambientale specificate de clasa sa de temperatură, marcată pe plăcuța cu caracteristicile tehnice.

Clasă	Simbol	Interval de temperatură ambientală (°C)	
		IEC 62552 (ISO 15502)	ISO 8561
Temperată extinsă	SN	de la +10 la +32	de la +10 la +32
Temperată	N	de la +16 la +32	de la +16 la +32
Subtropicală	ST	de la +16 la +38	de la +18 la +38
Tropicală	T	de la +16 la +43	de la +18 la +43



Temperaturile interne pot fi afectate de factori precum locația frigiderului, temperatura ambientală și frecvența cu care deschideți ușa.

Reglați temperatura după cum este necesar pentru a compensa acești factori.

Cum se elimină corect acest produs

(Deșeurile de echipamente electrice și electronice)

Romanian



(Aplicabil în țări cu sisteme de colectare separate)

Acest simbol de pe produs, accesorii și documentație indică faptul că produsul și accesoriile sale electronice (încărcător, căști, cablu USB) nu trebuie eliminate împreună cu alte deșeurile menajere la finalul duratei lor de utilizare. Dat fiind că eliminarea necontrolată a deșeurilor poate dăuna mediului înconjurător sau sănătății umane, vă rugăm să separați aceste articole de alte tipuri de deșeurile și să le reciclați în mod responsabil, promovând astfel reutilizarea durabilă a resurselor materiale.

Utilizatorii casnici trebuie să-l contacteze pe distribuitorul care le-a vândut produsul sau să se intereseze la autoritățile locale unde și cum pot să ducă aceste articole pentru a fi reciclate în mod ecologic.

Utilizatorii comerciali trebuie să-și contacteze furnizorul și să consulte termenii și condițiile din contractul de achiziție. Acest produs și accesoriile sale electronice nu trebuie eliminate împreună cu alte deșeurile comerciale.

SAMSUNG

Contactati Samsung International

Daca aveti intrebari sau sugestii legate de produsele Samsung ,
va rugam sa contactati centrul de asistenta clienti SAMSUNG.

SAMSUNG Electronics Romania, Platinum Business and Convention Center, Soseaua Bucharest -
Ploiesti nr. 172 - 176 Cladirea A, etaj 5, Sector 1, cod postal 015016, Bucuresti, Romania

*8000 (apel in retea)

08008-726-78-64 (08008-SAMSUNG) Apel GRATUIT

www.samsung.com/ro/support