

Manual de utilizare

S*H65*

Culoarea și aspectul pot fi diferite în funcție de produs, iar specificațiile se pot schimba fără notificare prealabilă, pentru a îmbunătăți performanța.

În scopul îmbunătățirii calității, conținutul acestui manual se poate modifica fără notificare.

© Samsung Electronics

Samsung Electronics deține drepturile de autor asupra acestui manual.

Este interzisă utilizarea sau copierea acestui manual, parțială sau integrală, fără autorizarea Samsung Electronics.

Alte mărci decât Samsung Electronics sunt deținute de proprietarii lor respectivi.

- Poate fi percepută o taxă de administrare în cazul în care.
 - (a) primiți o vizită de la un inginer la solicitarea dvs. și produsul nu prezintă nicio defecțiune sau. (de exemplu, în situațiile în care nu ați citit acest manual de utilizare).
 - (b) duceți unitatea la un centru de reparații și produsul nu prezintă nicio defecțiune. (de exemplu, în situațiile în care nu ați citit acest manual de utilizare).
- Suma acestei taxe de administrare vă va fi comunicată înaintea efectuării oricărei lucrări sau vizite.

Cuprins

Înainte de a utiliza produsul

Asigurarea spațiului de instalare	4
Precauțiuni privind depozitarea	4
Măsuri de siguranță	4
Simboluri	4
Curățarea	5
Electricitate și siguranță	5
Instalarea	6
Funcționare	7

Pregătiri

Piese	9
Butoane frontale	9
Partea din spate	10
Modificarea setărilor Brightness și Contrast	11
Modificarea setării Volume	11
Reglarea unghiului de înclinare și înălțimii produsului	12
Rotirea ecranului monitorului	12
Sistemul de blocare antifurt	13
Precauții pentru mutarea monitorului	13
Instalarea unui kit de montare pe perete sau a unui stativ de birou (S24H650GD* / S27H650FD*)	14
Instalarea unui kit de montare pe perete sau a unui stativ de birou (S24H650FD*)	15
Instalarea	16
Atașarea stativului (S24H650GD* / S27H650FD*)	16
Atașarea stativului (S24H650FD*)	17
Demontarea stativului (S24H650GD* / S27H650FD*)	18

Demontarea stativului (S24H650FD*)	19
------------------------------------	----

Conectarea și utilizarea unui dispozitiv sursă

Citiți mai jos înainte de a instala monitorul.	20
Conectarea și utilizarea unui PC	20
Conectarea prin cablu D-SUB (tip analogic)	20
Conectarea utilizând un cablu HDMI	21
Conectarea prin cablu HDMI-DVI	21
Conectarea prin cablul DP	21
Conectarea la căști	21
Conectarea alimentării	22
Conectarea unui dispozitiv USB	23
Prinderea cablurilor conectate (S24H650GD* / S27H650FD*)	24
Prinderea cablurilor conectate (S24H650FD*)	25
Postura corespunzătoare pentru utilizarea produsului	26
Instalarea driverului	26
Setarea rezoluției optime	26

Configurarea ecranului

SAMSUNG MAGIC Bright	27
Brightness	28
Contrast	28
Sharpness	28
Color	28
SAMSUNG MAGIC Upscale	29
HDMI Black Level	29
Eye Saver Mode	29
Game Mode	29
Response Time	29
Picture Size	30
Screen Adjustment	30

Ajustarea setărilor OSD (afișajul de pe ecran)

Transparency	31
Position	31
Language	31
Display Time	31

Cuprins

Configurare și resetare

Smart ECO Saving	32
Off Timer Plus	32
PC/AV Mode	33
Source Detection	33
Key Repeat Time	33
Reset All	33
Information	33

Instalarea software-ului

Easy Setting Box	34
Restricții și probleme referitoare la instalare	34
Cerințe de sistem	34

Ghid de depanare

Cerințe înainte de a lua legătura cu Centrul Samsung de relații clienți	35
Testarea produsului	35
Verificarea rezoluției și a frecvenței	35
Verificați următoarele.	35
Întrebări și răspunsuri	37

Specificații

Specificații generale	38
Tabelul de moduri de semnale standard	40

Anexă

Responsabilitate pentru service contra cost (Costuri clienți)	43
Produsul nu prezintă defecțiuni	43
Deteriorarea produsului din vina clientului	43
Altele	43
Extended warranty	44

Capitolul 01

Înainte de a utiliza produsul

Asigurarea spațiului de instalare

Lăsați spațiu pentru ventilare în jurul produsului. O creștere a temperaturii interne poate cauza un incendiu și provoca deteriorarea produsului. La instalarea produsului, asigurați-vă că lăsați cel puțin spațiul liber indicat mai jos.

— Aspectul exterior poate fi diferit în funcție de produs.

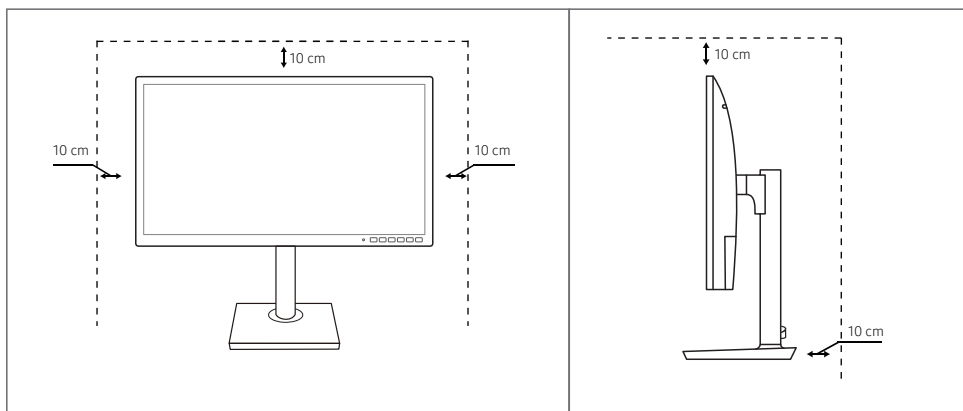

Precauțiuni privind depozitarea

Pe modelele cu lustru accentuat pot apărea pete albe dacă se utilizează în apropiere un umidificator cu ultrasunete.

— Contactați cel mai apropiat centru Samsung de relații cu clienții dacă doriți să curățați interiorul produsului (serviciul se efectuează contra cost).

Nu apăsați pe ecranul monitorului cu mâna sau alte obiecte. Există riscul de deteriorare a ecranului.

Măsurile de siguranță

Atenție

PERICOL DE ELECTROCUTARE NU DESCHIDEȚI

Atenție : PENTRU A REDUCE PERICOLUL DE ELECTROCUTARE, NU DEMONTAȚI CAPACUL. (SAU PARTEA DIN SPATE)

ÎN INTERIOR NU EXISTĂ COMPONENTE CARE POT FI REPARATE DE CĂTRE UTILIZATOR.

REPARAȚIILE TREBUIE EFECTUATE NUMAI DE CĂTRE PERSONAL CALIFICAT.

Acest simbol indică prezența la interior a tensiunii înalte.

Atingerea sub orice formă a oricăror componente interne ale acestui produs este periculoasă.

Acest simbol vă avertizează asupra faptului că acest produs este însoțit de documentație importantă privind funcționarea și întreținerea.



Simboluri

Avertisment

Nerespectarea instrucțiunilor poate duce la rănirea gravă sau mortală.

Atenție

Nerespectarea instrucțiunilor poate duce la rănire sau pagube materiale.

Curățarea

— Aveți grijă în timpul curățării întrucât ecranul și părțile exterioare ale LCD-urile cu tehnologie avansată sunt ușor de zgâriat.

— Pentru curățare, urmați pașii de mai jos.

- 1 Opiți produsul și computerul.
- 2 Deconectați cordonul de alimentare de la produs.
 - Țineți cordonul de alimentare de ștecăr și nu atingeți cablul cu mâinile ude. În caz contrar, se poate produce electrocutarea.
- 3 Ștergeți monitorul cu o cârpă curată, moale și uscată.
 - Nu curățați monitorul utilizând agent de curățare care conține alcool, solvenți sau surfactanți.
 - Nu pulverizați apă sau detergent direct pe produs.
- 4 Udați cu apă o cârpă moale și uscată și stoarceți bine, apoi curățați exteriorul produsului.
- 5 Conectați cordonul de alimentare la produs după ce ați terminat curățarea.
- 6 Porniți produsul și computerul.

Electricitate și siguranță

Avertisment

- Nu utilizați un cordon de alimentare sau un ștecăr defect, sau o priză de curent electric montată necorespunzător.
- Nu utilizați mai multe produse în aceeași priză de curent electric.
- Nu atingeți ștecărul cu mâinile ude.
- Introduceți ștecărul complet, astfel încât să nu atârne liber.
- Conectați ștecărul la o priză cu de curent electric cu împământare (numai dispozitive izolate de tip 1).
- Nu îndoiiți și nu trageți cu forță cordonul de alimentare. Nu lăsați cordonul de alimentare sub un obiect greu.
- Nu instalați produsul și nu așezați cordonul de alimentare lângă surse de căldură.
- Curățați complet de praf conectorii ștecărului și priza utilizând o cârpă uscată.

Atenție

- Nu scoateți din priză cordonul de alimentare în timpul funcționării produsului.
- Utilizați numai cordonul de alimentare furnizat de Samsung. Nu utilizați cordonul de alimentare la alte produse.
- Utilizați o priză de curent electric la care cordonul de alimentare se poate conecta fără a fi obstrucționat.
 - Dacă apare o problemă la monitor, cordonul de alimentare trebuie deconectat de la priză pentru a întrerupe alimentarea cu energie electrică.
- Țineți de ștecăr atunci când deconectați cordonul de alimentare de la priza de curent electric.

Instalarea

Avertisment

- Nu așezați pe produs lumânări, produse contra insectelor sau țigări. Nu instalați produsul lângă surse de căldură.
- Nu instalați produsul în spații slab aerisite, cum ar fi o bibliotecă sau un dulap.
- Instalați produsul la minim 10 cm distanță de perete, pentru a permite aerisirea.
- Nu lăsați ambalajul de plastic la îndemâna copiilor.
 - Pericol de sufocare pentru copii!
- Nu instalați produsul pe o suprafață instabilă sau care vibrează (raft instabil, suprafață cu denivelări etc.)
 - Produsul poate cădea și se poate defecta și/sau poate provoca vătămarea.
 - Utilizarea produsului într-un spațiu cu vibrații excesive poate avaria produsul și poate provoca incendii.
- Nu instalați produsul într-un vehicul sau un spațiu expus prafului, umezelii (stropi de apă, etc.), substanțelor uleioase sau fumului.
- Nu expuneți produsul la lumina directă a soarelui, căldurii sau unui obiect fierbinte, cum ar fi un calorifer.
 - Durata de viață a produsului se poate reduce sau poate izbucni un incendiu.
- Nu instalați produsul la îndemâna copiilor mici.
 - Produsul poate cădea și poate vătăma copiii.
- Uleiul comestibil (cum ar fi uleiul de soia) poate deteriora sau deforma produsul. Evitați poluarea cu ulei a produsului. Și nu instalați și nu utilizați produsul în bucătărie sau în apropierea aragazului.

Atenție

- Nu scăpați produsul în timpul deplasării.
- Nu așezați produsul pe partea frontală.
- La instalarea produsului într-o incintă sau pe un raft, verificați ca marginea inferioară a părții frontale a produsului să nu iasă în afară.
 - Produsul poate cădea și se poate defecta și/sau poate provoca vătămarea.
 - Instalați produsul numai în incinte sau rafturi care au dimensiunea corespunzătoare.
- Așezați cu grijă produsul.
 - Poate duce la defectarea produsului sau rănirea persoanelor.
- Instalarea produsului într-un loc neobișnuit (un spațiu expus particulelor fine de praf, substanțelor chimice, temperaturilor extreme sau umezelii ori unui loc în care produsul trebuie să funcționeze continuu o perioadă lungă de timp) poate afecta grav performanțele acestuia.
 - Dacă doriți să instalați monitorul în astfel de locuri, luați legătura cu Centrul Samsung de servicii clienți.

Funcționare

Avertisment

- În interiorul produsului există tensiune înaltă. Nu dezamblați, nu reparați și nu modificați niciodată produsul.
 - Pentru reparații, luați legătura cu Centrul Samsung de servicii clienți.
- Pentru a muta produsul, trebuie să decuplați mai întâi toate cablurile conectate la acesta, inclusiv cablul de alimentare.
- Dacă produsul emite zgomote anormale, miros de ars sau fum, deconectați imediat cordonul de alimentare și luați legătura cu Centrul Samsung de relații clienți.
- Nu lăsați copiii să se susțină de produs sau să se cațere pe acesta.
 - Copiii se pot răni sau vătăma grav.
- Dacă produsul este scăpat pe jos sau dacă i se deteriorează carcasa exterioră, opriți alimentarea și deconectați cablul de alimentare. Luați, apoi, legătura cu Centrul Samsung de relații clienți.
 - Utilizarea continuă poate duce la incendiu sau electrocutare.
- Nu lăsați obiecte grele sau articole dorite de copii, cum ar fi jucării sau dulciuri, pe partea de sus a produsului.
 - Produsul sau obiectele grele pot cădea atunci când copiii încearcă să ajungă la jucării sau dulciuri și pot fi răniți grav.
- În timpul unei furtuni sau descărcări electrice, opriți produsul și decuplați cordonul de alimentare.
- Nu scăpați obiecte pe produs și nu loviți produsul.
- Nu mutați produsul trăgând de cordonul de alimentare sau de oricare alt cablu.
- Dacă se descoperă o scurgere de gaze, nu atingeți produsul sau ștecărul. De asemenea, aerisiți imediat încăperea.
- Nu ridicați și nu mutați produsul trăgând de cordonul de alimentare sau de oricare alt cablu.
- Nu utilizați asupra și nu păstrați alături de produs substanțe inflamabile sau spray-uri inflamabile.
- Verificați ca fantele de aerisire să nu fie obturate de fețe de mese sau draperii.
 - O temperatură interioară crescută poate provoca un incendiu.
- Nu introduceți obiecte metalice (tije, monede, cleme de păr, etc.) sau obiecte ușor inflamabile (hârtie, chibrituri etc.) în orificiile de ventilație sau în porturile produsului.
 - Asigurați-vă că ați oprit produsul și ați deconectat cordonul de alimentare dacă în produs au pătruns apă sau alte substanțe străine. Luați, apoi, legătura cu Centrul Samsung de relații clienți.
- Nu așezați deasupra produsului obiecte care conțin lichide (vaze, oale, sticle, etc.) sau obiecte metalice.
 - Asigurați-vă că ați oprit produsul și ați deconectat cordonul de alimentare dacă în produs au pătruns apă sau alte substanțe străine. Luați, apoi, legătura cu Centrul Samsung de relații clienți.

Atenție

- Lăsarea ecranului fixat pe o imagine staționară de-a lungul unei perioade mari de timp poate genera efectul de burn-in sau pixeli defecti.
 - Dacă nu veți utiliza produsul o perioadă mai lungă de timp, activați modul de economisire a energiei sau un economizor animat de ecran.
- Scoateți din priză cordonul de alimentare dacă nu veți utiliza produsul o perioadă mai lungă de timp (concediu, etc.).
 - Acumularea de praf combinată cu căldura poate provoca un incendiu, electrocutarea sau scurgeri de electricitate.
- Utilizați produsul la rezoluția și frecvența recomandate.
 - Vă puteți deteriora vederea.
- Nu țineți produsul întors pe dos și nu-l transportați ținând de suport.
 - Produsul poate cădea și se poate defecta sau poate provoca rănirea.
- Vederea vi se poate deteriora dacă priviți la ecran de la o distanță prea mică un timp îndelungat.
- Nu utilizați umidificatoare sau calorifere în apropierea produsului.
- Odihniți-vă ochii timp de mai mult de 5 minute sau priviți obiecte aflate la distanță, după fiecare oră de utilizare a produsului.
- Nu atingeți ecranul atunci când produsul este pornit de multă vreme, deoarece acesta poate fi fierbinte.
- Nu depozitați accesoriile de mici dimensiuni la îndemâna copiilor.
- Fiți atent(ă) atunci când reglați unghiul produsului sau înălțimea suportului.
 - Vă puteți bloca și răni mâna sau degetele.
 - Înclinarea excesivă a produsului poate duce la căderea produsului și la rănire.
- Nu așezați obiecte grele pe produs.
 - Poate duce la defectarea produsului sau rănirea persoanelor.
- Dacă folosiți căști, nu dați volumul la maxim.
 - Sunetele puternice pot deteriora auzul.

Capitolul 02





Pregătiri



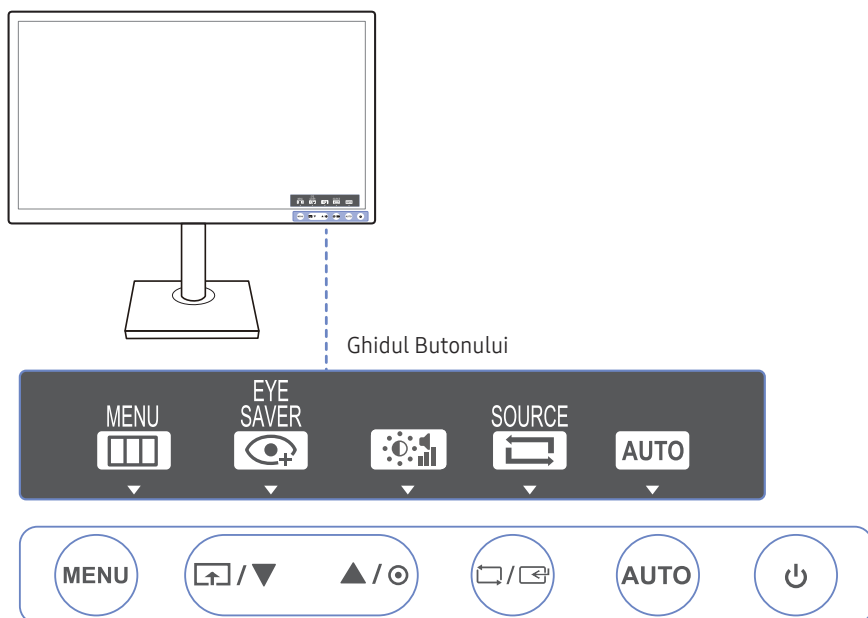



Piese

Butoane frontale

— Culoarea și formele pieselor pot diferi de cele afișate. Specificațiile pot fi modificate fără înștiințare, în scopul îmbunătățirii calității.











Pictograme	Descriere
MENU	<p>Deschideți sau închideți meniul de pe ecran (OSD) sau reveniți la meniul anterior.</p> <p>Blocarea meniului OSD: Păstrați setările curente sau blocați comenzile OSD pentru a împiedica modificările accidentale ale setărilor. Activare: Pentru blocarea controlului OSD, apăsați butonul MENU timp de 10 secunde. Dezactivare: Pentru deblocarea controlului OSD blocat, apăsați butonul MENU mai mult de 10 secunde.</p> <p>— În cazul în care comanda OSD este blocată, pot fi reglate setările Brightness și Contrast. Eye Saver Mode este disponibil. Se pot vizualiza Information. Funcția Eye Saver Mode poate fi utilizată apăsând butonul . (Eye Saver Mode este disponibilă chiar și atunci când comanda OSD este blocată.)</p>
	<p>Apăsați  pentru a activa sau dezactiva Eye Saver Mode.</p> <p>Elementele de mai jos nu sunt disponibile dacă funcția Eye Saver Mode este disponibilă.</p> <ul style="list-style-type: none">• Picture → Brightness, Game Mode, SAMSUNG MAGICBright, Color• System → Smart ECO Saving
	<p>Vă deplasați în sus sau în jos în cadrul meniului sau modificați valoarea unei opțiuni din meniul OSD.</p>
	<p>Utilizați acest buton pentru a controla volumul sau luminozitatea sau contrastul ecranului.</p>

Pictograme	Descriere
	<p>Confirmați o selecție de meniu.</p> <p>Apăsând butonul  /  atunci când nu se apasă meniul OSD va modifica sursa de intrare (Analog / HDMI / DisplayPort). Dacă alimentați produsul sau modificați sursa de intrare apăsând butonul  / , va apărea în colțul din stânga sus un mesaj care indică sursa modificată de intrare.</p> <p>— Această funcție nu este disponibilă pentru produsele care dispun doar de interfață analogică.</p>
AUTO	<p>Apăsați butonul AUTO pentru a regla automat setările ecranului.</p> <p>— Modificarea rezoluției în Proprietăți afișare va activa funcția Auto Adjustment.</p> <p>— Această funcție este disponibilă doar în modul Analog.</p>
	<p>Porniți sau opriți ecranul.</p>
Ghidul Butonului	<p>Ghidul Butonului va fi afișat de fiecare dată când apăsați un buton de comandă, înainte de deschiderea meniului de pe ecran. (Ghidul afișează funcția butonului apăsat.)</p> <p>Pentru a accesa meniul atunci când este afișat ghidul, apăsați butonul respectiv din nou.</p> <p>Ghidul Butonului poate varia în funcție de modelul produsului și de funcție. Consultați produsul actual.</p>

Partea din spate

— Culoarele și formele pieselor pot diferi de cele afișate. Specificațiile pot fi modificate fără înștiințare, în scopul îmbunătățirii calității.

Port	Descriere
<p>POWER IN</p> 	<p>Conectați cablul de alimentare al monitorului dvs. la portul POWER IN din spatele produsului.</p>
	<p>Conectați la un dispozitiv USB.</p>
<p>(PC IN)</p> 	<p>Conectați portul  (PC IN) al monitorului la un port USB al computerului folosind un cablu USB.</p>
<p>DP IN</p> 	<p>Realizează conectarea la un PC printr-un cablu DP.</p>
<p>HDMI IN</p> 	<p>Realizează conectarea la un dispozitiv sursă printr-un cablu HDMI sau printr-un cablu HDMI-DVI.</p>
<p>RGB IN</p> 	<p>Se face conectarea la un PC utilizând un cablu D-SUB.</p>
	<p>Se face conectarea la un dispozitiv cu ieșire audio cum ar fi căștile.</p>

Modificarea setărilor Brightness și Contrast

Reglați setarea **Brightness** și **Contrast** utilizând butoanele  de pe ecranul inițial (unde nu este afișat niciun meniu OSD).



— Imaginea afișată poate fi diferită în funcție de model.

Brightness

— Acest meniu nu este disponibil atunci când **SAMSUNG MAGICBright** este setat pe modul **Dynamic Contrast**.

— Această opțiune nu este disponibilă când este activat **Smart Eco Saving**.

— Această opțiune nu este disponibilă când este activat **Eye Saver Mode**.

Contrast

— Această opțiune nu este disponibilă atunci când **SAMSUNG MAGICBright** este în modul **Cinema** sau **Dynamic Contrast**.

— Această opțiune nu este disponibilă când este activat **Game Mode**.

Modificarea setării Volume

Reglați valoarea pentru **Volume** apăsând butonul  când este afișat Ghidul tastelor.

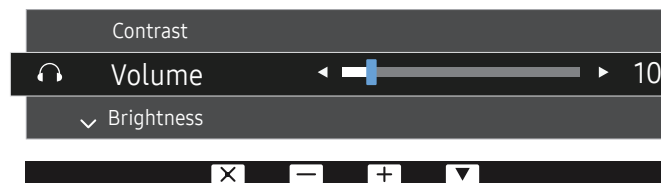

— Imaginea afișată poate fi diferită în funcție de model.

— Funcțiile disponibile pe monitor pot diferi în funcție de model. Consultați produsul actual.

Reglarea unghiului de înclinare și înălțimii produsului

— Culoarele și formele pieselor pot diferi de cele afișate. Specificațiile pot fi modificate fără înștiințare, în scopul îmbunătățirii calității.

S24H650GD*

-5,0° (±2,0°) ~ 24,0° (±2,0°)

0 ~ 135,0 mm (±5,0 mm)

-45,0° (±2,0°) ~ 45,0° (±2,0°)

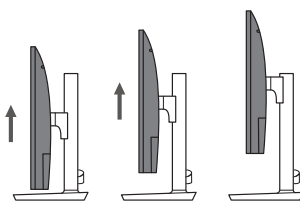
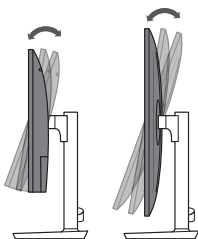
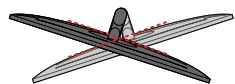

S24H650FD*

-5,0° (±2,0°) ~ 24,0° (±2,0°)

0 ~ 135,0 mm (±5,0 mm)

-45,0° (±2,0°) ~ 45,0° (±2,0°)

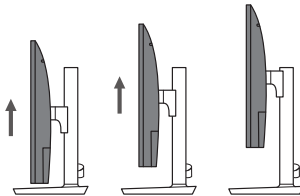
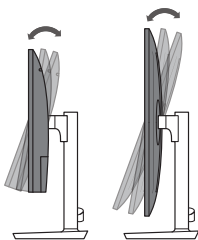
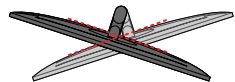

S27H650FD*

-5,0° (±2,0°) ~ 24,0° (±2,0°)

0 ~ 135,0 mm (±5,0 mm)

-45,0° (±2,0°) ~ 45,0° (±2,0°)

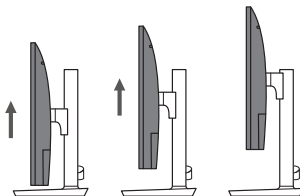
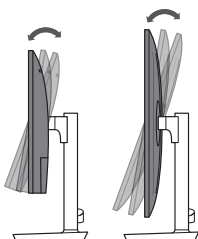
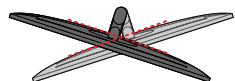

- Unghiul de înclinare și înălțimea monitorului pot fi reglate.
- Țineți de partea centru sus a produsului și reglați cu grijă înălțimea.
- Când ajustați înălțimea stativului, este posibil să auziți un zgomot. Acest zgomot este generat de bila care alunecă în interiorul stativului, atunci când este ajustată înălțimea stativului. Acesta reprezintă un zgomot normal și nu o funcționare defectuoasă a produsului.

Rotirea ecranului monitorului

— Puteți roti monitorul după cum se arată mai jos.

— Culoarele și formele pieselor pot diferi de cele afișate. Specificațiile pot fi modificate fără înștiințare, în scopul îmbunătățirii calității.

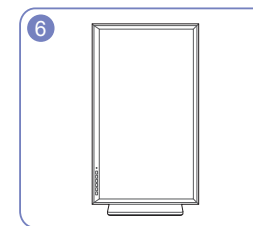
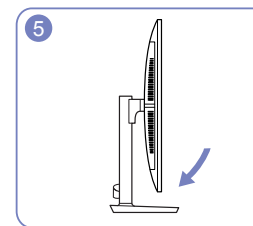
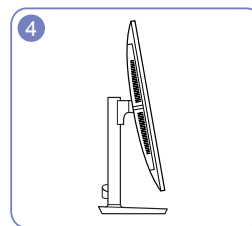
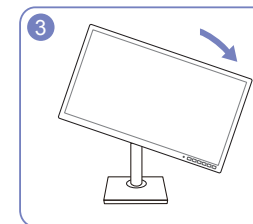
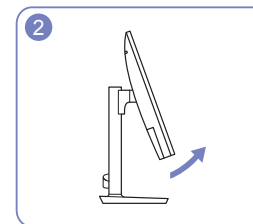
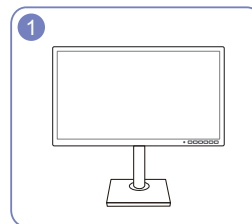

- Aveți grijă să extindeți complet stativul înainte de rotirea monitorului.
- Dacă rotiți monitorul fără a extinde complet stativul, colțul monitorului poate să se lovească de podea și se poate deteriora.
- Nu rotiți monitorul în sens invers acelor de ceasornic. Este posibil să deteriorați produsul.

Sistemul de blocare antifurt

- Un sistem de blocare antifurt vă permite să utilizați produsul în siguranță chiar și când vă aflați în spații publice.
- Forma și metoda de blocare a dispozitivului de blocare depind de producător. Pentru detalii, consultați ghidul utilizatorului, furnizat împreună cu dispozitivul de blocare antifurt.

Pentru a bloca un dispozitiv de blocare antifurt:

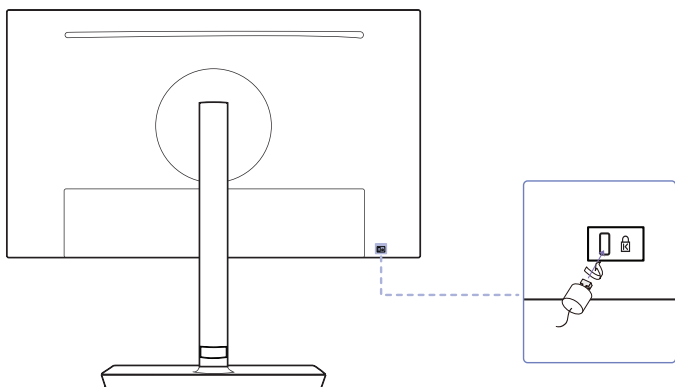

- 1 Fixați cablul dispozitivului de blocare antifurt pe un obiect greu, cum ar fi un birou.
- 2 Treceți un capăt al cablului prin bucla de la celălalt capăt.
- 3 Introduceți dispozitivul de blocare în slotul de blocare antifurt din partea posterioară a produsului.
- 4 Blocați dispozitivul de blocare.
 - Un dispozitiv de blocare antifurt poate fi achiziționat separat.
 - Pentru detalii, consultați ghidul utilizatorului, furnizat împreună cu dispozitivul de blocare antifurt.
 - Dispozitive de blocare antifurt pot fi achiziționate din magazine de electronice sau online.

Precauții pentru mutarea monitorului

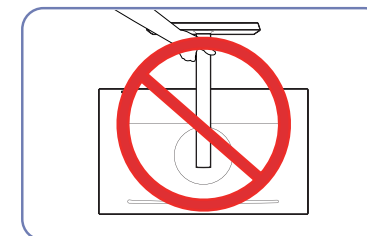

- Nu aplicați presiune direct pe ecran.
- Nu țineți de ecran când mutați monitorul.
- Nu țineți produsul doar de stativ, în poziție răsturnată.

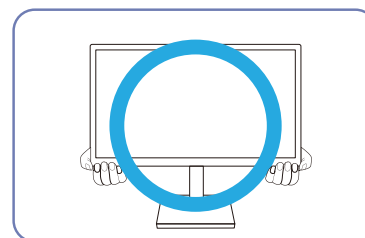

- Țineți monitorul de partea inferioară sau de margini atunci când îl mutați.

Instalarea unui kit de montare pe perete sau a unui stativ de birou (S24H650GD* / S27H650FD*)

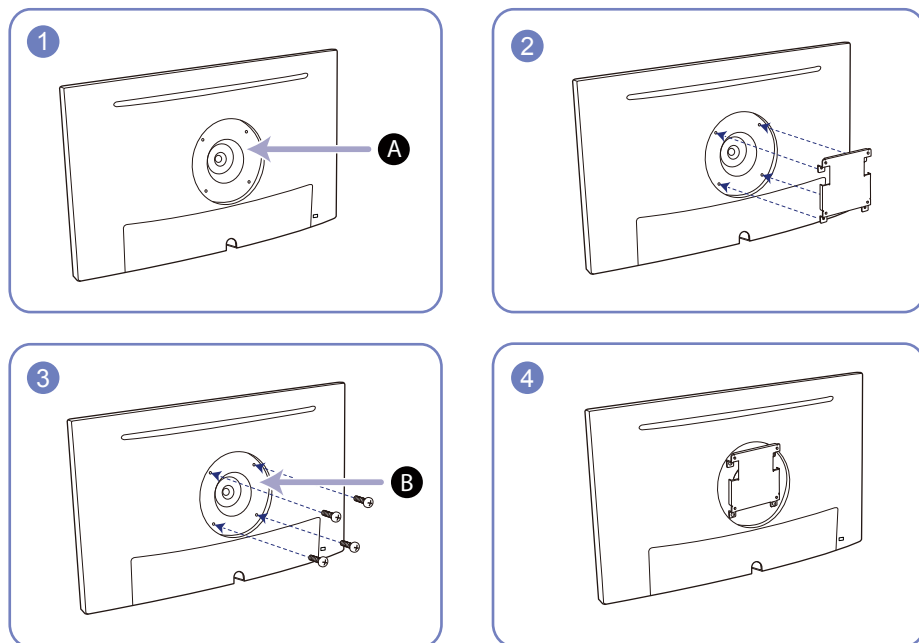

A Atașați kitul de montare pe perete sau stativul de birou aici

B Consolă (vândut separat)

Aliniați orificiile și strângeți bine șuruburile de pe suportul de pe produs cu părțile corespunzătoare de pe kitul de montare pe perete sau stativul de birou pe care doriți să îl atașați.

• Note

- Utilizarea unui șurub cu o lungime mai mare decât cea standard poate să deterioreze componentele interne ale produsului.
- Lungimea șuruburilor necesare pentru un suport de perete care nu se conformează standardelor VESA poate să varieze în funcție de specificații.
- Nu folosiți șuruburi care nu respectă standardele VESA. Nu atașați kitul de montare pe perete sau stativul de birou aplicând forță excesivă. Există pericolul ca produsul să fie deteriorat sau să cadă și să provoace vătămări corporale. Samsung nu va fi răspunzătoare pentru nicio deteriorare sau vătămare corporală cauzată de utilizarea unor șuruburi necorespunzătoare sau de atașarea kitului de montare pe perete sau a stativului de birou prin aplicarea unei forțe excesive.
- Samsung nu va fi răspunzătoare pentru deteriorările produsului sau vătămările corporale cauzate de utilizarea unui alt kit de montare pe perete decât cel specificat sau de orice încercare de a instala kitul de montare pe perete pe cont propriu.
- Pentru a monta produsul pe perete, cumpărați un kit de montare pe perete care poate fi instalat la cel puțin 10 cm de perete.
- Asigurați-vă că utilizați un kit de montare pe perete care respectă standardele.
- Pentru a instala monitorul utilizând suportul de perete, deconectați baza stativului de la monitor.

Unitate: mm

Nume model	Specificațiile găurii de șurub VESA (A * B) în milimetri	Șurub standard	Cantitate
S24H650GD* / S27H650FD*	100,0 x 100,0	4,0 mm Φ , 0,7 tonalitate * 10,0 mm lungime	4 buc.

— Nu montați kitul de perete cu produsul pornit Acest lucru poate duce la vătămare corporală din cauza electrocutării.

Instalarea unui kit de montare pe perete sau a unui stativ de birou (S24H650FD*)

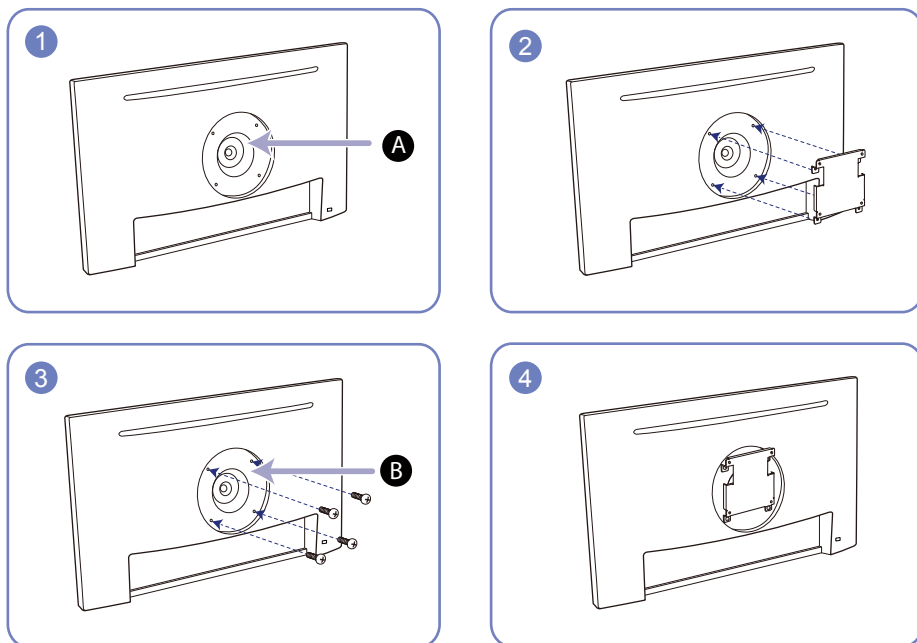

A Atașați kitul de montare pe perete sau stativul de birou aici

B Consolă (vândut separat)

Aliniați orificiile și strângeți bine șuruburile de pe suportul de pe produs cu părțile corespunzătoare de pe kitul de montare pe perete sau stativul de birou pe care doriți să îl atașați.

• Note

- Utilizarea unui șurub cu o lungime mai mare decât cea standard poate să deterioreze componentele interne ale produsului.
- Lungimea șuruburilor necesare pentru un suport de perete care nu se conformează standardelor VESA poate să varieze în funcție de specificații.
- Nu folosiți șuruburi care nu respectă standardele VESA. Nu atașați kitul de montare pe perete sau stativul de birou aplicând forță excesivă. Există pericolul ca produsul să fie deteriorat sau să cadă și să provoace vătămări corporale. Samsung nu va fi răspunzătoare pentru nicio deteriorare sau vătămare corporală cauzată de utilizarea unor șuruburi necorespunzătoare sau de atașarea kitului de montare pe perete sau a stativului de birou prin aplicarea unei forțe excesive.
- Samsung nu va fi răspunzătoare pentru deteriorările produsului sau vătămările corporale cauzate de utilizarea unui alt kit de montare pe perete decât cel specificat sau de orice încercare de a instala kitul de montare pe perete pe cont propriu.
- Pentru a monta produsul pe perete, cumpărați un kit de montare pe perete care poate fi instalat la cel puțin 10 cm de perete.
- Asigurați-vă că utilizați un kit de montare pe perete care respectă standardele.
- Pentru a instala monitorul utilizând suportul de perete, deconectați baza stativului de la monitor.

Unitate: mm

Nume model	Specificațiile găurii de șurub VESA (A * B) în milimetri	Șurub standard	Cantitate
S24H650FD*	100,0 x 100,0	4,0 mm Φ , 0,7 tonalitate * 10,0 mm lungime	4 buc.

— Nu montați kitul de perete cu produsul pornit Acest lucru poate duce la vătămare corporală din cauza electrocutării.

Instalarea

Atașarea stativului (S24H650GD* / S27H650FD*)

— Înainte de asamblarea produsului, așezați produsul jos, pe o suprafață plană și stabilă, astfel încât ecranul să fie cu fața în jos.

— Aspectul exterior poate fi diferit în funcție de produs.

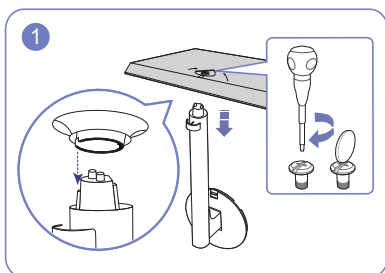

Introduceți conectorul stativului în stativ, în direcția indicată în figură. Răsuciți șurubul de conectare din partea inferioară a stativului până la capăt, astfel încât să fie fixat complet.

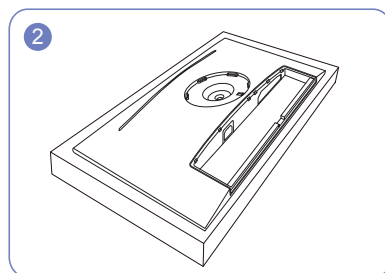

Puneți polistirenul de protecție inclus în pachet pe podea și așezați produsul cu fața în jos pe polistiren, după cum este ilustrat în imagine. Dacă polistirenul nu este disponibil, utilizați o pătură groasă.

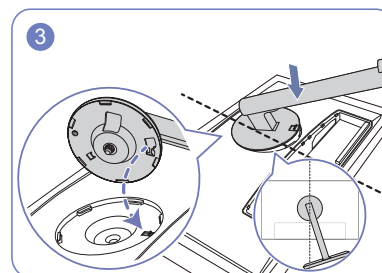

Poziționați bara stativului pe afișaj, după cum este indicat în figură. Atunci când poziționați bara stativului, asigurați-vă că butonul ridicat de pe afișaj poate fi introdus în canelura barei stativului.

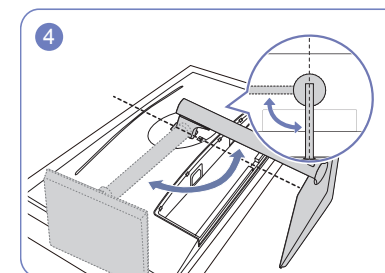

Rotiți bara stativului cu 90° în sens orar, pentru a vă asigura că bara stativului este fixată în locașul de pe afișaj.

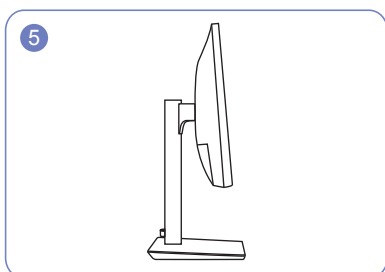

Asamblarea stativului este terminată.

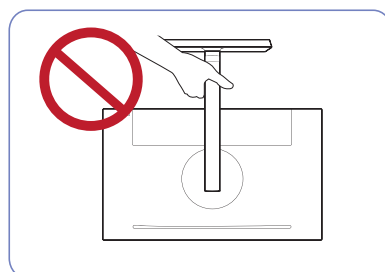

- Atenție

Nu țineți produsul doar de stativ, în poziție răsturnată.

Atașarea stativului (S24H650FD*)

— Înainte de asamblarea produsului, așezați produsul jos, pe o suprafață plană și stabilă, astfel încât ecranul să fie cu fața în jos.

— Aspectul exterior poate fi diferit în funcție de produs.

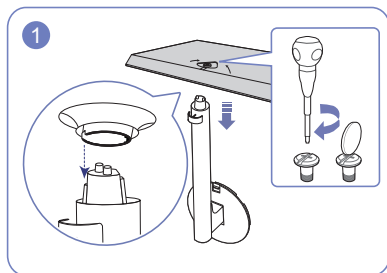

Introduceți conectorul stativului în stativ, în direcția indicată în figură. Răsuciți șurubul de conectare din partea inferioară a stativului până la capăt, astfel încât să fie fixat complet.

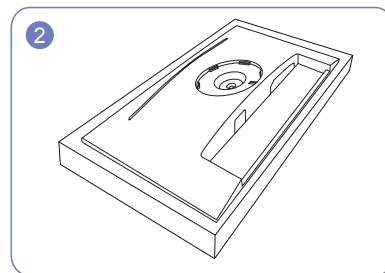

Puneți polistirenul de protecție inclus în pachet pe podea și așezați produsul cu fața în jos pe polistiren, după cum este ilustrat în imagine. Dacă polistirenul nu este disponibil, utilizați o pătură groasă.

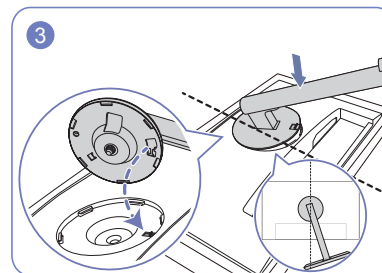

Poziționați bara stativului pe afișaj, după cum este indicat în figură. Atunci când poziționați bara stativului, asigurați-vă că butonul ridicat de pe afișaj poate fi introdus în canelura barei stativului.

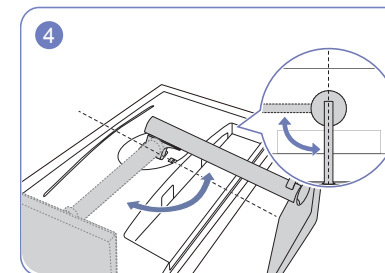

Rotiți bara stativului cu 90° în sens orar, pentru a vă asigura că bara stativului este fixată în locașul de pe afișaj.

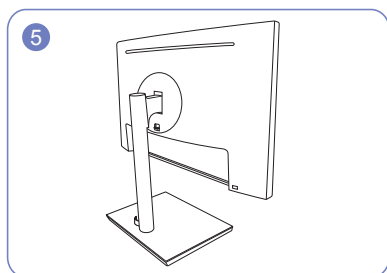

Asamblarea stativului este terminată.

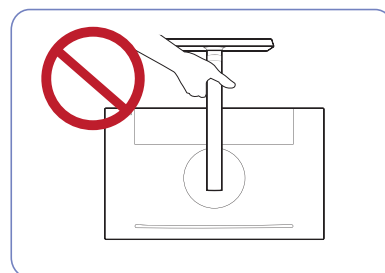

- **Atenție**

Nu țineți produsul doar de stativ, în poziție răsturnată.

Demontarea stativului (S24H650GD* / S27H650FD*)

- Înainte de a separa stativul de monitor, plasați monitorul pe o suprafață plană și stabilă, cu ecranul îndreptat în jos.
- Aspectul exterior poate fi diferit în funcție de produs.

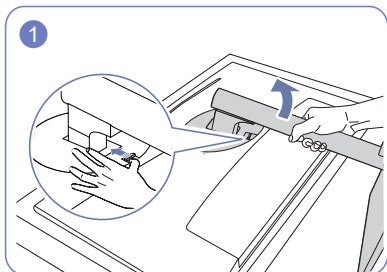

Poziționați produsul pe o podea curată și plată, după cum este indicat în figură. Împingeți în sus clipsul de montare și mențineți-l apăsat. Rotiți bara stativului de pe afișaj cu 10°, în sens antiorar.

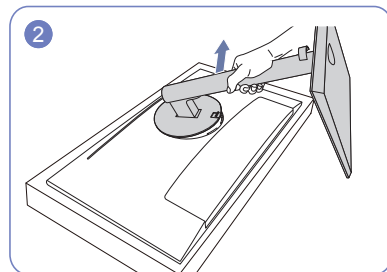

Ridicați bara stativului în direcția săgeții, pentru detașarea acesteia de afișaj.

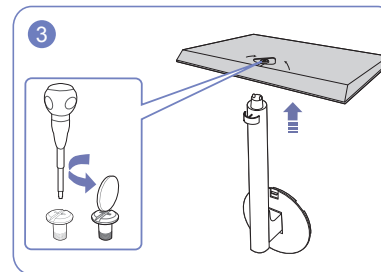

Deșurubați șuruburile de prindere din partea de jos a bazei stativului, iar apoi îndepărtați bara stativului de pe baza stativului, prin tragerea acestuia în direcția săgeții, după cum este indicat în figură.

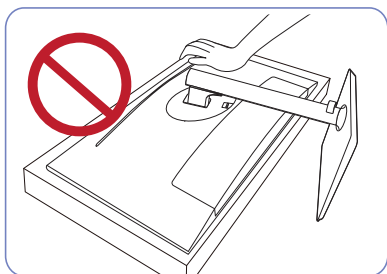

- Atenție

Nu apăsați în jos pe monitor. Există riscul de deteriorare a acestuia.

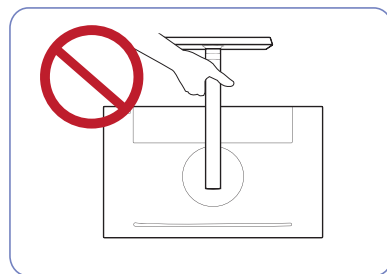

- Atenție

Nu țineți produsul doar de stativ, în poziție răsturnată.

Demontarea stativului (S24H650FD*)

- Înainte de a separa stativul de monitor, plasați monitorul pe o suprafață plană și stabilă, cu ecranul îndreptat în jos.
- Aspectul exterior poate fi diferit în funcție de produs.

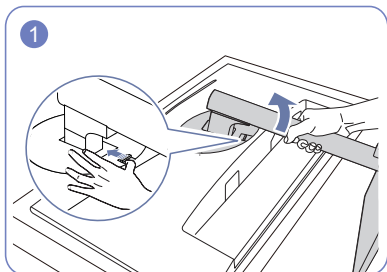

Poziționați produsul pe o podea curată și plată, după cum este indicat în figură. Împingeți în sus clipsul de montare și mențineți-l apăsat. Rotiți bara stativului de pe afișaj cu 10°, în sens antiorar.

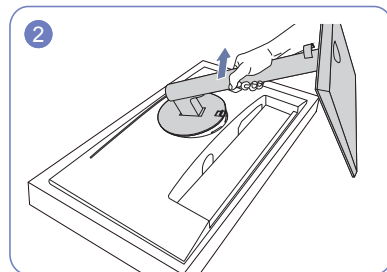

Ridicați bara stativului în direcția săgeții, pentru detașarea acesteia de afișaj.

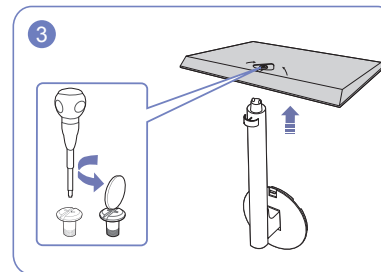

Deșurubați șuruburile de prindere din partea de jos a bazei stativului, iar apoi îndepărtați bara stativului de pe baza stativului, prin tragerea acestuia în direcția săgeții, după cum este indicat în figură.

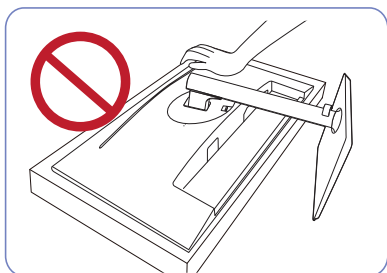

- Atenție

Nu apăsați în jos pe monitor. Există riscul de deteriorare a acestuia.

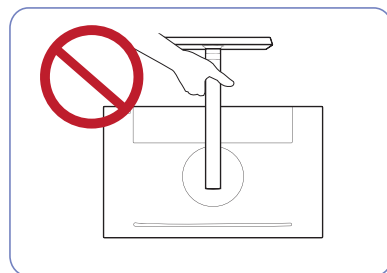

- Atenție

Nu țineți produsul doar de stativ, în poziție răsturnată.

Capitolul 03

Conectarea și utilizarea unui dispozitiv sursă

Citiți mai jos înainte de a instala monitorul.

- 1 Verificați formele celor două capete ale cablurilor care însoțesc monitorul și apoi verificați formele și pozițiile porturilor corespunzătoare de pe monitor și de pe dispozitivele externe.
- 2 Înainte de a conecta cablurile pentru semnal, deconectați cablurile de alimentare și dispozitivele externe de la sursa de alimentare pentru a preveni deteriorarea dispozitivului din cauza unui scurtcircuit sau a supracurentului.
- 3 După ce conectați toate cablurile pentru semnal, conectați cablurile de alimentare pentru monitor și dispozitivele externe la sursa de alimentare.
- 4 Citiți manualul de utilizare pentru a vă familiariza cu funcțiile monitorului, cu măsurile de precauție și cu utilizarea corespunzătoare înainte de a utiliza monitorul instalat.

Conectarea și utilizarea unui PC

Selecționați o metodă de conectare adecvată pentru PC-ul dvs.

- Conectarea pieselor poate diferi de la un produs la altul.
- Porturile disponibile pot varia în funcție de produs.

Conectarea prin cablu D-SUB (tip analogic)



Verificați pentru a vă asigura că nu sunt conectate la sursa de alimentare cablurile de alimentare pentru monitor și dispozitivele externe, precum computerele și STB-urile.

RGB IN

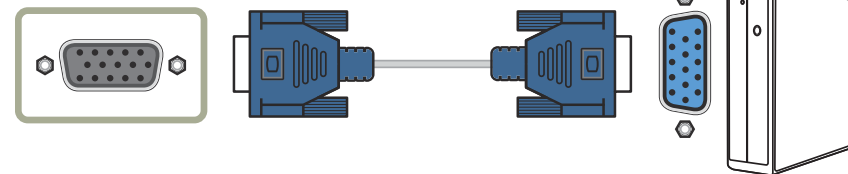

Conectarea utilizând un cablu HDMI

 Verificați pentru a vă asigura că nu sunt conectate la sursa de alimentare cablurile de alimentare pentru monitor și dispozitivele externe, precum computerele și STB-urile.

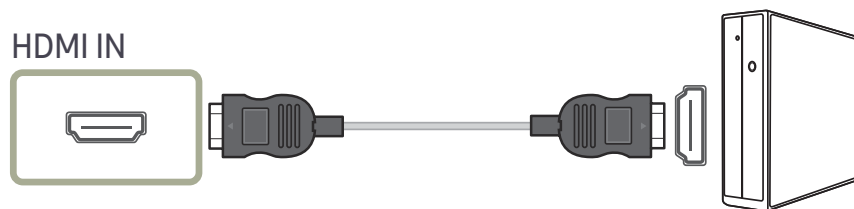

Conectarea prin cablu HDMI-DVI

 Verificați pentru a vă asigura că nu sunt conectate la sursa de alimentare cablurile de alimentare pentru monitor și dispozitivele externe, precum computerele și STB-urile.

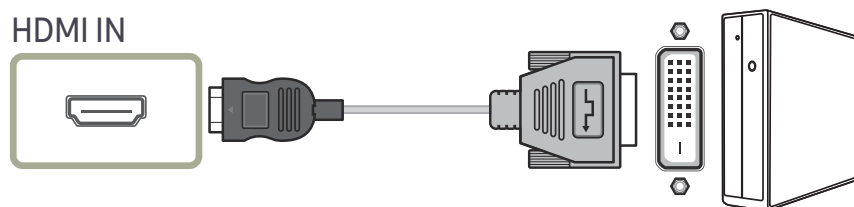

Conectarea prin cablul DP

 Verificați pentru a vă asigura că nu sunt conectate la sursa de alimentare cablurile de alimentare pentru monitor și dispozitivele externe, precum computerele și STB-urile.

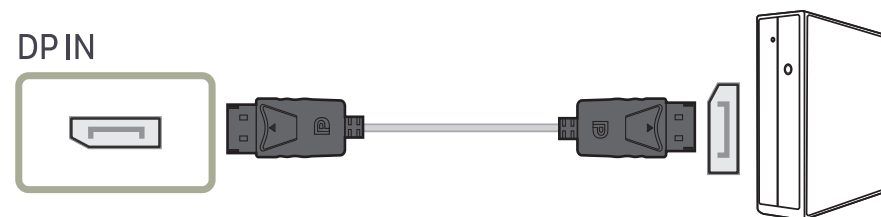

— Se recomandă un cablu DP cu o lungime mai mică de 1,5 m. Utilizarea unui cablu mai lung de 1,5 m poate afecta calitatea imaginii.

Conectarea la căști

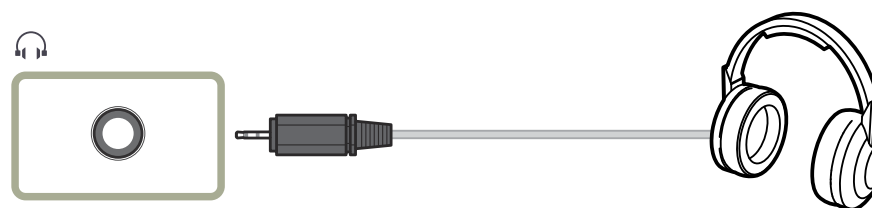

Conectarea alimentării

POWER IN



Pentru a utiliza produsul, conectați cablul de alimentare la o priză și portul **POWER IN** al produsului.

— Tensiunea de intrare este comutată automat.

Conectarea unui dispozitiv USB

— Puteți utiliza un dispozitiv USB cum ar fi un mouse, o tastatură, un memory stick sau un hard disk extern (HDD) conectându-l direct la portul  al monitorului. Nu trebuie să conectați acest dispozitiv la computer.

În cazul HDD-ului extern de stocare în masă care necesită sursă de alimentare externă, asigurați-vă că îl conectați la o sursă de alimentare.

Portul  USB al monitorului acceptă USB 2.0 de mare viteză.

	Viteză mare	Viteză integrală	Viteză redusă
Rată de date	480 Mbps	12 Mbps	1,5 Mbps
Consum de energie	2,5 W(Max. pentru fiecare port)	2,5 W(Max. pentru fiecare port)	2,5 W(Max. pentru fiecare port)

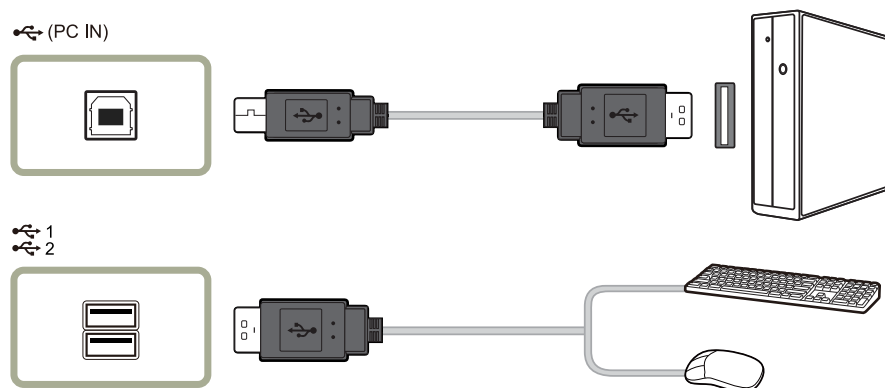

1 Conectați portul  (PC IN) al monitorului la un port USB al computerului folosind un cablu USB.

— Pentru a putea folosi portul  trebuie să conectați portul UP (ieșire) la PC.

— Asigurați-vă că ați conectat portul  (PC IN) al monitorului la portul USB al computerului folosind cablul furnizat împreună cu monitorul.

2 Utilizați cablul USB pentru a conecta un dispozitiv USB la portul  de pe monitor.

3 Modul de utilizare este identic cu cel valabil în cazul conectării dispozitivului extern la PC.

- Puteți conecta și folosi o tastatură și un mouse.
- Puteți reda un fișier de pe un dispozitiv media. (Exemple de dispozitive media: MP3, cameră digitală etc.)
- Puteți executa, muta, copia sau șterge fișiere de pe dispozitivul de stocare. (Exemple de dispozitive de stocare: memorie externă, card de memorie, cititor de carduri, player MP3 cu HDD etc.)
- Puteți folosi alte dispozitive USB ce pot fi conectate la computer.

— Când conectați un dispozitiv la portul  al monitorului, conectați-l folosind un cablu adecvat dispozitivului.

— Pentru achiziționarea de cabluri și dispozitive externe, luați legătura cu centrul de service al produsului respectiv.

— Compania nu este răspunzătoare pentru problemele și deteriorările dispozitivelor externe provocate de conectarea cu un cablu incorect.

— Unele produse nu respectă standardul USB și pot provoca funcționarea defectuoasă a dispozitivului.

— Dacă dispozitivul funcționează defectuos și atunci când este conectat la computer, contactați centrul de service al dispozitivului/computerului.

— Având lansarea a diverse dispozitive USB pe piață, nu putem garanta că produsele noastre se potrivesc cu toate dispozitivele USB.

Prinderea cablurilor conectate (S24H650GD* / S27H650FD*)

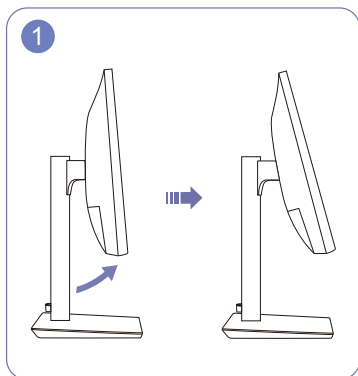

Înclinați afișajul, după cum este indicat în figură.

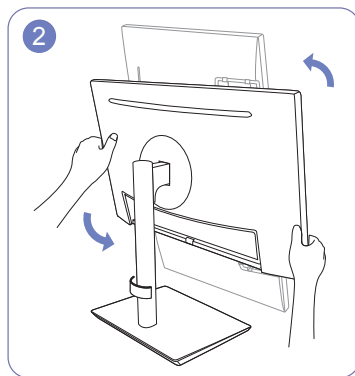

Rotiți mașina în poziție verticală, în cel mai înalt punct al său.

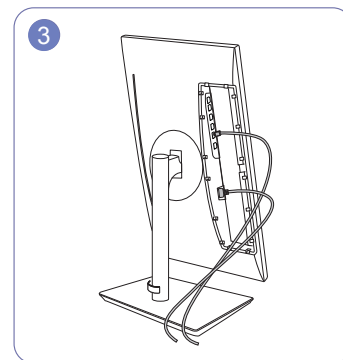

Conectați cablurile corespunzătoare.

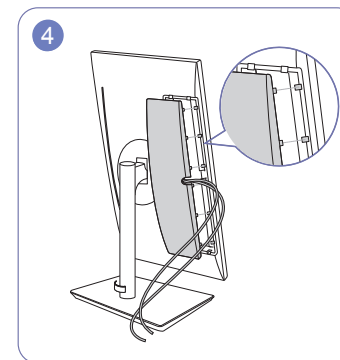

Aranjați cablurile prin canelura CAPACULUI SPATE, și apoi atașați CAPACUL STAPE SECUNDAR. Când montați CAPACUL SPATE SECUNDAR, vă rugăm să potriviți mai întâi cele șase nervuri ale CAPACULUI SPATE SECUNDAR în orificiile din partea de jos a CAPACULUI SPATE.

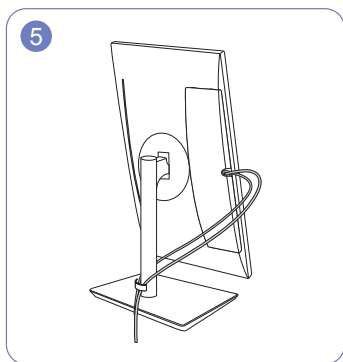

Aranjați fiecare dintre cele două cabluri prin oricare parte a SUPORTULUI DE CABLU DE PE CAPAC, după cum este indicat în figură.

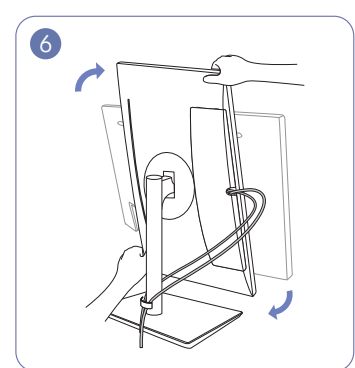

Rotiți mașina în poziție orizontală.

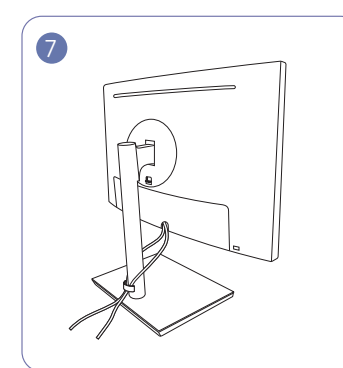

Asamblarea este terminată.

Prinderea cablurilor conectate (S24H650FD*)

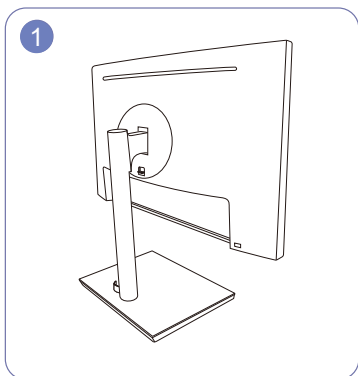

Asamblarea stativului este terminată.

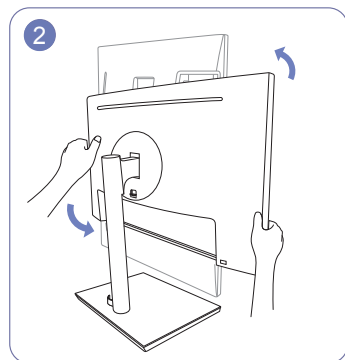

Rotiți mașina în poziție verticală, în cel mai înalt punct al său.

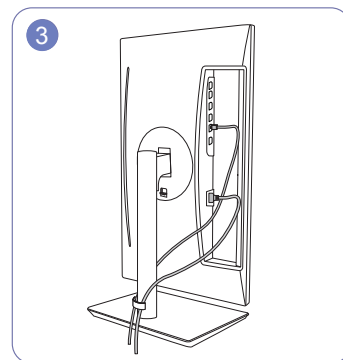

Conectați cablurile la porturile corecte, corespunzătoare fiecăruia, iar apoi aranjați fiecare dintre cele două cabluri prin oricare parte a SUPORTULUI DE CABLU DE PE CAPAC, după cum este indicat în figură.

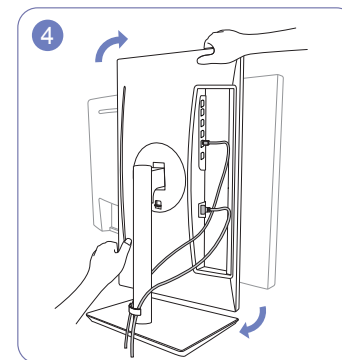

Rotiți mașina în poziție orizontală.

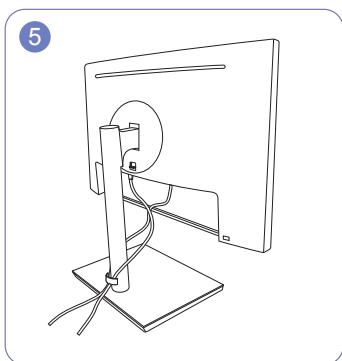

Asamblarea este terminată.

Postura corespunzătoare pentru utilizarea produsului

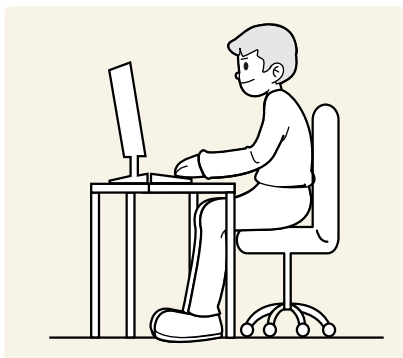

Utilizați produsul în postura corespunzătoare, după cum urmează:

- Îndreptați-vă spatele.
- Lăsați o distanță de 45 până la 50 de cm între ochi și ecran și priviți ușor în jos la ecran.
- Ochii trebuie să se afle direct în fața ecranului.
- Reglați unghiul astfel încât lumina să nu se reflecte în ecran.
- Țineți antebrațele perpendiculare pe brațe și la același nivel cu spatele mâinilor.
- Țineți coatele aproximativ în unghi drept.
- Reglați înălțimea produsului astfel încât să puteți țineți genunchii la 90 de grade sau mai mult, călcâiele lipite de podea și brațele sub nivelul inimii.
- Ochii dvs. nu vor mai fi oboseți dacă faceți exerciții de relaxare pentru ochi sau clipiți mai des.

Instalarea driverului

- Puteți seta valorile optime pentru rezoluție și frecvență pentru acest produs prin instalarea driverelor corespunzătoare acestui produs.
- Pentru a instala cea mai nouă versiune a driverului pentru produs, descărcați-o de pe site-ul web Samsung Electronics, <http://www.samsung.com>.

Setarea rezoluției optime

La prima pornire a produsului după achiziționare, va apărea un mesaj de informare cu privire la setarea rezoluției optime.

Selectați o limbă de pe produs și schimbați rezoluția PC-ului dvs. la setarea optimă.

- Dacă nu a fost selectată rezoluția optimă, mesajul va apărea de maxim trei ori la un moment dat, chiar dacă produsul este oprit și repornit din nou.
- Rezoluția optimă poate fi selectată și în Panou de control din PC-ul dvs.

Capitolul 04

Configurarea ecranului

Configurați setările ecranului, cum ar fi luminozitatea.

Este furnizată o descriere detaliată a fiecărei funcții. Pentru detalii, consultați produsul primit.

— Funcțiile disponibile pot varia în funcție de modelul produsului. Culoarele și formele pieselor pot diferi de cele afișate. Specificațiile pot fi modificate fără înștiințare, în scopul îmbunătățirii calității.

SAMSUNG MAGIC Bright

Acest meniu asigură o calitate optimă a imaginii, adecvată mediului în care va fi utilizat produsul.

— Această opțiune nu este disponibilă când este activat **Smart ECO Saving**.

— Această opțiune nu este disponibilă când este activat **Game Mode**.

— Această opțiune nu este disponibilă când este activat **Eye Saver Mode**.

Puteți personaliza luminozitatea în funcție de preferințele dvs.

În modul PC

- **Custom:** Particularizați contrastul și luminozitatea, după cum este necesar.
- **Standard:** Obțineți o calitate a imaginii potrivite pentru editarea de documente sau pentru utilizarea Internetului.
- **Cinema:** Obțineți o luminozitate și o claritate a televizorului potrivită pentru a vă bucura de conținut video și DVD.
- **Dynamic Contrast:** Obțineți o luminozitate echilibrată prin reglarea automată a contrastului.

În modul AV

Când intrarea externă este conectată prin HDMI/DP și **PC/AV Mode** este setat la **AV, SAMSUNG MAGIC Bright** are patru setări automate pentru imagine (**Dynamic, Standard, Movie** și **Custom**), care sunt presetate din fabrică. Puteți opta pentru oricare dintre setările **Dynamic, Standard, Movie** și **Custom**. Selectați opțiunea **Custom** pentru a utiliza setările dvs. personalizate.

- **Dynamic:** Selectați acest mod pentru a obține o imagine cu definiția mai bună decât în modul **Standard**.
- **Standard:** Selectați acest mod pentru a obține o imagine cu definiția mai bună decât în modul **Standard**. Selectați acest mod atunci când camera este luminoasă.
- **Movie:** Această setare oferă și o bună definiție a imaginii. Selectați acest mod atunci când camera este întunecoasă.
- **Custom:** Astfel veți economisi energie și nu vă veți mai obosi ochii.

Brightness

Reglați luminozitatea generală a imaginii. (Interval: 0~100)

O valoare mai mare va face imaginea să apară mai luminoasă.

- Acest meniu nu este disponibil atunci când **SAMSUNG MAGICBright** este setat pe modul **Dynamic Contrast**.
- Această opțiune nu este disponibilă când este activat **Smart ECO Saving**.
- Această opțiune nu este disponibilă când este activat **Eye Saver Mode**.

Contrast

Reglați contrastul dintre obiecte și fundal. (Interval: 0~100)

O valoare mai mare va crește contrastul pentru a face obiectul să apară mai clar.

- Această opțiune nu este disponibilă atunci când **SAMSUNG MAGICBright** este în modul **Cinema** sau **Dynamic Contrast**.
- Această opțiune nu este disponibilă când este activat **Game Mode**.

Sharpness

Faceți conturul obiectelor mai clar sau mai neclar. (Interval: 0~100)

O valoare mai mare va face conturul obiectelor mai clar.

- Această opțiune nu este disponibilă atunci când **SAMSUNG MAGICBright** este în modul **Cinema** sau **Dynamic Contrast**.
- Această opțiune nu este disponibilă atunci când **SAMSUNG MAGICUpscale** este în modul **Mode1** sau **Mode2**.
- Această opțiune nu este disponibilă când este activat **Game Mode**.

Color

Modificați nuanța ecranului.

- Acest meniu nu este disponibil atunci când **SAMSUNG MAGICBright** este setat pe modul **Cinema** sau **Dynamic Contrast**.
- Această opțiune nu este disponibilă când este activat **Game Mode**.
- Această opțiune nu este disponibilă când este activat **Eye Saver Mode**.
- **Red**: Reglați nivelul de saturație a roșului. Valorile mai apropiate de 100 înseamnă o intensitate mai mare a culorilor.
- **Green**: Reglați nivelul de saturație a verdei. Valorile mai apropiate de 100 înseamnă o intensitate mai mare a culorilor.
- **Blue**: Reglați nivelul de saturație a albastrului. Valorile mai apropiate de 100 înseamnă o intensitate mai mare a culorilor.
- **Color Tone**: Selectați un ton de culoare care se potrivește cel mai bine nevoilor dvs. de vizualizare.
 - **Cool 2**: Modificați temperatura culorii pentru a fi mai rece decât **Cool 1**.
 - **Cool 1**: Modificați temperatura culorii pentru a fi mai rece decât în modul **Normal**.
 - **Normal**: Afișează tonurile standard de culori.
 - **Warm 1**: Setează temperatura culorii pentru a fi mai caldă decât în modul **Normal**.
 - **Warm 2**: Modificați temperatura culorii pentru a fi mai caldă decât **Warm 1**.
 - **Custom**: Particularizați tonurile de culori.
- Când intrarea externă este conectată prin HDMI/DP și **PC/AV Mode** este setat la **AV**, **Color Tone** are patru setări pentru temperatura de culoare (**Cool**, **Normal**, **Warm** și **Custom**).
- **Gamma**: Reglați nivelul mediu de luminozitate.
 - **Mode1 / Mode2 / Mode3**

SAMSUNG MAGIC Upscale

Funcția **SAMSUNG MAGIC Upscale** poate extinde nivelurile de detaliu și culorile vii ale imaginii.

Funcția are efecte evidente asupra imaginilor cu rezoluție scăzută.

- Acest meniu nu este disponibil atunci când **SAMSUNG MAGIC Bright** este setat pe modul **Cinema** sau **Dynamic Contrast**.
- Această opțiune nu este disponibilă când este activat **Game Mode**.
 - **Off / Mode1 / Mode2**
 - În comparație cu **Mode1**, **Mode2** are un efect mai puternic.

HDMI Black Level

Dacă la produs este conectat un player DVD sau un set-top box prin HDMI, este posibil să sesizați o deteriorare a calității imaginii (reducere a contrastului/deteriorare a culorilor, nivel de negru etc.), în funcție de dispozitivul sursă conectat. Într-un astfel de caz, puteți utiliza opțiunea **HDMI Black Level** pentru reglarea calității imaginii.

În acest caz, corectați calitatea scăzută a imaginii utilizând meniul **HDMI Black Level**.

- Această funcție este disponibilă doar în modul **HDMI**.
 - **Normal**: Selectați acest mod când nu există deteriorări ale raportului de contrast.
 - **Low**: Selectați acest mod pentru a reduce nivelul de negru și a crește nivelul de alb când există deteriorări ale raportului de contrast.
- **HDMI Black Level** ar putea fi incompatibil cu unele dispozitive sursă.
- Caracteristica **HDMI Black Level** este activată numai la o anumită rezoluție **AV**, de exemplu, 720P și 1080P.

Eye Saver Mode

Setați la o calitate optimă a imaginii, potrivită pentru relaxarea ochilor.

TÜV Rheinland „Low Blue Light Content” este o certificare pentru produsele care îndeplinesc standardele privind nivelurile scăzute de lumină albastră. Când funcția **Eye Saver Mode** este „On”, lumina albastră având o lungime de undă de aproximativ 400 nm va scădea și va oferi o calitate optimă a imaginii necesară pentru relaxarea ochilor. De asemenea, nivelul de lumină albastră este mai scăzut decât cel din setările implicite, conform testelor TÜV Rheinland, și este certificat pentru îndeplinirea standardelor „Low Blue Light Content” ale TÜV Rheinland.

Game Mode

Configurați setările ecranului produsului pentru modul jocuri.

Utilizați această caracteristică atunci când jucați jocuri pe un PC sau când este conectată o consolă pentru precum PlayStation™ sau Xbox™.

- Această opțiune nu este disponibilă când este activat **Eye Saver Mode**.
- Această opțiune nu este disponibilă când este activat **Smart ECO Saving**.
- Când monitorul se oprește, este activat modul de economisire a energiei sau este modificată sursa de intrare, **Game Mode** este comutat la **Off**, chiar dacă este setat la **On**.
- Dacă doriți să păstrați **Game Mode** activat tot timpul, selectați **Always On**.

Response Time

Creșteți timpul de răspuns pentru a face videoclipurile mai vii și mai naturale.

- Utilizați modul **Standard** când nu rulați un clip video sau când nu jucați un joc.

Picture Size

Modificați dimensiunea imaginii.

În modul PC

- **Auto:** Afișați imaginea în funcție de raportul de aspect al sursei de intrare.
- **Wide:** Afișați imaginea în ecranul complet indiferent de raportul de aspect al sursei de intrare.

În modul AV

- **4:3:** Afișați imaginea cu un raport de aspect de 4:3. Adecvat pentru videoclipuri și difuzările standard.
- **16:9:** Afișați imaginea cu un raport de aspect de 16:9. (S24H650FD*/S27H650FD*)
- **Wide:** Afișați imaginea în ecranul complet indiferent de raportul de aspect al sursei de intrare. (S24H650GD*)
- **Screen Fit:** Afișați imaginea cu raportul de aspect original, fără decupare.

— Este posibil ca funcția să nu fie disponibilă, în funcție de porturile de care dispune produsul.

— Dimensiunea ecranului poate fi modificată dacă sunt întrunite condițiile de mai jos.

— Există un dispozitiv de ieșire digital conectat prin intermediul unui cablu HDMI/DP.

— Semnalul de intrare este 480p, 576p, 720p sau 1080p și monitorul poate reda în mod normal (nu toate modelele acceptă toate aceste semnale.).

— Aceasta poate fi setată numai când intrarea externă este conectată prin HDMI/DP și **PC/AV Mode** este setat la **AV**.

Screen Adjustment

— Acest meniu este disponibil numai atunci când **Picture Size** este setat la **Screen Fit** în modul **AV**.
Când semnalul are 480P, 576P, 720P sau 1080P în modul **AV** și monitorul poate reda în mod normal, selectați **Screen Fit** pentru a regla poziția orizontală în 0-6 niveluri.

Configurarea H-Position & V-Position

H-Position: Deplasați ecranul către stânga sau către dreapta.

V-Position: Deplasați ecranul în sus sau în jos.

Configurarea Coarse

Reglați frecvența ecranului.

— Disponibilă doar în modul **Analog**.

Configurarea Fine

Efectuați o reglare fină a ecranului pentru a obține o imagine vie.

— Disponibilă doar în modul **Analog**.

Capitolul 05

Ajustarea setărilor OSD (afișajul de pe ecran)

Este furnizată o descriere detaliată a fiecărei funcții. Pentru detalii, consultați produsul primit.

— Funcțiile disponibile pot varia în funcție de modelul produsului. Culoarele și formele pieselor pot diferi de cele afișate. Specificațiile pot fi modificate fără înștiințare, în scopul îmbunătățirii calității.

Transparency

Setați transparența pentru ferestrele meniului.

Position

Ajustați poziția meniului.

Language

Setați limba meniului.

— O modificare a setării pentru limbă va fi aplicată numai meniului afișat pe ecran.

— Aceasta nu va fi aplicată altor funcții de pe PC-ul dvs.

Display Time

Setați meniul pe ecran (OSD) să dispară automat dacă meniul nu este utilizat un interval de timp specificat.

Display Time poate fi utilizat pentru a specifica intervalul de timp după care doriți să dispară meniul OSD.

Capitolul 06

Configurare și resetare

Este furnizată o descriere detaliată a fiecărei funcții. Pentru detalii, consultați produsul primit.

— Funcțiile disponibile pot varia în funcție de modelul produsului. Culoarele și formele pieselor pot diferi de cele afișate. Specificațiile pot fi modificate fără înștiințare, în scopul îmbunătățirii calității.

Smart ECO Saving

Funcția **Smart ECO Saving** reduce consumul de energie controlând curentul electric utilizat de panoul monitorului.

— Această opțiune nu este disponibilă când este activat **Eye Saver Mode**.

— **Smart ECO Saving** se va opri automat când **Game Mode** este activat.

- **Off**: Dezactivați funcția **Smart ECO Saving**.
- **On**: Consumul de energie va fi redus în mod automat cu cca 10 % față de setarea curentă. (Cantitatea de energie redusă depinde de luminozitatea ecranului.)

Off Timer Plus

Configurarea Off Timer

Off Timer: Activați modul **Off Timer**.

Turn Off After: Cronometrul de oprire poate fi setat într-un interval de 1 - 23 de ore. Produsul se va opri automat după numărul de ore specificat.

— Această opțiune este disponibilă doar atunci când **Off Timer** este setat la **On**.

— Pentru produsele destinate pieței din anumite regiuni, **Off Timer** este setat să se activeze automat la 4 ore după pornirea produsului. Acest lucru este realizat în conformitate cu reglementările privind alimentarea cu energie. Dacă nu doriți activarea temporizatorului, mergeți la **MENU** → **System** → **Off Timer Plus** și setați **Off Timer** pe **Off**.

Configurarea Eco Timer

Eco Timer: Activați modul **Eco Timer**.

Eco Off After: Opțiunea **Eco Timer** poate fi setată între 10 și 180 de minute. Produsul se va opri automat după scurgerea timpului specificat.

— Această opțiune este disponibilă doar atunci când **Eco Timer** este setat la **On**.

PC/AV Mode

Setați **PC/AV Mode** la **AV**. Dimensiunea imaginii va fi mărită.

Această opțiune este utilă la vizionarea filmelor.

- Setați la "**PC**" în cazul conectării la un PC.
- Setați la "**AV**" în cazul conectării la un dispozitiv AV.

— Se aplică doar modelelor cu format panoramic, precum 16:9 sau 16:10.

— Dacă monitorul (când este setat la **HDMI/DisplayPort**) este în modul de economisire a energiei sau afișează mesajul **Check Signal Cable**, apăsați butonul **MENU** pentru apariția afișajului pe ecran (OSD). Puteți selecta **PC** sau **AV**.

Source Detection

Selectați fie **Auto**, fie **Manual** ca metodă de recunoaștere a semnalului de intrare.

Key Repeat Time

Controlați rata de răspuns a butonului la apăsarea acestuia.

Se pot selecta **Acceleration**, **1 sec** sau **2 sec**. Dacă se selectează **No Repeat**, orice comandă reacționează o singură dată la apăsarea butonului.

Reset All

Reduceți toate setările produsului la valorile implicite din fabrică.

Information

Vizualizați sursa curentă de intrare, frecvența și rezoluția.

Capitolul 07

Instalarea software-ului

Easy Setting Box



Easy Setting Box permite utilizatorilor să utilizeze monitorul separând mai multe secțiuni.

Pentru a instala cea mai nouă versiune a driverului Easy Setting Box, descărcați-o de pe site-ul web Samsung Electronics, <http://www.samsung.com>.

- Este posibil ca software-ul să nu funcționeze corect dacă nu reporniți computerul după instalare.
- Este posibil ca pictograma Easy Setting Box să nu apară, în funcție de computer și de specificațiile produsului.
- Dacă pictograma pentru scurtătură nu apare, apăsați tasta F5.

Restricții și probleme referitoare la instalare

Este posibil ca instalarea Easy Setting Box să fie afectată de placa video, placa de bază și mediul de rețea.

Cerințe de sistem

Sistem de operare	Hardware
<ul style="list-style-type: none">• Windows XP 32Bit/64Bit• Windows Vista 32Bit/64Bit• Windows 7 32Bit/64Bit• Windows 8 32Bit/64Bit• Windows 8.1 32Bit/64Bit• Windows 10 32Bit/64Bit	<ul style="list-style-type: none">• Memorie de cel puțin 32 MB• Spațiu liber de cel puțin 60 MB pe unitatea hard disk

Capitolul 08

Ghid de depanare

Cerințe înainte de a lua legătura cu Centrul Samsung de relații clienți

— Înainte de a suna la centrul Samsung de asistență pentru clienți, testați produsul după cum urmează. Dacă problema persistă, contactați centrul Samsung de asistență pentru clienți.

Testarea produsului

Verificați dacă produsul funcționează normal utilizând funcția de testare a produsului.

Dacă ecranul este oprit și indicatorul de alimentare clipește, deși produsul este conectat corespunzător la un PC, efectuați un test de auto-diagnoză.

- 1 Opriti atât PC-ul, cât și produsul.
- 2 Deconectați cablul de la produs.
- 3 Porniți produsul.
- 4 Dacă apare mesajul **Check Signal Cable**, produsul funcționează corespunzător.

— Dacă ecranul rămâne gol, verificați sistemul PC, controlerul video și cablul.

Verificarea rezoluției și a frecvenței

Pentru un mod care depășește rezoluția acceptată (consultați [Tabelul de moduri de semnale standard](#)), va apărea un timp scurt mesajul **Not Optimum Mode**.

— Rezoluția afișată poate varia, în funcție de setările de sistem și de cablurile computerului.

Verificați următoarele.

Problemă de instalare (modul PC)

Ecranul se stinge și se aprinde continuu.

Verificați dacă cablul este conectat corespunzător între produs și PC și dacă conectorii sunt bine fixați.

Spațiile goale apar în toate cele patru părți ale ecranului atunci când la produs și la PC este conectat un cablu HDMI sau HDMI-DVI.

Spațiile goale de pe ecran nu au legătură cu produsul.

Acestea sunt cauzate de PC sau de placa video. Pentru a rezolva problema, reglați dimensiunea ecranului în setările HDMI sau DVI ale plăcii video.

Dacă meniul de setări al plăcii video nu are o opțiune pentru reglarea dimensiunii ecranului, actualizați driverul plăcii video la cea mai recentă versiune.

(Vă rugăm să contactați producătorul plăcii video sau al computerului pentru detalii suplimentare despre modul de reglare a setărilor ecranului.)

Problemă la ecran

LED-ul de alimentare este stins. Ecranul nu va porni.

Verificați dacă este conectat corespunzător cordonul de alimentare.

Va apărea mesajul Check Signal Cable.

Verificați dacă este conectat corespunzător cablul la produs.

Verificați dacă dispozitivul conectat la produs este pornit.

Not Optimum Mode este afișat.

Acest mesaj apare când semnalul de la placa grafică depășește rezoluția sau frecvența maximă a produsului.

Modificați rezoluția și frecvența maximă, pentru a corespunde performanțelor produsului, consultând pentru aceasta Tabelul de moduri de semnale standard (Pag.40).

Imaginile de pe ecran apar distorsionate.

Verificați conexiunea cablului la produs.

Ecranul nu este clar. Ecranul este estompat.

Reglați **Coarse** și **Fine**.

Îndepărtați toate accesoriile (cablul de extensie video etc.) și încercați din nou.

Setați rezoluția și frecvența la nivelurile recomandate.

Ecranul pare instabil și tremurat. Pe ecran rămân umbre sau imagini remanente.

Verificați dacă rezoluția și frecvența PC-ului sunt într-un interval compatibil cu produsul. Apoi, dacă este necesar, modificați setările, consultând Tabelul cu modurile standard de semnal (Pag.40) din acest manual și meniul **Information** de pe produs.

Ecranul este prea luminos. Ecranul este prea întunecat.

Reglați **Brightness** și **Contrast**.

Colorile de pe ecran sunt inconsecvente.

Modificați setările **Color**.

Colorile de pe ecran prezintă umbre și sunt distorsionate.

Modificați setările **Color**.

Albul nu arată chiar alb.

Modificați setările **Color**.

Nu există nicio imagine pe ecran și LED-ul de alimentare clipește la fiecare 0,5 - 1 secundă.

Produsul se află în modul de economisire a energiei.

Apăsăți orice tastă de pe tastatură sau mișcați mouse-ul pentru a reveni la ecranul anterior.

Textul este estompat.

Dacă utilizați un sistem de operare Windows (de ex. Windows 7, Windows 8, Windows 8.1 sau Windows 10): Accesați **Panou de control** → **Fonturi** → **Ajustare text ClearType** și modificați **Activare ClearType**.

Redarea video este fragmentată.

Redarea fișierelor video de înaltă definiție și de mari dimensiuni poate fi fragmentată. Acest lucru poate fi cauzat de faptul că playerul video nu este optimizat pentru resursa computerului.

Încercați să redați fișierul cu alt player video.

Problemă de sunet

Nu există sunet.

Verificați conexiunea cablului audio sau reglați volumul.

Verificați volumul.

Volumul este prea mic.

Reglați volumul.

Dacă volumul este în continuare mic după creșterea la nivelul maxim, reglați volumul la placa de sunet a PC-ului sau la programul software.

Videoclipul este disponibil, însă nu are sonor.

Sunetul nu se poate auzi dacă este utilizat un cablu HDMI-DVI pentru a conecta dispozitivul de intrare.

Conectați dispozitivul printr-un cablu HDMI sau DP.

Problemă la dispozitivul sursă

La repornirea PC-ului se aude un semnal sonor scurt.

Dacă se aude un semnal sonor scurt la pornirea PC-ului, depanați PC-ul.

— Lumina emisă de LED-urile de pe rama produsului poate fi vizibilă în funcție de unghiul de vizionare al utilizatorului. Lumina nu este dăunătoare pentru oameni și nu afectează caracteristicile și performanța produsului. Produsul poate fi utilizat în siguranță.

Întrebări și răspunsuri

— Pentru instrucțiuni suplimentare cu privire la reglaje, consultați manualul de utilizare al PC-ului sau al plăcii grafice.

Cum pot schimba frecvența?

Setați frecvența de la placa video.

- Windows XP: Mergeți la Panou de control → Aspect și teme → Ecran → Setări → Complex → Monitor și reglați Rată de reîmprospătare a ecranului de la Setări monitor.
- Windows ME/2000: Accesați Panou de control → Afișare → Setări → Complex → Monitor și reglați Rata de reîmprospătare a ecranului din Setări monitor.
- Windows Vista: Accesați Panou de control → Aspect și personalizare → Personalizare → Setări afișare → Setări complexe → Monitor și reglați Rata de reîmprospătare a ecranului din Setări monitor.
- Windows 7: Mergeți la Panou de control → Aspect și teme → Ecran → Rezoluție ecran → Setări → Monitor și reglați Rata de reîmprospătare a ecranului de la Setări monitor.
- Windows 8(Windows 8.1): Mergeți la Setări → Panou de control → Aspect și teme → Ecran → Rezoluție ecran → Setări → Monitor și reglați Rata de reîmprospătare a ecranului de la Setări monitor.
- Windows 10: Mergeți la Setări → Sistem → Afișare → Setări avansate pentru afișaj → Afișați proprietățile adaptorului → Monitor și reglați Rata de reîmprospătare a ecranului de la Setări monitor.

Cum pot schimba rezoluția?

- Windows XP: Accesați Panou de control → Aspect și teme → Afișare → Setări și reglați rezoluția.
- Windows ME/2000: Accesați Panou de control → Afișare → Setări și reglați rezoluția.
- Windows Vista: Accesați Panou de control → Aspect și personalizare → Personalizare → Setări afișare și reglați rezoluția.
- Windows 7: Accesați Panou de control → Aspect și personalizare → Afișare → Ajustare rezoluție și reglați rezoluția.
- Windows 8(Windows 8.1): Accesați Setări → Panou de control → Aspect și personalizare → Afișare → Ajustare rezoluție și reglați rezoluția.
- Windows 10: Mergeți la Setări → Sistem → Afișare → Setări avansate pentru afișaj, și reglați rezoluția.

Cum setez modul de economisire a energiei?

- Windows XP: Setați modul de economisire a energiei în Panou de control → Aspect și teme → Afișare → Setări economizor ecran → Opțiuni de alimentare sau în configurația BIOS a PC-ului.
 - Windows ME/2000: Setați modul de economisire a energiei în Panou de control → Afișare → Setări economizor ecran → Opțiuni de alimentare sau în configurația BIOS a PC-ului.
 - Windows Vista: Setați modul de economisire a energiei în Panou de control → Aspect și personalizare → Personalizare → Setări economizor ecran → Opțiuni de alimentare sau în configurația BIOS a PC-ului.
 - Windows 7: Setați modul de economisire a energiei în Panou de control → Aspect și personalizare → Personalizare → Setări economizor ecran → Opțiuni de alimentare sau în configurația BIOS a PC-ului.
 - Windows 8(Windows 8.1): Setați modul de economisire a energiei din Setări → Panou de control → Aspect și personalizare → Personalizare → Setări economizor ecran → Opțiuni de alimentare sau în configurația BIOS a PC-ului.
 - Windows 10: Setați modul de economisire a energiei din Setări → Personalizare → Blocare ecran → Setări expirare ecran → Alimentare & stare de repaus sau în configurația BIOS a PC-ului.
-

Capitolul 09

Specificații

Specificații generale

Nume model	S24H650GD*	S24H650FD*	S27H650FD*
Dimensiune	Clasa 24 (24,0" / 61,1 cm)	Clasa 24 (23,8" / 60,4 cm)	Clasa 27 (27,0" / 68,6 cm)
Zonă de afișare	518,4 mm (O) x 324 mm (V)	527,04 mm (O) x 296,46 mm (V)	597,888 mm (O) x 336,312 mm (V)
Dimensiune pixel	0,27 mm (O) x 0,27 mm (V)	0,2745 mm (O) x 0,2745 mm (V)	0,3114 mm (O) x 0,3114 mm (V)
Rată de eșantionare maximă	154 MHz	148,5 MHz	148,5 MHz
Sursă de alimentare	100 - 240 V CA - (+/- 10 %), 50/60 Hz ± 3 Hz Consultați eticheta din partea posterioară a produsului, deoarece tensiunea standard poate varia în diferite țări.		
Conectori de semnal	D-SUB, HDMI, DP		
Condiții de mediu	Funcționare Temperatură: 10 °C – 40 °C (50 °F – 104 °F) Umiditate: 10 % – 80 %, fără condens Depozitare Temperatură: -20 °C – 45 °C (-4 °F – 113 °F) Umiditate: 5 % – 95 %, fără condens		

— Plug & Play

Acest monitor poate fi instalat și utilizat cu orice sistem compatibil Plug & Play. Schimbul bidirecțional de date între monitor și sistemul PC optimizează setările monitorului. Instalarea monitorului se realizează automat. Totuși, puteți personaliza setările de instalare dacă doriți.

— Puncte panou (Pixeli)

Din cauza modului de fabricare a acestui produs, aproximativ 1 pixel per milion (1 ppm) poate fi mai luminos sau mai întunecat pe panoul LCD. Acest lucru nu afectează performanțele produsului.

— Specificațiile de mai sus pot fi modificate fără înștiințare, în scopul îmbunătățirii calității.

— Acest echipament este un aparat digital din clasa B.

— Pentru specificații detaliate despre dispozitiv, vizitați site-ul web Samsung Electronics.

Tabelul de moduri de semnale standard

Nume model		S24H650GD*	S24H650FD*/S27H650FD*
Sincronizare	Frecvența orizontală	30 – 81 kHz	30 – 81 kHz
	Frecvența verticală	50 – 65 Hz	50 – 75 Hz
Rezoluție	Rezoluție optimă	1920 x 1200 @ 60 Hz	1920 x 1080 @ 60 Hz
	Rezoluție maximă	1920 x 1200 @ 60 Hz	1920 x 1080 @ 60 Hz

Dacă un semnal care aparține următoarelor moduri de semnal standard este transmis de la PC-ul dvs., ecranul va fi reglat automat. Dacă semnalul transmis de la PC nu aparține modurilor de semnal standard, ecranul poate fi negru, cu LED-ul de alimentare aprins. În acest caz, modificați setările conform tabelului următor, consultând manualul de utilizare al plăcii video.

S24H650GD*

Rezoluție	Frecvență orizontală (kHz)	Frecvență verticală (Hz)	Rată de eșantionare (MHz)	Polaritate sincronizare (O/V)
VESA, 640 x 480	31,469	59,940	25,175	-/-
VESA, 800 x 600	35,156	56,250	36,000	+/+
VESA, 800 x 600	37,879	60,317	40,000	+/+
VESA, 1024 x 768	48,363	60,004	65,000	-/-
VESA, 1280 x 720	45,000	60,000	74,250	+/+
VESA, 1280 x 800	49,702	59,810	83,500	-/+
VESA, 1280 x 1024	63,981	60,020	108,000	+/+
VESA, 1440 x 900	55,935	59,887	106,500	-/+
VESA, 1600 x 900	60,000	60,000	108,000	+/+
VESA, 1680 x 1050	65,290	59,954	146,250	-/+
VESA, 1920 x 1080	67,500	60,000	148,500	+/+
VESA, 1920 x 1200	74,038	59,950	154,000	+/-

S24H650FD*/S27H650FD*

Rezoluție	Frecvență orizontală (kHz)	Frecvență verticală (Hz)	Rată de eșantionare (MHz)	Polaritate sincronizare (O/V)
IBM, 720 x 400	31,469	70,087	28,322	-/+
MAC, 640 x 480	35,000	66,667	30,240	-/-
MAC, 832 x 624	49,726	74,551	57,284	-/-
MAC, 1152 x 870	68,681	75,062	100,000	-/-
VESA, 640 x 480	31,469	59,940	25,175	-/-
VESA, 640 x 480	37,861	72,809	31,500	-/-
VESA, 640 x 480	37,500	75,000	31,500	-/-
VESA, 800 x 600	35,156	56,250	36,000	+/+
VESA, 800 x 600	37,879	60,317	40,000	+/+
VESA, 800 x 600	48,077	72,188	50,000	+/+
VESA, 800 x 600	46,875	75,000	49,500	+/+
VESA, 1024 x 768	48,363	60,004	65,000	-/-
VESA, 1024 x 768	56,476	70,069	75,000	-/-
VESA, 1024 x 768	60,023	75,029	78,750	+/+
VESA, 1152 x 864	67,500	75,000	108,000	+/+
VESA, 1280 x 720	45,000	60,000	74,250	+/+
VESA, 1280 x 800	49,702	59,810	83,500	-/+
VESA, 1280 x 1024	63,981	60,020	108,000	+/+
VESA, 1280 x 1024	79,976	75,025	135,000	+/+
VESA, 1440 x 900	55,935	59,887	106,500	-/+
VESA, 1600 x 900	60,000	60,000	108,000	+/+

S24H650FD*/S27H650FD*

Rezoluție	Frecvență orizontală (kHz)	Frecvență verticală (Hz)	Rată de eșantionare (MHz)	Polaritate sincronizare (O/V)
VESA, 1680 x 1050	65,290	59,954	146,250	-/+
VESA, 1920 x 1080	67,500	60,000	148,500	+/+

— Frecvența orizontală

Durata necesară pentru scanarea unei singure linii din marginea stângă în marginea dreaptă a ecranului este denumită ciclu orizontal. Numărul invers al unui ciclu orizontal se numește frecvență orizontală. Frecvența orizontală este măsurată în kHz.

— Frecvența verticală

Repetarea aceleiași imagini de zeci de ori pe secundă vă permite să priviți imagini naturale. Frecvența de repetare se numește "frecvență verticală" sau "rată de reîmprospătare" și se măsoară în Hz.

— Acest produs poate fi setat la o singură rezoluție pentru fiecare dimensiune de ecran pentru a obține calitatea optimă a imaginii în funcție de natura panoului. Utilizarea altei rezoluții în afară de cea specificată poate degrada calitatea imaginii. Pentru a evita acest lucru, este recomandabil să selectați rezoluția optimă specificată pentru produsul dvs.

Capitolul 10

Anexă

Responsabilitate pentru service contra cost (Costuri clienți)

— Când solicitați asistență în service, chiar dacă produsul este în garanție, vă putem percepe o taxă pentru intervenția unui tehnician service în următoarele cazuri.

Produsul nu prezintă defecțiuni

Curățarea produsului, reglare, explicații, reinstalare etc.

- Dacă tehnicianul service oferă instrucțiuni privind utilizarea produsului sau doar reglează opțiunile fără să dezasambleze produsul.
- Dacă defecțiunea este cauzată de factori externi de mediu (internet, antenă, semnal prin cablu etc.)
- Dacă produsul este reinstalat sau sunt conectate dispozitive după prima instalare a produsului achiziționat.
- Dacă produsul este reinstalat pentru a-l deplasa în alt loc sau în altă locuință.
- În cazul în care clientul solicită instrucțiuni de utilizare din cauza unui produs al altei companii.
- În cazul în care clientul solicită instrucțiuni de utilizare a rețelei sau programului altei companii.
- În cazul în care clientul solicită instalarea software-ului și configurarea produsului.
- Dacă tehnicianul service îndepărtează/curăță praful sau obiecte străine din interiorul produsului.
- În cazul în care clientul solicită o altă instalare după ce achiziționează produsul telefonic sau online.

Deteriorarea produsului din vina clientului

Deteriorarea produsului datorată manipulării sau reparațiilor incorecte efectuate de client.

Dacă un produs este deteriorat din următoarele cauze:

- Lovituri sau cădere.
- Utilizarea unor accesorii sau produse comercializate separat nerecomandate de Samsung.
- Reparații efectuate de alte persoane sau companii de service care nu sunt parteneri Samsung Electronics Co., Ltd.
- Remodelarea sau repararea produsului de către client.
- Utilizarea produsului la o tensiune de alimentare necorespunzătoare sau la prize neautorizate.
- Nerespectarea avertismentelor din Manualul de utilizare.

Altele

- Dacă produsul se deteriorează în urma unui dezastru natural. (descărcări electrice, incendii, cutremure, inundații etc.)
 - În cazul în care componentele consumabile sunt uzate. (baterie, toner, lumini incandescente, cap, vibrator, lampă, filtru, bandă etc.)
- În cazul în care clientul solicită service și produsul nu prezintă defecțiuni, se poate percepe taxa de service. În urmărire, citiți mai întâi manualul de utilizare.

Extended warranty

You can buy an extended warranty within 90 days of purchasing the product.

The extended warranty will cover an additional period of 3 years, beyond the standard 3 year warranty.

Samsung guarantee that replacement parts will be available for 5 years after the end of production.

After 5 years, in the event that the Samsung's service center has run out of replacement parts and cannot repair the product, Samsung will replace your product at no additional charge. If the model you purchased is no longer available, Samsung replace it with the current equivalent model.