

SAMSUNG

SM-T320

Manualul utilizatorului

Despre acest manual

Acest dispozitiv vă oferă comunicații și divertisment mobil de înaltă calitate pe baza standardelor ridicate și a experienței tehnologice de la Samsung. Acest manual al utilizatorului este conceput special pentru a detalia funcțiile și caracteristicile dispozitivului.

- Vă rugăm să citiți acest manual cu atenție înainte de a utiliza dispozitivul pentru a asigura folosirea corectă și în siguranță a acestuia.
- Descrierile sunt bazate pe setările implicite ale dispozitivului.
- Imaginile și capturile de ecran pot diferi, ca aspect, față de produsul efectiv.
- Conținutul poate diferi față de produsul final sau față de software-ul pus la dispoziție de furnizorii de servicii sau de firmele de telecomunicații și poate fi modificat fără notificare prealabilă. Pentru cea mai recentă versiune a manualului, consultați site-ul web Samsung www.samsung.com.
- Conținutul (conținutul de înaltă calitate) care necesită utilizarea intensă a procesorului și a RAM-ului va afecta performanța per ansamblu a dispozitivului. Aplicațiile asociate conținutului pot să nu funcționeze corespunzător, în funcție de specificațiile dispozitivului și de mediul în care acesta este utilizat.
- Caracteristicile disponibile și serviciile suplimentare pot varia în funcție de dispozitiv, de software sau de furnizorul de servicii.
- Aplicațiile și funcțiile acestora pot varia în funcție de țară, regiune sau de specificațiile hardware. Samsung nu este responsabilă de problemele de performanță cauzate de aplicații de la alt furnizor decât Samsung.
- Samsung nu este răspunzătoare de problemele de performanță cauzate de editarea setărilor registry sau de modificarea versiunii de software a sistemului de operare. Încercarea de a particulariza sistemul de operare poate cauza funcționarea necorespunzătoare a dispozitivului sau a aplicațiilor.
- Software-ul, sursele de sunet, fundalurile, imaginile și alte conținuturi media furnizate cu acest dispozitiv sunt licențiate pentru utilizare limitată. Extragerea și utilizarea acestor materiale în scopuri comerciale sau de altă natură constituie o încălcare a legislației privind drepturile de autor. Utilizatorii sunt deplin responsabili pentru folosirea ilegală a conținutului media.

- Aplicațiile implicite care sunt furnizate împreună cu dispozitivul sunt supuse actualizărilor și pot să nu mai fie aprobate fără notificare prealabilă. În cazul în care aveți întrebări despre o aplicație furnizată împreună cu dispozitivul, contactați un Centru Service Samsung. Pentru aplicațiile instalate de utilizator, contactați furnizorii de servicii.
- Modificarea sistemului de operare al dispozitivului sau instalarea software-urilor din surse necunoscute poate conduce la funcționări necorespunzătoare și la coruperea sau pierderea datelor. Aceste acțiuni reprezintă încălcări ale acordului de licență Samsung și vor anula garanția.

Pictograme pentru instrucțiuni



Avertisment: Situații care pot cauza vătămări dvs. sau altor persoane



Atenție: Situații care v-ar putea deteriora dispozitivul sau alte echipamente



Notă: Note, sfaturi de utilizare și informații suplimentare

Drepturi de autor

Drepturi de autor © 2014 Samsung Electronics

Acest ghid este protejat în virtutea legislației internaționale privind drepturile de autor.

Nici o parte a acestui manual de utilizare nu poate fi reprodusă, distribuită, tradusă sau transmisă, sub nicio formă și prin niciun mijloc, electronic sau mecanic, inclusiv prin fotocopiere, înregistrare sau stocare în nici un sistem de stocare și recuperare a informațiilor, fără permisiunea prealabilă scrisă a Samsung Electronics.

Mărci comerciale

- SAMSUNG și logo-ul SAMSUNG sunt mărci comerciale înregistrate ale Samsung Electronics.
- Bluetooth® este marcă comercială înregistrată în întreaga lume a companiei Bluetooth SIG, Inc.
- Wi-Fi®, Wi-Fi Protected Setup™, Wi-Fi Direct™, Wi-Fi CERTIFIED™ și logo-ul Wi-Fi sunt mărci comerciale înregistrate ale Wi-Fi Alliance.
- Toate celelalte mărci comerciale și drepturi de autor sunt proprietatea deținătorilor respectivi.

Cuprins

Introducere

- 7 Aspectul dispozitivului
- 8 Butoane
- 9 Conținut pachet
- 10 Încărcarea bateriei
- 12 Introducerea unei cartele de memorie
- 14 Pornirea și oprirea dispozitivului
- 15 Ținerea dispozitivului
- 15 Blocarea și deblocarea dispozitivului
- 15 Reglarea volumului
- 15 Comutarea la modul silențios

Noțiuni de bază

- 16 Pictograme indicatoare
- 17 Utilizarea ecranului senzitiv
- 20 Mișcări de control
- 22 Utilizați mâna
- 23 Întrerupere inteligentă Samsung
- 24 Utilizarea caracteristicii Ferestre
- 30 Notificări
- 31 Ecranul Acasă
- 39 Ecranul de Aplicații
- 40 Utilizarea aplicațiilor
- 41 Ajutor
- 41 Introducerea textului

- 43 Conectarea la o rețea Wi-Fi
- 44 Setarea conturilor
- 45 Configurarea profilurilor de utilizator
- 45 Transferul fișierelor
- 47 Securizarea dispozitivului
- 48 Actualizarea dispozitivului

Comunicații

- 49 Contacte
- 53 E-mail
- 55 Google Mail
- 57 Hangouts
- 57 Google+
- 58 Fotografii

Web și rețea

- 59 Internet
- 60 Chrome
- 61 Bluetooth
- 62 Screen Mirroring
- 63 e-Meeting
- 71 WebEx
- 79 Remote PC
- 84 Sincronizarea ecranelor 3.0

Media

- 91 Muzică
- 93 Cameră foto
- 100 Galerie
- 104 Video
- 105 YouTube
- 106 Flipboard

Aplicații și magazine media

- 107 Magazin Play
- 108 Samsung Apps
- 108 Cărți Play
- 109 Play Movies
- 109 Muzică Play
- 109 Jocuri Play
- 109 Chioșc Play

Utilități

- 110 Notă
- 111 Planificator S
- 113 Dropbox
- 113 Cloud
- 114 Drive
- 115 Vizualizator Hancom
- 118 Alarmă
- 119 Ora pe glob
- 120 Calculator
- 120 S Voice
- 121 Google
- 122 Căutare vocală
- 122 Fișierele mele

- 124 Descărcări
- 125 KNOX

Călătorie și regiune locală

- 126 Hărți

Setări

- 127 Despre Setări
- 127 Conexiuni
- 130 Dispozitiv
- 135 Contr.
- 139 General
- 142 Setări Google

Anexă

- 143 Depanare
- 148 Scoaterea bateriei

Introducere



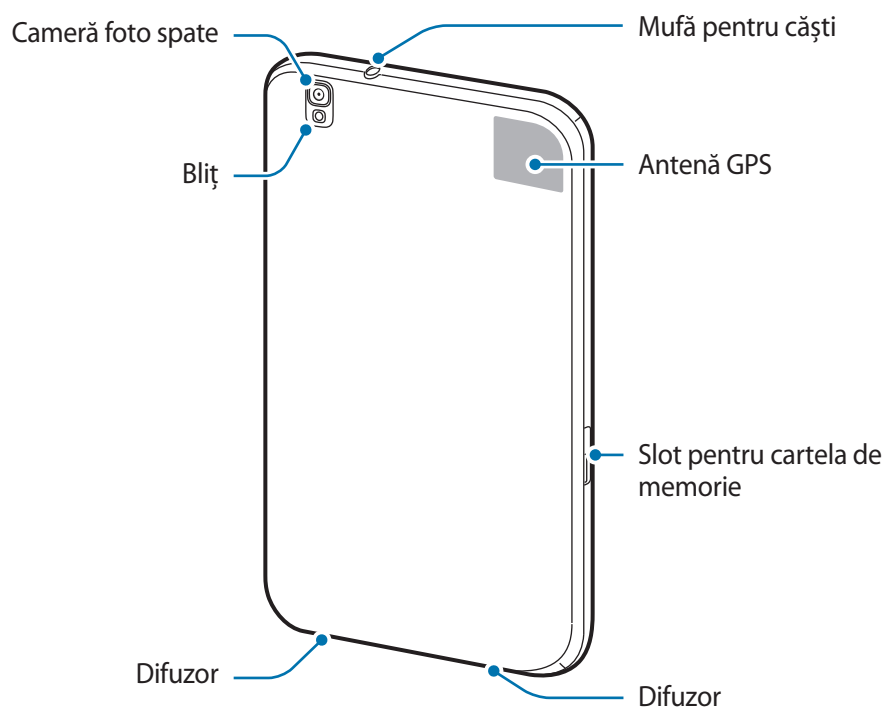
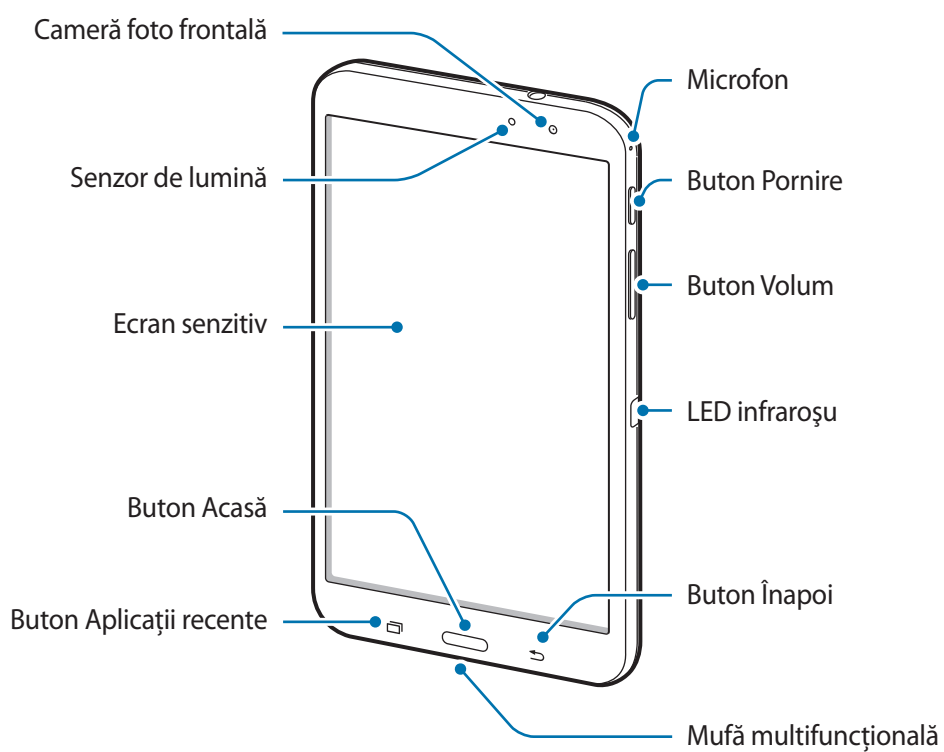

Aspectul dispozitivului





- Nu acoperiți zona antenei cu mâinile sau cu alte obiecte. Nerespectarea acestei indicații poate duce la probleme de conectivitate sau la descărcarea bateriei.
- Nu utilizați o folie de protecție a ecranului. Nerespectarea acestei indicații cauzează funcționarea necorespunzătoare a senzorilor.
- Nu permiteți ecranului sensibil să intre în contact cu apa. Ecranul sensibil poate funcționa necorespunzător în condiții de umiditate sau când este expus la apă.

Butoane

Buton	Funcție
 Pornire	<ul style="list-style-type: none"> • Țineți apăsat pentru a porni sau pentru a opri dispozitivul. • Țineți apăsat cel puțin 7 secunde pentru a reporni dispozitivul dacă acesta are erori grave sau se blochează. • Apăsați pentru a bloca sau pentru a debloca dispozitivul. Dispozitivul intră în modul blocare atunci când ecranul sensibil se închide.
 Aplicații recente	<ul style="list-style-type: none"> • Atingeți pentru a deschide lista aplicațiilor recente.
 Acasă	<ul style="list-style-type: none"> • Apăsați pentru a reveni la ecranul Acasă. • Țineți apăsat pentru a lansa căutarea Google.
 Înapoi	<ul style="list-style-type: none"> • Atingeți pentru a reveni la ecranul anterior.
 Volum	<ul style="list-style-type: none"> • Apăsați pentru a regla volumul dispozitivului.

Conținut pachet

Verificați dacă în cutia produsului există următoarele articole:

- Dispozitiv
- Ghid de pornire rapidă



- Articolele furnizate împreună cu dispozitivul și accesoriile disponibile pot varia în funcție de regiune sau de furnizorul de servicii.
- Articolele furnizate sunt proiectate numai pentru acest dispozitiv și pot să nu fie compatibile cu alte dispozitive.
- Aspectul și specificațiile pot fi modificate fără notificare prealabilă.
- Puteți achiziționa accesorii suplimentare de la distribuitorul Samsung local. Asigurați-vă că acestea sunt compatibile cu dispozitivul înainte de achiziționare.
- Alte accesorii pot să nu fie compatibile cu dispozitivul dvs.
- Utilizați numai accesorii aprobate de Samsung. Funcționările necorespunzătoare cauzate de utilizarea accesoriilor neaprobate nu sunt acoperite de service-ul de garanție.
- Disponibilitatea tuturor accesoriilor se poate modifica în întregime în funcție de companiile producătoare. Pentru mai multe informații despre accesorii disponibile, consultați site-ul web Samsung.

Încărcarea bateriei

Utilizați încărcătorul pentru a încărca bateria înainte de folosirea acesteia pentru prima dată.



Utilizați numai încărcătoare, baterii și cabluri aprobate de Samsung. Încărcătoarele sau cablurile neomologate pot cauza explozia bateriei sau deteriorarea dispozitivului.



- Atunci când nivelul de încărcare a bateriei este scăzut, pictograma bateriei apare goală.
- Dacă bateria este descărcată complet, dispozitivul nu poate fi pornit imediat atunci când încărcătorul este conectat. Acordați bateriei descărcate câteva minute să se încarce înainte de a porni dispozitivul.
- Dacă utilizați mai multe aplicații în același timp, aplicații de rețea sau aplicații care necesită o conexiune la un alt dispozitiv, bateria se va descărca rapid. Pentru a evita deconectarea de la rețea sau pierderea de energie în timpul unui transfer de date, utilizați întotdeauna aplicațiile după încărcarea completă a bateriei.

Încărcarea cu ajutorul încărcătorului de priză

Conectați cablul USB la adaptorul USB apoi introduceți capătul cablului USB în mufa multifuncțională.

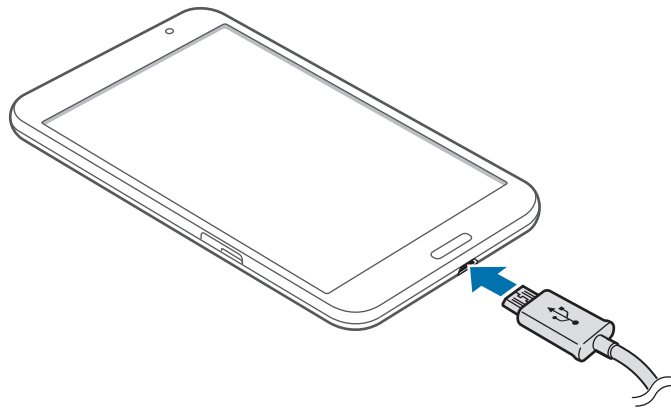



Conectarea necorespunzătoare a încărcătorului poate cauza deteriorarea gravă a dispozitivului. Deteriorările cauzate de utilizarea incorectă nu sunt acoperite de garanție.



- Dispozitivul poate fi folosit în timpul încărcării, dar aceasta poate mări intervalul de timp necesar pentru încărcarea completă a bateriei.
- În timp ce dispozitivul se încarcă, este posibil ca ecranul senzitiv să nu funcționeze din cauza unei alimentări instabile. În acest caz, scoateți încărcătorul din dispozitiv.
- În timpul încărcării, dispozitivul se poate încălzi. Acest lucru este normal și nu trebuie să afecteze durata de viață sau performanțele dispozitivului. Dacă bateria devine mai fierbinte decât de obicei, este posibil ca încărcătorul să se oprească din încărcat.
- Dacă dispozitivul nu se încarcă în mod corespunzător, duceți dispozitivul și încărcătorul la un Centru de Service Samsung.

După încărcarea completă, deconectați dispozitivul din încărcător. Mai întâi deconectați încărcătorul de la dispozitiv și apoi deconectați-l de la priza electrică.



Pentru a economisi energie scoateți din priză încărcătorul atunci când nu este folosit. Încărcătorul nu are un întrerupător, astfel încât trebuie să-l deconectați de la priza electrică atunci când nu este utilizat, pentru a evita consumul de energie electrică. Încărcătorul trebuie să rămână aproape de priza electrică și să fie accesibil cu ușurință în timpul încărcării.

Verificarea stării de încărcare a bateriei

Când încărcați bateria în timp ce dispozitivul este oprit, următoarele pictograme vor arăta starea de încărcare a acesteia:



Se încarcă



Încărcată complet

Reducerea consumului bateriei

Dispozitivul furnizează opțiuni care vă ajută să economisiți energia bateriei. Particularizând aceste opțiuni și dezactivând caracteristicile din fundal, puteți utiliza dispozitivul pentru o mai lungă durată de timp între încărcări:

- Când nu utilizați dispozitivul, comutați la modul blocare apăsând pe butonul Pornire.
- Închideți aplicațiile care nu sunt necesare folosind managerul de activități.
- Dezactivați caracteristica Bluetooth.
- Dezactivați caracteristica Wi-Fi.
- Dezactivați sincronizarea automată a aplicațiilor.
- Micșorați timpul de iluminare a fundalului.
- Micșorați luminozitatea ecranului.

Introducerea unei cartele de memorie

Dispozitivul acceptă cartele de memorie cu capacități maxime de 64 GB. În funcție de producătorul și tipul cartelei de memorie, anumite cartele de memorie pot fi incompatibile cu dispozitivul dvs.



- Anumite cartele de memorie pot să nu fie complet compatibile cu dispozitivul. Utilizarea unei cartele de memorie incompatibile poate afecta dispozitivul sau cartela de memorie, sau poate corupe datele stocate pe cartelă.
- Introduceți cartela de memorie cu partea dreaptă în sus.



- Dispozitivul acceptă sistemele de fișiere FAT și exFAT pentru cartelele de memorie. Dacă introduceți o cartelă formatată într-un sistem de fișiere diferit, dispozitivul solicită reformatarea cartelei de memorie.
- Scrierea și ștergerea frecventă a datelor reduce durata de viață a cartelelor de memorie.
- Când introduceți o cartelă de memorie în dispozitiv, directorul de fișiere al cartelei de memorie apare în folderul **SD Memory card**.

- 1 Deschideți capacul slotului pentru cartela de memorie.
- 2 Introduceți o cartelă de memorie cu contactele aurii orientate în jos.
- 3 Împingeți cartela de memorie în slot până când aceasta se fixează în poziție.

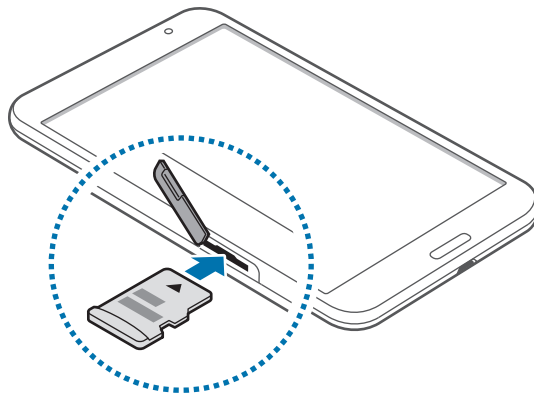

- 4 Închideți capacul slotului pentru cartela de memorie.

Scoaterea cartelei de memorie

Înainte de a scoate cartela de memorie, mai întâi dezinstalați-o, pentru scoaterea în condiții de siguranță. Pe ecranul Acasă, atingeți  → **Setări** → **General** → **Spațiu de stocare** → **Dezinstalare cartelă SD**.

- 1 Deschideți capacul slotului pentru cartela de memorie.
- 2 Împingeți cartela de memorie până la decuplarea din dispozitiv și apoi scoateți-o.
- 3 Închideți capacul slotului pentru cartela de memorie.



Nu scoateți cartela de memorie în timp ce dispozitivul transferă sau accesează informații. Această acțiune poate conduce la pierderea, coruperea datelor sau la deteriorarea cartelei de memorie sau a dispozitivului. Samsung nu este responsabilă de pierderile care rezultă din utilizarea eronată a cartelelor de memorie, inclusiv pierderea de date.

Formatarea cartelei de memorie

O cartelă formatată pe un computer poate fi incompatibilă cu dispozitivul. Formatați cartela de memorie cu ajutorul dispozitivului.

Pe ecranul Acasă, atingeți  → **Setări** → **General** → **Spațiu de stocare** → **Formatare cartelă SD** → **Formatare cartelă SD** → **Ștergere totală**.



Înainte de a formata cartela de memorie, nu uitați să realizați copii de rezervă ale tuturor datelor importante stocate pe dispozitiv. Garanția producătorului nu acoperă pierderea datelor în urma unor acțiuni ale utilizatorului.

Pornirea și oprirea dispozitivului

Atunci când porniți dispozitivul pentru prima dată, urmați instrucțiunile de pe ecran pentru a-l configura.

Țineți apăsat pe butonul Pornire timp de câteva secunde pentru a porni dispozitivul.

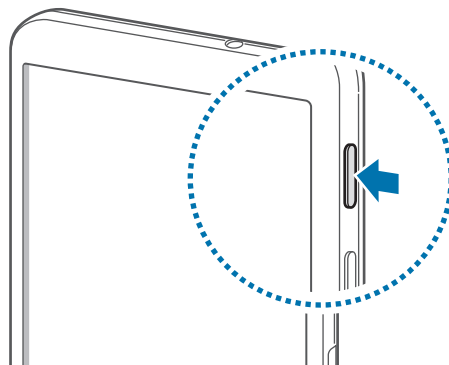

- Respectați toate avertismentele afișate și indicațiile personalului oficial în zone în care utilizarea dispozitivelor fără fir este restricționată, cum este cazul avioanelor și al spitalelor.
- Țineți apăsat pe butonul Pornire și atingeți **Mod Avion** pentru a dezactiva caracteristicile fără fir.

Pentru a opri dispozitivul, țineți apăsat pe butonul Pornire, apoi atingeți **Închidere**.

Ținerea dispozitivului

Nu acoperiți zona antenei cu mâinile sau cu alte obiecte. Nerespectarea acestei indicații poate duce la probleme de conectivitate sau la descărcarea bateriei.

Blocarea și deblocarea dispozitivului

Atunci când nu este utilizat, blocați dispozitivul pentru a preveni orice operațiune nedorită. Apăsând pe butonul Pornire opriți ecranul și comutați la modul blocare. Dispozitivul se blochează automat dacă nu este utilizat pentru o anumită perioadă.

Pentru a debloca dispozitivul, apăsați pe butonul Pornire sau pe butonul Acasă atunci când ecranul senzitiv este oprit, apoi atingeți oriunde pe ecran și deplasați rapid degetul în orice direcție.

Reglarea volumului

Apăsați pe butonul Volum în sus sau în jos pentru a regla volumul tonului de sonerie sau pentru a regla volumul sunetului la redarea muzicii sau a videoclipurilor.

Comutarea la modul silențios













Utilizați una din următoarele metode:

- Țineți apăsat pe butonul Volum în jos până când acesta comută la modul silențios.
- Țineți apăsat pe butonul Pornire, apoi atingeți **Silențios** sau **Vibrare**.
- Deschideți panoul de notificări în partea de sus a ecranului, apoi atingeți **Sunet** sau **Vibrare**.

Noțiuni de bază

Pictograme indicatoare

Pictogramele afișate în partea de sus a ecranului oferă informații despre starea dispozitivului. Pictogramele enumerate în tabelul de mai jos sunt cele mai comune.

Pictogramă	Semnificație
	Wi-Fi conectat
	Caracteristica Bluetooth activată
	GPS activat
	Caracteristica Ecran inteligent activată
	Sincronizat cu Web-ul
	Conectat la computer
	Alarmă activată
	Mod Fără sonor activat
	Mod Vibrare activat
	Mod Avion activat
	S-a produs o eroare sau este necesară atenția utilizatorului
	Nivel de energie a bateriei

Utilizarea ecranului senzitiv

Folosiți numai degetele pentru utilizarea ecranului senzitiv.



- Nu permiteți intrarea în contact a ecranului senzitiv cu alte dispozitive electrice. Descărcările electrostatice pot determina o funcționare necorespunzătoare a ecranului senzitiv.
- Pentru a evita deteriorarea ecranului senzitiv, nu îl atingeți cu obiecte ascuțite și nu aplicați o forță excesivă pe acesta cu vârful degetelor.



- Dispozitivul poate să nu recunoască introducerile tactile aproape de marginile ecranului, care sunt în afara zonei de introducere tactilă.
- Lăsarea ecranului senzitiv în repaus pentru perioade îndelungate poate duce la imagini remanente (ecran persistent) sau la imagini fantomă. Opriți ecranul senzitiv atunci când nu utilizați dispozitivul.

Gesturi

Atingere

Atingeți pentru a deschide o aplicație, pentru a selecta un element din meniu, pentru a apăsa un buton pe ecran sau pentru a introduce un caracter utilizând tastatura de pe ecran.

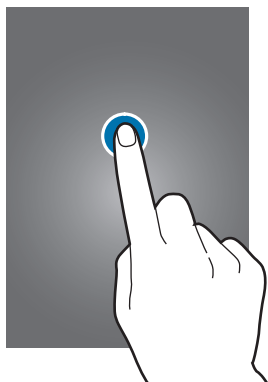

Ținerea apăsată

Țineți apăsat un element cel puțin 2 secunde pentru accesarea opțiunilor disponibile.



Glisare

Pentru a muta o pictogramă, o miniatură sau o previzualizare la o locație nouă, țineți-o apăsată și glisați-o la poziția țintă.

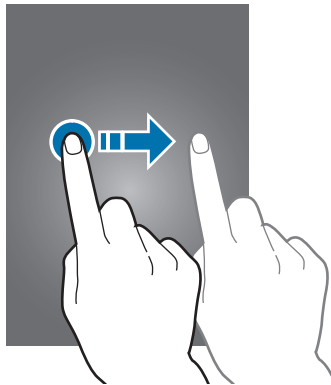

Atingere de două ori

Atingeți de două ori pe o pagină web sau pe o imagine pentru a mări o parte din aceasta. Atingeți de două ori din nou pentru a reveni.

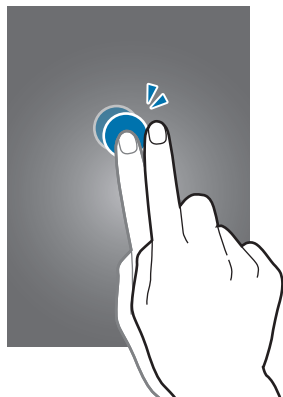

Deplasare rapidă

Deplasați rapid la stânga sau la dreapta pe ecranul Acasă sau pe ecranul de Aplicații pentru a vedea alt panou. Deplasați rapid în sus sau în jos pentru a derula o pagină web sau o listă, cum ar fi lista de contacte.

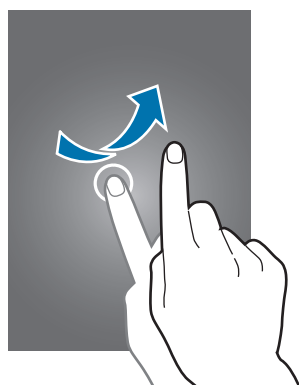

Apropiere

Atingeți ecranul cu două degete pe o pagină web, pe o hartă sau pe o imagine și depărtați-le pentru a mări o parte din aceasta. Apropiati pentru a micșora.

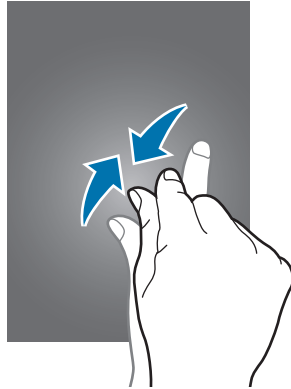

Mișcări de control

Mișcările simple permit controlul facil al dispozitivului.

Înainte de utilizarea mișcărilor, asigurați-vă că este activată caracteristica de mișcare. Pe ecranul Acasă, atingeți  → **Setări** → **Contr.** → **Mișcări**, apoi glisați comutatorul **Mișcări** la dreapta.



Scuturarea excesivă sau lovirea dispozitivului poate duce la introduceri neintenționate. Controlați mișcările corespunzător.

Rotirea ecranului

Multe aplicații permit afișarea fie în orientarea de tip portret fie în orientarea de tip peisaj. Rotirea dispozitivului duce la reglarea automată a afișării pentru a se potrivi cu noua orientare a ecranului.

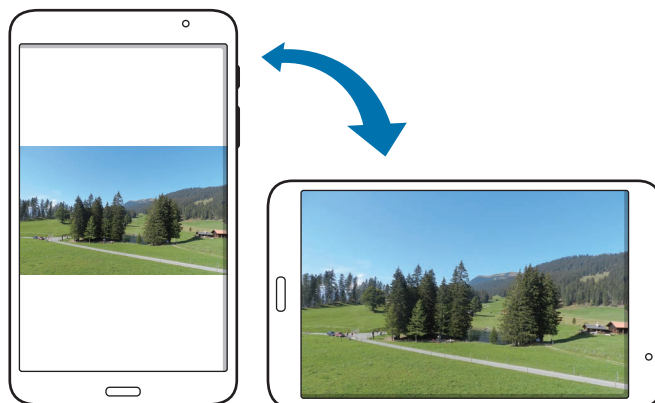

Pentru a preveni rotirea automată a ecranului deschideți panoul de notificări și deselectați **Rotire ecran**.



- Anumite aplicații nu permit rotirea ecranului.
- Anumite aplicații afișează un ecran diferit în funcție de orientare.

Panoramare pentru răsfoire

Când o imagine este mărită, țineți apăsat un punct de pe ecran, apoi mișcați dispozitivul în orice direcție pentru a răsfoi imaginea.

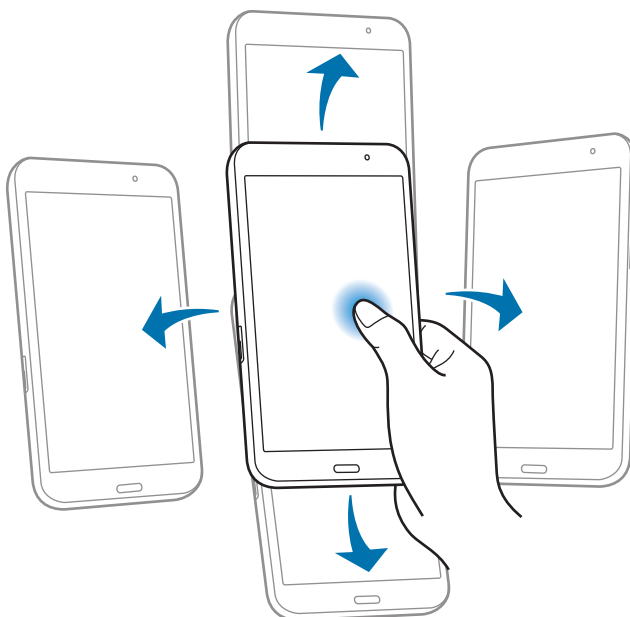

Înclinare

Atingeți ecranul cu două degete, apoi înclinați dispozitivul înainte și înapoi pentru a mări sau micșora.

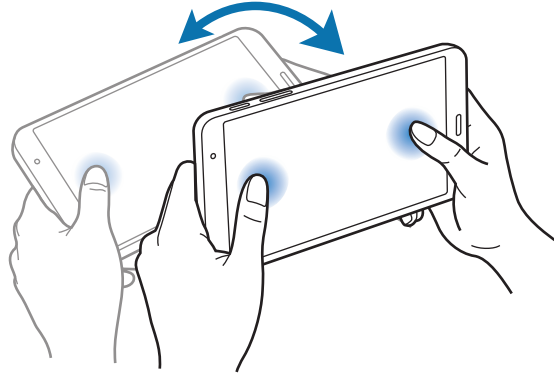

Utilizați mâna

Utilizați mișcările palmei pentru controlarea dispozitivului prin atingerea ecranului.

Înainte de utilizarea mișcărilor, asigurați-vă că este activată caracteristica de mișcare a palmei. Pe ecranul Acasă, atingeți  → **Setări** → **Contr.** → **Mișcarea palmei**, apoi glisați comutatorul **Mișcarea palmei** la dreapta.

Trecere rapidă

Treceți rapid mâna peste ecran pentru a realiza o captură de ecran. Imaginea este salvată în **Galerie** → **Screenshots**. Nu este posibilă realizarea unei capturi de ecran în timpul utilizării anumitor aplicații.

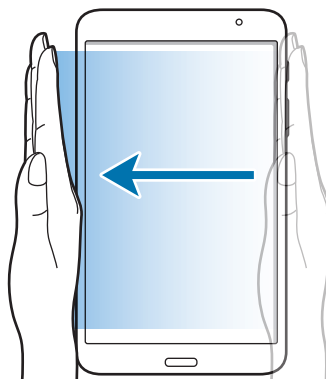

Acoperire

Acoperiți ecranul cu o palmă pentru a întrerupe redarea media.

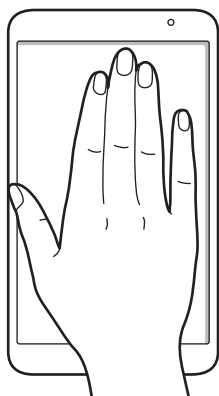

Întrerupere inteligentă Samsung

Utilizați această caracteristică pentru a întrerupe videoclipurile când vă uitați în altă parte de la ecran.

Pe ecranul Acasă, atingeți  → **Setări** → **Contr.** → **Ecran inteligent**, apoi bifați **Întreruperea inteligentă**.

În timpul redării videoclipului, luați-vă privirea de la ecran pentru a întrerupe videoclipul. Pentru a relua redarea, priviți la ecran din nou.

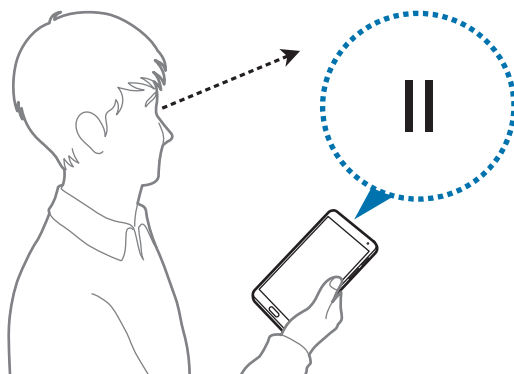

Utilizarea caracteristicii Ferestre

Utilizați această caracteristică pentru a rula mai multe aplicații pe ecran în același timp.



- Numai aplicațiile de pe zona de notificare Ferestre pot rula.
- În funcție de regiune sau de furnizorul de servicii, este posibil ca această caracteristică să fie indisponibilă.

Pentru a utiliza Ferestre, pe ecranul de Acasă, atingeți  → **Setări** → **Dispozitiv** → **Ferestre**, apoi glisați comutatorul **Ferestre** la dreapta.

Puteți utiliza două tipuri de Ferestre.

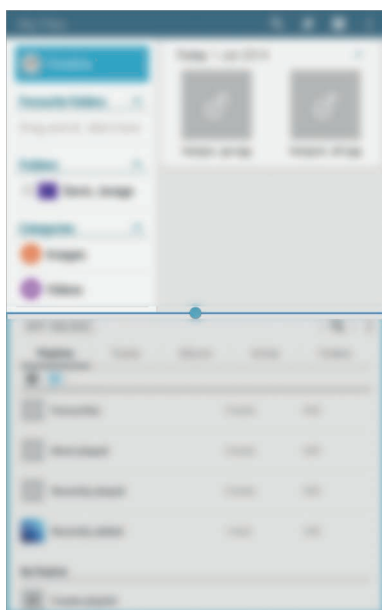

<Ecran Ferestre divizat>

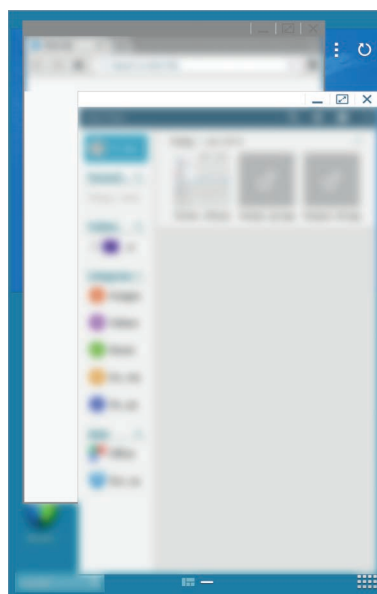

<Ferestre pop-up>

Utilizarea unui ecran Ferestre divizat

Utilizați această caracteristică pentru a rula aplicații într-un ecran divizat.

Activarea aplicațiilor într-un ecran Ferestre divizat

- 1 Glisați degetul de la marginea dreaptă a ecranului către mijlocul ecranului. Alternativ, țineți apăsat ↻.

Zona de notificare Ferestre apare în partea dreaptă a ecranului.

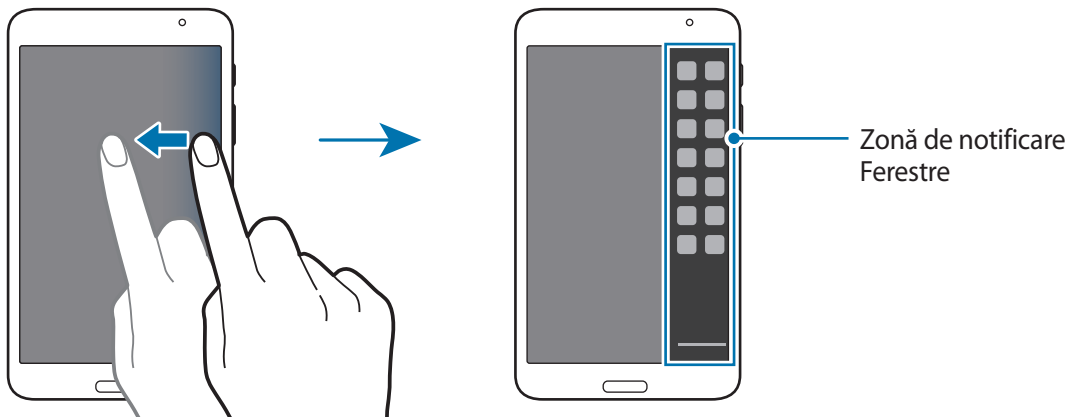

- 2 Țineți apăsată pictograma unei aplicații pe zona de notificare Ferestre, apoi glisați-o către ecran. Eliberați pictograma aplicației atunci când ecranul devine albastru.

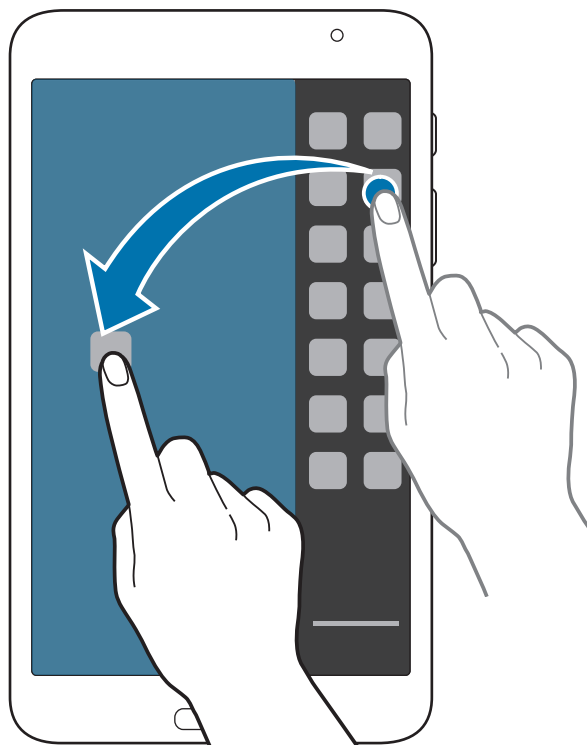

3 Țineți apăsată pictograma unei alte aplicații pe zona de notificare Ferestre, apoi glisați-o la o locație nouă.



Puteți lansa aceeași aplicație într-un ecran divizat în același timp. Numai aplicațiile cu  lângă pictograma acestora acceptă această caracteristică.

Partajarea conținutului între aplicații

Puteți partaja cu ușurință conținut între aplicații, cum ar fi **Email** și **Internet**, prin glisare și fixare.



Unele aplicații pot să nu accepte această caracteristică.

1 Lansați **Email** și **Internet** într-un ecran Ferestre divizat.

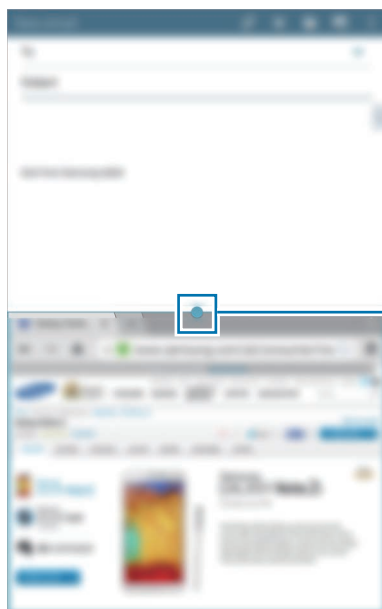





Accesarea opțiunilor Ferestre

2 Atingeți cercul dintre ferestrele aplicațiilor, apoi atingeți .



Atingeți cercul dintre ferestrele aplicațiilor pentru a accesa următoarelor opțiuni:

-  : Deschideți o listă a aplicațiilor utilizate recent în fereastra selectată.
-  : Comutați locațiile aplicațiilor deschise.
-  : Partajați elemente, cum ar fi imagini, text sau linkuri între ferestrele aplicațiilor prin glisare și fixare.
-  : Măriți fereastra.
-  : Închideți aplicația.

3 Țineți apăsat un element în fereastra Internet și glisați-l la o locație în fereastra Email.



Crearea unei combinații Ferestre

Utilizați această caracteristică pentru a salva aplicațiile Ferestre care rulează recent ca o combinație.

- 1 Lansați mai multe aplicații într-un ecran Ferestre divizat.
- 2 Deschideți zona de notificare Ferestre și atingeți  → **Creare**.
- 3 Introduceți un nume și atingeți **OK**.

Combinăția Ferestre care rulează recent este adăugată la zona de notificare Ferestre.

Pentru a lansa aplicații utilizând o combinație salvată, selectați combinația din zona de notificare Ferestre.

Utilizarea unei Ferestre pop-up

Utilizați această caracteristică pentru a lansa aplicații în ferestre pop-up.

- 1 Glisați degetul de la marginea dreaptă a ecranului către mijlocul ecranului. Alternativ, țineți apăsat .

Zona de notificare Ferestre apare în partea dreapta a ecranului.

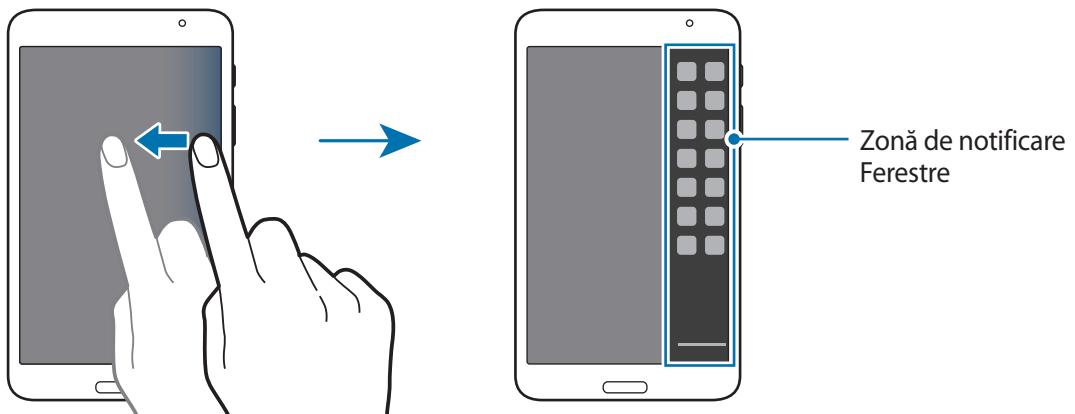

- 2 Atingeți pictograma unei aplicații pe zona de notificare Ferestre.
Apare o fereastră pop-up pe ecran.

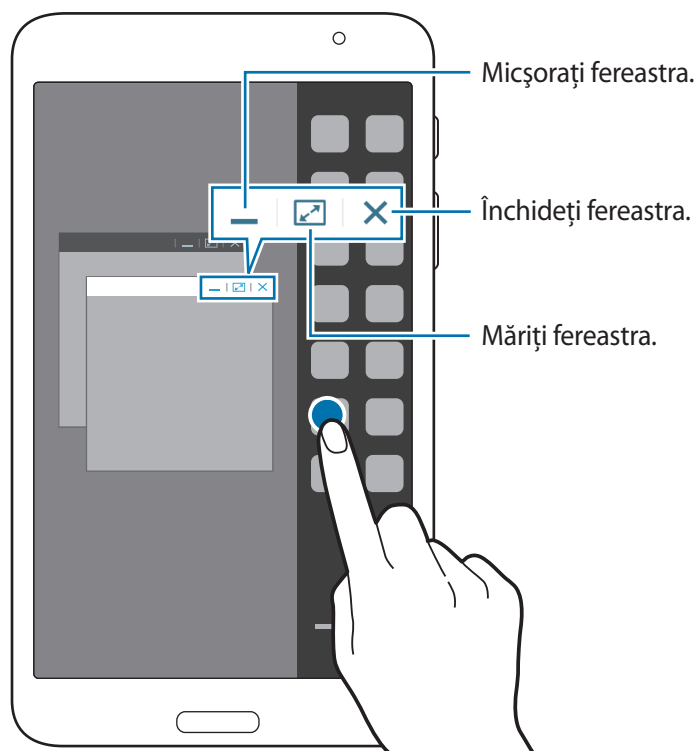

Puteți lansa aceeași aplicație în mai multe ferestre pop-up în același timp. Numai aplicațiile cu  lângă pictograma acestora acceptă această caracteristică.

Notificări



Pictogramele de notificare apar pe bara de stare în partea de sus a ecranului pentru a raporta mesaje noi, evenimente din calendar, starea dispozitivului etc. Glisați în jos bara de stare pentru a deschide panoul de notificări. Derulați lista pentru a vedea alertele suplimentare. Pentru a închide panoul de notificări, glisați în sus bara care se află în partea de jos a panoului.

Din panoul de notificări, puteți vizualiza setările curente ale dispozitivului. Glisați în jos de la bara de stare, apoi atingeți  pentru a utiliza următoarele opțiuni:

- **Wi-Fi:** Activați sau dezactivați caracteristica Wi-Fi.
- **GPS:** Activați sau dezactivați caracteristica GPS.
- **Sunet:** Activați sau dezactivați modul Silențios. Puteți să faceți dispozitivul să vibreze în modul Vibrare sau să anulați toate sunetele în modul Silențios.
- **Rotire ecran:** Permiteți sau nu interfeței să se rotească atunci când întoarceți dispozitivul.
- **Bluetooth:** Activați sau dezactivați caracteristica Bluetooth.
- **Mod Blocare:** Activați sau dezactivați modul blocare. În modul blocare, dispozitivul va bloca notificările. Pentru a selecta notificările care vor fi blocate, atingeți **Setări** → **Dispozitiv** → **Mod Blocare**.
- **Econom. energie:** Activați sau dezactivați modul de economisire a energiei.
- **Feres. multiple:** Setati dispozitivul să utilizeze caracteristica Ferestre.
- **Screen Mirroring:** Activați sau dezactivați caracteristica Screen Mirroring.
- **Repaus intelig.:** Activați sau dezactivați caracteristica repaus inteligent.
- **Întrer. intel.:** Activați sau dezactivați caracteristica întrerupere inteligentă.
- **Sincron.:** Activați sau dezactivați sincronizarea automată a aplicațiilor.
- **Mod Avion:** Activați sau dezactivați modul avion.



Opțiunile disponibile pot să difere în funcție de regiune sau de furnizorul de servicii.

Pentru a rearanja opțiunile pe panoul de notificări, deschideți panoul de notificări, atingeți  → , țineți apăsat un element, apoi glisați-l într-o altă locație.

Ecranul Acasă

Ecranul Acasă este punctul de pornire pentru accesarea tuturor caracteristicilor dispozitivului.

Ecranul Acasă are două tipuri diferite de panouri. Panoul Ecran principal Clasic afișează comenzi rapide la aplicații și widgeturi, iar panoul Ecran principal Conținut afișează widgeturi Conținut.

Ecranul Acasă poate avea mai multe panouri. Pentru a vizualiza celelalte panouri, derulați la stânga sau la dreapta.

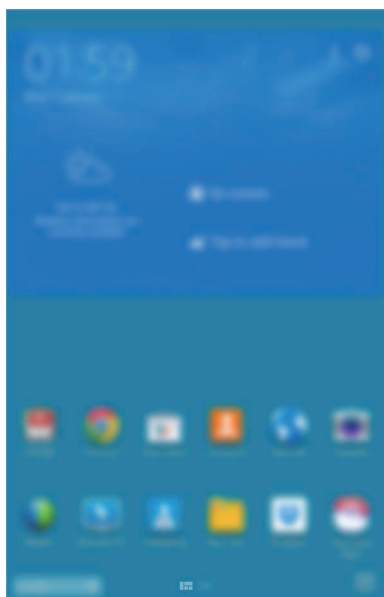

<Ecran principal Clasic>

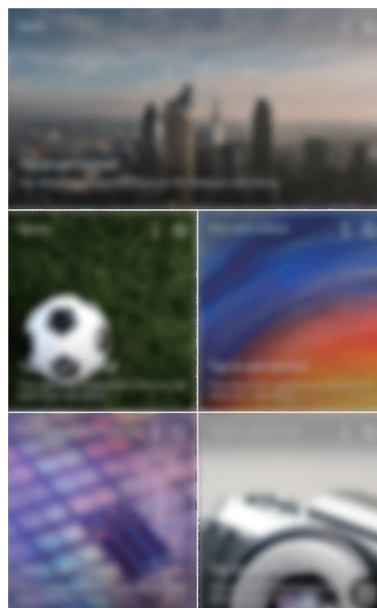

<Ecran principal Conținut>

Vizualizarea tuturor aplicațiilor

Pe ecranul Acasă, atingeți  pentru a vizualiza toate aplicațiile.

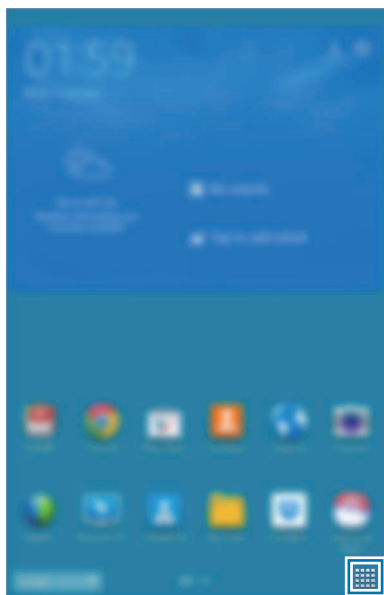

<Ecran Acasă>

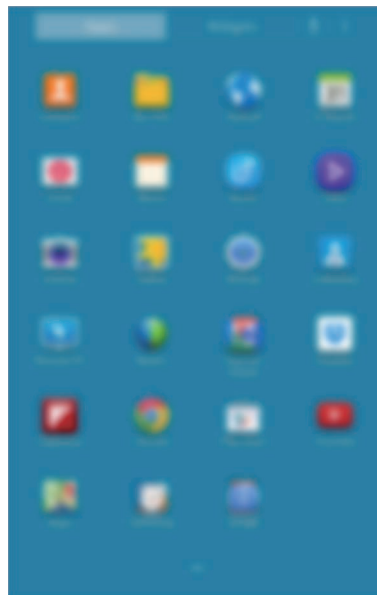

<Ecran de Aplicații>

Pentru a reveni la ecranul Acasă, apăsați pe butonul Acasă.



Utilizarea ecranului principal Clasic

Ecran principal Clasic afișează pictogramele indicatoare, widgeturile, comenzile rapide ale aplicațiilor etc.

Adăugarea unui element

- 1 Atingeți  pe ecranul Acasă.
- 2 Țineți apăsat un element din **Aplic.** sau fila **Widget-uri** și glisați-l la locația dorită.

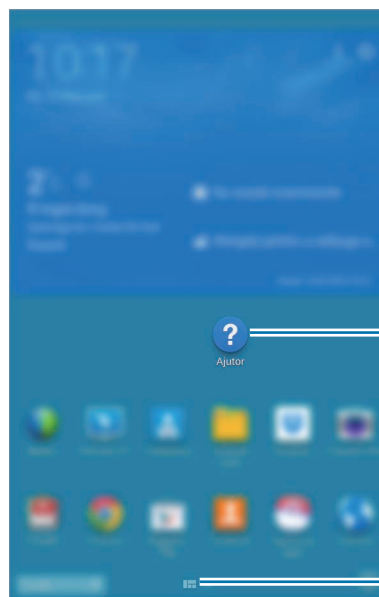



Pictogramă adăugată

Mergeți la Ecran principal Conținut.

Adăugarea sau eliminarea unui panou din Ecran principal Clasic

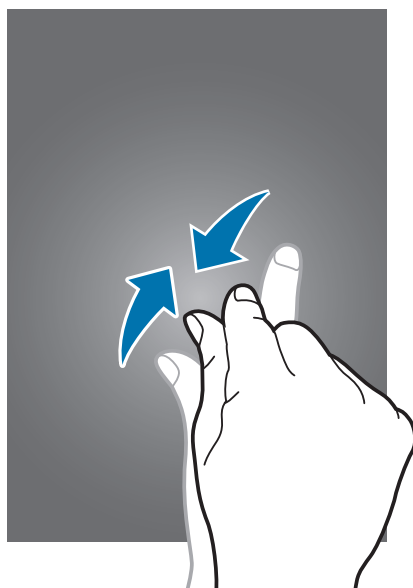
1 Apropiați degetele pe Ecran principal Clasic.



2 Atingeți  pentru a adăuga un panou.

Pentru a elimina un panou, țineți-l apăsat și glisați-l la coșul de gunoi din partea de sus a ecranului.

Setarea fundalului

Setați o imagine sau o fotografie stocată în dispozitiv ca fundal pentru Ecran principal Clasic.

Țineți apăsată o zonă goală de pe Ecran principal Clasic, atingeți **Ecran de pornire**, apoi selectați una din următoarele:

- **Galerie:** Vizualizați fotografiile realizate de camera dispozitivului sau imaginile descărcate de pe Internet.
- **Tapete de fundal live:** Vizualizați imaginile animate.
- **Fotografii:** Vizualizați imaginile în **Fotografii**.
- **Fundaluri:** Vizualizați imaginile cu fundaluri.

Selectați o imagine, redimensionați cadrul dacă este necesar, apoi setați-o ca fundal.

Utilizarea Ecran principal Conținut

Ecran principal Conținut afișează widgeturi Conținut. Puteți accesa direct o aplicație selectând un widget Conținut pe Ecran principal Conținut.

Adăugarea unui widget sau panou

- 1 Aproiați degetele pe ecranul principal Conținut.

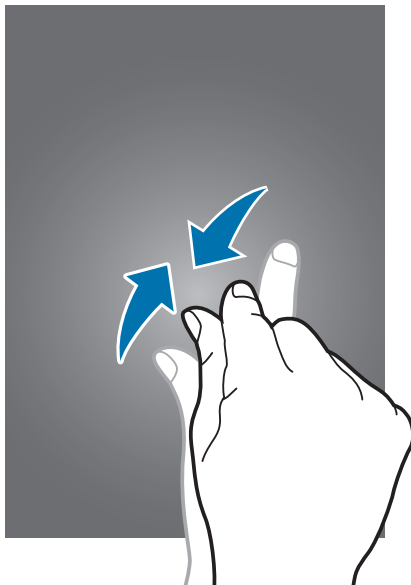

- 2 Pe ecranul Widget-uri, selectați un panou pentru editare sau atingeți **+** pentru a crea un nou panou (1). Selectați widgeturi pentru adăugarea la panou din panoul de jos al ecranului (2).

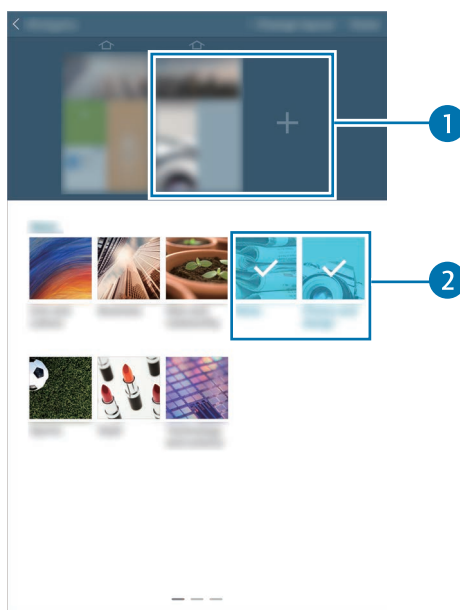

-  Derulați la stânga sau la dreapta pe panoul din partea de jos a ecranului pentru a vizualiza mai multe widgeturi.

- 3 Atingeți **Efectuat**.

Reglarea dimensiunii widgetului

- 1 Pe Ecran principal Conținut, țineți apăsat widgetul pe care doriți să îl redimensionați.
- 2 Reglați dimensiunea widgetului glisând cadrul în jurul acestuia.

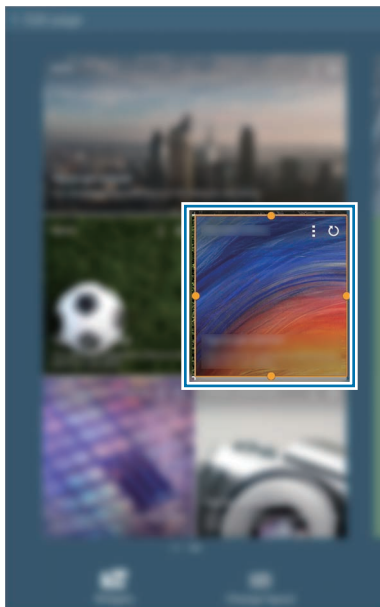

- 3 Atingeți ↩ pentru a salva modificarea.

Eliminarea unui panou din Ecran principal Conținut

- 1 Apropiati degetele pe Ecran principal Conținut.
- 2 Pe ecranul Widget-uri, țineți apăsat panoul pentru eliminare.
- 3 Glisați panoul la coșul de gunoi în partea de sus a ecranului.
Când coșul de gunoi devine roșu, eliberați panoul.



Cel puțin un panou trebuie să rămână pe Ecran principal Conținut.

Ecraanul de Aplicații

Ecraanul Aplicații afișează pictograme pentru toate aplicațiile, inclusiv pentru cele nou instalate.

Pe ecraanul Acasă, atingeți  pentru a deschide ecraanul de Aplicații.

Pentru a vizualiza celelalte panouri, derulați la stânga sau la dreapta.

Rearanjarea aplicațiilor

Această caracteristică este disponibilă numai în vizualizarea de tip grilă.

Atingeți  → **Editare**, țineți apăsată o aplicație, apoi glisați-o la o locație nouă. Pentru a o muta la un alt panou, glisați-o către marginea ecraanului.

Organizarea folderelor

Puneți aplicațiile relaționate într-un folder pentru a vă fi convenabil.

Atingeți  → **Editare**, țineți apăsată o aplicație, apoi glisați-o la **Creare director**. Introduceți un nume pentru folder și apoi atingeți **OK**. Puneți aplicațiile în folderul nou prin glisare, apoi atingeți **Salvare** pentru salvarea aranjamentului.

Rearanjarea panourilor

Atingeți ecraanul cu două degete și apropiați-le, țineți apăsat un panou de previzualizare, apoi glisați-l la o locație nouă.

Instalarea aplicațiilor

Utilizați magazinele media, cum ar fi **Samsung Apps** pentru a descărca și instala aplicații.

Dezinstalarea aplicațiilor

Atingeți  → **Dezinstalare/dezactivare aplicații**, apoi selectați o aplicație pentru a o dezinstala.



Aplicațiile implicite ale dispozitivului nu pot fi dezinstalate.

Dezactivarea aplicațiilor

Atingeți  → **Deinstalare/dezactivare aplicații**, apoi selectați o aplicație pentru a o dezactiva.

Pentru a activa aplicația, pe ecranul de Aplicații, atingeți **Setări** → **General** → **Manager de aplicații**, derulați la **Dezactivat**, selectați aplicația, apoi atingeți **Activare**.



- Aplicațiile descărcate și unele aplicații implicite care însoțesc dispozitivul nu pot fi dezactivate.
- Când utilizați această caracteristică, aplicațiile dezactivate dispar din ecranul de Aplicații, dar sunt totuși stocate în dispozitiv.

Utilizarea aplicațiilor

Acest dispozitiv poate rula diverse tipuri de aplicații, variind de la aplicații media la aplicații de Internet.

Deschiderea unei aplicații

Pe ecranul Acasă sau pe ecranul de Aplicații, selectați pictograma unei aplicații pentru a o deschide.



Unele aplicații sunt grupate în foldere. Atingeți un folder, apoi selectați o aplicație pentru a o deschide.



Deschiderea aplicațiilor utilizate recent

Atingeți  pentru a deschide lista aplicațiilor utilizate recent.

Selectați pictograma unei aplicații pentru a o deschide.

Închiderea unei aplicații

Închideți aplicațiile care nu sunt utilizate pentru a economisi energia bateriei și pentru a menține performanța dispozitivului.

Atingeți  → **Manager apl.**, apoi atingeți **Term.** de lângă o aplicație pentru a o închide. Pentru a închide toate aplicațiile care rulează, atingeți **Închideți tot**. Alternativ, atingeți  → **Închidere totală**.

Ajutor

Accesați informațiile de ajutor pentru a afla cum să utilizați dispozitivul și aplicațiile sau cum să configurați setările importante.

Atingeți **Ajutor** pe ecranul de Aplicații. Selectați o categorie pentru a vizualiza sfaturi.

Pentru a sorta categorii după o ordine alfabetică, atingeți .

Pentru a căuta cuvinte cheie, atingeți .

Introducerea textului

Utilizați tastatura Samsung sau caracteristica de introducere vocală pentru introducerea textului.



Introducerea textului în anumite limbi nu este acceptată. Pentru introducerea textului, trebuie să modificați limba de introducere a textului într-una dintre limbile acceptate.

Modificarea tipului de tastatură

Atingeți orice câmp text, deschideți panoul de notificări, atingeți **Selectați metoda de introducere**, apoi alegeți tipul de tastatură care va fi utilizat.

Utilizarea tastaturii Samsung

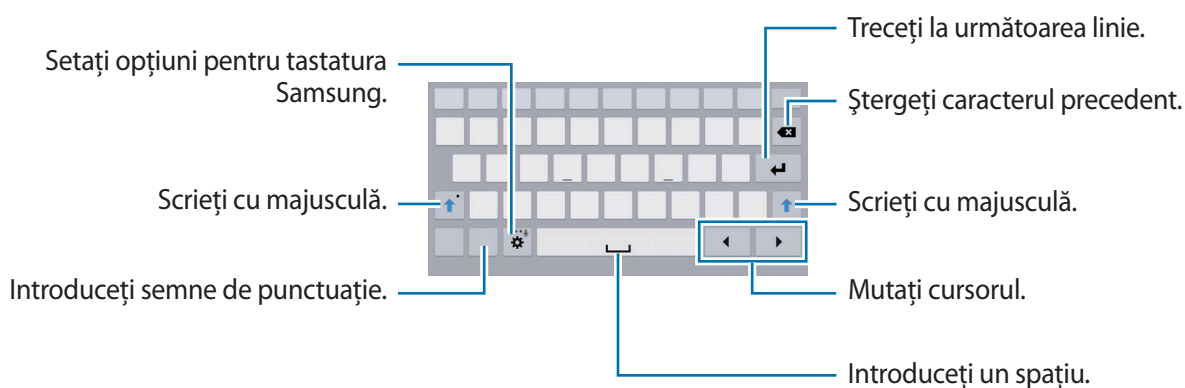

Introducerea literelor mari

Atingeți  înainte de a introduce un caracter. Pentru scrierea cu majuscule, atingeți de două ori.

Modificarea tipului de tastatură



Țineți apăsat , apoi atingeți  pentru a modifica tipul de tastatură.

Pe tastatura flotantă, țineți apăsat  și mutați tastatura flotantă într-o altă locație.



Modificarea limbii pentru tastatură

Adăugați mai multe limbi de introducere a textului la tastatură, apoi glisați tasta spațiu la stânga sau la dreapta pentru a modifica limba pentru tastatură.

Scrierea de mână

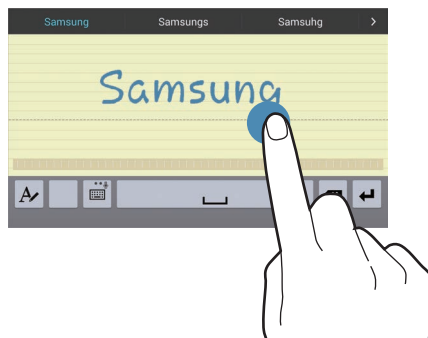
Țineți apăsat , atingeți , apoi scrieți un cuvânt. Cuvintele sugerate apar pe măsură ce caracterele sunt introduse. Selectați un cuvânt sugerat.



Utilizați gesturile pentru scrierea de mână în vederea efectuării de acțiuni, cum ar fi editarea sau ștergerea caracterelor și introducerea spațiilor. Pentru a vizualiza ghidurile despre gesturi, țineți apăsat , apoi atingeți  → **Ajutor** → **Utiliz. gesturilor pt. scr. de mână**.



În funcție de regiune sau de furnizorul de servicii, este posibil ca această caracteristică să fie indisponibilă.

Introducerea vocală a textului

Activați caracteristica de introducere vocală și apoi vorbiți la microfon. Dispozitivul afișează ceea ce vorbiți.

Dacă dispozitivul nu recunoaște corect cuvintele, atingeți textul subliniat și selectați un cuvânt sau o sintagmă alternativă din lista derulantă.

Pentru a modifica limba sau a adăuga și alte limbi pentru recunoașterea vocală, atingeți limba curentă.

Copierea și lipirea

Țineți apăsat deasupra textului, glisați  sau  pentru a selecta textul dorit, apoi atingeți **Copiere** pentru a copia sau **Tăiere** pentru a tăia. Textul selectat este copiat în clipboard.

Pentru a-l lipi într-un câmp de introducere a textului, țineți apăsat în punctul unde trebuie inserat, apoi atingeți **Lipire**.

Conectarea la o rețea Wi-Fi

Conectați dispozitivul la o rețea Wi-Fi pentru a utiliza Internetul sau pentru a partaja fișiere media cu alte dispozitive. (pag. 127)



Asigurați-vă că aveți conexiunea Wi-Fi activă înainte de utilizarea aplicațiilor Internet.

Pornirea și oprirea Wi-Fi

Deschideți panoul de notificări, apoi atingeți **Wi-Fi** pentru a activa sau pentru a dezactiva caracteristica.



- Dispozitivul utilizează o frecvență nearmonizată și este conceput pentru a fi utilizat în toate țările europene. Rețeaua WLAN poate fi operată în UE fără restricții în mediile de interior, dar nu poate fi operată în mediile de exterior.
- Dezactivați Wi-Fi pentru a economisi bateria atunci când nu este utilizată.

Accesarea rețelelor Wi-Fi

Pe ecranul de Aplicații, atingeți **Setări** → **Conexiuni** → **Wi-Fi**, apoi glisați comutatorul **Wi-Fi** la dreapta.

Selectați o rețea din lista de rețele Wi-Fi detectate, introduceți o parolă dacă este cazul, apoi atingeți **Conectare**. Rețelele care necesită o parolă apar cu o pictogramă în formă de lacăt. După ce dispozitivul se conectează la o rețea Wi-Fi, acesta se va conecta automat la rețea oricând este disponibilă.

Adăugarea rețelelor Wi-Fi

Dacă rețeaua dorită nu apare în lista de rețele, atingeți **Adăugare rețea Wi-Fi** din partea de jos a listei de rețele. Introduceți numele rețelei în **SSID rețea**, selectați tipul de securitate și introduceți parola dacă nu există o rețea deschisă, apoi atingeți **Conectare**.

Ignorarea rețelelor Wi-Fi

Orice rețea care a fost utilizată vreodată, inclusiv rețeaua curentă, poate fi ignorată astfel încât dispozitivul să nu se conecteze automat la aceasta. Selectați rețeaua din lista de rețele, apoi atingeți **Revocare**.

Setarea conturilor

Aplicațiile Google, cum ar fi **Magazin Play**, necesită un cont Google, iar **Samsung Apps** necesită un cont Samsung. Creați conturi Google și Samsung pentru a avea cea mai bună experiență în utilizarea dispozitivului.

Adăugarea conturilor

Urmați instrucțiunile care apar la deschiderea unei aplicații Google fără a vă conecta pentru setarea unui cont Google.

Pentru a vă conecta sau pentru a vă înregistra pentru un cont Google, pe ecranul de Aplicații, atingeți **Setări** → **General** → **Conturi** → **Adăugare cont** → **Google**. După aceea, atingeți **Nou** pentru a vă înregistra sau atingeți **Existent**, apoi urmați instrucțiunile de pe ecran pentru a finaliza configurarea contului. Se pot utiliza mai multe conturi Google pe dispozitiv.

În același mod puteți seta un cont Samsung.

Eliminarea conturilor

Pe ecranul de Aplicații, atingeți **Setări** → **General** → **Conturi**, selectați un nume de cont din **Conturile mele**, selectați contul pe care doriți să îl eliminați, apoi atingeți **Elimin. cont**.

Configurarea profilurilor de utilizator

Configurați profilurile de utilizator și apoi selectați unul dintre acestea când deblocați dispozitivul, pentru a utiliza setările personalizate. Prin configurarea mai multor profiluri de utilizator, mai mulți utilizatori pot partaja dispozitivul fără a afecta setările personale ale celorlalți, cum ar fi conturile de e-mail, preferințele pentru fundaluri etc.

Pe ecranul de Aplicații, atingeți **Setări** → **General** → **Utilizatori** →  → **OK** → **Config. acum**, apoi urmați instrucțiunile de pe ecran pentru a configura un nou profil de utilizator. Pentru a accesa dispozitivul cu un profil de utilizator, selectați un profil în partea din dreapta sus a ecranului blocat.

Transferul fișierelor

Mutați fișiere audio, video, fișiere imagine sau alte tipuri de fișiere din dispozitiv pe computer sau invers.



Următoarele formate de fișiere sunt acceptate de anumite aplicații. În funcție de versiunea de software a dispozitivului sau de sistemul de operare al computerului, unele formate de fișiere nu sunt acceptate.

- Muzică: mp3, m4a, mp4, 3gp, 3ga, wma, ogg, oga, aac și flac
- Imagine: bmp, gif, jpg și png
- Video: avi, wmv, asf, flv, mkv, mp4, 3gp, webm și m4v
- Document: doc, docx, xls, xlsx, ppt, pptx, pdf și txt

Dacă aplicațiile nu pot reda fișiere în format divx sau ac3, instalați aplicațiile care le acceptă.

Conectarea cu Samsung Kies

Samsung Kies este o aplicație pentru calculator care gestionează și sincronizează conținutul media și informațiile personale cu dispozitivele Samsung. Descărcați cea mai recentă versiune Samsung Kies de pe site-ul web Samsung.

- 1 Conectați dispozitivul la computer cu ajutorul unui cablu USB.
Samsung Kies se lansează automat pe computer. Dacă Samsung Kies nu se lansează, faceți dublu-clic pe pictograma Samsung Kies de pe computer.
- 2 Transferați fișiere între dispozitiv și computer.
Pentru informații suplimentare consultați secțiunea de asistență a programului Samsung Kies.

Conectarea cu Windows Media Player

Asigurați-vă că programul Windows Media Player este instalat pe computer.

- 1 Conectați dispozitivul la computer cu ajutorul unui cablu USB.
- 2 Deschideți Windows Media Player și sincronizați fișiere muzicale.

Conectarea ca dispozitiv media

- 1 Conectați dispozitivul la computer cu ajutorul unui cablu USB.
- 2 Deschideți panoul de notificări, apoi atingeți **Conectat ca dispozitiv media** → **Dispozitiv media (MTP)**.
Atingeți **Cameră foto (PTP)** în cazul în care computerul nu acceptă protocolul de transfer media (MTP) sau dacă nu are instalat driverul adecvat.
- 3 Transferați fișiere între dispozitiv și computer.

Securizarea dispozitivului

Utilizând caracteristicile de securitate, nu permiteți altor persoane să utilizeze sau să acceseze datele și informațiile personale stocate în dispozitiv. Dispozitivul solicită un cod de deblocare de fiecare dată când este blocat.

Setarea unui model

Pe ecranul de Aplicații, atingeți **Setări** → **Dispozitiv** → **Blocare ecran** → **Blocare ecran** → **Model**.

Desenați un model conectând patru sau mai multe puncte, apoi redesenați modelul pentru a-l verifica. Setati un cod PIN de deblocare de rezervă pentru a debloca ecranul atunci când nu vă mai amintiți modelul.

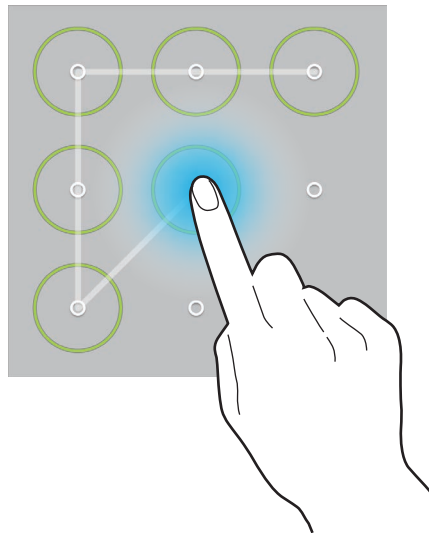

Setarea unui cod PIN

Pe ecranul de Aplicații, atingeți **Setări** → **Dispozitiv** → **Blocare ecran** → **Blocare ecran** → **PIN**.

Introduceți cel puțin patru cifre, apoi reintroduceți parola pentru a o verifica.

Setarea unei parole

Pe ecranul de Aplicații, atingeți **Setări** → **Dispozitiv** → **Blocare ecran** → **Blocare ecran** → **Parolă**.

Introduceți cel puțin patru caractere inclusiv cifre și simboluri, apoi reintroduceți parola pentru a o verifica.

Deblocarea dispozitivului

Porniți ecranul apăsând pe butonul Pornire sau pe butonul Acasă, apoi introduceți codul de deblocare.



Dacă uitați codul de deblocare, duceți dispozitivul la un Centru de Service Samsung pentru a-l reseta.

Actualizarea dispozitivului

Dispozitivul poate fi actualizat la cea mai recentă versiune de software.



În funcție de regiune sau de furnizorul de servicii, este posibil ca această caracteristică să fie indisponibilă.

Actualizarea cu Samsung Kies

Lansați Samsung Kies și conectați dispozitivul la computer. Samsung Kies recunoaște automat dispozitivul și afișează actualizările disponibile într-o casetă de dialog, dacă acestea există. Faceți clic pe butonul Actualizare în caseta de dialog pentru a începe actualizarea. Consultați secțiunea de asistență Samsung Kies pentru detalii privind modul de actualizare.



- Nu opriți computerul și nu deconectați cablul USB în timp ce dispozitivul se actualizează.
- În timpul actualizării dispozitivului, nu conectați alte dispozitive media la computer. Această acțiune poate influența procesul de actualizare.

Actualizarea „over the air”

Dispozitivul poate fi actualizat direct la cea mai recentă versiune de software prin utilizarea serviciului de firmware „over-the-air” (FOTA).

Pe ecranul de Aplicații, atingeți **Setări** → **General** → **Despre dispozitiv** → **Actualizare software** → **Actualizare**.

Comunicații

Contacte

Utilizați această aplicație pentru a gestiona contacte, inclusiv numere de telefon, adrese de e-mail etc.



Atingeți **Contacte** pe ecranul de Aplicații.

Gestionarea contactelor

Atingeți **Contacte**.

Crearea unui contact

Atingeți  și introduceți informațiile contactului.

-  : Adăugați o imagine.
-  /  : Adăugați sau ștergeți un câmp al contactului.

Editarea unui contact

Selectați contactul pe care doriți să îl editați și apoi atingeți .

Ștergerea unui contact

Atingeți .

Căutarea contactelor

Atingeți **Contacte**.

Utilizați una din următoarele metode de căutare:

- Derulați lista de contacte în sus sau în jos.
- Utilizați indexul din partea stângă a listei de contacte pentru derulare rapidă, glisând de-a lungul acestuia.
- Atingeți câmpul de căutare din partea de sus a listei de contacte și introduceți criteriile de căutare.

Odată selectat contactul, efectuați una din următoarele acțiuni:

- ★ : Adăugați la contactele favorite.
- ✉ : Compuneți un e-mail.

Afișarea contactelor

Atingeți **Contacte**.

Implicit, dispozitivul afișează toate contactele salvate.

Atingeți  → **Setări** → **Contacte de afișat**, apoi selectați o locație unde sunt salvate contactele.

Mutarea contactelor

Atingeți **Contacte**.

Mutarea contactelor la Google

Atingeți  → **Îmbinare conturi** → **Fuzionare cu Google**.

Contactele mutate la Contacte Google apar cu  în lista de contacte.

Mutarea contactelor la Samsung

Atingeți  → **Îmbinare conturi** → **Fuzionare cu Samsung account**.

Contactele mutate la Contacte Samsung apar cu  în lista de contacte.

Importul și exportul contactelor

Atingeți **Contacte**.

Importul contactelor

Atingeți  → **Setări** → **Import/Export**, apoi selectați o opțiune pentru import.

Exportul contactelor

Atingeți  → **Setări** → **Import/Export**, apoi selectați o opțiune pentru export.

Partajarea contactelor

Atingeți  → **Partajare carte de vizită prin** → **Mai multe contacte**, selectați contactele, atingeți **Efectuat**, apoi selectați o metodă de partajare.

Contacte favorite

Atingeți **Favorite**.

Atingeți  pentru a adăuga contacte la favorite.

Atingeți , apoi efectuați una din următoarele acțiuni:

- **Căutare:** Căutați contacte.
- **Eliminare din Favorite:** Eliminați contacte din favorite.
- **Vizualizare tip listă / Vizualizare tip grilă:** Vizualizați contactele sub formă de grilă sau de listă.
- **Ajutor:** Accesați informații de ajutor despre utilizarea contactelor.

Grupuri de contacte

Atingeți **Grupuri**.

Crearea unui grup

Atingeți **+**, setați detaliile pentru grup, adăugați contactele, apoi atingeți **Salvare**.

Adăugarea contactelor la un grup

Selectați un grup, apoi atingeți **+** → **Adăugare membru**. Selectați contactele pe care doriți să le adăugați, apoi atingeți **Efectuat**.

Gestionarea grupurilor

Atingeți **☰** apoi efectuați una din următoarele acțiuni:

- **Căutare:** Căutați contacte.
- **Ștergere grupuri:** Selectați grupurile adăugate de utilizator, apoi atingeți **Efectuat**. Grupurile implicite nu pot fi șterse.
- **Editare:** Modificați setările pentru grupuri.
- **Adăugare membru:** Adăugați membri la grup.
- **Eliminare membru:** Eliminați membri din grup.
- **Trimitere email:** Trimiteți un e-mail către membrii unui grup.
- **Schimbare ordine:** Țineți apăsat **☰** de lângă numele grupului, glisați grupul în sus sau în jos la altă poziție, apoi atingeți **Efectuat**.
- **Ajutor:** Accesați informații de ajutor despre utilizarea contactelor.

Trimiterea unui e-mail către membrii unui grup

Selectați un grup, atingeți **☰** → **Trimitere email**, selectați membrii, apoi atingeți **Efectuat**.

Carte de vizită

Atingeți **Contacte**.

Creați o carte de vizită și trimiteți-o altor persoane.

Atingeți **Configurare profil**, introduceți detaliile, cum ar fi numărul de telefon, adresa de e-mail și adresa poștală, apoi atingeți **Salvare**. Dacă informațiile despre utilizator au fost salvate atunci când ați configurat dispozitivul, selectați cartea de vizită, apoi atingeți  pentru a edita.

Atingeți  → **Partajare carte de vizită prin** → **Contact selectat**, apoi selectați o metodă de partajare.

E-mail

Utilizați această aplicație pentru a trimite sau pentru a vizualiza mesaje de e-mail.

Atingeți **Email** pe ecranul de Aplicații.



Setarea conturilor de e-mail

Setați un cont de e-mail atunci când deschideți aplicația **Email** pentru prima dată.

Introduceți adresa de e-mail și parola. Atingeți  pentru un cont de e-mail privat, cum ar fi Google Mail, sau atingeți **Config. manuală** pentru un cont de e-mail de companie. După aceea, urmați instrucțiunile de pe ecran pentru a finaliza configurarea.

Pentru setarea unui alt cont de e-mail, atingeți  → **Setări** → **Adăugare cont**.



Trimiterea mesajelor

Atingeți contul de e-mail care va utiliza, apoi atingeți  din partea de sus a ecranului. Introduceți destinatarul, subiectul și mesajul, apoi atingeți .

Atingeți  pentru a adăuga un destinatar din lista de contacte.

Atingeți **Incl. mie** pentru a vă adăuga pe dvs. înșivă ca destinatar.

Atingeți  pentru a atașa imagini, videoclipuri, contacte, note, evenimente etc.

Atingeți  →  pentru a insera imagini, evenimente, contacte, informații despre locație și alte elemente în mesaj.

Trimiterea de mesaje programate

În timpul compunerii unui mesaj, atingeți  → **Planificare trimitere**. Bifați **Planificare trimitere**, setați o dată și o oră, apoi atingeți **Gata**. Dispozitivul va trimite mesajul la data și ora specificată.



- Dacă dispozitivul este oprit la ora programată, nu este conectat la rețea sau rețeaua este instabilă, mesajul nu va fi trimis.
- Această caracteristică se bazează pe data și ora setată de dispozitiv. Este posibil ca data și ora să fie incorecte dacă treceți de la un fus orar la altul și dacă rețeaua nu actualizează informațiile.

Citirea mesajelor

Selectați contul de e-mail pe care doriți să îl utilizați. Pentru a prelua mesaje noi, atingeți .

Atingeți mesajul pe care doriți să îl citiți.

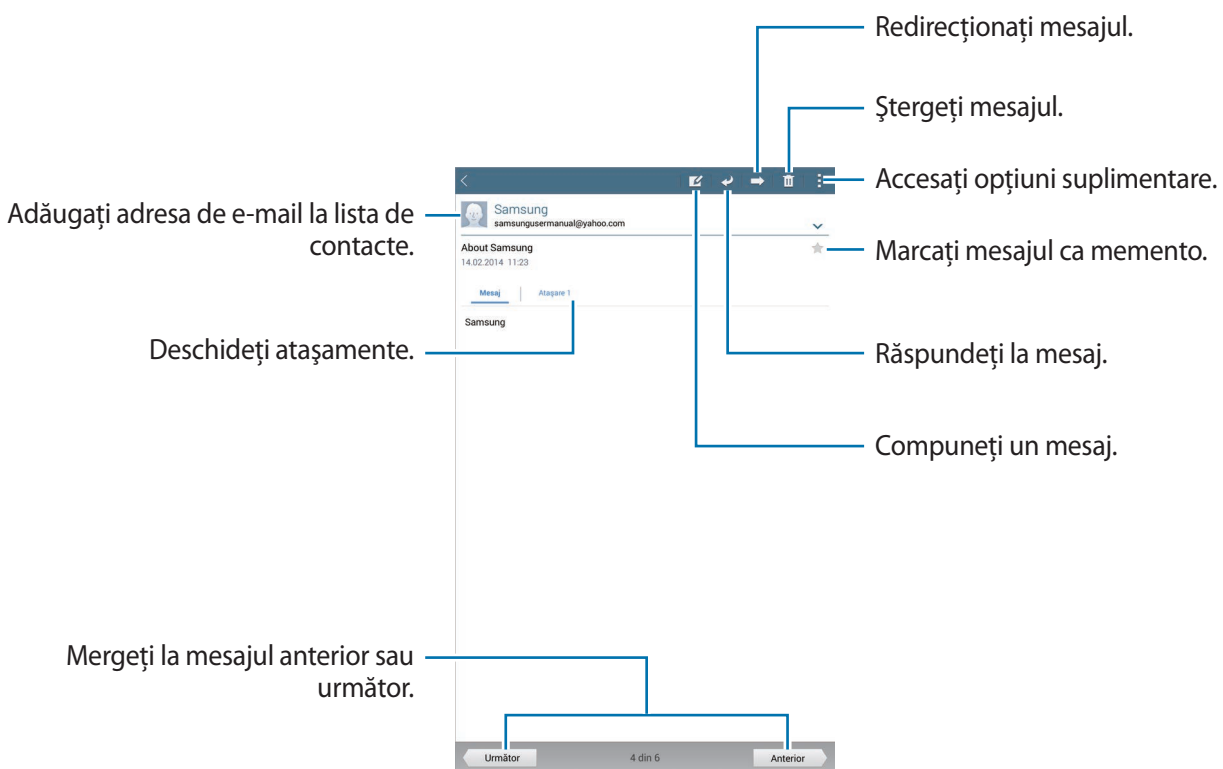

Atingeți fila atașamentului pentru deschiderea atașamentelor, apoi atingeți **Salvare** pentru a-l salva.

Google Mail

Utilizați această aplicație pentru accesarea rapidă și directă a serviciului Google Mail.

Atingeți **Google Mail** pe ecranul de Aplicații.



- În funcție de regiune sau de furnizorul de servicii, este posibil ca această aplicație să fie indisponibilă.
- Această aplicație poate fi etichetată diferit în funcție de regiune sau de furnizorul de servicii.

Trimiterea mesajelor

În orice casuță poștală, atingeți , introduceți destinatarii, un subiect și un mesaj, apoi atingeți **TRIMITEȚI**.

Atingeți  → **Salvați mesajul nefinal**, pentru a salva mesajul pentru o trimitere ulterioară.

Atingeți  → **Atașați un fișier** pentru a atașa imagini, videoclipuri, muzică etc.

Atingeți  → **Renunțați** pentru a începe din nou.

Atingeți  → **Setări** pentru a modifica setările Google Mail.

Atingeți  → **Trimiteți feedback** pentru a comunica opiniile dvs. cu privire la dezvoltarea aplicației.

Atingeți  → **Ajutor** pentru a accesa informațiile de ajutor pentru Google Mail.

Citirea mesajelor

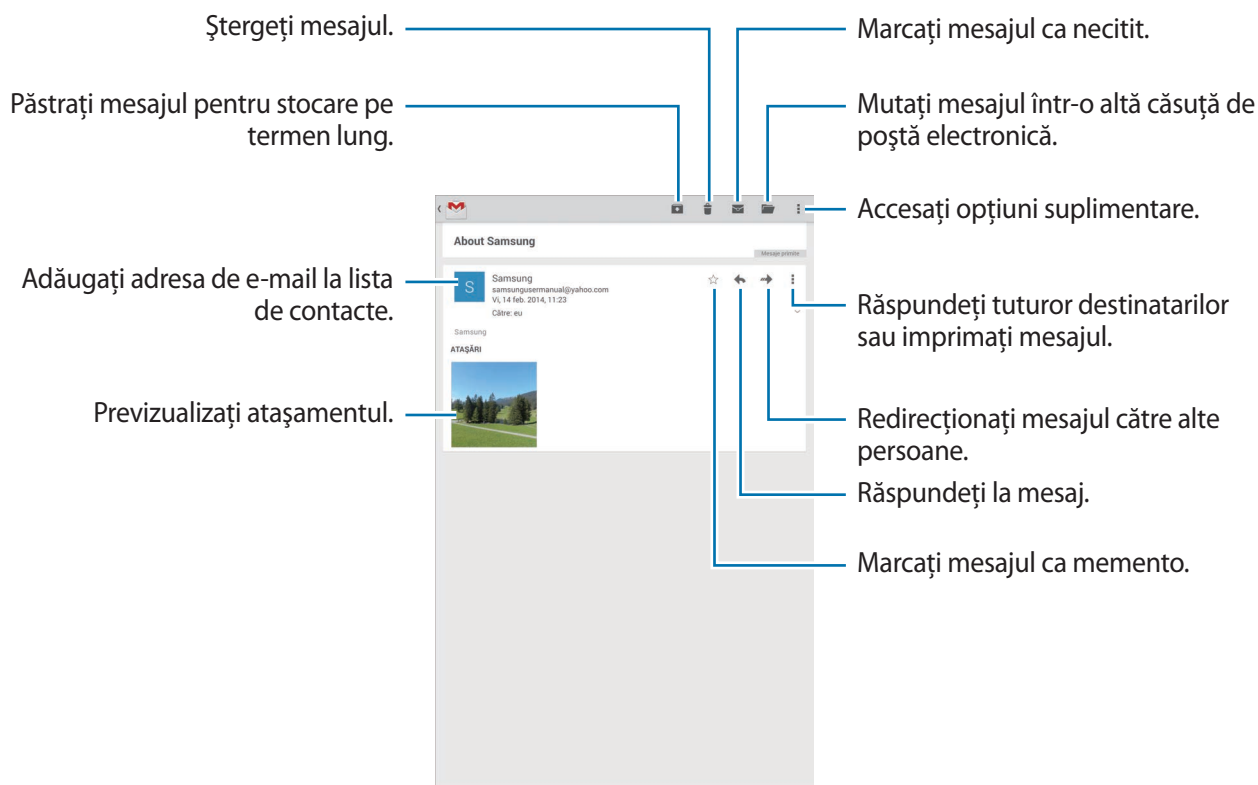

Etichete

Google Mail nu utilizează foldere, ci utilizează etichete. Când este lansat Google Mail, acesta afișează mesaje etichetate Mesaje primite.

Selectați o etichetă din **TOATE ETICHETELE** pentru a vizualiza mesajele din celelalte etichete.

Pentru a adăuga o etichetă unui anumit mesaj, selectați-l, atingeți  → **Modificați etichetele**, apoi selectați eticheta pe care doriți să o atribuiți.

Hangouts

Utilizați această aplicație pentru a conversa cu alte persoane.

Atingeți **Hangouts** pe ecranul de Aplicații.



În funcție de regiune sau de furnizorul de servicii, este posibil ca această aplicație să fie indisponibilă.

Selectați un prieten din lista de prieteni sau introduceți datele pe care doriți să le căutați și selectați un prieten din rezultate pentru a începe conversația.

Google+

Utilizați această aplicație pentru a rămâne conectat cu prietenii prin intermediul rețelei de socializare Google.

Atingeți **Google+** pe ecranul de Aplicații.



În funcție de regiune sau de furnizorul de servicii, este posibil ca această aplicație să fie indisponibilă.

Atingeți **Toate** pentru a schimba categoria, apoi derulați în sus sau în jos pentru a vizualiza postările de la cercurile dvs.

Atingeți  pentru a utiliza alte caracteristici ale rețelei de socializare.

Fotografii

Utilizați această aplicație pentru a vizualiza sau partaja imagini sau videoclipuri prin intermediul serviciilor rețelei de socializare Google.

Atingeți **Fotografii** pe ecranul de Aplicații.





În funcție de regiune sau de furnizorul de servicii, este posibil ca această aplicație să fie indisponibilă.

Selectați una din următoarele categorii:

- **CAMERĂ:** Vizualizați toate imaginile sau videoclipurile care sunt realizate sau descărcate pe dispozitiv.
- **SELECȚIE:** Vizualizați imaginile sau videoclipurile grupate după dată sau album. Atingeți  pentru a vizualiza toate imaginile sau videoclipurile din grup.

Apoi, selectați o imagine sau un videoclip.

În timpul vizualizării, utilizați una din următoarele pictograme:

-  : Modificați imaginea.
-  : Partajați imaginea sau videoclipul cu alte persoane.
-  : Ștergeți imaginea sau videoclipul.

Web și rețea

Internet

Utilizați această aplicație pentru a naviga pe Internet.

Atingeți **Internet** pe ecranul de Aplicații.

Vizualizarea paginilor web

Atingeți câmpul adresă, introduceți adresa web, apoi atingeți **Acces**.

Atingeți  pentru a partaja, salva sau pentru a imprima pagina web curentă în timpul vizualizării acesteia.



Pentru a schimba motorul de căutare, atingeți câmpul adresă, apoi atingeți pictograma motorului de căutare de lângă adresa web.

Deschiderea unei pagini noi

Atingeți  → **Filă nouă**.

Pentru a merge la o altă pagină web, derulați la stânga sau la dreapta pe câmpul titlu, apoi atingeți titlul pentru a-l selecta.

Căutarea vocală pe web

Atingeți câmpul adresă, atingeți  → , roștiți un cuvânt, apoi selectați unul din cuvintele sugerate care apar.





În funcție de regiune sau de furnizorul de servicii, este posibil ca această caracteristică să fie indisponibilă.

Marcaje

Pentru a marca pagina web curentă, atingeți  → .

Pentru selectarea unei pagini web marcate, atingeți , apoi selectați pagina dorită.

Istoric

Atingeți  → **Istoric** pentru deschiderea unei pagini web din lista paginilor web vizitate recent. Pentru ștergerea istoricului, atingeți .

Pagini salvate

Pentru a vizualiza paginile web salvate, atingeți  → **Pag. salv.**

Link-uri

Țineți apăsat un link pe o pagină web pentru a-l deschide într-o pagină nouă, pentru a-l salva sau pentru a-l copia.

Pentru a vizualiza link-urile salvate, utilizați **Descărcări**. (pag. 124)

Partajarea paginilor web

Pentru a partaja o adresă a paginilor web cu alte persoane, atingeți  → **Partajare prin**.

Pentru a partaja o parte a paginii web, țineți apăsat textul dorit, apoi atingeți **Partajare prin**.

Chrome

Utilizați această aplicație pentru căutarea informațiilor și răsfoirea paginilor web.

Atingeți **Chrome** pe ecranul de Aplicații.



În funcție de regiune sau de furnizorul de servicii, este posibil ca această aplicație să fie indisponibilă.

Vizualizarea paginilor web

Atingeți câmpul adresă, apoi introduceți o adresă web sau criterii de căutare.

Deschiderea unei pagini noi

Atingeți  → **Filă nouă**.

Pentru a merge la o altă pagină web, derulați la stânga sau la dreapta pe câmpul titlu și atingeți titlul pentru a-l selecta.

Marcaje

Pentru a marca pagina web curentă, atingeți ☆ → **Salvați**.

Pentru selectarea unei pagini web marcate, atingeți ☰ → **Marcaje**, apoi selectați pagina dorită.

Căutarea vocală pe web

Atingeți 🗣️, și rostiți un cuvânt, apoi selectați unul din cuvintele sugerate care apar.

Sincronizarea cu alte dispozitive

Sincronizați filele deschise și marcajele care vor fi utilizate cu Chrome pe alt dispozitiv, atunci când sunteți conectat cu același cont Google.

Pentru a vizualiza filele deschise pe alte dispozitive, atingeți ☰ → **Alte dispozitive**. Selectați o pagină web pentru a o deschide.

Pentru a vizualiza marcajele, atingeți **Marcaje**.

Bluetooth

Bluetooth creează o conexiune fără fir directă între două dispozitive pe distanțe scurte. Utilizați Bluetooth pentru a face schimb de date sau de fișiere media cu alte dispozitive.



- Samsung nu este responsabilă de pierderea, interceptarea sau utilizarea necorespunzătoare a datelor trimise sau primite prin caracteristica Bluetooth.
- Asigurați-vă întotdeauna că distribuiți și primiți date de la dispozitive de încredere și securizate în mod adecvat. Dacă între dispozitive există obstacole, distanța de operare se poate reduce.
- Unele dispozitive, în special cele care nu sunt testate sau aprobate de Bluetooth SIG, pot fi incompatibile cu dispozitivul dvs.
- Nu utilizați caracteristica Bluetooth în scopuri ilegale (de exemplu, efectuarea de copii piratate ale fișierelor sau interceptarea ilegală a convorbirilor telefonice în scopuri comerciale).

Samsung nu este responsabil pentru repercusiunea utilizării ilegale a caracteristicii Bluetooth.

Pentru activarea Bluetooth, pe ecranul de Aplicații, atingeți **Setări** → **Conexiuni** → **Bluetooth**, apoi glisați comutatorul **Bluetooth** la dreapta.

Asocierea cu alte dispozitive Bluetooth

Pe ecranul de Aplicații, atingeți **Setări** → **Conexiuni** → **Bluetooth** → **Căutare**, iar dispozitivele detectate sunt listate. Selectați dispozitivul cu care doriți să vă asociați, apoi acceptați parola generată automat pe ambele dispozitive pentru confirmare.

Trimiterea și primirea datelor

Multe aplicații acceptă transferul de date prin Bluetooth. Un exemplu este aplicația **Galerie**. Deschideți **Galerie**, selectați o imagine, atingeți  → **Bluetooth**, apoi selectați unul din dispozitivele Bluetooth asociate. Pentru a primi o imagine, acceptați solicitarea de autorizare Bluetooth de pe celălalt dispozitiv.

Când celălalt dispozitiv vă trimite date, acceptați solicitarea de autorizare Bluetooth făcută de celălalt dispozitiv. Fișierele primite sunt salvate în folderul **Bluetooth**. Dacă este primit un contact, acesta este adăugat automat la lista de contacte.

Screen Mirroring

Utilizați această caracteristică pentru conectarea dispozitivului la un ecran mare prin intermediul unui dongle AllShare Cast sau HomeSync, iar apoi partajați conținutul. De asemenea, utilizați această caracteristică cu alte dispozitive care acceptă caracteristica Wi-Fi Miracast.



- În funcție de regiune sau de furnizorul de servicii, este posibil ca această caracteristică să fie indisponibilă.
- Dispozitivele compatibile Miracast care nu acceptă Protecție conținut digital bandă largă (HDCP 2.X) pot să fie incompatibile cu această caracteristică.
- Unele fișiere pot intra în zona de buffering în timpul redării, în funcție de conexiunea de rețea.
- Pentru a economisi energie, dezactivați această caracteristică atunci când nu este folosită.
- În cazul în care specificați o anumită bandă de frecvență Wi-Fi, dongle-urile AllShare Cast sau HomeSync pot să nu fie descoperite sau conectate.
- Dacă redați videoclipuri sau jucați jocuri pe un TV, selectați un mod TV corespunzător pentru a obține cea mai bună experiență.

Pe ecranul de Aplicații, atingeți **Setări** → **Conexiuni** → **Screen Mirroring**, apoi glisați comutatorul **Screen Mirroring** la dreapta. Selectați un dispozitiv, deschideți sau redați un fișier, apoi controlați ecranul cu tastele de pe dispozitivul dvs. Pentru vă conecta la un dispozitiv utilizând un cod PIN, țineți apăsat numele dispozitivului și introduceți codul PIN.

e-Meeting

Utilizați această aplicație pentru a găzdui sau participa la o întâlnire virtuală. Puteți partaja fișiere cu participanții, în timpul unei întâlniri.



Pentru a utiliza această aplicație, toate dispozitivele care sunt utilizate în întâlnire trebuie să fie conectate la același punct de acces.

Crearea unei sesiuni de întâlnire

Crează o întâlnire pentru a găzdui întâlnirea.

1 Atingeți **e-Meeting** pe ecranul de Aplicații.

2 Atingeți **Creare ședință**.

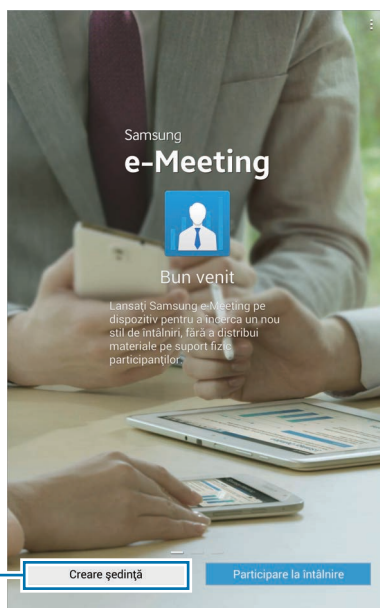

Crează o sesiune de întâlnire.

3 Verificați informațiile despre rețea pentru partajarea cu celelalte persoane, setați detaliile pentru întâlnire, apoi atingeți **Efectuat**.

Pentru a adăuga fișiere la întâlnire, atingeți **+**.

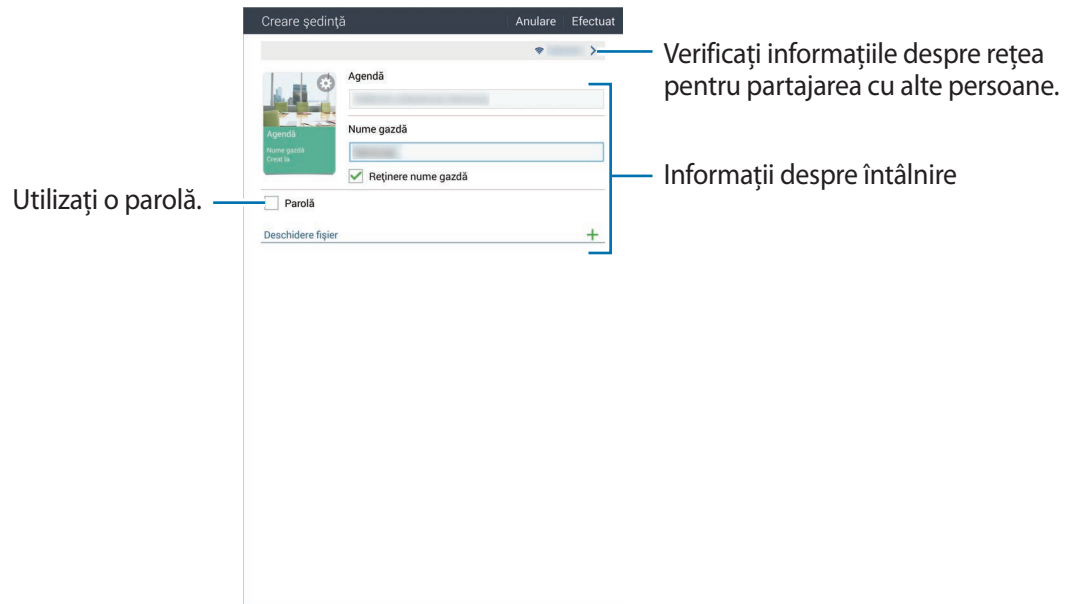

Setați o parolă și nivelul de securitate pentru întâlnire.

- **Afișați parola:** Furnizați parola participanților care trebuie introdusă pentru alăturarea la întâlnire.
- **Perm. particip. automată:** Permiteți participanților să se alătore la întâlnire atunci când aceștia au introdus parola fără aprobarea gazdei.
- **Permiteți salvarea fișierului:** Permiteți participanților să realizeze capturi de ecrane și să salveze fișierele discutate în întâlnire, în timpul acesteia.

4 Este creată o sesiune de întâlnire.

Fișierul adăugat atunci când este creată sesiunea de întâlnire apare pe ecran, sau dacă nu este adăugat niciun fișier, va apărea un panou alb pe ecran.

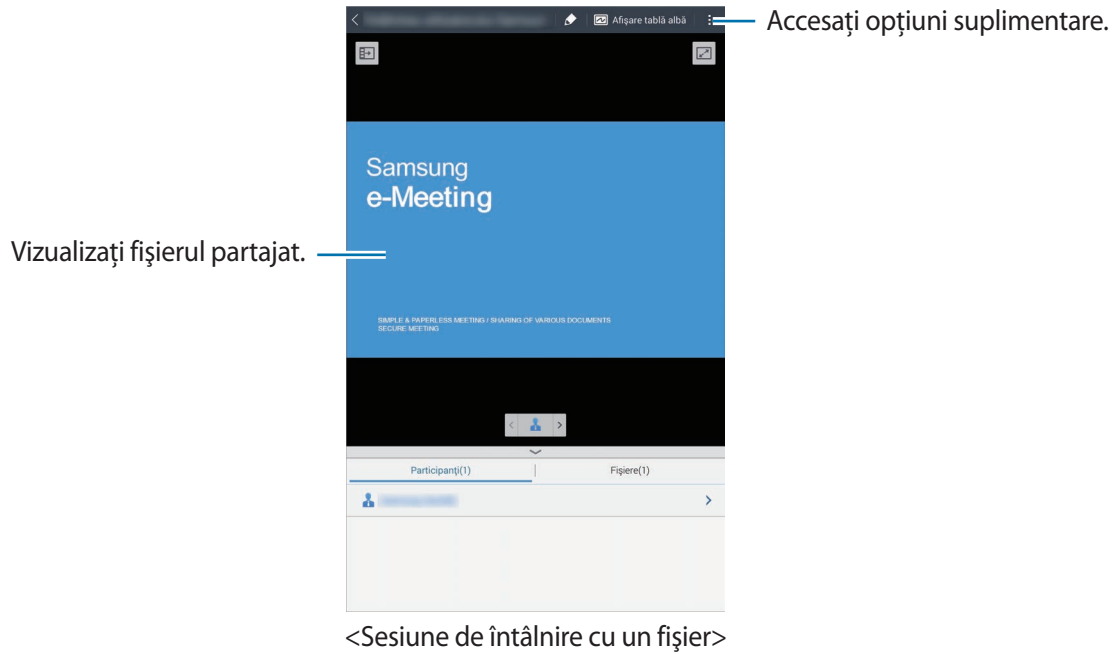

5 Partajați informațiile despre rețea și despre parolă pentru întâlnirea creată cu participanții pentru a le permite să se alăture întâlnirii.

Alăturarea la o întâlnire

Dacă vă sunt furnizate informațiile despre rețea pentru o întâlnire, puteți să vă alăturați la întâlnire.

- 1 Atingeți **e-Meeting** pe ecranul de Aplicații.
- 2 Atingeți **Participare la întâlnire**.

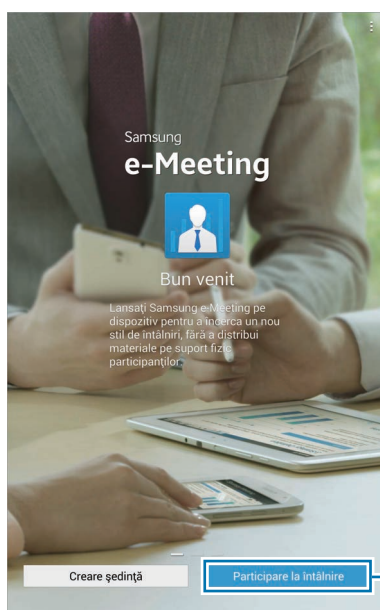

Alăturați-vă la o întâlnire.

- 3 Selectați o rețea la care este conectată întâlnirea, introduceți o parolă dacă este necesar, apoi atingeți **Efectuat**.
- 4 Selectați întâlnirea la care vă alăturați.
- 5 Introduceți numele dvs. și atingeți **Efectuat**. Apoi, puteți introduce sesiunea de întâlnire. Puteți vizualiza fișierele sau conținutul pe care le partajează gazda.

Utilizarea ecranului Sesiune întâlnire

Ecran gazdă

Când sunteți gazda, puteți să deschideți un fișier și să mergeți la următoarele pagini în fișier, sau să afișați panoul alb și să scrieți pe acesta.

Ecranul gazdă este afișat pe ecranele participanților.

Deschiderea fișierelor

1 Atingeți **Fișiere** (1) → **Adăugare** (2), apoi selectați un fișier.

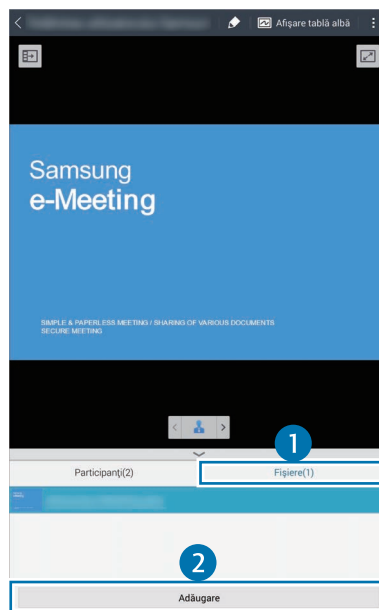

2 Fișierul selectat este adăugat la lista de fișiere. Atingeți un fișier pentru a-l deschide.



Afișarea panoului alb

Atingeți **Afișare tablă albă** în partea din dreapta sus a ecranului.

Panoul alb apare pe ecran.

Utilizarea opțiunilor suplimentare

Atingeți  pentru a utiliza una din următoarele:

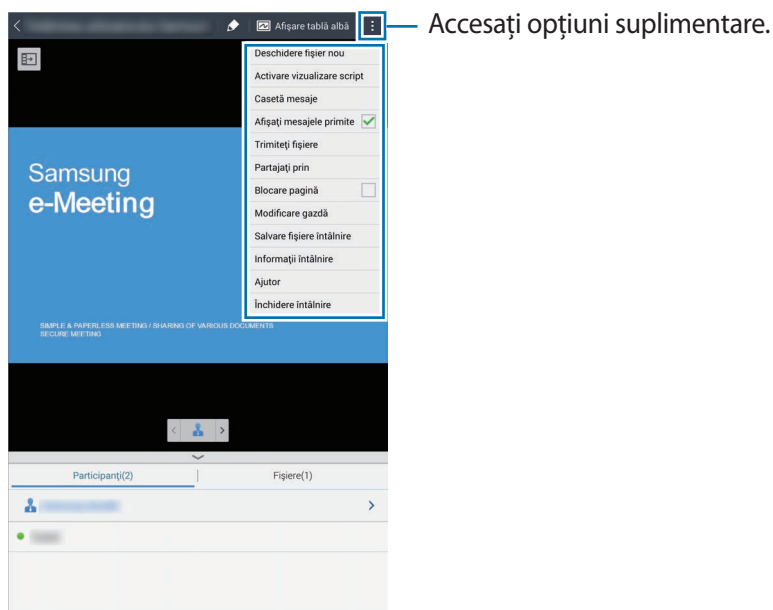



- **Deschidere fișier nou:** Deschideți fișiere noi.
- **Activare vizualizare script:** Afișați panoul de note în prezentare.
- **Casetă mesaje:** Trimiteți mesaje participanților.
- **Afișați mesajele primite:** Setati dispozitivul să afișeze textul unui mesaj nou de la participanți.
- **Trimiteți fișiere:** Trimiteți fișiere participanților.
- **Partajați prin:** Partajați fișiere cu participanții.
- **Blocare pagină:** Blocați pagina astfel încât participanții să poată vizualiza numai pagina pe care o prezintă gazda.
- **Modificare gazdă:** Modificați gazda.
- **Salvare fișiere întâlnire:** Salvați fișierele întâlnirii și toate lucrările scrise.
- **Informații întâlnire:** Vizualizați informațiile despre întâlnire.
- **Ajutor:** Accesați informații de ajutor despre e-Meeting.
- **Închidere întâlnire:** Închideți sesiunea de întâlnire curentă.

Ecranul participantului

Vizualizați ecranul pe care îl partajează gazda și scrieți pe ecran.

În timpul derulării documentului, atingeți  pentru a merge la pagina pe care o vizualizează prezentatorul.

Pentru a fi prezentatorul, atingeți . Ecranul se schimbă la modul prezentator. Atingeți  pentru a reveni la modul participant.

Închiderea sau ieșirea de la întâlnire

Atingeți  sau  → Închidere întâlnire sau Părăsire întâlnire.

Când conexiunea de rețea nu reușește în timpul unei întâlniri

Când gazda este deconectată

Terminați întâlnirea sau conectați-vă la aceeași rețea din nou pentru a continua întâlnirea.

Participanții pot salva fișierele și ieși de la întâlnire sau pot aștepta până când este reluată întâlnirea.

Când participanții sunt deconectați

Lansați e-Meeting pentru a vă alătura la întâlnire din nou.

WebEx

Utilizați această aplicație pentru a găzdui și participa la teleconferințe. Puteți utiliza diverse caracteristici, cum ar fi partajarea conținutului și realizarea de întâlniri video HD.

Înainte de utilizarea acestei aplicații

- Asigurați-vă că dispozitivul este conectat la o rețea Wi-Fi.
- Asigurați-vă că aveți un cont WebEx.



- În funcție de regiune sau de furnizorul de servicii, este posibil ca această aplicație să fie indisponibilă.
- Această aplicație poate să nu funcționeze corespunzător în funcție de firewall sau de starea rețelei.

Înscrierea pentru un cont

- 1 Atingeți **WebEx** pe ecranul de Aplicații.
- 2 Atingeți **Get an account** pe ecranul de conectare.

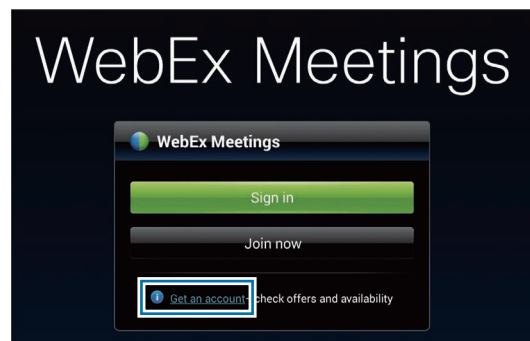

3 Pagina web pentru alăturarea la WebEx va apărea pe ecran.

 Nu puteți utiliza această aplicație dacă apare o fereastră pop-up pe ecran care vă informează că WebEx nu este disponibil în regiune.

4 Urmați instrucțiunile de pe ecran pentru configurarea contului.

 Unele caracteristici nu sunt disponibile atunci când perioada de probă expiră. Treceți la un cont plătit pentru a utiliza toate caracteristicile WebEx. Pentru detalii, consultați site-ul web WebEx.

Crearea unei sesiuni de întâlnire

1 Atingeți **WebEx** pe ecranul de Aplicații și atingeți **Sign in**.

2 Introduceți adresa de e-mail înregistrată și atingeți **Next**.

3 Introduceți parola și atingeți **Sign in**.

4 Ecranul WebEx apare pe dispozitiv.

Creați o sesiune de întâlnire.

Alăturați-vă la o întâlnire prin introducerea unui număr de sesiune.

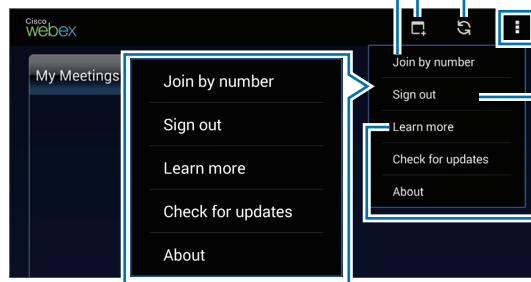

Reîmprospătați lista de întâlniri.

Închideți aplicația.

Accesați site-ul web WebEx.

5 Atingeți  pentru a crea o sesiune de întâlnire.

6 Introduceți un subiect pentru întâlnire, setați o parolă, apoi atingeți **Start now**.

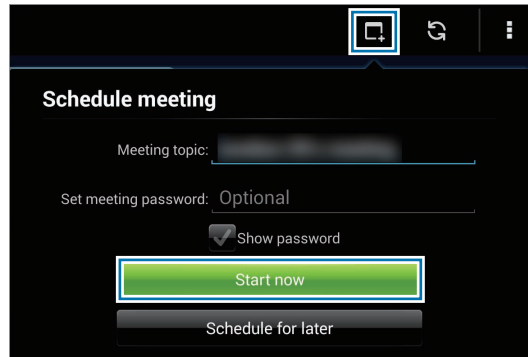

7 Atingeți  → **Connect using Internet**.

8 Microfonul va fi pornit și apare  în partea de sus a ecranului. Puteți avea o întâlnire audio cu alte persoane.

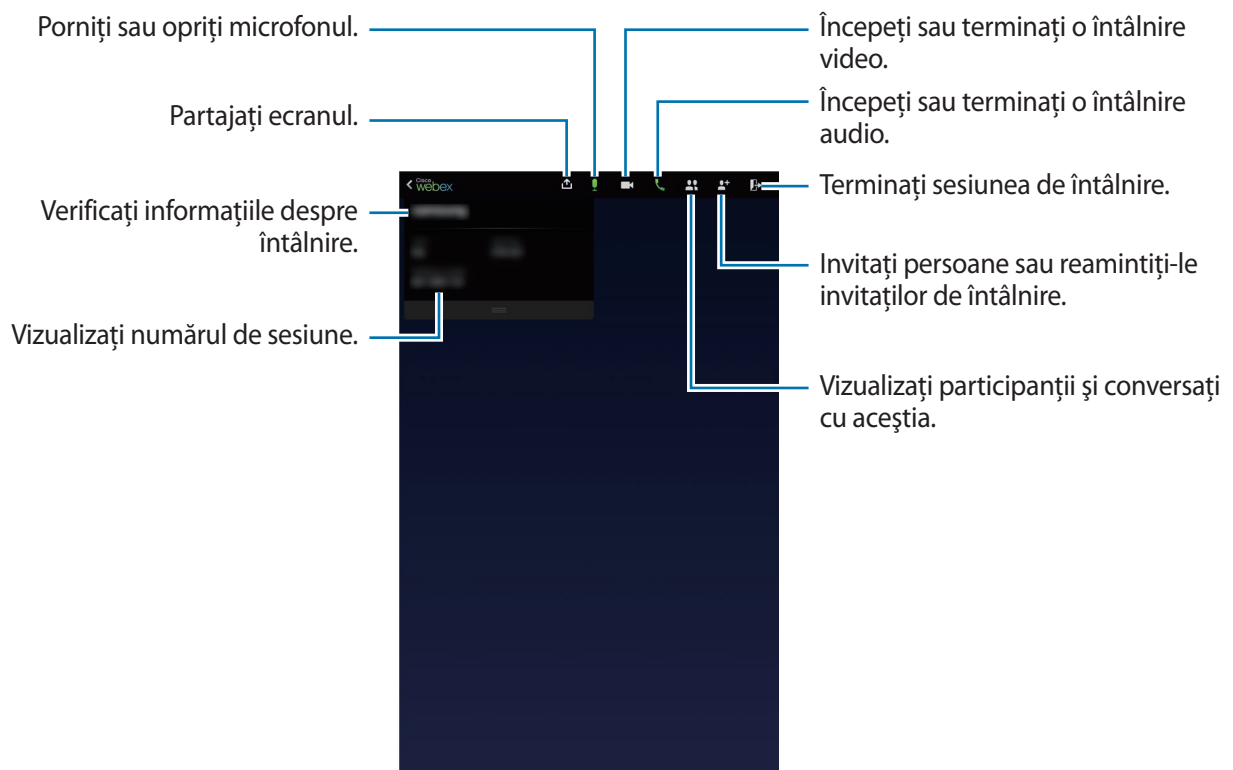

Invitarea persoanelor la o întâlnire

Invitați alte persoane la o întâlnire prin trimiterea unui e-mail de invitare. De asemenea, puteți partaja numărul sesiunii sau numărul de telefon al unei sesiuni cu alte persoane, pentru a le invita la o întâlnire.

Invitarea persoanelor prin e-mail

- 1 Atingeți  → **Invite by email**.
- 2 Introduceți o adresă de e-mail și atingeți **Send invitation**.

Invitarea persoanelor prin trimiterea unui număr de telefon al sesiunii

Puteți invita alte persoane la o întâlnire partajând numărul de telefon al sesiunii. Numărul de telefon al sesiunii este creat atunci când o gazdă inițiază o sesiune de întâlnire. Acesta este furnizat în e-mailul de invitare împreună cu informațiile despre întâlnire.



În funcție de regiune sau de furnizorul de servicii, este posibil ca această caracteristică să fie indisponibilă.

Alăturarea la o sesiune de întâlnire

Pentru a vă alătura la o întâlnire, utilizați una din următoarele metode.

Alăturarea la o întâlnire prin numărul de sesiune

- 1 Atingeți **WebEx** pe ecranul de Aplicații.
- 2 Conectați-vă la contul dvs. WebEx.

3 Atingeți  → **Join by number**.

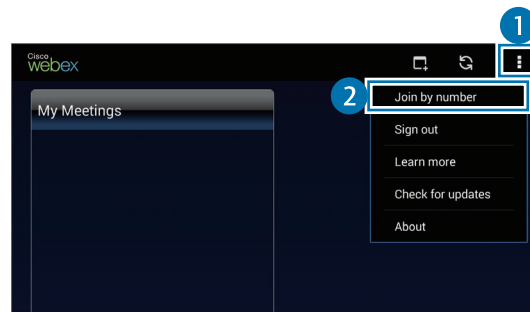

4 Introduceți un număr de sesiune și atingeți **Join**.

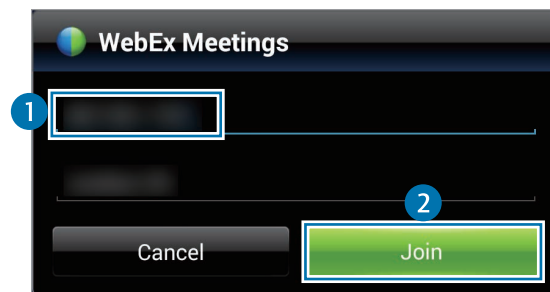

Un număr de sesiune este creat atunci când o gazdă creează o sesiune de întâlnire. Dacă nu știți numărul, contactați gazda.



5 Atingeți  → **Connect using Internet**.

6 Microfonul va fi pornit și apare  în partea de sus a ecranului. Puteți avea o întâlnire audio cu alte persoane.

Alăturarea la o întâlnire prin selectarea uneia în My Meetings

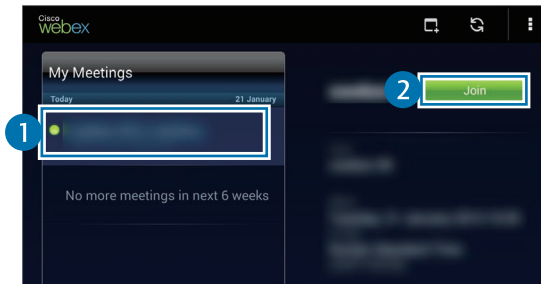

- 1 Atingeți **WebEx** pe ecranul de Aplicații.
- 2 Conectați-vă la contul dvs. WebEx.
- 3 Selectați o întâlnire în **My Meetings** și atingeți **Join**.



- 4 Atingeți  → **Connect using Internet**.
- 5 Microfonul va fi pornit și apare  în partea de sus a ecranului. Vă puteți alătura la întâlnirea audio.

Alăturarea la o întâlnire printr-un e-mail de invitație

Când cineva vă invită la o întâlnire, veți primi o invitație prin e-mail.

- 1 Deschideți e-mailul de invitație și atingeți linkul din e-mail.
- 2 WebEx se lansează și apare ecranul de conectare.
- 3 Conectați-vă la contul dvs. WebEx.
Dacă sunteți deja conectat la contul dvs., va apărea un ecran de întâlnire pe ecran.
- 4 Atingeți  → **Connect using Internet**.
- 5 Microfonul va fi pornit și apare  în partea de sus a ecranului. Puteți avea o întâlnire audio cu alte persoane.

Alăturarea la o întâlnire prin apelarea numărului de telefon al sesiunii



Vă puteți alătura la o întâlnire apelând numărul de telefon al unei sesiuni pe un telefon inteligent. Apelați numărul de telefon al sesiunii furnizat în e-mailul de invitație.







În funcție de regiune sau de furnizorul de servicii, este posibil ca această caracteristică să fie indisponibilă.

Conducerea unei întâlniri

Conducerea unei întâlniri video

- 1 Atingeți  → **Start my video**.
- 2 Imaginea dvs. este afișată în partea din stânga jos a ecranului.
Pentru a opri întâlnirea video, atingeți  → **Stop my video**.

Conducerea unei întâlniri audio



- 1 Atingeți  → **Connect using Internet**.
- 2 Microfonul va fi pornit și apare  în partea de sus a ecranului.
Pentru a anula sunetul, atingeți . Pictograma se schimbă în .
Pentru a opri întâlnirea audio, atingeți  → **Leave audio conference**.

Conversarea cu participanții

- 1 Atingeți  pentru a vizualiza lista participanților.
- 2 Selectați un nume de cont și atingeți **Chat**.
- 3 Fereastra de conversație apare pe ecran.
Pentru a conversa cu toți participanții, atingeți **Chat with everyone**.

Partajarea ecranului

Partajați ecranul curent pe dispozitivul dvs. cu participanții. Numai persoana desemnată ca prezentator poate partaja ecranul acesteia. Persoana care creează o întâlnire este desemnată ca prezentator la începutul unei întâlniri.

- 1 Atingeți  în partea de sus a ecranului dacă sunteți prezentatorul.
- 2 Dacă utilizați această caracteristică pentru prima dată, urmați instrucțiunile de pe ecran.
- 3 Atingeți **Share screen** în fereastra pop-up.
- 4 Când este activată caracteristica de partajare a ecranului, ecran, va apărea  în partea din dreapta sus a ecranului.
Conținutul de pe ecranul dispozitivului prezentatorului va fi afișat pe ecranele dispozitivelor participanților.

Oprirea caracteristicii partajare ecran

Atingeți  → **Stop sharing**. Dispozitivul oprește partajarea ecranului și afișează ecranul de întâlnire.

Schimbarea prezentatorului

Gazda întâlnirii și prezentatorul curent au dreptul de a schimba prezentatorul.

- 1 Atingeți  și selectați un participant pentru a fi desemnat ca prezentator.
- 2 Atingeți **Make presenter**.

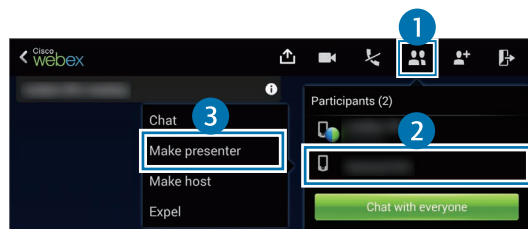

- 3  va apărea lângă numele contului prezentatorului.

Închiderea sau ieșirea din întâlnire

Atingeți  → **End meeting** sau **Leave meeting**.

Când conexiunea de rețea nu reușește în timpul unei întâlniri

Dacă întâlnirea este încă în desfășurare, reconectați-vă la aceasta.

Dacă întâlnirea s-a terminat, reporniți-o.

Remote PC

Utilizați această aplicație pentru a vizualiza și controla ecranul computerului pe dispozitivul dvs. conectând dispozitivul și computerul printr-o rețea Wi-Fi sau rețea locală. De asemenea, puteți vizualiza și transfera cu ușurință fișiere între dispozitiv și computer.

Înainte de utilizarea acestei aplicații

- Asigurați-vă că aveți un cont Samsung înregistrat.
- Asigurați-vă că computerul este pornit.
- Asigurați-vă ca aveți instalat Agentul pe computer.
- Pentru a utiliza această caracteristică, efectuați următorii pași în ordine numerică:
 1. Înregistrați dispozitivul folosind contul dvs. Samsung.
 2. Înregistrați computerul folosind contul dvs. Samsung.
 3. Conectați dispozitivul și computerul la distanță.

Înregistrarea dispozitivului

- 1 Atingeți **Remote PC** pe ecranul de Aplicații.
- 2 Atingeți **Pornire** pe pagina de întâmpinare.

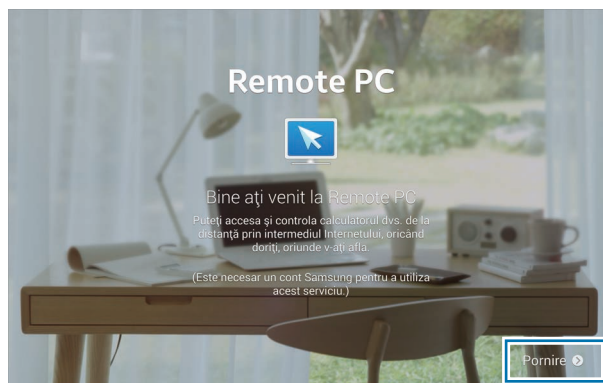

- 3 Atingeți **Conect.**, introduceți contul Samsung și parola, apoi atingeți **Conect.** din nou.
Dacă contul Samsung nu este înregistrat, urmați instrucțiunile de pe ecran pentru a crea un cont Samsung.
- 4 Vizualizați tutorialul și atingeți **Următorul**.
- 5 Procesul de înregistrare este finalizat și apare ecranul Remote PC pe ecran.

Înregistrarea unui computer

- 1 Pe computer, lansați navigatorul web și vizitați *remotepc.rview.com*.
- 2 Conectați-vă la contul dvs. Samsung.
Trebuie să vă conectați la același cont Samsung pe care îl utilizați pe dispozitiv.
- 3 Instalați Agentul dacă acesta nu este instalat pe computer.
Urmați instrucțiunile de pe ecran pentru a introduce un nume de afișare pentru computer, setările proxy, parola. Pentru detalii despre setările serverului proxy, contactați administratorul dvs. de rețea.
🌐 va apărea pe bara de activități atunci când instalarea s-a terminat.
- 4 Atingeți **Check connection**.

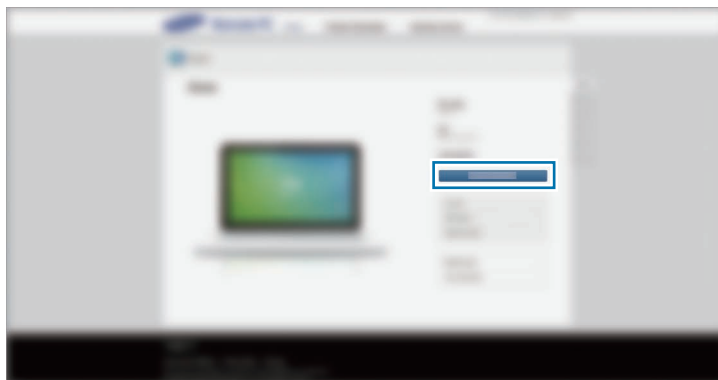

Conectarea dispozitivului și a unui computer de la distanță

- 1 Atingeți **Remote PC** pe ecranul de Aplicații.
- 2 Atingeți **Verificare conexiune (reîmprospătare)**.

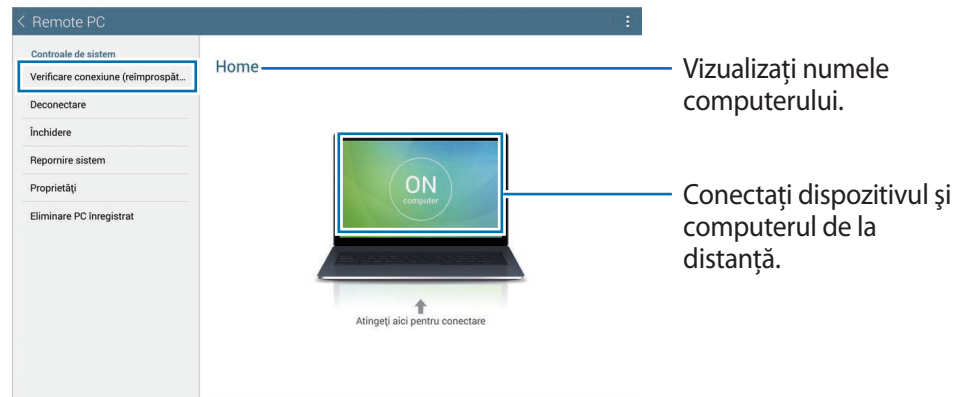



- 3 Atingeți **ON computer**.
 - 4 Introduceți parola pentru conexiune și atingeți **OK**.
-  Atingeți **Ați uitat parola?** dacă nu vă amintiți parola.

- 5 Conexiunea este efectuată și puteți controla computerul de la distanță pe dispozitiv.

Controlarea computerului pe dispozitiv

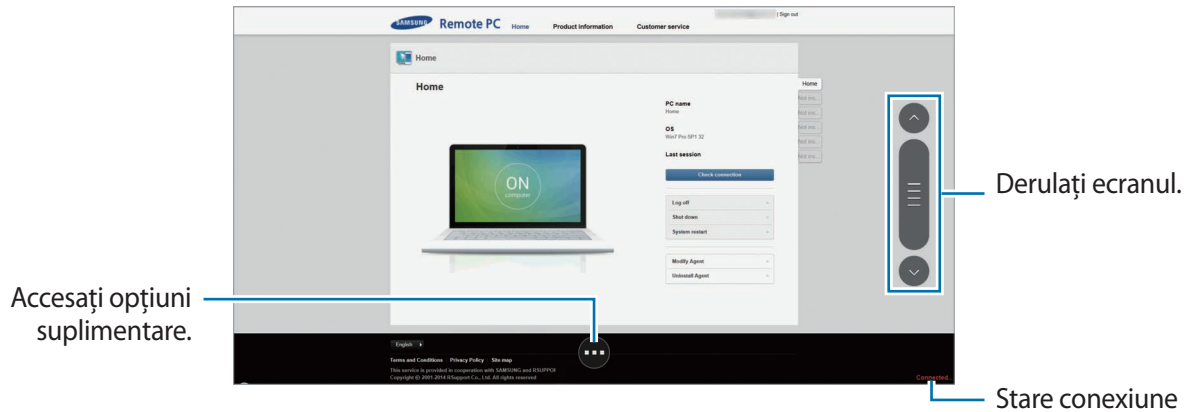
După conectarea dispozitivelor, puteți vizualiza și controla ecranul computerului pe dispozitiv. De asemenea, deschideți sau editați fișiere în computer și transferați-le pe dispozitiv.



Atingeți ecranul și atingeți  în partea de jos a ecranului pentru a utiliza una din următoarele opțiuni::

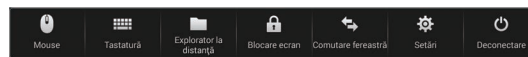

- **Mouse:** Afișați cursorul mouse-ului pe ecranul dispozitivului.
- **Tastatură:** Deschideți tastatura pentru a introduce text în câmpul de text selectat.
- **Explorator la distanță:** Deschideți managerul fișierelor pentru a căuta fișiere și pentru a le transfera între dispozitivele conectate.
- **Blocare ecran:** Blocați ecranul dispozitivului pentru a dezactiva funcțiile zoom și derulare.
- **Comutare fereastră:** Comutați între două ferestre când computerul este conectat la monitoare duale.
- **Setări:** Schimbați setările pentru conexiune.
- **Deconectare:** Închideți conexiunea dintre dispozitiv și computer.

Transferarea fișierelor între dispozitiv și computer

- 1 Atingeți **...** → **Explorator la distanță**.
- 2 Țineți apăsat un fișier pe panoul managerului de fișiere al computerului. Apoi, glisați-l la panoul managerului de fișiere al dispozitivului. De asemenea, puteți muta un fișier vice versa.

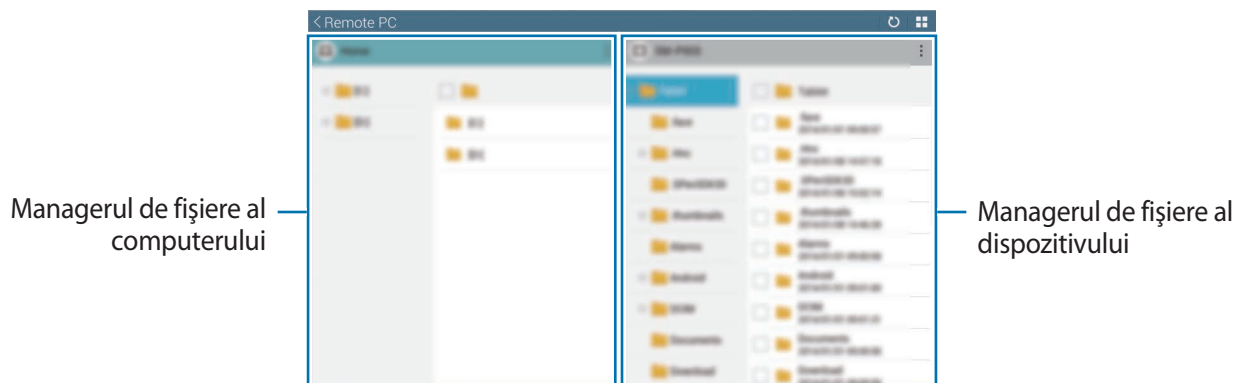

Sincronizarea ecranelor 3.0

Utilizați această aplicație pentru a controla ecranul unui telefon inteligent cu un telefon inteligent virtual pe tableta dvs.

- Pe tabletă, vizualizați mesajele sau utilizați spațiul de conversație al telefonului inteligent.
- Pe tabletă, vizualizați un videoclip care este redat pe telefonul inteligent într-un ecran mai mare.
- Transferați fișiere cu ușurință între tabletă și telefonul inteligent.

Înainte de utilizarea acestei aplicații

- Tableta și telefonul inteligent trebuie să accepte Wi-Fi Direct. În caz contrar, ambele dispozitive trebuie să fie conectate la același punct de acces.
- Aplicația SideSync 3.0 trebuie să fie instalată atât pe tabletă, cât și pe telefonul inteligent. Dacă nu este instalată pe niciun dispozitiv, descărcați-o și instalați-o din **Samsung Apps** sau din **Magazin Play**.
- SideSync 3.0 funcționează numai pe dispozitivele cu Android versiunea 4.4 sau cu versiune superioară.

Conectarea tabletei și a unui telefon inteligent

- 1 Atingeți **Sincronizarea ecranelor 3.0** pe ecranul de Aplicații al tabletei.
Pentru a porni **Sincronizarea ecranelor 3.0**, trebuie să descărcați și să instalați aplicația. Atingeți **Instalare** și urmați instrucțiunile de pe ecran.
- 2 Lansați **Sincronizarea ecranelor 3.0** pe telefonul inteligent.
- 3 Tableta caută automat telefoanele inteligente disponibile.
Selectați unul din telefoanele inteligente detectate.

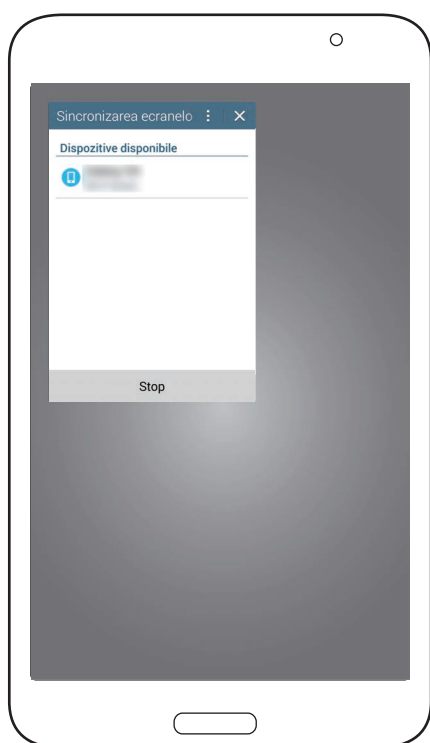

- 4 Atingeți **OK** pe ecranul telefonului inteligent.

- 5 Ecranul virtual al telefonului inteligent este afișat pe tabletă iar ecranul telefonului inteligent este oprit.

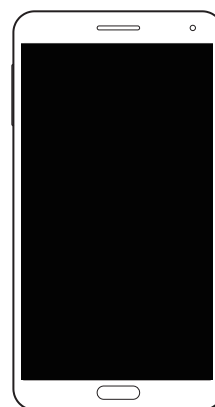
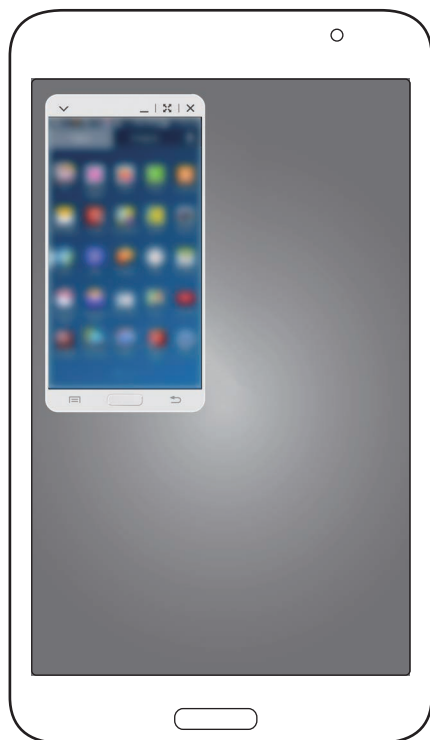

Utilizarea ecranului telefonului inteligent virtual

Navigați pe ecran și utilizați aplicațiile în ecranul telefonului inteligent virtual. Puteți trimite sau primi mesaje sau conversa cu alte persoane.



Unele caracteristici, cum ar fi **Camera foto** și **Screen Mirroring**, pot să nu funcționeze în ecranul telefonului inteligent virtual.

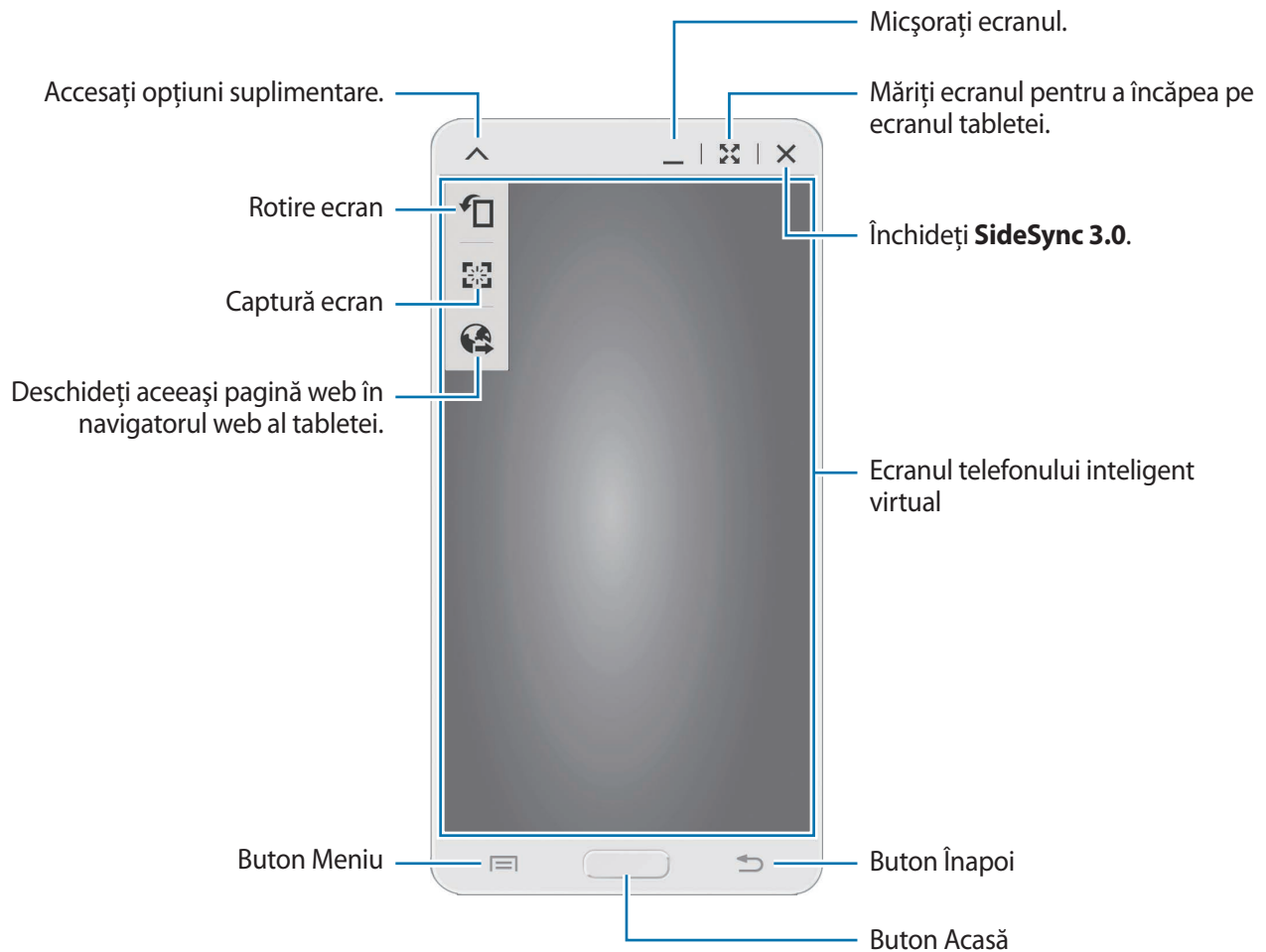

Mutarea ecranului telefonului inteligent virtual

Atingeți și glisați marginea de sus a ecranului telefonului inteligent virtual pentru a-l muta într-o altă locație.

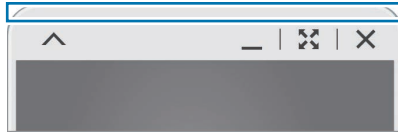

Reglarea dimensiunii ecranului telefonului inteligent virtual

- 1 Țineți apăsat  în partea din dreapta jos a ecranului telefonului inteligent virtual.
- 2 Când apare cadrul, glisați cadrul pentru a regla dimensiunea.

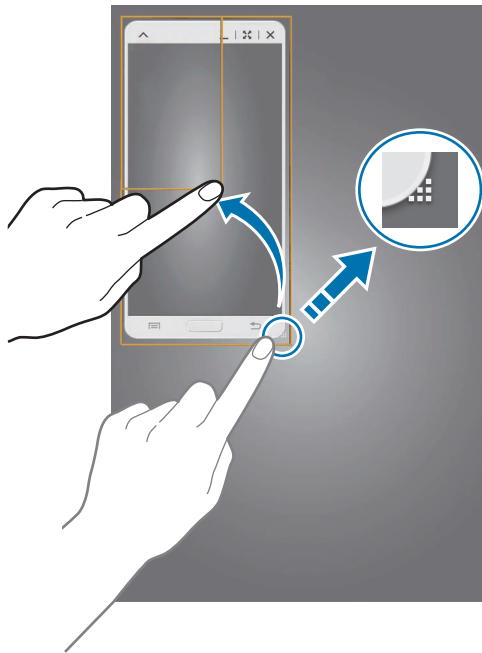

Introducerea textului

Când introduceți text în ecranul telefonului inteligent virtual, apare tastatura tabletei. Introduceți textul utilizând tastatura.

Comutarea între ecranul telefonului inteligent și ecranul telefonului inteligent virtual

Nu este posibil să utilizați simultan ecranul telefonului inteligent și ecranul telefonului inteligent virtual. Când utilizați ecranul telefonului inteligent virtual pe tabletă, ecranul telefonului inteligent se oprește.

Utilizarea ecranului telefonului inteligent

Apăsați pe butonul Acasă de pe telefonul inteligent pentru a porni ecranul telefonului inteligent și pentru a opri ecranul telefonului inteligent virtual pe tabletă.

Utilizarea ecranului telefonului inteligent virtual

Atingeți **Comutare la tabletă** pe ecranul tabletei pentru a porni ecranul telefonului inteligent virtual și pentru a opri ecranul telefonului inteligent.

Redarea muzicii sau a videoclipurilor pe tabletă

Redați muzică sau videoclipuri stocate în telefonul inteligent prin intermediul ecranului și al difuzorului tabletei.

- 1 Deschideți un fișier muzical sau video în ecranul telefonului inteligent virtual de pe tabletă.
- 2 Fișierul selectat este redat utilizându-se ecranul și difuzorul tabletei.

Reglați volumul pe ecranul telefonului inteligent virtual sau pe tabletă în timpul redării.

Copierea fișierelor între dispozitive

Copierea fișierelor din telefonul inteligent pe tabletă

- 1 Țineți apăsat un fișier pe ecranul telefonului inteligent virtual.
- 2 Selectați fișierele pentru copiere, țineți apăsat orice fișier selectat, apoi glisați-l la ecranul tabletei.
- 3 **Fișierele mele** este lansat pe ecranul tabletei. Selectați un folder în care să salvați fișierul și atingeți **Efectuat**.

Copierea fișierelor din tabletă pe telefonul inteligent

- 1 Țineți apăsat un fișier pe ecranul tabletei.
- 2 Selectați fișierele pentru copiere, țineți apăsat orice fișier selectat, apoi glisați-l la ecranul telefonului inteligent virtual.
- 3 **Fișierele mele** este lansat pe ecranul telefonului inteligent virtual. Selectați un folder în care să salvați fișierul și atingeți **Efectuat**.

Media

Muzică

Utilizați această aplicație pentru a asculta muzică.

Atingeți **Muzică** pe ecranul de Aplicații.





- În funcție de software-ul instalat pe dispozitiv, anumite formate de fișiere nu sunt acceptate.
- Este posibil ca anumite fișiere să nu fie redade corespunzător, în funcție de metoda de codare.

Redarea muzicii

Selectați o categorie de muzică, apoi selectați melodia care va fi redată.

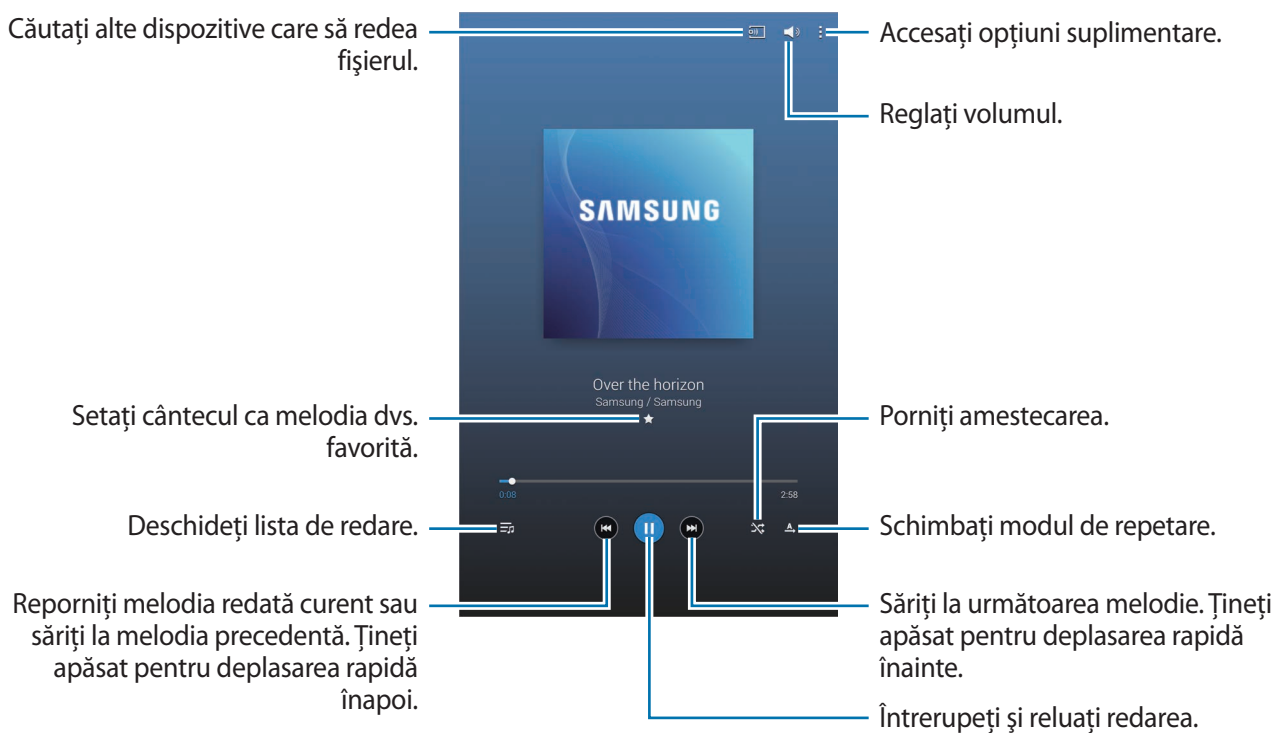
Atingeți imaginea albumului în partea de jos a ecranului pentru a deschide ecranul playerului muzical.



Pentru a asculta melodii la nivele egale de volum, atingeți  → **Setări** → **Player** → **Volum inteligent**.



Atunci când **Volum inteligent** este activat, volumul se poate da mai tare decât nivelul volumului dispozitivului. Procedați cu atenție pentru a evita expunerea pe termen lung la sunete puternice în vederea prevenirii afectării auzului dvs.



Volum inteligent poate să nu fie activat pentru anumite fișiere.

Pentru a seta un sunet personalizat în timp ce ascultați melodii la o cască, atingeți  → **Setări** → **Player** → **Adapt Sound** → **Pornit**. Atunci când măriți volumul până la nivelul 14 sau mai sus, opțiunea adaptare sunet nu este aplicată la redarea muzicii. Dacă micșorați volumul la nivelul 13 sau mai jos, opțiunea se va reaplica.

Setarea unei melodii ca ton de sonerie pentru alarmă

Pentru a utiliza melodia redată curent ca ton de sonerie pentru alarmă, atingeți  → **Setare ca** → **De la început** sau **Recomandări automate** → **Efectuat**.

Crearea listei de redare

Realizați propria selecție de melodii.

Atingeți **Liste redare**, apoi atingeți  → **Creare listă de redare**. Introduceți un nume și atingeți **OK**. Selectați **Ad. melodii**, selectați melodiile pe care doriți să le includeți, apoi atingeți **Gata**.

Pentru a adăuga melodia redată curent la o listă de redare, atingeți  → **Adaug. list. red.**

Redarea muzicii în funcție de stare

Redați muzică grupată în funcție de stare. Lista de redare este creată automat de dispozitiv.

Atingeți  → **Pătrat muzical** și selectați o celulă de stare. Alternativ selectați mai multe celule prin glisare.

Cameră foto

Utilizați această aplicație pentru a realiza fotografii sau videoclipuri.

Utilizați aplicația **Galerie** pentru a vizualiza fotografiile și videoclipurile realizate cu ajutorul camerei dispozitivului. (pag. 100)

Atingeți **Cameră foto** pe ecranul de Aplicații.



- Camera se închide automat atunci când nu este utilizată.
- Asigurați-vă că obiectivul este curat. În caz contrar, dispozitivul poate să nu funcționeze corespunzător în anumite moduri care necesită rezoluții înalte.

Norme de etichetă a camerei

- Nu realizați fotografii sau videoclipuri ale celorlalte persoane fără permisiunea acestora.
- Nu realizați fotografii sau videoclipuri acolo unde este interzis în mod legal.
- Nu realizați fotografii sau videoclipuri în locuri în care este posibil să violați intimitatea celorlalte persoane.

Realizarea fotografiilor

Realizarea unei fotografii

Atingeți imaginea pe ecranul de previzualizare acolo unde camera trebuie să focalizeze. Atunci când subiectul este focalizat, cadrul focalizării devine verde. Atingeți  pentru a fotografia.

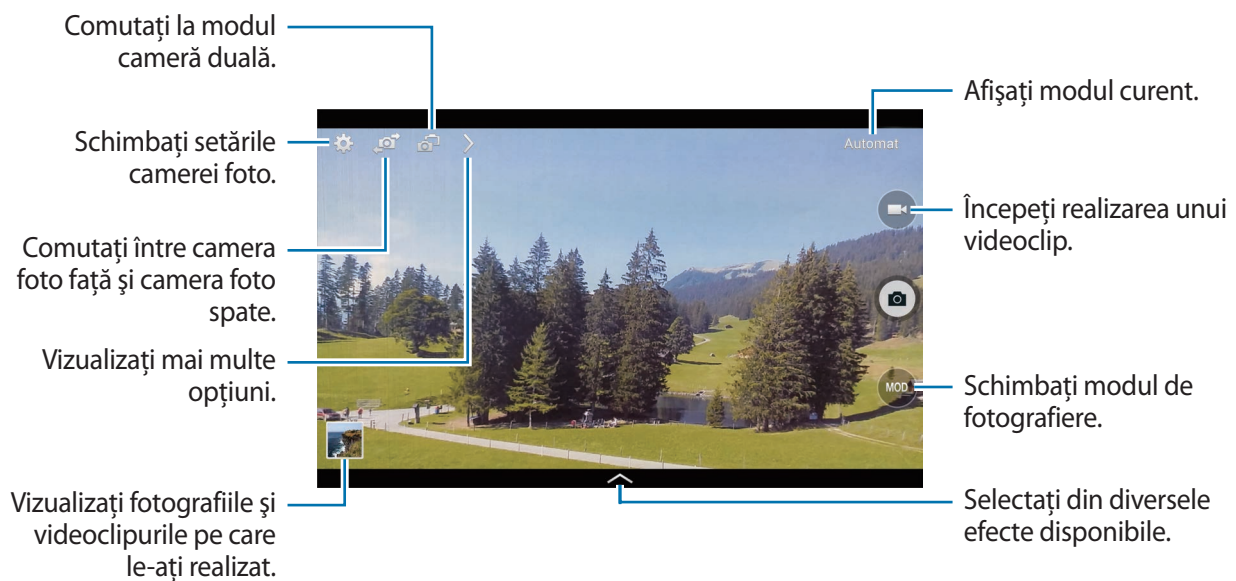

Modul de fotografiere

Următoarele efecte foto sunt disponibile.

Atingeți **MOD**, apoi derulați în sus sau în jos ecranul din partea dreaptă a ecranului.

- **Automat:** Utilizați această opțiune pentru a permite camerei să evalueze împrejurimile și să determine modul ideal pentru fotografiere.
- **Înfrumusețare față:** Realizați o fotografie cu subiecți aflați în lumină pentru imagini mai plăcute.
- **Fotografie optimă:** Realizați o serie de fotografii, apoi salvați-o pe cea mai bună.
- **Cea mai bună față:** Utilizați această caracteristică pentru a realiza mai multe fotografii și a le combina în vederea creării celei mai bune imagini posibile.

Atingeți  pentru a realiza fotografii multiple. Pentru a obține cea mai bună fotografie, mențineți camera stabilă și rămâneți nemișcat în timpul fotografierii. Când se deschide **Galerie**, atingeți cadrul galben de pe fiecare față și selectați cea mai bună poză pentru subiect. După selectarea unei poze pentru fiecare individ, atingeți **Salvare** pentru a combina imaginile într-o singură fotografie și salvați-o.

- **Sunet și foto:** Utilizați această opțiune pentru a realiza o fotografie cu sunet.



Atingeți  pentru a realiza o fotografie. Dispozitivul înregistrează câteva secunde de sunet înaintea realizării unei fotografii.

- **Dramă:** Utilizați această opțiune pentru a realiza o serie de fotografii și pentru a le combina în vederea creării unei imagini care afișează urme ale mișcării.

Pentru a obține cea mai bună fotografie, folosiți următoarele sfaturi. Este posibil ca dispozitivul să nu facă poze corespunzător, în alte condiții decât cele specificate.

- Mențineți camera stabilă și rămâneți nemișcat în timpul realizării fotografiilor.
- Fotografați un subiect care se mișcă într-o singură direcție.
- Fotografați cu fundaluri statice.
- Evitați fotografierea subiecților și fundalurilor ce au tonuri de culoare similare.
- Evitați fotografierea unui subiect care este prea aproape sau prea departe pentru a încăpea în cadrul vizorului, sau care este prea lung, cum ar fi un autobuz sau un tren.

- **Tonuri bogate (HDR):** Utilizați această opțiune pentru realizarea unei fotografii cu un raport de contrast îmbunătățit.
- **Radieră:** Utilizați această opțiune pentru ștergerea mișcărilor subiecților aflați în fundal.

Atingeți  pentru a realiza o serie de fotografii. Dispozitivul șterge urmele mișcării de la un subiect care se mișcă. Pentru a restabili fotografia originală, atingeți , apoi atingeți zona evidențiată.



Pentru a obține cea mai bună fotografie, folosiți următoarele sfaturi.

- Mențineți camera stabilă și rămâneți nemișcat în timpul realizării fotografiilor.
 - Atunci când realizați fotografii ale unui obiect și fundal care au culori similare, camera poate să nu recunoască toată mișcarea.
 - Când fotografiați un subiect care se mișcă foarte puțin sau foarte mult, camera poate să nu-i recunoască toate mișcărilor.
 - Dacă există mai mulți subiecți care se mișcă în fundal, camera poate să nu recunoască toată mișcarea.
- **Panoramă:** Realizați o fotografie amplă compusă din mai multe fotografii legate împreună.
Pentru a obține cea mai bună fotografie, folosiți următoarele sfaturi.
 - Mișcați camera încet într-o singură direcție.
 - Mențineți vizorul camerei în limitele grilei de ghidare.
 - Evitați realizarea de fotografii ale unui subiect care se află în fața fundalurilor neidentificabile, cum ar fi cerul gol sau pereții simpli.
 - **Sporturi:** Utilizați această setare pentru subiecți care se deplasează rapid.

Fotografii panoramice

O fotografie panoramică este o imagine amplă a unui peisaj, fiind alcătuită din mai multe fotografii.

Atingeți **MOD** → **Panoramă**.

Atingeți  și mișcați camera într-o singură direcție. Atunci când două cadre panoramice de ghidaj sunt aliniate, camera realizează automat o altă fotografie într-o secvență panoramică. Pentru a opri fotografierea, atingeți .

Dacă vizorul este în afara direcției, dispozitivul se oprește din fotografiere.



Aplicarea efectelor de filtru

Utilizați efectele de filtru pentru a realiza fotografii sau videoclipuri unice.

Atingeți  și selectați un efect de filtru. Opțiunile disponibile variază după mod.



Realizarea videoclipurilor

Realizarea unui videoclip

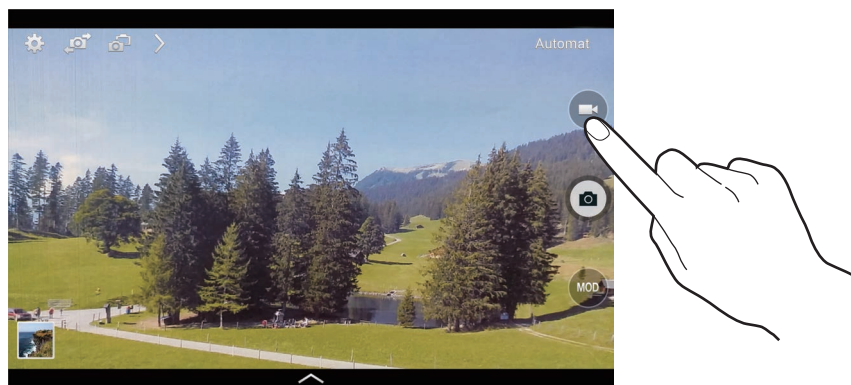
Atingeți  pentru a realiza un videoclip. Pentru a întrerupe înregistrarea, atingeți . Pentru a opri înregistrarea, atingeți .



În timp ce înregistrați, utilizați următoarele acțiuni:

- Pentru a schimba focalizarea, atingeți zona în care doriți să focalizați. Pentru a focaliza pe centrul ecranului, atingeți .
- Pentru a captura o imagine din videoclip în timpul înregistrării, atingeți .

Modul de înregistrare

Atingeți  →  pentru a modifica modul de înregistrare.

- **Normal:** Utilizați acest mod pentru calitate normală.
- **Limită pentru email:** Utilizați acest mod pentru a diminua calitatea înregistrării în vederea trimiterii prin e-mail.
- **Mișcare accelerată:** Utilizați acest mod pentru realizarea unui videoclip cu un subiect aflat în mișcare. Dispozitivul va reda videoclipul cu mișcare accelerată.

Mărirea și micșorarea

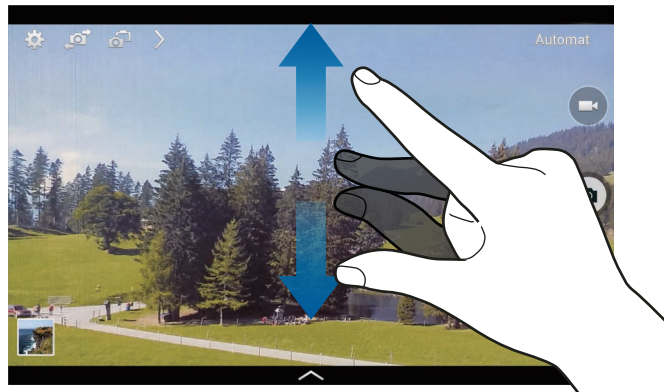

Utilizați una din următoarele metode:



- Utilizați butonul Volum pentru a mări sau pentru a micșora.
- Atingeți ecranul cu degetele și depărtați-le pentru a mări și apropiați-le pentru a micșora.



Efectul mărire/micșorare este disponibil când utilizați caracteristica zoom în timpul filmării unui videoclip.

Mod Dual Camera

Când realizați o fotografie de peisaj cu camera foto spate, fotografia sau videoclipul care a fost captat folosind camera foto frontală apare într-o fereastră inserată, sau invers. Utilizați această caracteristică pentru a capta simultan atât un peisaj minunat, cât și un autoportret.

Atingeți  pentru a comuta la modul dual camera. Atingeți  pentru a realiza o fotografie sau atingeți  pentru a realiza un videoclip.

Atingeți pentru a o redimensiona sau muta locația.



Selectați dintre stilurile diverse care sunt disponibile.



Puteți înregistra videoclipuri în modul dual camera timp de până la 5 minute în Full HD și timp de până la 10 minute în HD.



Partajare fotografie

Atingeți  →  apoi selectați una din următoarele:

- **Partajare fotografie:** Trimiteți o fotografie către un alt dispozitiv prin Wi-Fi Direct.
- **Partajare foto prieten:** Setați dispozitivul să recunoască fața unei persoane pe care ați etichetat-o într-o fotografie și să o trimită persoanei respective.
- **Vizor la distanță:** Setați un dispozitiv să controleze camera foto de la distanță.

Controlarea camerei foto de la distanță

Setați un dispozitiv ca vizor pentru a controla camera foto de la distanță.

Atingeți  →  → **Vizor la distanță**, apoi conectați dispozitivul și camera utilizând Wi-Fi Direct. Atingeți  pentru a realiza o fotografie de la distanță utilizând dispozitivul ca vizor.

Configurarea setărilor pentru Cameră

Atingeți  pentru a configura setările pentru Cameră. Nu toate opțiunile sunt disponibile atât în modul cameră statică cât și în modul cameră video. Opțiunile disponibile pot varia în funcție de modul utilizat.

- **Dimensiune fotografie / Dimensiune videoclip:** Selectați o rezoluție. Utilizați o rezoluție mai mare pentru o calitate mai bună. Fotografiile de calitate mai bună necesită mai mult spațiu de stocare.
- **Fotograf. continuă:** Realizați o serie de fotografii subiecților aflați în mișcare.
- **Atingeți pt. foto:** Atingeți imaginea pe ecranul de previzualizare pentru a realiza fotografii.
- **Detectare față:** Setați dispozitivul să recunoască fețele persoanelor și să vă ajute să realizați fotografii ale acestora.
- **Moduri de măsurare:** Selectați o metodă de măsurare. Opțiunea determină modul de calcul al valorilor de iluminare. **Centrat** măsoară iluminarea de fundal din centrul scenei. **Spot** măsoară valoarea iluminării într-o locație specifică. **Matrice** realizează media întregii scene.
- **ISO:** Selectați o valoare ISO. Opțiunea controlează sensibilitatea camerei la lumină. Acest parametru este măsurat asemenea camerelor cu film foto. Valorile scăzute se folosesc în cazul obiectelor care stau pe loc sau care sunt luminate puternic. Valorile mai mari se folosesc în cazul obiectelor care se mișcă rapid sau care sunt luminate slab.

- **Stabiliz. inteligentă:** Setează dispozitivul să detecteze automat condițiile mai întunecate și să regleze luminozitatea fotografiei fără bliț.
- **Salvare ca:** Setează dispozitivul să salveze atât fotografia cu ton bogat, cât și fotografia originală, sau numai fotografia cu ton bogat.
- **Stabiliz. video:** Activați sau dezactivați stabilizarea imaginii. Stabilizarea imaginii ajută focalizarea atunci când camera se mișcă.
- **Etichetă locație:** Adăugați o etichetă GPS fotografiei.



- Pentru a îmbunătăți semnalul GPS, evitați să faceți poze în locații în care semnalul poate fi obstrucționat, cum ar fi între clădiri, în zone foarte joase sau în condiții de vreme neprielnică.
- Este posibil ca locația dvs. să apară pe fotografiile dvs. atunci când le încărcați pe Internet. Pentru a evita acest lucru, dezactivați setarea etichetă GPS.
- **Examin. foto/video:** Setează dispozitivul să afișeze fotografiile sau videoclipurile după ce le realizați.
- **Buton volum:** Setează dispozitivul să utilizeze butonul Volum pentru a controla funcția declanșator sau zoom.
- **Temporiz.:** Utilizați această funcție pentru fotografiile setate să se declanșeze cu întârziere.
- **Balans de alb:** Selectați un balans de alb adecvat, astfel încât imaginile să aibă culori cât mai realiste. Setările sunt proiectate pentru situații specifice de iluminare. Aceste setări sunt similare cu intervalul de căldură pentru balansul de alb de la camerele profesionale.
- **Valoare expunere:** Schimbați valoarea expunerii. Această opțiune determină cât de multă lumină utilizează senzorul camerei. Pentru situații de iluminare slabă, utilizați o expunere mai mare.
- **Indicații:** Afișați ghidajele vizorului pentru a vă ajuta la fotografiere atunci când selectați subiectul.
- **Bliț:** Activați sau dezactivați blițul.
- **Contr. vocal:** Setează camera foto să realizeze fotografii cu ajutorul comenzilor vocale.
- **Nume fișier contextual:** Setează camera să afișeze etichete contextuale. Activați această opțiune pentru a utiliza Asistent pentru etichete în **Galerie**.
- **Salvare ca oglindit:** Inversați imaginea pentru a crea o imagine în oglindă a scenei originale.
- **Stocare:** Selectați o locație de memorie pentru stocare.
- **Resetare:** Reinițializați setările camerei.
- **Ajutor:** Accesați informații de ajutor pentru utilizarea camerei.

Comenzile rapide

Reorganizați comenzile rapide pentru accesarea facilă a diverselor opțiuni ale camerei.

Atingeți  și țineți apăsată pictograma unei comenzi rapide.

Țineți apăsată o opțiune și glisați-o la un slot din partea de sus a ecranului.

Galerie

Utilizați această aplicație pentru a vizualiza imagini și videoclipuri.

Atingeți **Galerie** pe ecranul de Aplicații.



- În funcție de software-ul instalat pe dispozitiv, anumite formate de fișiere nu sunt acceptate.
- Este posibil ca anumite fișiere să nu fie redare corespunzător, în funcție de metoda de codare.

Vizualizarea imaginilor

Prin lansarea caracteristicii **Galerie** se afișează folderurile disponibile. Atunci când o altă aplicație, cum ar fi **Email**, salvează o imagine, folderul **Download** este automat creat pentru a conține imaginea. În mod asemănător, realizarea unei capturi de ecran creează automat folderul **Screenshots**. Selectați un folder pentru a-l deschide.

Într-un folder, imaginile sunt afișate în funcție de data creării. Selectați o imagine pentru a o vizualiza în ecran complet.

Derulați la stânga sau la dreapta pentru a vizualiza imaginea următoare sau anterioară.

Mărirea și micșorarea

Utilizați următoarele metode pentru a mări o imagine:

- Atingeți de două ori oriunde pe ecran pentru a mări.
- Atingeți ecranul cu degetele și depărtați-le pentru a mări. Apropiati pentru a micșora sau atingeți de două ori pentru a reveni.



Vizualizarea imaginilor utilizând caracteristica mișcare

Utilizați caracteristica mișcare pentru a executa o funcție cu mișcare particularizată.

Pe ecranul de Aplicații, atingeți **Setări** → **Contr.** → **Mișcări**, glisați comutatorul **Mișcări** la dreapta, apoi porniți comutatorul pentru fiecare caracteristică.

Pentru a opri utilizarea caracteristicii mișcare, opriți comutatorul pentru caracteristică.

Redarea videoclipurilor

Fișierele video afișează pictograma  în previzualizare. Selectați un videoclip pentru a-l urmări și atingeți .

Decuparea fragmentelor unui videoclip

Selectați un videoclip și atingeți . Mutați paranteza de pornire la punctul de pornire dorit, mutați paranteza de oprire la punctul de oprire dorit, apoi salvați videoclipul.

Editarea imaginilor

Atunci când vizualizați o imagine, atingeți  și utilizați următoarele funcții:

- **Favorit:** Adăugați la lista de favorite.
- **Expunere diapozitive:** Începeți o expunere de diapozitive folosind imaginile din folderul curent.
- **Cadru foto:** Utilizați această opțiune pentru a adăuga o ramă și o notă imaginii. Imaginea editată este salvată în folderul **Photo frame**.
- **Notă fotografie:** Utilizați această funcție pentru a scrie o notă pe spatele imaginii. Atingeți  pentru a edita nota.
- **Copiere în clipboard:** Copiați în clipboard.
- **Imprimare:** Imprimați imaginea conectând dispozitivul la o imprimantă. Anumite imprimante pot să nu fie compatibile cu dispozitivul.
- **Redenumire:** Redenumiți fișierul.
- **Partajare foto prieten:** Trimiteți imaginea unei persoane a cărei față este etichetată în imagine.
- **Rotire stânga:** Rotiți în sensul invers acelor de ceasornic.
- **Rotire dreapta:** Rotiți în sensul acelor de ceasornic.
- **Tăiere:** Redimensionați cadrul albastru în vederea tăierii și salvării imaginii în cadrul lui.
- **Setare ca:** Setați imaginea ca fundal sau ca imagine de contact.
- **Detalii:** Vizualizați detaliile imaginii.
- **Setări:** Schimbați setările pentru Galerie.

Modificarea imaginilor



Atunci când vizualizați o imagine, atingeți  și utilizați următoarele funcții:

- **Rotire:** Rotiți imaginea.
- **Tăiere:** Tăiați imaginea.
- **Culoare:** Reglați saturația sau luminozitatea imaginii.
- **Efect:** Aplicați diverse efecte imaginii.
- **Abțibild:** Atașați etichete.
- **Desen:** Desenați pe imagine.
- **Cadru:** Aplicați cadre imaginii.

Imagini favorite

În timpul vizualizării unei imagini, atingeți  → **Favorit** pentru a adăuga imaginea la lista de favorite.

Realizarea colajelor de imagini

Într-un folder, atingeți  → **Selectare element**, selectați două până la patru imagini, apoi atingeți  → **Creare colaj**. Selectați un stil în partea de jos a ecranului, apoi atingeți **Salvare**.



Pentru a adăuga imagini, atingeți .

Pentru a șterge imagini, atingeți .

Pentru a schimba tipul de divizare, atingeți .



Ștergerea imaginilor

Utilizați una din următoarele metode:

- Într-un folder, atingeți  → **Selectare element**, selectați imaginile, apoi atingeți .
- Atunci când vizualizați o imagine, atingeți .

Partajarea imaginilor

Utilizați una din următoarele metode:

- Într-un folder, atingeți  → **Selectare element**, selectați imaginile, apoi atingeți  pentru a le trimite altor persoane sau pentru a le partaja prin intermediul serviciilor rețelelor de socializare.
- Atunci când vizualizați o imagine, atingeți  pentru a o trimite altor persoane sau pentru a o partaja prin intermediul serviciilor rețelelor de socializare.

Setarea ca fundal

Atunci când vizualizați o imagine, atingeți  → **Setare ca** pentru a seta imaginea ca fundal sau pentru a o atribui unui contact.

Etichetarea fețelor

Atunci când vizualizați o imagine, atingeți  → **Setări** → **Etichete**, apoi bifați **Etichetă față**. Apare un cadru galben în jurul feței recunoscute. Atingeți fața, atingeți **Adăugare nume**, apoi selectați sau adăugați un contact.

Atunci când eticheta feței apare pe o imagine, atingeți-o și utilizați opțiunile disponibile, cum ar fi trimiterea mesajelor.



Detectarea feței poate să nu reușească în funcție de unghiul feței, dimensiunea feței, culoarea pielii, expresia facială, condițiile de lumină sau în funcție de accesoriile pe care le poartă subiectul.

Utilizarea Asistentului pentru etichete

Atingeți  → **Setări** → **Etichete** → **Asistent pentru etichete**, apoi glisați cursorul **Asistent pentru etichete** la dreapta pentru a afișa o etichetă contextuală (vreme, locație, dată, și numele persoanei) când deschideți o imagine.

Organizarea folderelor

Creați un folder pentru a organiza imagini sau videoclipuri stocate în dispozitiv. Puteți copia sau muta fișiere dintr-un folder în altul.

Pentru a crea un folder nou, atingeți . Introduceți un nume pentru folder, atingeți **OK**, apoi bifați imagini sau videoclipuri. Țineți apăsat pe orice imagine sau videoclip selectat, glisați-o sau glisați-l în folderul nou, apoi atingeți **Efectuat**. Atingeți **Cop.** pentru a copia sau **Mutare** pentru a muta.

Video

Utilizați această aplicație pentru a reda fișiere video.

Atingeți **Video** pe ecranul de Aplicații.



- În funcție de software-ul instalat pe dispozitiv, anumite formate de fișiere nu sunt acceptate.
- Este posibil ca anumite fișiere să nu fie redade corespunzător, în funcție de metoda de codare.

Redarea videoclipurilor

Selectați un videoclip pentru redare.

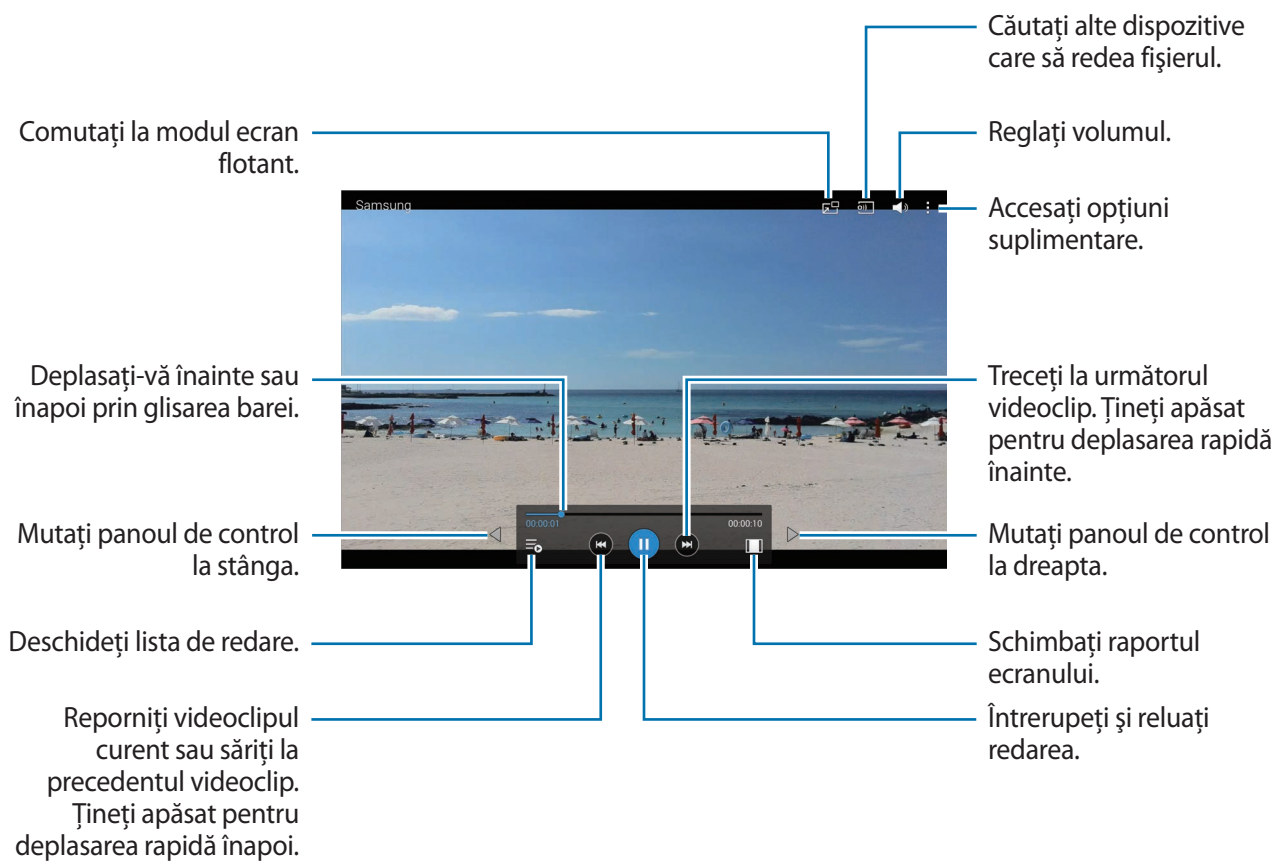

Ștergerea videoclipurilor

Atingeți  → **Ștergere**, selectați videoclipurile, apoi atingeți **Ștergere**.

Partajarea videoclipurilor

Atingeți  → **Partajare prin**, selectați videoclipurile, atingeți **Gata**, apoi selectați o metodă de partajare.

Utilizarea ferestrei pop-up a Playerului Video

Utilizați această caracteristică pentru a putea folosi și alte aplicații fără a închide playerul video. În timp ce urmăriți videoclipuri, atingeți  pentru a utiliza playerul pop-up.

Atingeți ecranul cu două degete și depărtați-le pentru a mări playerul sau apropiați-le pentru a-l micșora. Pentru a muta playerul, glisați-l la o altă locație.

YouTube

Utilizați această aplicație pentru a urmări videoclipuri de pe site-ul web YouTube.

Atingeți **YouTube** pe ecranul de Aplicații.



În funcție de regiune sau de furnizorul de servicii, este posibil ca această aplicație să fie indisponibilă.

Urmărirea videoclipurilor



Atingeți , apoi introduceți un cuvânt cheie. Selectați unul din rezultatele obținute în urma căutării pentru a urmări videoclipul dorit.

Atingeți ecranul, atingeți , apoi rotiți dispozitivul la orientarea peisaj pentru a afișa ecranul complet.

Partajarea videoclipurilor

Selectați videoclipul care va fi vizualizat, atingeți , apoi selectați o metodă de partajare.

Încărcarea videoclipurilor

Atingeți  → **Încărcări** → , selectați un videoclip, introduceți informațiile pentru videoclip, apoi atingeți **ÎNCĂRCAȚI**.

Flipboard

Utilizați această aplicație pentru accesarea revistelor personalizate.

Atingeți **Flipboard** pe ecranul de Aplicații.



În funcție de regiune sau de furnizorul de servicii, este posibil ca această aplicație să fie indisponibilă.

Pentru a porni Flipboard, deplasați rapid la stânga pe pagina de întâmpinare, selectați subiecte de știri, apoi atingeți **Build Your Flipboard**.

Selectați un articol de primă pagină sau un subiect, deplasați rapid paginile Flipboard, apoi selectați articolul pe care doriți să îl citiți.

Aplicații și magazine media

Magazin Play

Utilizați această aplicație pentru a achiziționa și descărca aplicații și jocuri care pot rula pe dispozitiv. Atingeți **Magazin Play** pe ecranul de Aplicații.



În funcție de regiune sau de furnizorul de servicii, este posibil ca această aplicație să fie indisponibilă.

Instalarea aplicațiilor

Răsfoiți aplicațiile în funcție de categorie sau atingeți  pentru căutarea cu ajutorul unui cuvânt cheie.

Selectați o aplicație pentru a-i vizualiza informațiile. Pentru a o descărca, atingeți **INSTALAȚI**. Dacă există o taxă pentru aplicație, atingeți prețul și urmați instrucțiunile de pe ecran pentru a finaliza procesul de achiziționare.



- Atunci când este disponibilă o versiune nouă pentru oricare aplicație instalată, apare o pictogramă de actualizare în partea de sus a ecranului pentru a vă anunța actualizarea. Deschideți panoul de notificări și atingeți pictograma pentru a actualiza aplicația.
- Pentru a instala aplicațiile pe care le-ați descărcat din alte surse, pe ecranul de Aplicații, atingeți **Setări** → **General** → **Securitate** → **Surse necunoscute**.

Dezinstalarea aplicațiilor

Dezinstalați aplicațiile achiziționate din **Magazin Play**.

Atingeți  → **Aplicațiile mele**, selectați o aplicație pentru ștergere din lista de aplicații instalate, apoi atingeți **DEZINSTALAȚI**.

Samsung Apps

Utilizați această aplicație pentru a achiziționa și descărca aplicații dedicate pentru Samsung. Pentru mai multe informații, vizitați apps.samsung.com.

Atingeți **Samsung Apps** pe ecranul de Aplicații.



În funcție de regiune sau de furnizorul de servicii, este posibil ca această aplicație să fie indisponibilă.

Instalarea aplicațiilor

Răsfoiți aplicațiile în funcție de categorie. Atingeți **CATEGORIE** pentru a selecta o categorie.

Pentru căutarea unei aplicații, atingeți  din partea de sus a ecranului, apoi introduceți un cuvânt cheie în câmpul de căutare.

Selectați o aplicație pentru a-i vizualiza informațiile. Pentru a o descărca, atingeți **Gratuite**. Dacă există o taxă pentru aplicație, atingeți prețul și urmați instrucțiunile de pe ecran pentru a finaliza procesul de achiziționare.



Atunci când este disponibilă o versiune nouă pentru oricare aplicație instalată, apare o pictogramă de actualizare în partea de sus a ecranului pentru a vă anunța actualizarea. Deschideți panoul de notificări și atingeți pictograma pentru a actualiza aplicația.

Cărți Play

Utilizați această aplicație pentru a citi și descărca fișiere de tip carte.

Atingeți **Cărți Play** pe ecranul de Aplicații.



În funcție de regiune sau de furnizorul de servicii, este posibil ca această aplicație să fie indisponibilă.

Play Movies

Utilizați această aplicație pentru a urmări, descărca și pentru a închiria filme sau show-uri TV.

Atingeți **Play Movies** pe ecranul de Aplicații.



În funcție de regiune sau de furnizorul de servicii, este posibil ca această aplicație să fie indisponibilă.

Muzică Play

Utilizați această aplicație pentru a asculta muzică prin intermediul dispozitivului sau pentru a transfera muzică de la serviciul cloud Google.

Atingeți **Muzică Play** pe ecranul de Aplicații.



În funcție de regiune sau de furnizorul de servicii, este posibil ca această aplicație să fie indisponibilă.

Jocuri Play

Utilizați această aplicație pentru a descărca și juca jocuri.

Atingeți **Jocuri Play** pe ecranul de Aplicații.



În funcție de regiune sau de furnizorul de servicii, este posibil ca această aplicație să fie indisponibilă.

Chioșc Play

Utilizați această aplicație pentru a citi cele mai recente articole de știri.

Atingeți **Chioșc Play** pe ecranul de Aplicații.



În funcție de regiune sau de furnizorul de servicii, este posibil ca această aplicație să fie indisponibilă.

Utilități

Notă

Utilizați această aplicație pentru a înregistra informații importante, destinate salvării și vizualizării la o dată ulterioară.

Atingeți **Notă** pe ecranul de Aplicații.

Compunerea notelor

Atingeți , introduceți o notă, apoi atingeți **Salvare**.

Pentru a schimba categoria, atingeți .

Pentru a insera o imagine în notă, atingeți .

Pentru a realiza o notă vocală pentru inserarea în nota curentă, atingeți .

Răsfoirea notelor

Răsfoiți miniaturile notelor derulând în sus sau în jos.

Pentru a edita o notă, atingeți miniatura notei dorite și apoi atingeți conținutul acesteia.

Pentru a crea o notă, atingeți .

Pentru a căuta o notă, atingeți .

Pentru a șterge sau imprima note, atingeți  → **Selectare**, selectați notele, apoi atingeți  sau .

Pentru a edita lista de categorii, atingeți .

Vizualizarea unei note

Atingeți miniatura unei note pentru a o deschide.

Pentru a edita nota, atingeți conținutul acesteia.

Pentru a șterge nota, atingeți .

Pentru a trimite nota altor persoane, atingeți .

Pentru a imprima nota conectând dispozitivul la o imprimantă, atingeți . Anumite imprimante pot să nu fie compatibile cu dispozitivul.

Planificator S

Utilizați această aplicație pentru a gestiona evenimente și activități.

Atingeți **Planificator S** pe ecranul de Aplicații.

Crearea evenimentelor și a activităților

Atingeți **+**, apoi utilizați una din următoarele metode:

- **Eveniment:** Introduceți un eveniment cu o setare opțională de repetare.
- **Activitate:** Introduceți o activitate cu o setare opțională de prioritate.

Pentru a adăuga un eveniment sau o activitate într-o manieră mai simplă, atingeți o dată pentru a o selecta și apoi atingeți-o din nou.

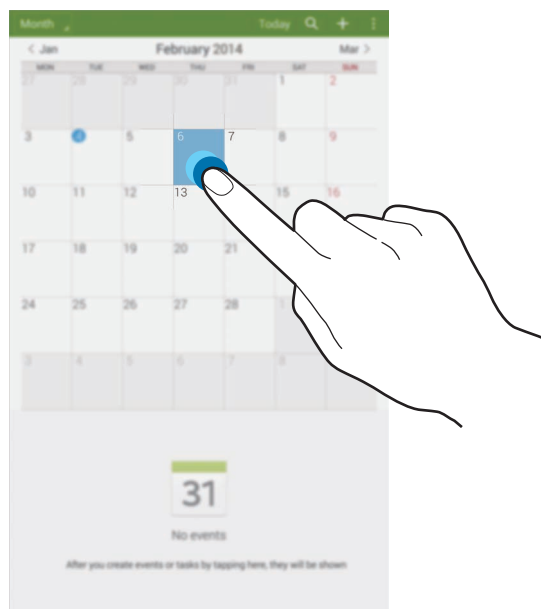

Introduceți un titlu și specificați care calendar va fi utilizat sau cu care se va sincroniza. Apoi atingeți **Editare detalii eveniment** sau **Edit. detalii activitate** pentru a adăuga mai multe detalii, cum ar fi cât de des se repetă evenimentul, când are o alertă în avans sau unde are loc acesta.

Atașați o hartă care afișează locația evenimentului. Introduceți locația în câmpul **Amplasare**, atingeți **📍** de lângă câmp, apoi indicați cu precizie locația ținând apăsat pe harta care apare.

Sincronizarea cu Google Calendar

Pe ecranul de Aplicații, atingeți **Setări** → **General** → **Conturi** → **Google** în **Conturile mele**, selectați contul Google, apoi bifați **Sincronizare Calendar**.

Pentru a sincroniza manual în vederea actualizării, pe ecranul de Aplicații, atingeți **Planificator S** → **Sincronizare**.

Pentru afișarea evenimentelor sau activităților sincronizate, atingeți **Calendar** → **Calendar**, apoi bifați contul Google.

Schimbarea tipului de calendar

Atingeți partea stângă sus a ecranului, apoi selectați unul din diferitele tipuri de calendare afișate: cel anual, cel lunar, săptămânal etc.

Căutarea evenimentelor sau a activităților

Atingeți **Căutare**, apoi introduceți cuvântul care va fi căutat.

Pentru a vizualiza evenimentele sau activitățile de astăzi, atingeți **Azi** în partea de sus a ecranului.

Ștergerea evenimentelor sau a activităților

Selectați un eveniment sau activitate, apoi atingeți **Ștergere**.

Partajarea evenimentelor sau a activităților

Selectați un eveniment sau o activitate, atingeți **Partajare prin**, apoi selectați o metodă de partajare.

Dropbox



Utilizați această aplicație pentru salvarea și partajarea fișierelor cu alte persoane prin intermediul spațiului de stocare cloud Dropbox. Când salvați fișierele în Dropbox, dispozitivul dvs. se sincronizează automat cu serverul web și cu orice alte computere care au instalat Dropbox.

Atingeți **Dropbox** pe ecranul de Aplicații.





În funcție de regiune sau de furnizorul de servicii, este posibil ca această aplicație să fie indisponibilă.

Atunci când rulați Dropbox pentru prima dată, atingeți **Start** pentru a-l activa. Urmăriți instrucțiunile de pe ecran pentru a finaliza configurarea.

Odată ce Dropbox este activat, atingeți **Turn on Camera Upload** pentru a încărca automat fotografiile și videoclipurile realizate cu ajutorul camerei dispozitivului pe Dropbox. Pentru a vizualiza fotografii sau videoclipuri încărcate, atingeți . Pentru a partaja sau șterge fișiere, sau pentru a crea albume, atingeți  și apoi selectați fișiere.

Pentru a încărca fișiere pe Dropbox, atingeți  →  → **Upload here** → **Photos or videos** sau **Other files**. Pentru a deschide fișiere în Dropbox, selectați un fișier.

În timpul vizualizării imaginilor sau videoclipurilor, atingeți  pentru a adăuga elementul la lista de favorite. Pentru a deschide fișiere în lista de favorite, atingeți .

Cloud

Utilizați această caracteristică pentru a sincroniza fișiere sau pentru a realiza copierea de rezervă a datelor aplicațiilor cu ajutorul contului dvs. Samsung sau cu Dropbox.

Pe ecranul de Aplicații, atingeți **Setări** → **General** → **Cloud**.



În funcție de regiune sau de furnizorul de servicii, este posibil ca această caracteristică să fie indisponibilă.

Sincronizarea cu contul Samsung

Atingeți contul dvs. Samsung sau **Setări sincronizare** pentru sincronizarea fișierelor.

Copierea de rezervă sau restabilirea datelor

Atingeți **Copie de rezervă** sau **Restaurare** pentru a realiza copierea de rezervă sau pentru restabilirea datelor cu ajutorul contului dvs. Samsung.

Sincronizarea cu Dropbox

Atingeți **Conectare cont Dropbox**, apoi introduceți contul Dropbox. Urmăriți instrucțiunile de pe ecran pentru a finaliza configurarea.

Odată ce vă conectați, atingeți **Allow** și dispozitivul sincronizează automat fișierele cu Dropbox ori de câte ori efectuați anumite modificări.

Drive

Utilizați această aplicație pentru a crea și edita documente și pentru a le partaja cu alte persoane prin intermediul stocării Google Drive. Când creați documente sau încărcați fișiere pe Google Drive, dispozitivul dvs. se sincronizează automat cu serverul web și cu orice alt computer care are instalat Google Drive. Accesați fișierele fără transferare sau descărcare.

Atingeți **Drive** pe ecranul de Aplicații.



În funcție de regiune sau de furnizorul de servicii, este posibil ca această aplicație să fie indisponibilă.

Vizualizator Hancom





Utilizați această aplicație pentru a vizualiza documente în diverse formate, inclusiv foi de lucru și prezentări.

Atingeți **Vizualizator Hancom** pe ecranul de Aplicații.

Căutarea documentelor

Atingeți **Deschidere** pentru a răsfoi un document.

Când răsfoiți un document, utilizați una din următoarele opțiuni:

-  : Creați un folder.
-  : Preluati noi documente.
-  : Sortați documente și foldere.
-  : Schimbați modul de vizualizare.
-  : Selectați documente sau foldere.

Pentru a căuta documentele utilizate recent, atingeți **Documente recente**.

Citirea documentelor

Atingeți un document în **Documente recente** sau într-un folder.

Atingeți  sau , apoi utilizați una din următoarele funcții:

Procesor de text

- **Găsire:** Căutați text.
- **Zoom:** Modificați dimensiunea vizualizării.
- **Informații document:** Vizualizați detaliile despre document, cum ar fi titlul, data și autorul.
- **Imprimare:** Imprimați documentul conectând dispozitivul la o imprimantă. Anumite imprimante pot să nu fie compatibile cu dispozitivul.
- **Trimitere:** Trimiteți documentul altor persoane sau partajați-l.
- **Ajutor:** Vizualizați informații despre Hancom Viewer.

Prezentare

- **Găsire:** Căutați text.
- **Zoom:** Modificați dimensiunea vizualizării.
- **Informații document:** Vizualizați detaliile despre document, cum ar fi titlul, data și autorul.
- **Expunere diapozitive:** Porniți o prezentare de la prima pagină.
- **Din diapozitivul curent:** Porniți o prezentare de la pagina curentă.
- **Afișare vizualizare prezentator:** Afișați un instrument de prezentare pe dispozitiv atunci când acesta este conectat la un monitor extern.
- **Imprimare:** Imprimați documentul conectând dispozitivul la o imprimantă. Anumite imprimante pot să nu fie compatibile cu dispozitivul.
- **Trimitere:** Trimiteți documentul altor persoane sau partajați-l.
- **Ajutor:** Vizualizați informații despre Hancom Viewer.

Foaie de lucru

- **Găsire:** Căutați text.
- **Zoom:** Modificați dimensiunea vizualizării.
- **Informații document:** Vizualizați detaliile despre document, cum ar fi titlul, data și autorul.
- **Sortare:** Sortați celulele după criterii specifice.
- **Afișare formule:** Vizualizați formulele în interiorul celulelor în loc de rezultatele calculate ale acestora.
- **Înghețare panouri:** Mențineți rândul selectat pe loc.
- **Linii de grilă:** Ascundeți sau afișați grila.
- **Afișare globală comentarii:** Ascundeți sau afișați note pe document.

- **Zonă de imprimat:** Selectați o zonă pentru imprimare.
- **Imprimare:** Imprimați documentul conectând dispozitivul la o imprimantă. Anumite imprimante pot să nu fie compatibile cu dispozitivul.
- **Trimitere:** Trimiteți documentul altor persoane sau partajați-l.
- **Ajutor:** Vizualizați informații despre Hancm Viewer.

PDF

- **Căutare:** Căutați text.
- **Trimitere:** Trimiteți documentul altor persoane sau partajați-l.
- **Proprietăți:** Vizualizați detaliile despre document, cum ar fi titlul, data și autorul.
- **Panoramare:** Modificați dimensiunea vizualizării.
- **Ascundere comentarii:** Ascundeți sau afișați comentarii pe document.
- **Defilare verticală prin pagină:** Schimbați modul de vizualizare. Această opțiune poate fi etichetată diferit în funcție de modul de vizualizare selectat.
- **Vizualizare citire:** Vizualizați numai conținutul documentului, fără margini.
- **Deplasare la pagina:** Mergeți la o anumită pagină.
- **Marcaje:** Vizualizați marcaje pe document.
- **Imprimare:** Imprimați documentul conectând dispozitivul la o imprimantă. Anumite imprimante pot să nu fie compatibile cu dispozitivul.

Alarmă

Utilizați această aplicație pentru a seta alarme pentru evenimente importante.

Atingeți **Alarmă** pe ecranul de Aplicații.

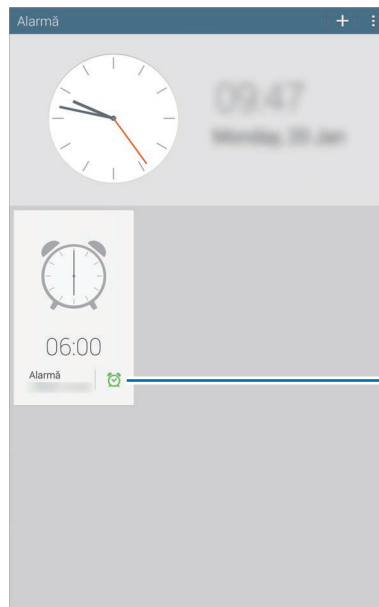



Activați sau dezactivați alarma.

Setarea alarmelor

Atingeți **+**, setați o oră pentru declanșarea alarmei, selectați zilele în care se repetă alarma, apoi atingeți **Salvare**.

- **Alarmă locație:** Setați o locație. Alarma se declanșează numai atunci când sunteți în locația respectivă.
- **Amânare:** Setați un interval și un număr de ori de repetare a alarmei după ora prestabilită.
- **Alarmă inteligentă:** Setați o oră pentru pornirea alarmei înainte de ora prestabilită.

Oprirea alarmelor

Glisați  în afara cercului mare pentru a opri o alarmă. Glisați  în afara cercului mare pentru a repeta alarma după o perioadă specificată de timp.

Ștergerea alarmelor

Atingeți  → **Selectare**, selectați alarmele, apoi atingeți .



Ora pe glob

Utilizați această aplicație pentru a verifica ora în multe orașe importante din lume.

Atingeți **Ora pe glob** pe ecranul de Aplicații.

Crearea ceasurilor

Atingeți  și introduceți numele unui oraș sau selectați un oraș din lista afișată.

Pentru a aplica ora de vară, atingeți  → **Selectare**, selectați un ceas, apoi atingeți  → **Setări Ora de Vară**.

Ștergerea ceasurilor

Atingeți  → **Selectare**, selectați ceasurile, apoi atingeți .

Calculator

Utilizați această aplicație pentru a efectua calcule simple sau complexe.

Atingeți **Calculator** pe ecranul de Aplicații.

Pentru ștergerea istoricului, atingeți .

S Voice

Utilizați această aplicație pentru a comanda vocal dispozitivul în vederea efectuării diverselor caracteristici.

Atingeți **S Voice** pe ecranul de Aplicații. Alternativ, apăsați pe butonul Acasă de două ori.



- În funcție de regiune sau de furnizorul de servicii, este posibil ca această aplicație să fie indisponibilă.
- Această aplicație nu este acceptată în anumite limbi.

Iată câteva exemple de comenzi vorbite:

- Open music
- Launch calculator
- Check schedule

Sfaturi pentru o mai bună recunoaștere a vocii

- Vorbiți clar.
- Vorbiți în locuri în care este liniște.
- Nu utilizați cuvinte jignitoare sau de argou.
- Evitați să vorbiți cu accente dialectale.

Este posibil ca dispozitivul să nu recunoască comenzile dvs. sau să execute comenzi nedorite, în funcție de împrejurimi sau de modul în care vorbiți.

Utilizarea comenzilor de activare pe ecranul blocat

Pe ecranul blocat, puteți utiliza diverse funcții cu comenzi de activare prestabilite.

Pentru a activa această caracteristică, pe ecranul de Aplicații, atingeți **Setări** → **Dispozitiv** → **Blocare ecran**, apoi glisați comutatorul **Activare în ecran de blocare** la dreapta.

Google

Utilizați această aplicație pentru căutarea nu numai pe Internet ci și a aplicațiilor și conținutului acestora pe dispozitiv.

Atingeți **Google** pe ecranul de Aplicații.



În funcție de regiune sau de furnizorul de servicii, este posibil ca această aplicație să fie indisponibilă.

Căutarea pe dispozitiv

Atingeți câmpul căutare, apoi introduceți un cuvânt. Alternativ, atingeți  și roștiți un cuvânt.

Căutarea obiectivului

Pentru a selecta aplicațiile care să fie căutate, atingeți  → **Setări** → **Căutare pe tabletă**, apoi bifați elementele care vor fi căutate.

Google Now

Lansați căutarea Google pentru a vizualiza cartonașe Google Acum care indică vremea curentă, informații despre transportul în comun, programarea dvs. viitoare și multe altele atunci când chiar aveți nevoie.

Înscrieți-vă la Google Acum atunci când se deschide căutarea Google pentru prima dată. Pentru a schimba setările pentru Google Acum, atingeți  → **Setări**, apoi glisați comutatorul **Google Now** la stânga sau la dreapta.

Căutare vocală

Utilizați această aplicație pentru a căuta pe pagini web folosind opțiunea de căutare vocală.

Atingeți **Căutare vocală** pe ecranul de Aplicații.



În funcție de regiune sau de furnizorul de servicii, este posibil ca această aplicație să fie indisponibilă.

Rostiți un cuvânt sau o sintagmă atunci când apare **Rostiți acum** pe ecran.

Fișierele mele

Utilizați această aplicație pentru accesarea tuturor tipurilor de fișiere stocate în dispozitiv, inclusiv imagini, videoclipuri, melodii și clipuri audio.

Atingeți **Fișierele mele** pe ecranul de Aplicații.

Vizualizarea fișierelor

Fișierele stocate în dispozitiv sunt sortate după criterii. Din panoul stâng al ecranului, selectați una din următoarele categorii:









- **Cronologie:** Vizualizați fișierele care sunt grupate după dată.
- **Foldere Preferate:** Vizualizați comenzile rapide la foldere.
- **Directoare:** Vizualizați fișierele stocate în memoria internă sau pe o cartelă de memorie și comenzile rapide la serverele FTP.
- **Categorii:** Vizualizați fișierele sortate după tipul acestora.
- **Aplicații:** Vizualizați fișierele stocate sau create în anumite aplicații.

Selectați o categorie, apoi selectați un fișier sau folder pentru a-l deschide.

După selectarea unei categorii, atingeți , apoi utilizați una din următoarele opțiuni:

- **Selectare:** Selectați fișiere sau foldere.
- **Sortare după:** Sortați fișiere sau foldere.
- **Adăugare la foldere Preferate:** Adăugați o comandă rapidă folderului în **Foldere Preferate**.
- **Adăugare comandă rapidă la ecranul principal:** Adăugați o comandă rapidă la un fișier sau folder pe ecranul Acasă.
- **Adăugare FTP:** Adăugați comanda rapidă la un server FTP în **Directoare**.
- **Scanare dispozitive în apropiere:** Căutați dispozitive care au activată partajarea media.
- **Opțiuni afișare:** Modificați opțiunile pentru afișaj.

Atingeți  → **Selectare**, selectați un fișier sau folder, apoi utilizați una din următoarele funcții:

- : Trimiteți fișiere altor persoane sau partajați-le.
- : Ștergeți fișiere sau foldere.
- : Muțați fișiere sau foldere într-un alt folder.
- : Copiați fișiere sau foldere într-un alt folder.
-  → **Redenumire:** Redenumiți un fișier sau un folder.
-  → **Adăugare la foldere Preferate:** Adăugați o comandă rapidă la folder în Foldere favorite.
-  → **Adăugare comandă rapidă la ecranul principal:** Adăugați o comandă rapidă unui fișier sau folder pe ecranul Acasă.
-  → **Arhivare:** Comprimați fișierele sau folderele pentru a crea un fișier zip.
-  → **Detalii:** Vizualizați detaliile fișierului sau ale folderului.

Căutarea unui fișier

Atingeți , apoi introduceți criteriile de căutare.

Vizualizarea informațiilor despre stocare

Atingeți  pentru a vizualiza informațiile despre memoria dispozitivului, dar și a cartelei de memorie.

Schimbarea modului de vizualizare

Atingeți  pentru a schimba modul de vizualizare.

Crearea folderelor

Atingeți , introduceți un nume pentru folder, apoi atingeți **OK**.

Adăugarea comenzilor rapide la foldere

Adăugați o comandă rapidă la folderele utilizate frecvent în **Foldere Preferate**. Selectați un folder și atingeți  → **Adăugare la foldere Preferate**.

Adăugarea comenzilor rapide la serverele FTP pe dispozitiv

Adăugați comanda rapidă la un server FTP în **Directoare**. Atingeți  → **Adăugare FTP**, introduceți detaliile pentru serverul FTP, apoi atingeți **Efectuat**.

Descărcări

Utilizați această aplicație pentru a vedea fișierele descărcate prin intermediul aplicațiilor.

Atingeți **Descărcări** pe ecranul de Aplicații.



În funcție de regiune sau de furnizorul de servicii, este posibil ca această aplicație să fie indisponibilă.

Selectați un fișier pentru a-l deschide cu o aplicație adecvată.

Pentru a sorta fișierele după titlu, atingeți  → **După nume**.

Pentru a sorta fișierele după dată, atingeți  → **După dată**.

Pentru a sorta fișierele după dimensiune, atingeți  → **După dimensiune**.

Pentru ștergerea istoricului, atingeți  → **Golire listă**.

KNOX

Utilizați această aplicație pentru a separa datele personale de datele pentru serviciu și pentru a accesa în siguranță aplicații pentru companii de la dispozitivul dvs.

Atingeți **KNOX** pe ecranul de Aplicații.

Pentru a porni **KNOX**, trebuie să descărcați și să instalați aplicația. Atingeți **Instalare** și urmați instrucțiunile de pe ecran.



- În funcție de regiune sau de furnizorul de servicii, este posibil ca această aplicație să fie indisponibilă.
- Pentru securizarea datele dvs., **KNOX** și datele asociate sunt șterse atunci când parola este introdusă incorect de mai multe ori.

Călătorie și regiune locală

Hărți

Utilizați această aplicație pentru a stabili locația dispozitivului, pentru a căuta locuri sau pentru a obține indicații rutiere.

Atingeți **Hărți** pe ecranul de Aplicații.



În funcție de regiune sau de furnizorul de servicii, este posibil ca această aplicație să fie indisponibilă.

Căutarea locațiilor

Căutați locații introducând o adresă sau un cuvânt. Odată ce locația este găsită, selectați-o pentru a vizualiza informațiile detaliate. Pentru informații suplimentare consultați secțiunea de asistență.

Obținerea de indicații rutiere pentru o anumită destinație

Atingeți  pentru a seta locațiile de plecare și de destinație, apoi selectați o metodă de deplasare. Dispozitivul indică rutele pentru a ajunge la destinație.

Setări

Despre Setări

Utilizați această aplicație pentru configurarea dispozitivului, pentru setarea opțiunilor aplicațiilor și pentru adăugarea conturilor.

Atingeți **Setări** pe ecranul de Aplicații.

Conexiuni

Wi-Fi

Activați caracteristica Wi-Fi pentru a vă conecta la rețeaua Wi-Fi și pentru a accesa Internetul sau alte dispozitive de rețea.

Pentru a utiliza opțiunile, atingeți .

- **Avansat:** Particularizați setările Wi-Fi.
- **Buton de comandă WPS:** Conectați-vă la o rețea Wi-Fi securizată cu un buton WPS.
- **Introducere cod PIN WPS:** Conectați-vă la o rețea Wi-Fi securizată cu un cod PIN WPS.
- **Ajutor:** Accesați informațiile de ajutor pentru Wi-Fi.

Setarea politicii de repaus Wi-Fi

Pe ecranul Setări, atingeți **Conexiuni** → **Wi-Fi** →  → **Avansat** → **Se menține Wi-Fi activ pe timp de repaus**.

Setarea Notificare rețea

Dispozitivul poate detecta rețelele Wi-Fi deschise și va afișa o pictogramă pe bara de stare pentru a vă informa când acestea sunt disponibile.

Pe ecranul Setări, atingeți **Conexiuni** → **Wi-Fi** →  → **Avansat** și bifați **Notificare rețea** pentru a activa această caracteristică.

Wi-Fi Direct

Wi-Fi Direct conectează direct două dispozitive printr-o rețea Wi-Fi fără a se solicita un punct de acces.

Pe ecranul Setări, atingeți **Conexiuni** → **Wi-Fi** → **Wi-Fi Direct**.

Bluetooth

Activați caracteristica Bluetooth pentru a face schimb de informații pe distanțe scurte.

Pentru a utiliza mai multe opțiuni, atingeți .

- **Expirare vizibilitate:** Setati durata pentru care dispozitivul este vizibil.
- **Fișiere primite:** Vizualizați fișierele primite prin caracteristica Bluetooth.
- **Ajutor:** Accesați informațiile de ajutor pentru Bluetooth.

Mod Avion

Această caracteristică dezactivează toate funcțiile fără fir de pe dispozitiv. Puteți utiliza numai servicii care nu necesită conexiunea la o rețea.

Utilizare date

Țineți evidența cantității de date utilizate.

- **Ciclu utilizare date:** Introduceți data lunară de resetare pentru a monitoriza utilizarea datelor.

Pentru a utiliza mai multe opțiuni, atingeți .

- **Sincronizare automată date:** Activați sau dezactivați sincronizarea automată a aplicațiilor. Puteți selecta ce informații doriți să sincronizați pentru fiecare cont în **Setări** → **General** → **Conturi**.
- **Hotspoturi mobile:** Selectați hotspoturi Wi-Fi pentru a preveni utilizarea acestora de către aplicațiile care rulează în fundal.

Locație

Modificați setările pentru permisiunile privind informațiile despre locație.

- **Mod:** Selectați o metodă pentru colectarea datelor despre locație.
- **Solicitări recente locație:** Vizualizați aplicațiile care solicită informații despre locația dvs. curentă și procentul de utilizare a bateriei de către acestea.
- **Servicii de localizare:** Vizualizați aplicațiile care utilizează informații despre locația dvs. curentă.
- **Locațiile mele:** Setați profilurile care vor fi utilizate pentru anumite locații atunci când utilizați caracteristicile GPS, Wi-Fi sau caracteristicile Bluetooth în vederea identificării locației dvs. curente.

Mai multe rețele

Particularizați setările pentru a controla conexiunile cu alte dispozitive sau rețele.

Imprimare

Configurați setările pentru accesoriile aplicațiilor software instalate pe dispozitiv. Puteți căuta imprimantele disponibile sau adăuga una manual pentru a imprima fișiere prin Wi-Fi sau serviciile cloud.

VPN

Configurați și conectați-vă la rețelele virtuale private (VPN-uri).

Ethernet

Opțiunea Ethernet este disponibilă atunci când un adaptor Ethernet este conectat la dispozitiv. Utilizați această opțiune pentru a activa caracteristica Ethernet și configura setările rețelei.

Dispozitive în apropiere

- **Nume dispozitiv:** Vizualizați numele dispozitivului.
- **Conținut partajat:** Setați dispozitivul să partajeze conținutul cu alte dispozitive.
- **Listă de dispozitive permise:** Vizualizați lista de dispozitive care pot accesa dispozitivul dvs.

- **Listă de dispozitive nepermise:** Vizualizați lista de dispozitive care au accesul blocat la dispozitivul dvs.
- **Descărcare în:** Selectați o locație de memorie pentru salvarea fișierelor media.
- **Încărcare de pe alte dispozitive:** Setați dispozitivul să accepte încărcări de la alte dispozitive.

Screen Mirroring

Activați caracteristica oglindire ecran și partajați ecranul cu alte persoane.

Dispozitiv

Sunet

Modificați setările diverselor sunete de pe dispozitiv.

- **Volum:** Reglați nivelul volumului pentru muzică și videoclipuri, pentru sunetele de sistem și pentru notificări.
- **Sunet de notific. implicit:** Selectați un ton de sonerie pentru evenimente, cum ar fi mesajele primite.
- **Sunete la atingere:** Setați dispozitivul să emită sunete la selectarea unei aplicații sau a unei opțiuni pe ecranul senzitiv.
- **Sunet blocare ecran:** Setați dispozitivul să emită sunete la blocarea sau deblocarea ecranului senzitiv.
- **Aplicații Samsung:** Modificați setările de notificare pentru fiecare aplicație.
- **Sunet atingere tastă:** Setați dispozitivul să emită sunete atunci când o tastă este atinsă.
- **Ieșire audio:** Selectați un format de ieșire a sunetului care va fi utilizat în cazul conectării dispozitivului dvs. la dispozitive HDMI. Anumite dispozitive pot să nu accepte setarea sunet surround.
- **Adapt Sound:** Personalizați sunetul pentru urechea pe care o utilizați cel mai mult în timp ce ascultați muzică.

Afișare

Schimbați setările pentru afișare.

- **Luminozitate:** Setați luminozitatea ecranului.
- **Timp expirare ecran:** Setați intervalul de timp după care dispozitivul va dezactiva lumina de fundal a ecranului.
- **Durată iluminare tastă atingere:** Setați durata luminii de fundal pentru butoane.

- **Daydream:** Setăți dispozitivul să lanseze un screensaver când dispozitivul este conectat la o stație de andocare desktop sau se încarcă.
- **Afișare procentaj baterie:** Setăți dispozitivul să afișeze durata de viață rămasă a bateriei.
- **Editare după capturarea ecranului:** Setăți editarea capturei de ecran după realizarea acesteia.

Ferestre

Activați caracteristica Ferestre pentru a rula mai multe aplicații pe ecran în același timp.

- **Des. în viz. fer. mult.:** Setăți dispozitivul să activeze caracteristica Ferestre când deschideți fișiere din **Fișierele mele** sau **Video**.

Blocare ecran

Modificați setările pentru ecranul blocat.

- **Blocare ecran:** Activați caracteristica de blocare a ecranului. Opțiunile următoare pot varia, în funcție de caracteristica de blocare a ecranului selectată.
- **Opțiuni widget ceas:** Configurați setările pentru widgetul ceas.
 - **Dimensiune ceas:** Modificați dimensiunea ceasului.
 - **Afișare dată:** Setăți dispozitivul să afișeze data și ceasul.
- **Comenzi rapide:** Setăți dispozitivul să afișeze și să permită editarea comenzilor rapide ale aplicațiilor pe ecranul blocat.



În funcție de regiune sau de furnizorul de servicii, este posibil ca această caracteristică să fie indisponibilă.

- **Mesaj personal:** Setăți dispozitivul să afișeze un mesaj personal pe ecranul blocat.
 - **Editare mesaj personal:** Editați mesajul personal.
- **Informații proprietar:** Introduceți informațiile care vor fi afișate împreună cu ceasul.
- **Efect deblocare:** Selectați un efect atunci când deblocați ecranul.
- **Activare în ecran de blocare:** Setăți dispozitivul să reacționeze la comanda de activare atunci când ecranul este blocat.
- **Text asistență:** Setăți dispozitivul să afișeze textul de asistență pe ecranul blocat.

Fundal

Modificați setările fundalului.

- **Ecran de pornire:** Selectați o imagine de fundal pentru ecranul Acasă.
- **Blocare ecran:** Selectați o imagine de fundal pentru ecranul blocat.
- **Ecrane de pornire și de blocare:** Selectați o imagine de fundal pentru ecranul Acasă și pentru ecranul blocat.

Font

Schimbați setările pentru font.

- **Stil font:** Modificați tipul de font pentru textul afișat pe ecran.
- **Dimensiune font:** Schimbați dimensiunea fontului.

Panoul de notificare

Particularizați elementele care apar pe panoul de notificări.

- **Luminozitate și volum:** Setări dispozitivul să afișeze barele pentru reglarea luminozității și a volumului pe panoul de notificări.
- **Aplicații recomandate:** Setări dispozitivul să afișeze o listă de aplicații recomandate pe panoul de notificări pe baza acțiunilor dvs., cum ar fi conectarea unei căști la dispozitiv.
- **Configurați butoanele pentru setările rapide:** Rearanjați butoanele de setări rapide afișate pe panoul de notificări.

Accesibilitate

Serviciile de accesibilitate sunt caracteristici speciale pentru persoanele cu anumite dizabilități fizice. Accesați și modificați următoarele setări pentru a îmbunătăți accesibilitatea în ceea ce privește dispozitivul.

- **Rotire automată ecran:** Setări rotirea automată a interfeței când rotiți dispozitivul.
- **Timp expirare ecran:** Setări intervalul de timp după care dispozitivul va dezactiva lumina de fundal a ecranului.
- **Rostiți parolele:** Setări dispozitivul să citească cu voce tare parolele pe care le introduceți cu TalkBack.
- **Mod atingere simplă:** Setări dispozitivul să controleze notificările prin atingerea butonului, în loc de glisarea acestuia.
- **Afișare comandă rapidă:** Adăugați o comandă rapidă la **Accesibilitate** sau la **TalkBack** pe meniul rapid care apare atunci când țineți apăsat pe butonul Pornire.
- **Gestionare accesibilitate:** Exportați sau importați setările de accesibilitate pentru a le partaja cu alte dispozitive.
 - **Export:** Exportați setările curente pentru accesibilitate ca un fișier.
 - **Actualizare:** Actualizați setările curente pentru accesibilitate ca un fișier.
 - **Partajare prin:** Trimiteți fișierul setărilor pentru accesibilitate altor persoane.
- **TalkBack:** Activați caracteristica TalkBack, care oferă feedback vocal.
- **Dimensiune font:** Schimbați dimensiunea fontului.
- **Mărire:** Setări dispozitivul să mărească și să micșoreze prin atingerea ecranului cu două degete, și apoi depărtați-le și apropiați-le.
- **Culori negative:** Restabiliți culorile de afișare pentru a îmbunătăți vizibilitatea.
- **Memento notificare:** Setări dispozitivul să vă alerteze când aveți notificări pierdute și setări un interval pentru repetarea alertei.
- **Comandă rapidă pt. accesibilitate:** Setări dispozitivul să activeze TalkBack atunci când țineți apăsat pe butonul Pornire și apoi pe ecran cu două degete.

- **Opț. trans. text în verb.:**
 - **Motor TTS preferat:** Selectați un motor de sinteză a vorbirii. Pentru a modifica setările motoarelor de sinteză a vorbirii, atingeți .
 - **Rată vorbire:** Selectați o viteză pentru caracteristica de transformare a textului în vorbire.
 - **Ascultați un exemplu:** Ascultați textul vorbit, ca exemplu.
 - **Stare limbă implicită:** Vizualizați starea limbii implicite pentru caracteristica de transformare a textului în vorbire.
- **Balans audio:** Reglați balansul sunetului atunci când utilizați căști.
- **Sunet monofonic:** Activați sunetul mono când ascultați conținut audio cu o cască auriculară.
- **Oprire toate sunetele:** Anulați toate sunetele dispozitivului.
- **Notificare bliț:** Setări blițul să clipească atunci când primiți mesaje noi sau notificări.
- **Subtitrări Google (complexe):** Setări dispozitivul să afișeze subtitluri închise pe conținutul acceptat de Google și să modifice setările subtitlurilor închise.
- **Subtitrări Samsung (complexe):** Setări dispozitivul să afișeze subtitluri închise pe conținutul acceptat de Samsung și să modifice setările subtitlurilor închise.
- **Meniu asistent:** Setări dispozitivul să afișeze pictograma comenzii rapide de asistență care vă ajută să accesați funcții acceptate de butoanele externe sau de caracteristicile de pe panoul de notificări. De asemenea, puteți edita meniul direct pe pictograma comenzii rapide.
 - **Mână preferată:** Selectați mâna stângă sau dreaptă pentru utilizarea facilă a meniului asistent.
 - **Editare:** Particularizați elementele care apar pe meniul asistent.
- **Întârziere la menținere apăsată:** Setări timpul de recunoaștere atunci când țineți apăsat pe ecran.
- **Control interacțiune:** Activați modul control interacțiune pentru a restricționa reacția dispozitivului la introduceri într-o aplicație.

Mod Blocare

Selectați notificările care vor fi blocate și timpul cât vor fi blocate.

Contr.

Setări regionale și text

Schimbați setările pentru introducerea textului. Este posibil ca unele opțiuni să nu fie disponibile, în funcție de limba selectată.

Limbă

Selectați o limbă de afișare pentru toate meniurile și aplicațiile.

Implicit

Selectați tipul de tastatură implicită pentru introducerea textului.

Tastatură Samsung

Pentru a modifica setările pentru tastatura Samsung, atingeți .



Opțiunile disponibile pot să difere în funcție de regiune sau de furnizorul de servicii.

- **Selectați limba:** Selectați limbile pentru introducerea textului.
- **Text predictiv:** Activați modul de text predictiv pentru a anticipa cuvinte pe baza a ceea ce introduceți și pentru a afișa sugestii de cuvinte. De asemenea, puteți particulariza setările pentru predicția cuvintelor.
- **Înlocuire automată:** Setări dispozitivul să corecteze cuvintele ortografiate greșit sau incomplete atingând bara de spațiu sau semnul de punctuație.
- **Majusculă automată:** Setări dispozitivul să scrie automat prima literă cu majusculă după un semn de punctuație final, cum ar fi punctul, semnul întrebării sau semnul exclamării.
- **Spațiere automată:** Setări dispozitivul să insereze automat un spațiu între cuvinte.
- **Introducere automată punctuație:** Setări dispozitivul să introducă un punct la dubla apăsare a barei de spațiu.
- **Niciuna:** Setări dispozitivul să dezactiveze caracteristica glisare pe tastatură.
- **Intrare continuă:** Setări dispozitivul pentru introducerea textului prin glisarea pe tastatură.
- **Control cursor:** Activați caracteristica de navigare inteligentă pe tastatură pentru a muta cursorul prin derularea tastaturii.

- **Sunet:** Setări dispozitivul să emită sunete atunci când o tastă este atinsă.
- **Previzualizare caracter:** Setări dispozitivul să afișeze o imagine mare pentru fiecare caracter atins.
- **Ajutor:** Accesați informații de ajutor pentru utilizarea tastaturii Samsung.
- **Resetare setări:** Resetați setările pentru tastatura Samsung.

Google Tastare vocală

Pentru a modifica setările de introducere vocală, atingeți .

- **Alegeți limbă intrare:** Selectați limbile pentru introducerea textului.
- **Blocați cuv. jignitoare:** Setări dispozitivul să împiedice recunoașterea cuvintelor jignitoare din introducerile vocale.
- **Recunoaștere vocală offline:** Descărcați și instalați date despre limbă pentru introducerea vocală offline.

Recunoaștere vocală

Selectați un motor de recunoaștere a vocii.



Această caracteristică apare odată ce utilizați o aplicație pentru recunoașterea vocală.

Căutare vocală

Pentru recunoașterea vocală Samsung, utilizați următoarele opțiuni:

- **Language:** Selectați o limbă pentru recunoașterea vocală.
- **Open via the home key:** Setări dispozitivul să lanseze **S Voice** atunci când apăsați pe butonul Acasă de două ori.
- **Use location data:** Setări dispozitivul să utilizeze informații despre locație pentru rezultatele căutării vocale.
- **Hide offensive words:** Setări ascunderea cuvintelor jignitoare din rezultatele căutării vocale.
- **About:** Vizualizați informațiile despre versiune.
- **Wake up command:** Setări dispozitivul să pornească recunoașterea vocii, atunci când roștiți o comandă de activare în timpul utilizării caracteristicii **S Voice**.

- **Check missed events:** Setăți dispozitivul să verifice mesajele sau evenimentele pierdute atunci când caracteristica **S Voice** este lansată prin apăsarea pe butonul căștii.
- **Home address:** Introduceți adresa dvs. de domiciliu pentru a utiliza informații despre locație cu ajutorul caracteristicii comandă vocală.
- **Log in to Facebook:** Introduceți informațiile despre contul dvs. Facebook pentru a utiliza Facebook-ul cu ajutorul **S Voice**.
- **Log in to Twitter:** Introduceți informațiile despre contul dvs. Twitter pentru a utiliza Twitter-ul cu ajutorul **S Voice**.

Pentru recunoașterea vocală Google, utilizați următoarele opțiuni:

- **Limba:** Selectați o limbă pentru recunoașterea vocală.
- **Mesaj vocal:** Setăți dispozitivul să ofere feedback vocal pentru a vă anunța cu privire la acțiunea curentă.
- **Blocați cuv. jignitoare:** Ascundeți cuvintele jignitoare din rezultatele căutării vocale.
- **Recunoaștere vocală offline:** Descărcați și instalați date despre limbă pentru introducerea vocală offline.
- **Set căști-microfon Bluetooth:** Setăți dispozitivul să permită o căutare vocală atunci când este conectată o cască Bluetooth la dispozitiv.

Opt. trans. text în verb.

- **Motor TTS preferat:** Selectați un motor de sinteză a vorbirii. Pentru a modifica setările motoarelor de sinteză a vorbirii, atingeți .
- **Rată vorbire:** Selectați o viteză pentru caracteristica de transformare a textului în vorbire.
- **Ascultați un exemplu:** Ascultați textul vorbit, ca exemplu.
- **Stare limbă implicită:** Vizualizați starea limbii implicite pentru caracteristica de transformare a textului în vorbire.

Trecere cu mouse-ul peste

Activați caracteristica Trecere cu mouse-ul peste pentru a efectua diverse funcții în timp ce cursorul mouse-ului sau al trackpad-ului conectate la dispozitiv este mișcat peste ecran.

- **Etichete exam. și pictog.:** Setăți dispozitivul să afișeze o previzualizare a conținutului sau informații pop-up când cursorul este îndreptat spre un element.
- **Derularea listei:** Setăți dispozitivul să deruleze liste mișcând cursorul către o margine a ecranului.

Viteză indicator

Reglați viteza indicatorului pentru mouse-ul sau trackpad-ul conectate la dispozitivul dvs.

Controlul vocal

Setați dispozitivul să recunoască toate comenzile vocale pentru controlarea dispozitivului. Puteți selecta caracteristicile de control cu ajutorul comenzilor vocale.

Mișcări

Activați caracteristica de recunoaștere a mișcării și schimbați setările care controlează recunoașterea mișcării de pe dispozitiv.

- **Zoom:** Setați dispozitivul să mărească sau să micșoreze în timpul vizualizării imaginilor din **Galerie** sau în timpul răsfoirii paginilor web, prin atingerea ecranului cu două degete și înclinarea dispozitivului înainte și înapoi.
- **Răsfoiți o imagine:** Setați dispozitivul să răsfoiască o imagine prin mișcarea acestuia în orice direcție atunci când imaginea este mărită.

Mișcarea palmei

Activați caracteristica mișcare palmă pentru controlarea dispozitivului prin atingerea ecranului.

- **Capturare ecran:** Setați dispozitivul să captureze imaginea ecranului atunci când treceți rapid cu mâna spre stânga sau spre dreapta pe ecran.
- **Mut/pauză:** Setați dispozitivul să întrerupă redarea fișierelor media când atingeți ecranul cu palma.

Ecran inteligent

- **Ecran activ inteligent:** Setați dispozitivul să prevină stingerea luminii de fundal a ecranului în timp ce îl priviți.
- **Rotire inteligentă:** Setați interfața să nu se rotească în funcție de orientarea feței dvs.
- **Întreruperea inteligentă:** Setați dispozitivul să întrerupă redarea videoclipului atunci când vă luați privirea de la ecran.

General

Conturi

Adăugați conturi de e-mail sau conturi SNS.

Cloud

Modificați setările pentru sincronizarea datelor sau a fișierelor cu contul dvs. Samsung sau cu spațiul de stocare cloud Dropbox.

Creare copii de rezervă și resetare

Modificați setările pentru gestionarea configurărilor și a datelor.

- **Cop. rez. a datelor mele:** Setăți dispozitivul să realizeze copierea de rezervă a configurărilor și a datelor aplicațiilor pe serverul Google.
- **Copie de rezervă cont:** Setăți sau editați copia de rezervă a contului dvs. Google.
- **Restabilire automată:** Setăți dispozitivul să restabilească configurările și datele aplicațiilor atunci când acestea sunt reinstalate pe dispozitiv.
- **Revenire la setările din fabrică:** Resetați dispozitivul la setările din fabrică și ștergeți toate datele.

Data și oră

Accesați și modificați următoarele setări pentru a controla modul în care dispozitivul dvs. afișează data și ora.



Dacă bateria este descărcată complet sau este scoasă din dispozitiv, data și ora se resetează.

- **Setare dată:** Setăți manual data curentă.
- **Setare oră:** Setăți manual ora curentă.
- **Selectare fus orar:** Selectați fusul dvs. orar.
- **Utilizare format de 24 de ore:** Afișați ora în format de 24 de ore.
- **Selectare format date:** Selectați un format pentru dată.

Accesorii

Schimbați setările pentru accesorii.

- **Sunet andocare:** Setări dispozitivul să redea un sunet atunci când acesta este conectat sau scos de la o stație de andocare de birou.
- **Mod ieșire audio:** Setări dispozitivul să utilizeze difuzorul stației de andocare atunci când dispozitivul este conectat la o stație de andocare de birou.
- **Ieșire audio:** Selectați un format de ieșire a sunetului care va fi utilizat în cazul conectării dispozitivului dvs. la dispozitive HDMI. Anumite dispozitive pot să nu accepte setarea sunet surround.

Manager de aplicații

Vizualizați și gestionați aplicațiile de pe dispozitivul dvs.

Aplicații implicite

- **Ecranul de pornire:** Selectați un mod implicit pentru ecranul Acasă.

Utilizatori

Configurați și gestionați profilurile de utilizator pentru setările personalizate.

Baterie

Vizualizați cantitatea de energie a bateriei consumată de dispozitiv.

- **Afișare procentaj baterie:** Setări dispozitivul să afișeze durata de viață rămasă a bateriei.

Modul de economisire al energiei

Activați modul de economisire a energiei și modificați setările pentru acest mod.

- **Economisire energie procesor:** Setări dispozitivul să limiteze utilizarea anumitor resurse ale sistemului.
- **Economisire energie ecran:** Setări dispozitivul să reducă luminozitatea ecranului.
- **Aflați mai multe informații despre economisirea energiei:** Descoperiți cum să reduceți consumul de energie al bateriei.

Spațiu de stocare

Vizualizați informații despre memoria dispozitivului și a cartelei de memorie sau formatați o cartelă de memorie.



Formatarea unei cartele de memorie șterge definitiv toate datele de pe aceasta.



Capacitatea reală a memoriei interne este mai mică decât capacitatea specificată, deoarece sistemul de operare și aplicațiile implicite ocupă o parte din memorie. Capacitatea disponibilă se poate modifica atunci când actualizați dispozitivul.

Securitate

Modificați setările pentru securizarea dispozitivului.

- **Criptare dispozitiv:** Setati o parolă pentru a cripta datele salvate pe dispozitiv. Trebuie să introduceți parola de fiecare dată când porniți dispozitivul.



Încărcați bateria înainte de a activa această setare deoarece criptarea datelor poate să dureze mai mult de o oră.

- **Criptare cartelă SD externă:** Setati dispozitivul să creeze fișierele de pe o cartelă de memorie.



Dacă resetați dispozitivul la valorile implicite din fabrică cu această setare activată, dispozitivul nu va putea să citească fișierele criptate. Dezactivați această setare înainte de resetarea dispozitivului.

- **Comenzi la distanță:** Setati această opțiune pentru a permite controlul asupra dispozitivului dvs. pierdut sau furat prin intermediul Internetului. Pentru a utiliza această caracteristică, trebuie să vă conectați la contul dvs. Samsung.
 - **Înregistrare cont:** Adăugați sau vizualizați contul dvs. Samsung.
 - **Utilizare rețele fără fir:** Setati dispozitivul să permită colectarea datelor despre locație sau să identifice locația dispozitivului dvs. pierdut sau furat, prin intermediul Wi-Fi.
- **Accesați pagina web Găsire dispozitiv mobil:** Accesați site-ul web Găsire dispozitiv mobil (findmymobile.samsung.com). Puteți urmări și controla dispozitivul dvs. pierdut sau furat pe site-ul web Găsire dispozitiv mobil.
- **Faceți parolele vizibile:** Setati dispozitivul să afișeze parolele pe măsură ce le introduceți.

- **Administratori dispozitiv:** Vizualizați administratorii instalați pe dispozitiv. Puteți permite administratorilor dispozitivului să aplice politici noi dispozitivului.
- **Surse necunoscute:** Selectați instalarea aplicațiilor din orice sursă. Dacă nu selectați această opțiune, puteți descărca aplicații numai din **Magazin Play**.
- **Verificare aplicații:** Setați dispozitivul să permită ca Google să verifice aplicațiile care pot fi dăunătoare înainte ca acestea să fie instalate.
- **Modif. nivel securitate:** Setați nivelul acțiunilor în politica de securitate.
- **Actualiz. pol. securitate:**
 - **Actualizări automate:** Setați dispozitivul să verifice și să descarce automat actualizările securității.
 - **Verificare actualizări:** Verificați actualizările securității.
- **Trimitere rapoarte de securitate:** Setați dispozitivul să trimită automat rapoartele de securitate atunci când dispozitivul este conectat la o rețea Wi-Fi.
- **Tip de stocare:** Setați un tip de stocare pentru fișierele cu acreditări.
- **Acreditări de încredere:** Folosiți certificate și acreditări pentru a asigura utilizarea securizată a diferitelor aplicații.
- **Inst. din spaț. stoc. dispoz.:** Instalați certificate criptate, stocate în spațiul de stocare USB.
- **Ștergere acreditări:** Ștergeți acreditările conținute de dispozitiv și reinițializați parola.

Despre dispozitiv

Accesați informațiile despre dispozitiv, editați numele dispozitivului sau actualizați software-ul dispozitivului.

Setări Google

Utilizați această aplicație în vederea configurării setărilor pentru anumite caracteristici oferite de Google.

Atingeți **Setări Google** pe ecranul de Aplicații.

Anexă

Depanare

Înainte de a contacta un Centru Service Samsung, vă rugăm să încercați următoarele soluții. Este posibil ca anumite situații să nu se aplice dispozitivului dvs.

Atunci când porniți dispozitivul sau în timp ce îl utilizați, vi se solicită să introduceți unul dintre următoarele coduri:

- Parolă: Odată ce caracteristica de blocare a dispozitivului este activată, trebuie să introduceți parola pe care ați setat-o pentru dispozitiv.
- PIN: Când utilizați dispozitivul pentru prima dată sau când este activată solicitarea codului PIN, trebuie să introduceți codul PIN furnizat cu cartela SIM sau USIM. Puteți dezactiva această caracteristică utilizând meniul Blocare cartelă SIM.
- PUK: Cartela SIM sau USIM este blocată, de obicei ca urmare a introducerii incorecte a codului PIN de mai multe ori. Trebuie să introduceți codul PUK oferit de furnizorul de servicii.
- PIN2: Dacă accesați un meniu care solicită codul PIN2, trebuie să introduceți codul PIN2 furnizat odată cu cartela SIM sau USIM. Pentru detalii, contactați furnizorul dvs. de servicii.

Dispozitivul afișează mesaje de eroare în privința rețelei sau a serviciului

- Când vă aflați în zone cu semnal slab sau recepție deficitară, este posibil ca recepția să se întrerupă. Deplasați-vă în altă zonă și reîncercați. În timp ce vă deplasați, mesajele de eroare pot apărea în mod repetat.
- Unele opțiuni nu pot fi accesate fără abonament. Pentru detalii suplimentare, contactați furnizorul de servicii.

Dispozitivul nu pornește

- Atunci când bateria este descărcată complet, dispozitivul nu va porni. Încărcați bateria complet înainte de pornirea dispozitivului.
- Este posibil ca bateria să nu fie introdusă corespunzător. Introduceți bateria din nou.
- Ștergeți ambele contacte aurii și introduceți bateria din nou.

Ecranul senzitiv reacționează lent sau necorespunzător

- Dacă atașați o folie protectoare sau accesorii opționale la ecranul senzitiv, acesta poate să nu funcționeze corespunzător.
- Dacă purtați mănuși, dacă mâinile dvs. nu sunt curate în timp ce atingeți ecranul senzitiv sau dacă atingeți ecranul cu obiecte ascuțite sau cu vârful degetelor, acesta poate funcționa necorespunzător.
- Ecranul senzitiv poate funcționa necorespunzător în condiții de umiditate sau când este expus la apă.
- Reporniți dispozitivul pentru a elimina orice defecțiuni temporare ale software-ului.
- Asigurați-vă că software-ul dispozitivului este actualizat la versiunea cea mai recentă.
- Dacă ecranul senzitiv este zgâriat sau deteriorat, duceți-l la un Centru Service Samsung.

Dispozitivul se blochează sau prezintă erori grave

Dacă dispozitivul dvs. se blochează sau se închide, poate fi necesar să închideți aplicații sau să reintroduceți bateria pentru a restabili starea de funcționare a acestuia. Dacă dispozitivul se blochează și nu răspunde la comenzi, țineți apăsat pe butonul Pornire cel puțin 7 secunde pentru a reporni.

Dacă acest lucru nu rezolvă problema, este necesar să efectuați o revenire la setările din fabrică. Pe ecranul de Aplicații, atingeți **Setări** → **General** → **Creare copii de rezervă și resetare** → **Revenire la setările din fabrică** → **Resetare dispozitiv** → **Ștergere totală**. Înainte de a efectua revenirea la setările din fabrică, nu uitați să realizați copii de rezervă ale tuturor datelor importante stocate pe dispozitiv.

Dacă problema persistă, contactați un Centru Service Samsung.

Apelurile nu se conectează

- Asigurați-vă că ați accesat rețeaua de telefonie mobilă corectă.
- Asigurați-vă că nu ați setat blocarea apelurilor pentru numărul de telefon pe care îl apălați.
- Asigurați-vă că nu ați setat blocarea apelurilor pentru numărul de telefon de la care primiți apel.

Interlocutorii nu vă pot auzi vocea în timpul unui apel

- Asigurați-vă că nu ați acoperit microfonul încorporat.
- Asigurați-vă că microfonul este aproape de gură.
- Dacă utilizați o cască, asigurați-vă că este conectată corect.

Se produc sunete de ecou în timpul efectuării unui apel

Reglați volumul apăsând butonul Volum sau deplasați-vă în altă zonă.

Rețeaua mobilă sau Internetul se deconectează frecvent, ori calitatea sunetului este deficitară

- Asigurați-vă că nu blocați antenă internă a dispozitivului.
- Când vă aflați în zone cu semnal slab sau recepție deficitară, este posibil ca recepția să se întrerupă. Este posibil să aveți probleme de conectare din cauza problemelor în ceea ce privește stația de bază a furnizorului de servicii. Deplasați-vă în altă zonă și reîncercați.
- Atunci când utilizați dispozitivul în timp ce vă deplasați, serviciile de rețea fără fir pot să fie dezactivate din cauza rețelei furnizorului de servicii.

Pictograma bateriei este goală

Bateria este descărcată. Reîncărcați sau înlocuiți bateria.

Bateria nu se încarcă în mod corespunzător (Pentru încărcătoare aprobate de Samsung)

- Asigurați-vă că încărcătorul este conectat corespunzător.
- Dacă bornele bateriei sunt murdare, bateria poate să nu se încarce corespunzător sau dispozitivul poate să se oprească. Ștergeți ambele contacte aurii și reîncercați încărcarea bateriei.
- La anumite dispozitive, bateriile nu pot fi schimbate de utilizator. Pentru înlocuirea bateriei, duceți-vă la un Centru Service Samsung.

Bateria se descarcă foarte rapid la prima achiziționare

- Atunci când expuneți bateria la temperaturi foarte scăzute sau foarte ridicate, încărcarea utilă poate fi redusă.
- Consumul bateriei se mărește atunci când utilizați caracteristica mesagerie sau anumite aplicații, cum ar fi jocurile sau Internetul.
- Bateria se consumă și încărcarea utilă se scurtează în timp.

Dispozitivul este fierbinte la atingere

Când utilizați aplicații care necesită energie suplimentară sau utilizați aplicații pe dispozitiv pentru o perioadă extinsă de timp, este posibil ca dispozitivul să fie fierbinte la atingere. Acest lucru este normal și nu trebuie să afecteze durata de viață sau performanțele dispozitivului.

Apar mesaje de eroare la lansarea camerei foto

Dispozitivul dvs. trebuie să dispună de memorie disponibilă suficientă și de energie a bateriei suficientă pentru a utiliza aplicația cameră foto. Dacă primiți mesaje de eroare la lansarea camerei foto, încercați următoarele:

- Încărcați bateria sau înlocuiți-o cu o baterie complet încărcată.
- Eliberați memorie prin transferul fișierelor pe un computer sau ștergerea fișierelor din dispozitiv.
- Reporniți dispozitivul. Dacă problemele cu aplicația cameră foto persistă inclusiv după ce ați încercat aceste sfaturi, contactați un Centru de Service Samsung.

Calitatea fotografiei este mai scăzută decât cea afișată în previzualizare

- Calitatea fotografiilor poate varia, în funcție de împrejurimi și de tehnicile de fotografiere pe care le utilizați.
- Dacă realizați fotografii în zone întunecate, noaptea, sau în medii de interior, se poate produce zgomot de imagine sau imaginile pot să fie nefocalizate.

Apar mesaje de eroare la deschiderea fișierelor multimedia

Dacă primiți mesaje de eroare sau fișierele nu sunt redade, atunci când deschideți fișiere multimedia pe dispozitiv, încercați următoarele:

- Eliberați memorie prin transferul fișierelor pe un computer sau ștergerea fișierelor din dispozitiv.
- Asigurați-vă că fișierul muzical nu este protejat prin sistemul DRM (Digital Rights Management - Gestionare digitală a drepturilor). Dacă fișierul este protejat prin DRM, asigurați-vă că dispuneți de licența sau cheia adecvată pentru redarea fișierului.
- Asigurați-vă că dispozitivul dvs. acceptă tipul de fișier.

- Dispozitivul recunoaște fotografiile și videoclipurile captate de către acesta. Fotografiile sau videoclipurile surprinse de alte dispozitive pot să nu funcționeze corespunzător.
- Dispozitivul dvs. nu acceptă fișiere multimedia care sunt autorizate de furnizorul de servicii de rețea sau de furnizori de servicii suplimentare. Este posibil ca anumite elemente de conținut distribuite pe Internet, cum ar fi tonurile de sonerie, videoclipurile sau fundalurile, să nu funcționeze corespunzător.

Un alt dispozitiv Bluetooth nu este localizat

- Asigurați-vă că este activată caracteristica fără fir Bluetooth pe dispozitivului dvs.
- Asigurați-vă că este activată caracteristica fără fir Bluetooth pe dispozitivul la care doriți să vă conectați.
- Asigurați-vă că dispozitivul dvs. și celălalt dispozitiv Bluetooth se află în raza maximă de acțiune Bluetooth (10 m).

Dacă sfaturile de mai sus nu rezolvă problema, contactați un Centru de Service Samsung.

Nu este stabilită o conexiune la conectarea dispozitivului la un computer

- Verificați compatibilitatea cablului USB utilizat cu dispozitivul dvs.
- Asigurați-vă că aveți instalat driverul corespunzător și actualizat pe computer.
- Dacă utilizați Windows XP, asigurați-vă că aveți instalate Windows XP Service Pack 3 sau o versiune superioară pe computer.
- Asigurați-vă că aveți instalate Samsung Kies sau Windows Media Player 10, sau versiuni superioare pe computer.

Dispozitivul nu poate identifica locația dvs. curentă

Semnalele GPS pot fi obstrucționate în anumite locații, cum ar fi mediile de interior. În aceste situații, setați dispozitivul să utilizeze rețeaua Wi-Fi sau o rețea mobilă pentru a identifica locația curentă.

Datele stocate pe dispozitiv au fost pierdute

Realizați întotdeauna copii de rezervă ale tuturor datelor importante stocate pe dispozitiv. În caz contrar, nu puteți restabili datele dacă acestea sunt corupte sau pierdute. Samsung nu este răspunzătoare de pierderea de date stocate pe dispozitiv.

Apare o gaură mică în jurul părții exterioare a carcasei dispozitivului

- Această gaură este o caracteristică necesară de fabricație și există posibilitatea apariției mișcării sau vibrației părților componente.
- În timp, fricțiunea dintre părțile componente poate duce la mărirea nesemnificativă a acestei găuri.

Scoaterea bateriei

- Pentru a scoate bateria, **trebuie** să mergeți la un centru de service autorizat cu instrucțiunile furnizate.
- Pentru siguranța dvs., **nu trebuie să încercați să scoateți** bateria. Dacă bateria nu este scoasă corect, acest lucru poate conduce la deteriorarea acesteia și a dispozitivului, la vătămări personale, și/sau poate face ca dispozitivul să nu prezinte siguranță.
- Samsung nu-și asumă răspunderea pentru daune sau pierderi (fie contractuale sau delictuale, inclusiv neglijență) care pot surveni din nerespectarea cu precizie a acestor avertizări și instrucțiuni, cu excepția decesului sau vătămării personale ca urmare a neglijenței Samsung.

1 Scoateți cartela de memorie.

2 Introduceți instrumentul de deschidere a dispozitivului în orificiul dintre ecranul dispozitivului și capacul din spate.

Apoi, începeți să separați ecranul de capacul din spate folosind instrumentul special.



Aveți grijă când folosiți instrumentul pentru a evita deteriorarea componentelor interne ale dispozitivului.

3 Continuați să reintroduceți instrumentul în jurul dispozitivului, la intervale mici și să separați ecranul și capacul din spate.



Rotiți capacul din spate cu grijă și asigurați-vă că urechile de prindere nu sunt deteriorate.

4 Atunci când ecranul este decuplat, separați-l de capacul din spate.

Apoi, puneți deoparte capacul din spate și așezați ecranul cu fața în jos pe o suprafață de lucru plată.

5 Desfaceți și scoateți cele patru șuruburi de pe baterie.

6 Deconectați conectorul bateriei și îndepărtați banda.

7 Scoateți bateria trăgând declanșatorul de tragere în sus.



Nu utilizați alte instrumente în afara declanșatorului de tragere când scoateți bateria. Nerespectarea acestei indicații poate deteriora bateria.

Anumit conținut poate diferi față de dispozitiv în funcție de regiune, de furnizorul de servicii sau de versiunea de software, și poate fi modificat fără notificare prealabilă.

