

SAMSUNG

SM-T365

Manualul utilizatorului

Despre acest manual

Acest dispozitiv vă oferă comunicații și divertisment mobil de înaltă calitate pe baza standardelor ridicate și a experienței tehnologice de la Samsung. Acest manual al utilizatorului este conceput special pentru a detalia funcțiile și caracteristicile dispozitivului.

- Vă rugăm să citiți acest manual înainte de a utiliza dispozitivul, pentru a asigura folosirea corectă și în siguranță a acestuia.
- Descrierile sunt bazate pe setările implicite ale dispozitivului.
- Imaginile și capturile de ecran pot diferi, ca aspect, față de produsul efectiv.
- Conținutul poate diferi față de produsul final sau față de software-ul pus la dispoziție de furnizorii de servicii sau de firmele de telecomunicații și poate fi modificat fără notificare prealabilă. Pentru cea mai recentă versiune a manualului, consultați site-ul web Samsung www.samsung.com.
- Conținutul (conținutul de înaltă calitate) care necesită utilizarea intensă a procesorului și a RAM-ului va afecta performanța per ansamblu a dispozitivului. Aplicațiile asociate conținutului pot să nu funcționeze corespunzător, în funcție de specificațiile dispozitivului și de mediul în care acesta este utilizat.
- Caracteristicile disponibile și serviciile suplimentare pot varia în funcție de dispozitiv, de software sau de furnizorul de servicii.
- Aplicațiile și funcțiile acestora pot varia în funcție de țară, regiune sau de specificațiile hardware. Samsung nu este responsabilă de problemele de performanță cauzate de aplicații de la alt furnizor decât Samsung.
- Samsung nu este responsabilă de problemele de performanță cauzate de editarea setărilor registry sau de modificarea versiunii de software a sistemului de operare. Încercarea de a particulariza sistemul de operare poate cauza funcționarea necorespunzătoare a dispozitivului sau a aplicațiilor.
- Software-ul, sursele de sunet, fundalurile, imaginile și alte conținuturi media furnizate cu acest dispozitiv sunt licențiate pentru utilizare limitată. Extragerea și utilizarea acestor materiale în scopuri comerciale sau de altă natură constituie o încălcare a legislației privind drepturile de autor. Utilizatorii sunt deplin responsabili pentru folosirea ilegală a conținutului media.
- Este posibil să vi se perceapă costuri suplimentare pentru servicii de date, cum ar fi mesageria, încărcarea și descărcarea datelor, sincronizarea automată sau utilizarea serviciilor de localizare. Pentru a evita costurile suplimentare, selectați un plan adecvat de tarifare pentru date. Pentru detalii, contactați furnizorul dvs. de servicii.

- Aplicațiile implicite care sunt furnizate împreună cu dispozitivul sunt supuse actualizărilor și pot să nu mai fie aprobate fără notificare prealabilă. În cazul în care aveți întrebări despre o aplicație furnizată împreună cu dispozitivul, contactați un Centru de Service Samsung. Pentru aplicațiile instalate de utilizator, contactați furnizorii de servicii.
- Modificarea sistemului de operare al dispozitivului sau instalarea software-urilor din surse neoficiale poate conduce la funcționări necorespunzătoare și la coruperea sau pierderea datelor. Aceste acțiuni reprezintă încălcări ale acordului de licență Samsung și vor anula garanția.

Menținerea rezistenței la apă și la praf

Dispozitivul poate fi deteriorat dacă apa sau praful intră în acesta. Urmați cu atenție aceste sfaturi pentru a preveni deteriorarea dispozitivului și pentru a menține rezistența la apă și la praf a acestuia.

- Nu scufundați dispozitivul în apă mai adâncă de 1 m și nu îl țineți scufundat mai mult de 30 de minute.
- Asigurați-vă că ați închis etanș capacul din spate și capacul mufei multifuncționale. În caz contrar, acestea pot să nu asigure protecție împotriva apei și a prafului.
- Nu scufundați dispozitivul în apă pentru perioade îndelungate.
- Nu expuneți dispozitivul **la apă aflată în mișcare**, cum ar fi apa care curge de la robinet, valurile oceanului sau cascade.
- Nu deschideți capacele dispozitivului când dispozitivul se află în apă sau în locuri foarte umede, cum ar fi piscinele sau băile.
- Nu deschideți capacul din spate atunci când aveți mâinile umede sau când dispozitivul este ud.
- **Garnitura de etanșare montată la capacul din spate** este o componentă importantă a dispozitivului. Aveți grijă când deschideți sau închideți capacul din spate pentru a evita deteriorarea garniturii de etanșare. De asemenea, asigurați-vă că garnitura de etanșare nu conține resturi, cum ar fi nisip sau praf, pentru a preveni deteriorarea dispozitivului.
- Nu detașați sau scoateți capacul mufei multifuncționale de la dispozitiv.

- Dacă dispozitivul este expus la apă dulce, uscați-l complet cu o cârpă curată și moale. Dacă dispozitivul este expus la orice alt lichid decât apă dulce, clătiți-l imediat și uscați-l complet cu o cârpă curată și moale. Nerespectarea acestor instrucțiuni poate afecta funcționalitatea sau aspectul dispozitivului.
- Capacul din spate și capacul mufei multifuncționale se pot desface ușor **dacă dispozitivul este scăpat sau suferă un impact**. Asigurați-vă că toate capacele sunt aliniate corespunzător și sunt închise etanș.
- **Dacă dispozitivul a fost scufundat în apă sau microfonul ori difuzorul este ud**, sunetul poate să nu fie auzit clar în timpul unui apel. Asigurați-vă că microfonul sau difuzorul este curat și uscat ștergându-l cu o cârpă moale.
- Proiectarea rezistentă la apă a dispozitivului conduce la vibrarea ușoară a acestuia în anumite situații. Vibrațiile din aceste situații, spre exemplu atunci când nivelul volumului este mare, sunt normale și nu afectează performanța dispozitivului.
- Ecranul senzitiv și celelalte caracteristici pot să nu funcționeze corespunzător **dacă dispozitivul este utilizat în apă sau în alte lichide**.
- Dispozitivul dvs. a fost testat într-un mediu controlat și certificat pentru a fi rezistent la apă și praf în situații specifice (corespunde cerințelor de clasificare IP67 așa cum sunt descrise de standardul internațional IEC 60529–Grade de protecție asigurate prin carcase [Cod IP]; condiții de testare: 15–35 °C, 86–106 kPa, 1 metru, timp de 30 de minute). În ciuda acestei clasificări, dispozitivul dvs. nu este impermeabil la deteriorarea provocată de apă în orice condiții.

Pictograme pentru instrucțiuni



Avertisment: Situații care pot cauza vătămări dvs. sau altor persoane



Atenție: Situații care v-ar putea deteriora dispozitivul sau alte echipamente



Notă: Note, sfaturi de utilizare și informații suplimentare

Drepturi de autor

Drepturi de autor © 2016 Samsung Electronics

Acest ghid este protejat în virtutea legislației internaționale privind drepturile de autor.

Nici o parte a acestui manual de utilizare nu poate fi reprodusă, distribuită, tradusă sau transmisă, sub nicio formă și prin niciun mijloc, electronic sau mecanic, inclusiv prin fotocopiere, înregistrare sau stocare în nici un sistem de stocare și recuperare a informațiilor, fără permisiunea prealabilă scrisă a Samsung Electronics.

Mărci comerciale

- SAMSUNG și logo-ul SAMSUNG sunt mărci comerciale înregistrate ale Samsung Electronics.
- Bluetooth® este marcă comercială înregistrată în întreaga lume a companiei Bluetooth SIG, Inc.
- Wi-Fi®, Wi-Fi Protected Setup™, Wi-Fi Direct™, Wi-Fi CERTIFIED™ și logo-ul Wi-Fi sunt mărci comerciale înregistrate ale Wi-Fi Alliance.
- Toate celelalte mărci comerciale și drepturi de autor sunt proprietatea deținătorilor respectivi.

Cuprins

Introducere

- 8 Aspectul dispozitivului
- 9 Butoane
- 10 Conținut pachet
- 11 Instalarea cartelelor SIM sau USIM și a bateriei
- 14 Încărcarea bateriei
- 17 Introducerea unei cartele de memorie
- 19 Pornirea și oprirea dispozitivului
- 20 Ținerea dispozitivului
- 20 Blocarea și deblocarea dispozitivului
- 20 Reglarea volumului
- 20 Comutarea la modul silențios

Noțiuni de bază

- 21 Pictograme indicatoare
- 22 Utilizarea ecranului senzitiv
- 25 Mișcări de control
- 27 Utilizarea caracteristicii Ferestre
- 31 Notificări
- 32 Ecranul Acasă
- 34 Ecranul de aplicații
- 35 Utilizarea aplicațiilor
- 36 Ajutor
- 36 Introducerea textului

- 38 Conectarea la o rețea Wi-Fi
- 39 Setarea conturilor
- 40 Transferul fișierelor
- 41 Securizarea dispozitivului
- 42 Actualizarea dispozitivului

Comunicații

- 44 Telefon
- 50 Contacte
- 54 Mesaje
- 55 Email
- 57 Gmail
- 59 Hangouts
- 59 Google+
- 60 Fotografii

Web și rețea

- 61 Internet
- 62 Chrome
- 63 Bluetooth
- 64 Screen Mirroring

Media

- 65 Muzică
- 67 Cameră foto
- 72 Galerie
- 75 Video
- 76 YouTube

Aplicații și magazine media

- 77 Magazin Play
- 78 Galaxy Apps
- 78 Cărți Play
- 79 Filme Play
- 79 Muzică Play
- 79 Jocuri Play
- 79 Chioșc Play

Utilități

- 80 Notă
- 81 Planificator S
- 83 Dropbox
- 84 Cloud
- 85 Drive
- 85 Hancom Office Viewer
- 88 Ceas
- 90 Calculator
- 90 Google
- 91 Căutare vocală
- 91 Fișierele mele
- 93 Smart Tutor

Călătorie și regiune locală

- 94 Hărți

Setări

- 95 Despre Setări
- 95 CONEXIUNI
- 99 DISPOZITIV
- 104 GENERAL
- 109 APLICAȚII
- 110 Setări Google

Depanare

Introducere

Aspectul dispozitivului

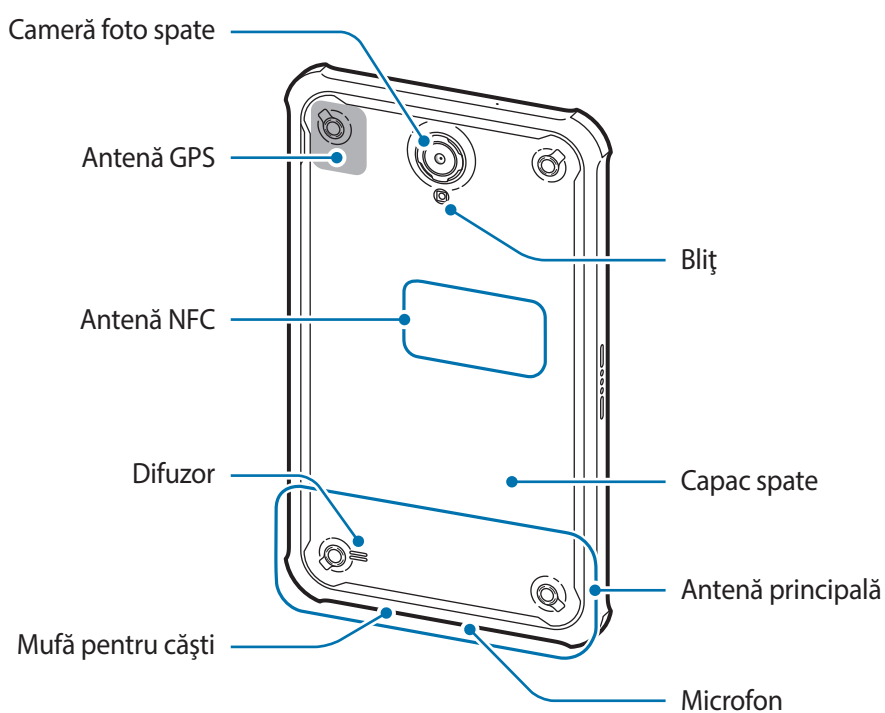
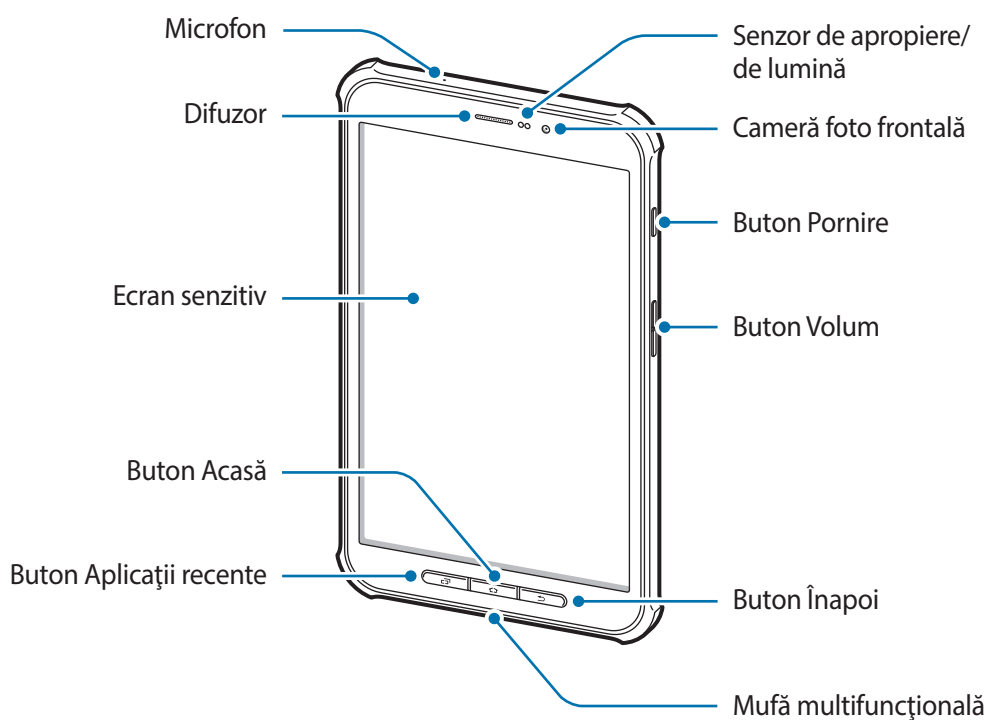





Microfonul din partea de sus a dispozitivului este activ numai atunci când utilizați setul difuzor-microfon sau când realizați videoclipuri.

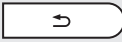

- Nu acoperiți zona antenei cu mâinile sau cu alte obiecte. Nerespectarea acestei indicații poate duce la probleme de conectivitate sau la descărcarea bateriei.
- Este recomandat să utilizați o folie de protecție a ecranului aprobată de Samsung. Foliile de protecție a ecranului neaprobate pot cauza funcționarea necorespunzătoare a senzorilor.

Butoane

Buton	Funcție
 Pornire	<ul style="list-style-type: none"> • Țineți apăsat pentru a porni sau pentru a opri dispozitivul. • Apăsați pentru a bloca sau pentru a debloca dispozitivul. Acesta intră în Modul Blocare atunci când ecranul senzitiv se închide.
 Aplicații recente	<ul style="list-style-type: none"> • Apăsați pentru a deschide lista aplicațiilor recente.
 Acasă	<ul style="list-style-type: none"> • Apăsați pentru a reveni la ecranul Acasă. • Țineți apăsat pentru a lansa căutarea Google.
 Înapoi	<ul style="list-style-type: none"> • Apăsați pentru a reveni la ecranul anterior. • Țineți apăsat pentru a activa sau dezactiva funcția Ferestre multiple.
 Volum	<ul style="list-style-type: none"> • Apăsați pentru a regla volumul dispozitivului.

Conținut pachet

Verificați dacă în cutia produsului există următoarele articole:

- Dispozitiv
- Baterie
- Ghid de pornire rapidă



- Articolele furnizate împreună cu dispozitivul și accesoriile disponibile pot varia în funcție de regiune sau de furnizorul de servicii.
- Articolele furnizate sunt proiectate numai pentru acest dispozitiv și pot să nu fie compatibile cu alte dispozitive.
- Aspectul și specificațiile pot fi modificate fără notificare prealabilă.
- Puteți achiziționa accesorii suplimentare de la distribuitorul Samsung local. Asigurați-vă că acestea sunt compatibile cu dispozitivul înainte de achiziționare.
- Alte accesorii pot să nu fie compatibile cu dispozitivul dvs.
- Este posibil ca unele accesorii, ca de exemplu dispozitivele de docare, să nu aibă aceeași certificare de rezistență la apă și praf.
- Utilizați numai accesorii aprobate de Samsung. Utilizarea accesoriilor neaprobate poate cauza probleme de performanță și defecțiuni care nu sunt acoperite de garanție.
- Disponibilitatea tuturor accesoriilor se poate modifica la libera alegere a companiilor producătoare. Pentru mai multe informații despre accesorii disponibile, consultați site-ul web Samsung.

Instalarea cartelelor SIM sau USIM și a bateriei

Introduceți cartelele SIM sau USIM oferite de furnizorul serviciului de telefonie mobilă și bateria inclusă.



- Dispozitivul funcționează numai cu cartelă microSIM.
- Este posibil ca unele servicii LTE să nu fie disponibile, în funcție de furnizorul de servicii. Pentru mai multe informații despre disponibilitatea serviciilor, contactați furnizorul dvs. de servicii.

1 Scoateți capacul din spate.

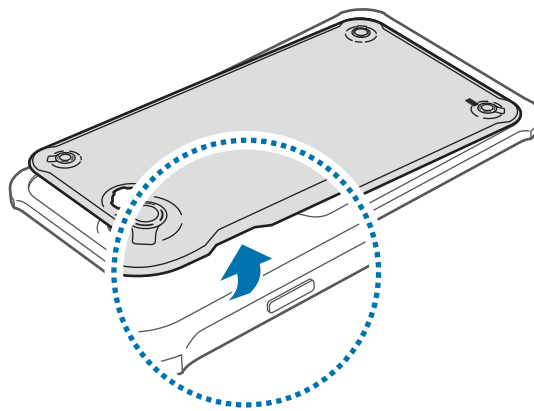

Aveți grijă să nu vă răniți unghiile când scoateți capacul din spate.



Nu îndoiți sau răsuciți excesiv capacul din spate. Nerespectarea acestei indicații îl poate deteriora.

2 Introduceți cartela SIM sau USIM cu contactele aurii orientate în jos.

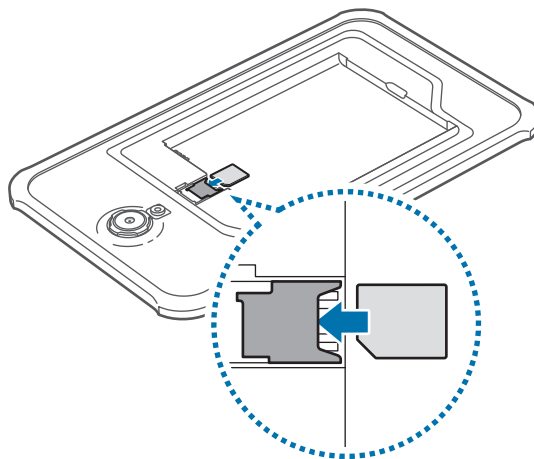



- Nu introduceți o cartelă de memorie în slotul pentru cartele SIM. În cazul în care cartela de memorie rămâne blocată în slotul pentru cartela SIM, duceți dispozitivul la un Centru de Service Samsung pentru a o scoate.
- Aveți grijă să nu pierdeți și să nu permiteți altor persoane să utilizeze cartela SIM sau USIM. Samsung nu este responsabilă pentru deteriorarea sau inconvinența cauzată de pierderea sau furtul cartelelor.

3 Introduceți bateria.

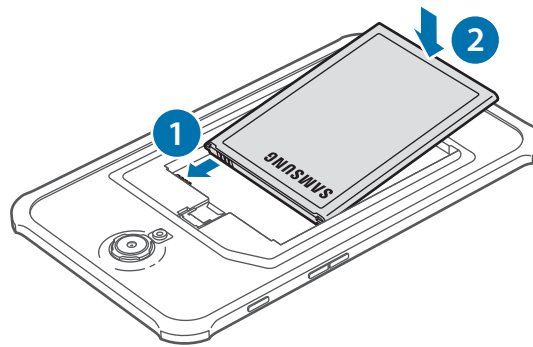

4 Remontați capacul din spate.

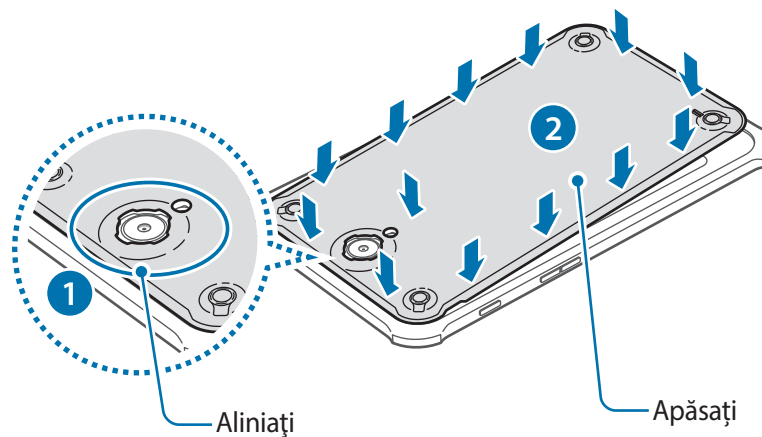

Asigurați-vă că ați închis etanș capacul din spate pentru a nu permite apei și prafului să pătrundă în dispozitiv. Dacă capacul din spate este deschis sau desprins, acest lucru poate permite apei și prafului să pătrundă în dispozitiv și poate cauza deteriorarea acestuia.



Utilizați numai capace din spate și accesorii aprobate de Samsung.

Scoaterea cartelei SIM sau USIM și a bateriei

- 1 Scoateți capacul din spate.
- 2 Scoateți bateria.

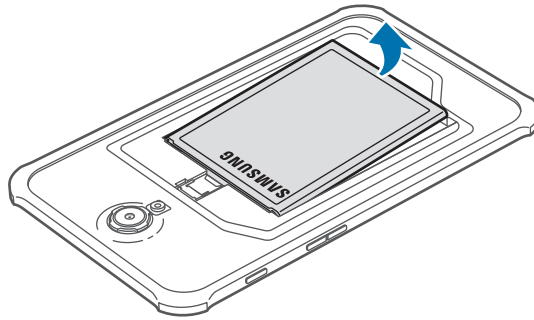

- 3 Scoateți cartela SIM sau USIM.

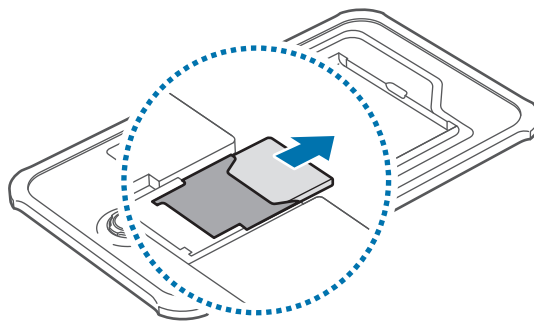

Instalarea carcasei de protecție

Introduceți partea de sus a dispozitivului în carcasă, apoi apăsați ferm cealaltă parte a carcasei pentru a o monta.

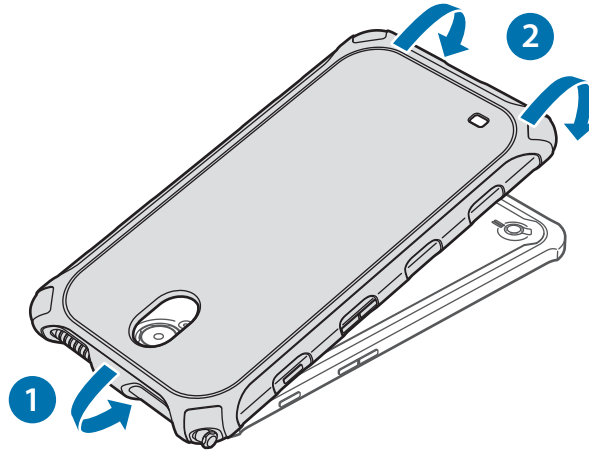

Pentru a scoate carcasa de protecție de pe dispozitiv, rotiți marginea de sus a carcasei până când dispozitivul iese în afară. Apoi scoateți dispozitivul din carcasă.

Încărcarea bateriei

Utilizați încărcătorul pentru a încărca bateria înainte de folosirea acesteia pentru prima dată.



Utilizați numai încărcătoare, baterii și cabluri aprobate de Samsung. Încărcătoarele sau cablurile neomologate pot cauza explozia bateriei sau deteriorarea dispozitivului.



- Atunci când nivelul de încărcare a bateriei este scăzut, pictograma bateriei apare goală.
- Dacă bateria este descărcată complet, dispozitivul nu poate fi pornit imediat atunci când încărcătorul este conectat. Acordați bateriei descărcate câteva minute să se încarce înainte de a porni dispozitivul.
- Dacă utilizați mai multe aplicații în același timp, aplicații de rețea sau aplicații care necesită o conexiune la un alt dispozitiv, bateria se va descărca rapid. Pentru a evita deconectarea de la rețea sau pierderea de energie în timpul unui transfer de date, utilizați întotdeauna aplicațiile după încărcarea completă a bateriei.

Încărcarea cu ajutorul încărcătorului de priză

Conectați cablul USB la adaptorul USB apoi introduceți capătul cablului USB în mufa multifuncțională.

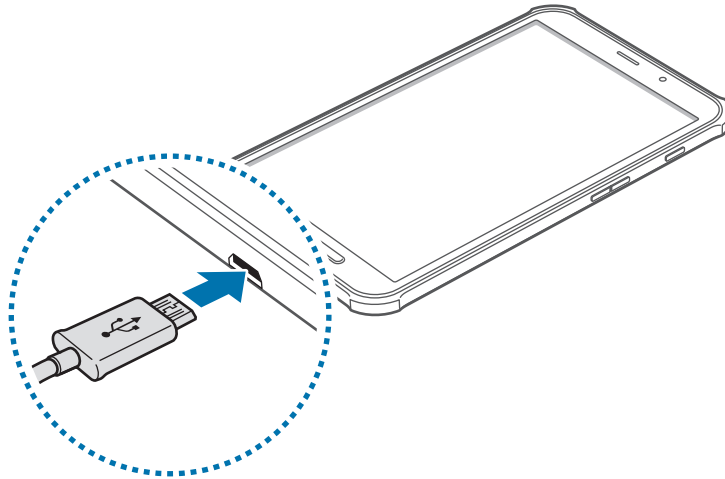

Conectarea necorespunzătoare a încărcătorului poate cauza deteriorarea gravă a dispozitivului. Deteriorările cauzate de utilizarea incorectă nu sunt acoperite de garanție.



- Dispozitivul poate fi folosit în timpul încărcării, dar aceasta poate mări intervalul de timp necesar pentru încărcarea completă a bateriei.
- În timp ce dispozitivul se încarcă, este posibil ca ecranul senzitiv să nu funcționeze din cauza unei alimentări instabile. În acest caz, scoateți încărcătorul din dispozitiv.
- În timpul încărcării, dispozitivul se poate încălzi. Acest lucru este normal și nu trebuie să afecteze durata de viață sau performanțele dispozitivului. Dacă bateria devine mai fierbinte decât de obicei, este posibil ca încărcătorul să se oprească din încărcat.
- Dacă dispozitivul nu se încarcă în mod corespunzător, duceți dispozitivul și încărcătorul la un Centru de service Samsung.

După încărcarea completă, deconectați dispozitivul din încărcător. Mai întâi deconectați încărcătorul de la dispozitiv și apoi deconectați-l de la priza electrică.



Nu scoateți bateria înainte de a scoate încărcătorul. Nerespectarea acestei indicații îl poate deteriora.



Pentru a economisi energie scoateți din priză încărcătorul atunci când nu este folosit. Încărcătorul nu are un întrerupător, astfel încât trebuie să-l deconectați de la priza electrică pentru a evita consumul de energie electrică. Încărcătorul trebuie să rămână aproape de priza electrică și să fie accesibil cu ușurință în timpul încărcării.

Verificarea stării de încărcare a bateriei

Când încărcați bateria în timp ce dispozitivul este oprit, următoarele pictograme vor arăta starea de încărcare a acesteia:



Se încarcă

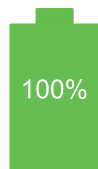

Încărcată complet

Reducerea consumului bateriei

Dispozitivul furnizează opțiuni care vă ajută să economisiți energia bateriei. Particularizând aceste opțiuni și dezactivând caracteristicile din fundal, puteți utiliza dispozitivul pentru o perioadă mai lungă de timp între încărcări:

- Când nu utilizați dispozitivul, comutați la Modul Blocare apăsând pe butonul Pornire.
- Închideți aplicațiile care nu sunt necesare folosind managerul de activități.
- Dezactivați caracteristica Bluetooth.
- Dezactivați caracteristica Wi-Fi.
- Dezactivați sincronizarea automată a aplicațiilor.
- Micșorați timpul de iluminare a fundalului.
- Micșorați luminozitatea ecranului.

Introducerea unei cartele de memorie

Dispozitivul acceptă cartele de memorie cu capacități maxime de 64 GB. În funcție de producătorul și tipul cartelei de memorie, anumite cartele de memorie pot fi incompatibile cu dispozitivul dvs.



- Anumite cartele de memorie pot să nu fie complet compatibile cu dispozitivul. Utilizarea unei cartele de memorie incompatibile poate afecta dispozitivul sau cartela de memorie, sau poate corupe datele stocate pe cartelă.
- Introduceți cartela de memorie cu partea dreaptă în sus.



- Dispozitivul acceptă sistemele de fișiere FAT și exFAT pentru cartelele de memorie. Dacă introduceți o cartelă formatată într-un sistem de fișiere diferit, dispozitivul solicită reformatarea cartelei de memorie.
- Scrierea și ștergerea frecventă a datelor reduce durata de viață a cartelelor de memorie.
- Când introduceți o cartelă de memorie în dispozitiv, directorul de fișiere al cartelei de memorie apare în folderul **Cartelă SD**.

1 Scoateți capacul din spate și bateria.

2 Introduceți o cartelă de memorie cu contactele aurii orientate în jos.

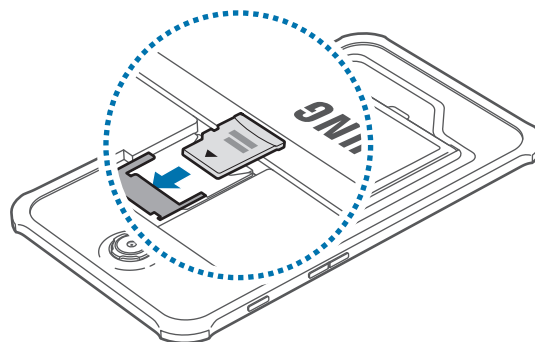

3 Remontați bateria și capacul din spate.

Scoaterea cartelei de memorie

Înainte de a scoate cartela de memorie, dezinstalați-o, pentru scoaterea în condiții de siguranță. Pe ecranul Acasă, atingeți  → **Setări** → **GENERAL** → **Spațiu de stocare** → **Dezinstalare cartelă SD**.

- 1 Scoateți capacul din spate și bateria.
- 2 Scoateți cartela de memorie.
- 3 Remontați bateria și capacul din spate.



Nu scoateți cartela de memorie în timp ce dispozitivul transferă sau accesează informații. Această acțiune poate conduce la pierderea, coruperea datelor sau la deteriorarea cartelei de memorie sau a dispozitivului. Samsung nu este responsabilă de pierderile care rezultă din utilizarea eronată a cartelelor de memorie, inclusiv pierderea de date.

Formatarea cartelei de memorie

O cartelă formatată pe un computer poate fi incompatibilă cu dispozitivul. Formatați cartela de memorie cu ajutorul dispozitivului.

Pe ecranul Acasă, atingeți  → **Setări** → **GENERAL** → **Spațiu de stocare** → **Formatare cartelă SD** → **FORMATARE CARTELĂ SD** → **ȘTERGERE TOTALĂ**.



Înainte de a formata cartela de memorie, nu uitați să realizați copii de rezervă ale tuturor datelor importante stocate pe dispozitiv. Garanția producătorului nu acoperă pierderea datelor în urma unor acțiuni ale utilizatorului.

Pornirea și oprirea dispozitivului

Atunci când porniți dispozitivul pentru prima dată, urmați instrucțiunile de pe ecran pentru a-l configura.

Țineți apăsat pe butonul Pornire timp de câteva secunde pentru a porni dispozitivul.

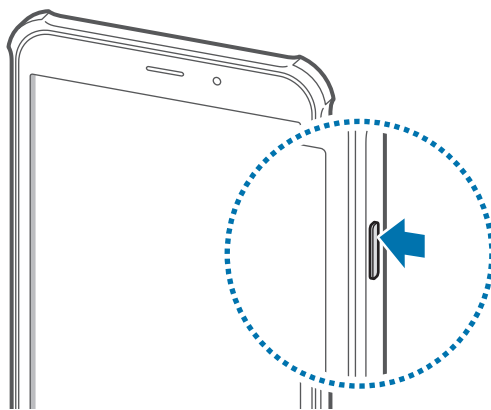

- Respectați toate avertismentele afișate și indicațiile personalului oficial în zone în care utilizarea dispozitivelor fără fir este restricționată, cum este cazul avioanelor și al spitalelor.
- Țineți apăsat pe butonul Pornire și atingeți **Mod Avion** pentru a dezactiva caracteristicile fără fir.

Pentru a opri dispozitivul, țineți apăsat pe butonul Pornire, apoi atingeți **Închidere**.

Ținerea dispozitivului

Nu acoperiți zona antenei cu mâinile sau cu alte obiecte. Nerespectarea acestei indicații poate duce la probleme de conectivitate sau la descărcarea bateriei.

Blocarea și deblocarea dispozitivului

Atunci când nu este utilizat, blocați dispozitivul pentru a preveni orice operațiune nedorită a acestuia. Apăsând pe butonul Pornire opriți ecranul și comutați la Modul Blocare. Dispozitivul se blochează automat dacă nu este utilizat pentru o anumită perioadă.

Pentru a debloca dispozitivul, apăsați pe butonul Pornire sau pe butonul Acasă atunci când ecranul senzitiv este oprit, atingeți oriunde pe ecran, apoi deplasați rapid în orice direcție.

Reglarea volumului

Apăsați pe butonul Volum în sus sau în jos pentru a regla volumul tonului de sonerie sau pentru a regla volumul sunetului la redarea muzicii sau a videoclipurilor.

Comutarea la modul silențios



















Utilizați una din următoarele metode:



- Țineți apăsat pe butonul Volum în jos până când acesta comută la modul vibrație.
- Deschideți panoul de notificări din partea de sus a ecranului, apoi atingeți **Sunet**.

Noțiuni de bază

Pictograme indicatoare

Pictogramele afișate în partea de sus a ecranului oferă informații despre starea dispozitivului. Pictogramele enumerate în tabelul de mai jos sunt cele mai comune.

Pictogramă	Semnificație
	Lipsă semnal
	Putere semnal
	Roaming (în afara ariei normale de acoperire)
	Rețea GPRS conectată
	Rețea EDGE conectată
	Rețea UMTS conectată
	Rețea HSDPA conectată
	Rețea HSPA+ conectată
	Rețea LTE conectată
	Wi-Fi conectat
	Caracteristica Bluetooth activată
	GPS activat
	Apel în curs
	Apel pierdut
	Mesaj text sau multimedia nou
	Alarmă activată
	Mod Silențios activat
	Mod Vibrare activat

Pictogramă	Semnificație
	Mod Avion activat
	S-a produs o eroare sau este necesară atenția utilizatorului
	Nivel de energie a bateriei

Utilizarea ecranului senzitiv

Folosiți numai degetele pentru utilizarea ecranului senzitiv.



- Nu permiteți intrarea în contact a ecranului senzitiv cu alte dispozitive electrice. Descărcările electrostatice pot determina o funcționare necorespunzătoare a ecranului senzitiv.
- Pentru a evita deteriorarea ecranului senzitiv, nu îl atingeți cu obiecte ascuțite și nu aplicați o forță excesivă pe acesta cu vârful degetelor.



- Dispozitivul poate să nu recunoască introducerile tactile aproape de marginile ecranului, care sunt în afara zonei de introducere tactilă.
- Lăsarea ecranului senzitiv în repaus pentru perioade îndelungate poate duce la imagini remanente (ecran persistent) sau la imagini fantomă. Opriți ecranul senzitiv atunci când nu utilizați dispozitivul.

Gesturi

Atingere

Atingeți pentru a deschide o aplicație, pentru a selecta un element din meniu, pentru a apăsa un buton pe ecran sau pentru a introduce un caracter utilizând tastatura de pe ecran.

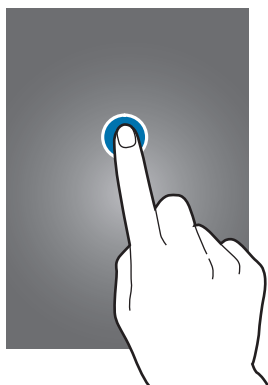

Ținerea apăsată

Țineți apăsat pe un element cel puțin 2 secunde pentru accesarea opțiunilor disponibile.



Glisare

Pentru a muta o pictogramă, o miniatură sau o previzualizare la o locație nouă, țineți-o apăsată și glisați-o la poziția țintă.

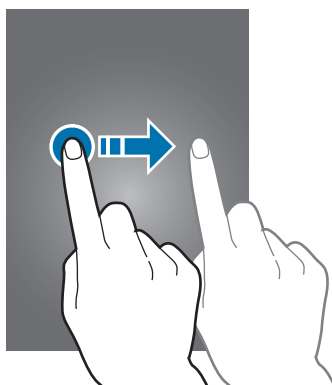

Atingere de două ori

Atingeți de două ori pe o pagină web, pe o hartă sau pe o imagine și depărtați pentru a mări o parte din aceasta. Atingeți de două ori din nou pentru a reveni.

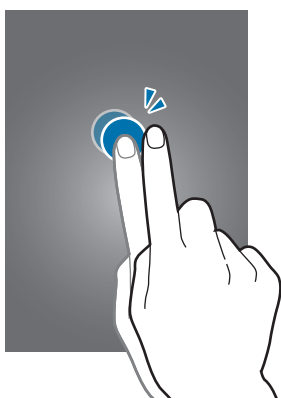

Deplasare rapidă

Deplasați rapid la stânga sau la dreapta pe ecranul Acasă sau pe ecranul de aplicații pentru a vedea alt panou. Deplasați rapid în sus sau în jos pentru a derula o pagină web sau o listă, cum ar fi lista de contacte.

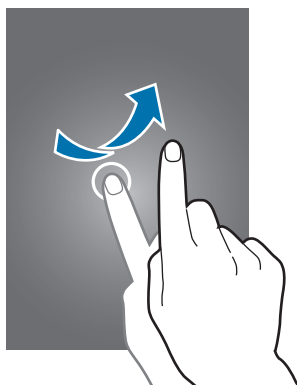

Apropiere

Atingeți ecranul cu două degete pe o pagină web, pe o hartă sau pe o imagine și depărtați-le pentru a mări o parte din aceasta. Apropiați pentru a micșora.

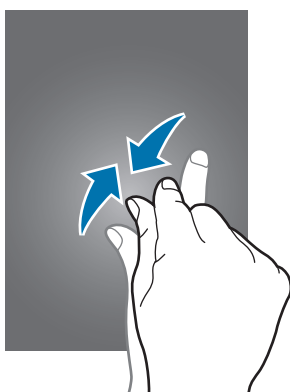

Mișcări de control

Mișcările simple permit controlul facil al dispozitivului.



Scuturarea excesivă sau lovirea dispozitivului poate duce la introduceri neintenționate. Controlați mișcările corespunzător.

Rotirea ecranului

Multe aplicații permit afișarea fie în orientarea de tip portret fie în orientarea de tip peisaj. Rotirea dispozitivului duce la reglarea automată a afișării pentru a se potrivi cu noua orientare a ecranului.

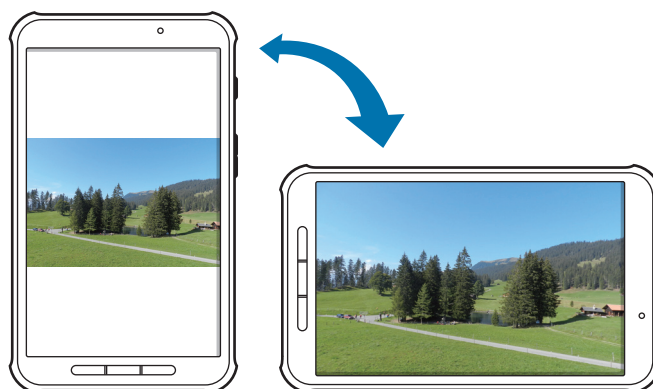

Pentru a preveni rotirea automată a ecranului deschideți panoul de notificări și deselectați **Rotire ecran**.



- Anumite aplicații nu permit rotirea ecranului.
- Anumite aplicații afișează un ecran diferit în funcție de orientare.

Trecere rapidă

Treceți rapid mâna peste ecran pentru a realiza o captură de ecran. Imaginea este salvată în **Galerie** → **Screenshots**. Nu este posibilă realizarea unei capturi de ecran în timpul utilizării anumitor aplicații.

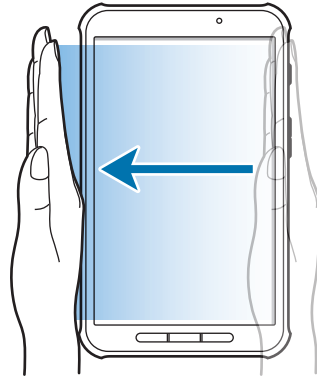

Acoperire

Acoperiți ecranul cu o palmă pentru a întrerupe redarea media.

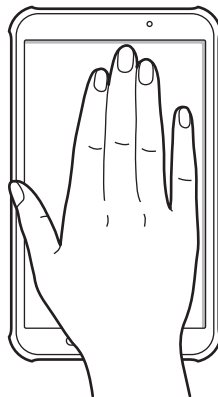

Utilizarea caracteristicii Ferestre

Utilizați această caracteristică pentru a rula mai multe aplicații pe ecran în același timp.



- Numai aplicațiile de pe zona de notificare Ferestre pot rula.
- În funcție de regiune sau de furnizorul de servicii, este posibil ca această caracteristică să fie indisponibilă.

Pentru a utiliza Ferestre, pe ecranul Acasă, atingeți  → **Setări** → **DISPOZITIV** → **Ferestre**, apoi glisați comutatorul **Ferestre** la dreapta.

Utilizarea unui ecran Ferestre divizat

Utilizați această caracteristică pentru a rula aplicații pe un ecran divizat.

Lansarea aplicațiilor într-un ecran Ferestre divizat

- 1 Glisați degetul din marginea dreaptă a ecranului spre mijlocul ecranului. Alternativ, țineți apăsat .

Zona de notificare Ferestre apare în partea dreaptă a ecranului.

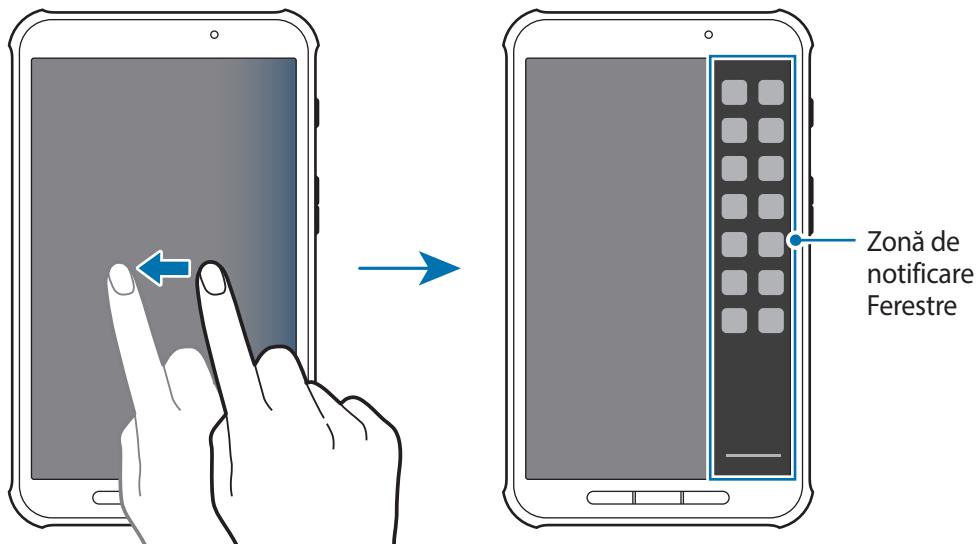

- 2 Țineți apăsată pictograma unei aplicații pe zona de notificare Ferestre și apoi glisați-o către ecran.

Eliberați pictograma aplicației când ecranul devine albastru.

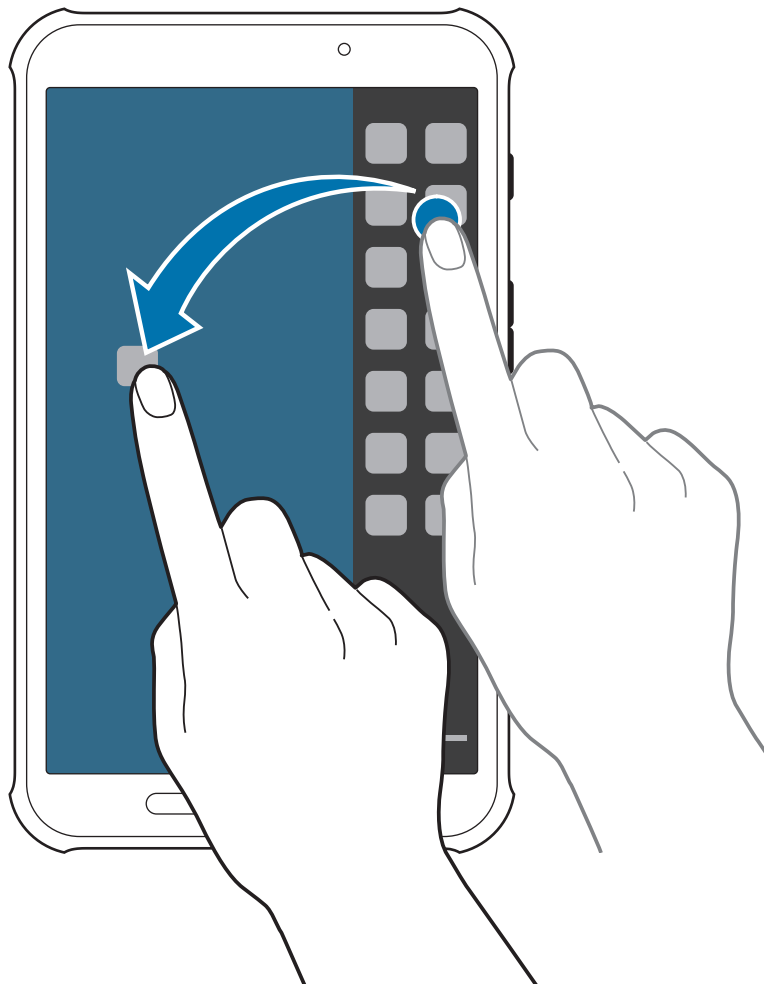

- 3 Țineți apăsată pictograma altei aplicații pe zona de notificare Ferestre și apoi glisați-o într-o locație nouă.

Partajarea conținutului între aplicații

Puteți partaja cu ușurință conținut între aplicații, precum **Email** și **Internet**, prin glisare și fixare.



Este posibil ca unele aplicații să nu accepte această caracteristică.

1 Lansați **Email** și **Internet** într-un ecran Ferestre divizat.

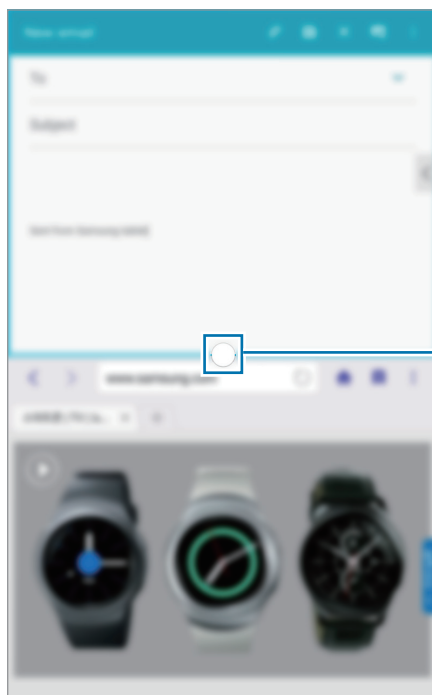

Accesați opțiunile Ferestre

2 Atingeți cercul dintre ferestrele aplicației, apoi atingeți



Atingeți cercul dintre ferestrele aplicației pentru a accesa următoarele opțiuni:

- : Comutați locațiile aplicațiilor deschise.
- : Partajați articole, precum imagini, text sau link-uri între ferestrele aplicației prin glisare și fixare.
- : Maximizați fereastra.
- : Închideți aplicația.

3 Țineți apăsat un element în fereastra Internet și glisați-l către o locație din fereastra Email.



Notificări

Pictogramele de notificare apar pe bara de stare în partea de sus a ecranului pentru a raporta apeluri pierdute, mesaje noi, evenimente din calendar, starea dispozitivului etc. Glisați în jos bara de stare pentru a deschide panoul de notificări. Derulați lista pentru a vedea alertele suplimentare. Pentru a închide panoul de notificări, glisați în sus bara care se află în partea de jos a panoului.



În panoul de notificări, puteți vizualiza setările curente ale dispozitivului. Glisați în jos bara de stare, apoi atingeți  pentru a utiliza următoarele opțiuni:

- **Wi-Fi:** Activați sau dezactivați caracteristica Wi-Fi.
- **Locație:** Activați sau dezactivați caracteristica GPS.
- **Sunet / Vibrare / Silențios:** Activați sau dezactivați modul silențios. Puteți să faceți dispozitivul să vibreze în modul vibrare sau să anulați toate sunetele în modul silențios.
- **Rotire ecran:** Permiteți sau nu interfeței să se rotească atunci când întoarceți dispozitivul.
- **Bluetooth:** Activați sau dezactivați caracteristica Bluetooth.
- **Date mobile:** Activați sau dezactivați conexiunea datelor.
- **Ec. max. energie:** Activați sau dezactivați modul de economisire maximă a energiei.
- **Feres. multiple:** Setati dispozitivul să utilizeze caracteristica Ferestre multiple.
- **Casetă instr.:** Setati dispozitivul să utilizeze caseta de instrumente.
- **Mobile hotspot:** Activați sau dezactivați caracteristica de furnizare a accesului la Internet prin Wi-Fi.
- **Screen Mirroring:** Activați sau dezactivați caracteristica Screen Mirroring.
- **S Beam:** Activați sau dezactivați caracteristica S Beam.
- **NFC:** Activați sau dezactivați caracteristica NFC.
- **Sincron.:** Activați sau dezactivați sincronizarea automată a aplicațiilor.
- **Modul Citire:** Activați sau dezactivați Modul Citire. În Modul Citire, dispozitivul ajută la protejarea ochilor dvs. atunci când citiți noaptea. Pentru a selecta pentru ce aplicații va fi utilizat, atingeți **Setări** → **DISPOZITIV** → **Afișare** → **Mod Citire**.
- **Repaus intelig.:** Activați sau dezactivați caracteristica Repaus inteligent.
- **Econom. energie:** Activați sau dezactivați modul de economisire a energiei.

- **Mod Avion:** Activați sau dezactivați Modul Avion.



Opțiunile disponibile pot să difere în funcție de regiune sau de furnizorul de servicii.

Pentru a rearanja opțiunile în panoul de notificări, deschideți panoul de notificări, atingeți  → , țineți apăsat un element, apoi glisați-l în alt loc.

Ecranul Acasă

Ecranul Acasă este punctul de pornire pentru accesarea tuturor caracteristicilor dispozitivului. Acesta afișează pictogramele indicatoare, widgeturile, comenzile rapide ale aplicațiilor etc.

Ecranul Acasă poate avea mai multe panouri. Pentru a vizualiza celelalte panouri, derulați la stânga sau la dreapta.

Rearanjarea elementelor

Adăugarea unei pictograme de aplicație

Pe ecranul Acasă, atingeți , țineți apăsată pictograma unei aplicații, apoi glisați-o într-un panou de previzualizare.

Mutarea unui element

Țineți apăsat un element și glisați-l la o nouă locație. Pentru a-l muta la un alt panou, glisați-l către marginea ecranului.

Eliminarea unui element

Țineți apăsat un element și glisați-l la coșul de gunoi care apare în partea de sus a ecranului Acasă. Când coșul de gunoi devine roșu, eliberați elementul.

Rearanjarea panourilor

Adăugarea unui panou nou

Apropiati degetele pe ecran și apăsați .

Mutarea unui panou

Atingeți ecranul cu două degete și apropiați-le, țineți apăsat un panou de previzualizare, apoi glisați-l la o locație nouă.

Eliminarea unui panou

Apropiati degetele pe ecran, apăsați și mențineți apăsată o previzualizare de panou și apoi trageți-o la coșul de gunoi din partea de sus a ecranului.

Setarea fundalului

Setați o imagine sau o fotografie stocată în dispozitiv ca fundal pentru ecranul Acasă.

Apropiati degetele pe ecran și apăsați **Fundaluri**.

Derulați la stânga sau la dreapta și selectați din imaginile afișate în partea de jos a ecranului.

Pentru a selecta fotografiile realizate de camera dispozitivului sau alte imagini, atingeți **Din Galerie**.

Utilizarea widgeturilor

Widgeturile sunt aplicații de mici dimensiuni, care asigură funcții și informații convenabile pe ecranul Acasă. Pentru a le utiliza, adăugați widgeturi din panoul de widgeturi pe ecranul Acasă.



Widgeturile disponibile pot să difere în funcție de regiune sau de furnizorul de servicii.

Apropiati degetele pe ecran și apăsați **Widget-uri**. Derulați la stânga sau la dreapta pe panoul de widgeturi, apoi țineți apăsat un widget pentru a-l adăuga la ecranul Acasă. Poziționați-l în locul dorit, redimensionați-l trăgând de cadru dacă este necesar și apoi atingeți ecranul oriunde pentru a salva locația widgetului.

Ecranul de aplicații

Ecranul de aplicații afișează pictograme pentru toate aplicațiile, inclusiv pentru cele nou instalate.

Pe ecranul Acasă, atingeți  pentru a deschide ecranul de aplicații.

Pentru a vizualiza celelalte panouri, derulați la stânga sau la dreapta.



Rearanjarea aplicațiilor

Această caracteristică este disponibilă doar în vizualizarea de tip grilă particularizabilă.

Atingeți  → **Editare**, țineți apăsată o aplicație, apoi glisați-o la o locație nouă. Pentru a o muta la un alt panou, glisați-o către marginea ecranului.

Organizarea folderelor

Grupați aplicațiile relaționate într-un folder.

Atingeți  → **Editare**, țineți apăsată o aplicație, apoi glisați-o la **Creare director**. Introduceți un nume pentru folder și apoi atingeți **Gata**. Mutați aplicațiile în folderul nou prin glisare, apoi atingeți  pentru salvarea aranjamentului.

Rearanjarea panourilor

Atingeți ecranul cu două degete și apropiați-le, țineți apăsat un panou de previzualizare, apoi glisați-l la o locație nouă.

Instalarea aplicațiilor

Utilizați magazinele media, cum ar fi **Galaxy Apps** pentru a descărca și instala aplicații.

Dezinstalarea aplicațiilor

Atingeți  → **Dezinstalare/dezactivare aplicații**, apoi selectați o aplicație pentru a o dezinstala.



Aplicațiile implicite ale dispozitivului nu pot fi dezinstalate.

Dezactivarea aplicațiilor

Atingeți  → **Deinstalare/dezactivare aplicații**, apoi selectați o aplicație pentru a o dezactiva.

Pentru a activa aplicația, pe ecranul de aplicații, atingeți  → **Afișare aplicații dezactivate**, selectați aplicațiile, apoi atingeți **EFFECTUAT**.



- Aplicațiile descărcate și unele aplicații implicite ale dispozitivului nu pot fi dezactivate.
- Când utilizați această caracteristică, aplicațiile dezactivate dispar de pe ecranul de aplicații, dar continuă să fie stocate pe dispozitiv.

Utilizarea aplicațiilor

Acest dispozitiv poate rula diverse tipuri de aplicații, variind de la aplicații media la aplicații de Internet.

Deschiderea unei aplicații

Pe ecranul Acasă sau pe ecranul de aplicații, selectați pictograma unei aplicații pentru a o deschide.



Deschiderea aplicațiilor utilizate recent

Atingeți  pentru a deschide lista aplicațiilor utilizate recent.

Selectați pictograma unei aplicații pentru a o deschide.

Închiderea unei aplicații

Închideți aplicațiile care nu sunt utilizate pentru a economisi energia bateriei și pentru a menține performanța dispozitivului.

Atingeți  → **Manager apl.** și apoi selectați **ÎNCHIDERE** de lângă o aplicație pentru a o închide. Pentru a închide toate aplicațiile care rulează, atingeți **ÎNCHIDEȚI TOT**. Alternativ, atingeți  → **Închidere totală**.

Ajutor

Accesați informațiile de ajutor pentru a afla cum să utilizați dispozitivul și aplicațiile sau cum să configurați setările importante.

Atingeți **Ajutor** pe ecranul de aplicații. Selectați o categorie pentru a vizualiza sfaturi.

Pentru a sorta categoriile în ordine alfabetică, atingeți  → **Sortare după nume**.

Pentru a căuta cuvinte cheie, atingeți .

Introducerea textului

Utilizați tastatura Samsung sau caracteristica de introducere vocală pentru introducerea textului.



Introducerea textului în anumite limbi nu este acceptată. Pentru introducerea textului, trebuie să modificați limba de introducere într-una dintre limbile acceptate.

Modificarea tipului de tastatură

Atingeți orice câmp text, deschideți panoul de notificări, atingeți **Selectare tastatură**, apoi alegeți tipul de tastatură care va fi utilizat.

Utilizarea tastaturii Samsung

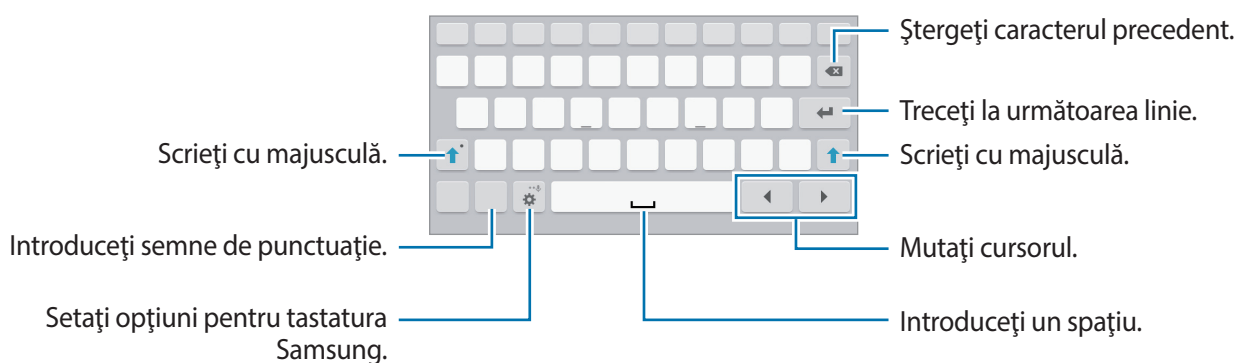

Introducerea literelor mari

Atingeți  înainte de a introduce un caracter. Pentru scrierea cu majuscule, atingeți de două ori.

Modificarea tipului de tastatură



Țineți apăsat , apoi atingeți  pentru a modifica tipul de tastatură.

În modul de tastatură mobilă, puteți muta tastatura într-o altă locație glisând fila.

Modificarea limbii pentru tastatură

Adăugați mai multe limbi de introducere a textului la tastatură, apoi glisați tasta spațiu la stânga sau la dreapta pentru a modifica limba pentru tastatură.

Scrierea de mână

Țineți apăsat , atingeți , apoi scrieți un cuvânt. Cuvintele sugerate apar pe măsură ce caracterele sunt introduse. Selectați cuvântul dorit din lista de cuvinte sugerate.

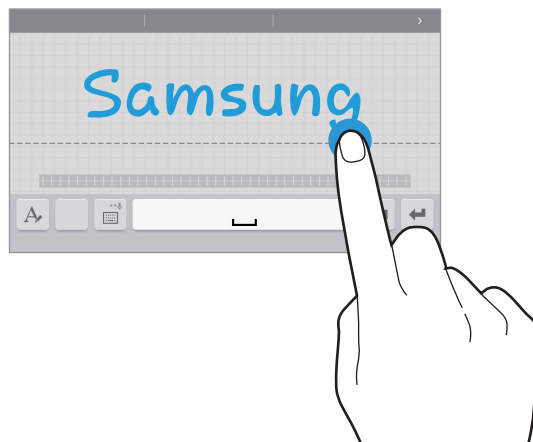

Utilizați gesturile pentru scrierea de mână în vederea efectuării diverselor acțiuni, cum ar fi editarea sau ștergerea caracterelor și introducerea spațiilor.



În funcție de regiune sau de furnizorul de servicii, este posibil ca această caracteristică să fie indisponibilă.



Introducerea vocală a textului

Activați caracteristica de introducere vocală și apoi vorbiți la microfon. Dispozitivul afișează ceea ce vorbiți.

Dacă dispozitivul nu recunoaște corect cuvintele, atingeți textul subliniat și selectați un cuvânt sau o sintagmă alternativă din lista derulantă.

Pentru a modifica limba sau a adăuga și alte limbi, selectați opțiunile din meniul de Setări.

Copierea și lipirea

Țineți apăsat deasupra textului, glisați  sau  pentru a selecta textul dorit, apoi atingeți **Copiere** pentru a copia sau **Decupare** pentru a tăia. Textul selectat este copiat în clipboard.

Pentru a-l lipi într-un câmp de introducere a textului, țineți apăsat în punctul unde trebuie inserat, apoi atingeți **Lipire**.

Conectarea la o rețea Wi-Fi

Conectați dispozitivul la o rețea Wi-Fi pentru a utiliza Internetul sau pentru a partaja fișiere media cu alte dispozitive. (pag. 95)



Înainte de a utiliza aplicațiile de Internet, asigurați-vă că este activă conexiunea Wi-Fi.

Pornirea și oprirea Wi-Fi

Deschideți panoul de notificări, apoi atingeți **Wi-Fi** pentru a activa sau pentru a dezactiva caracteristica.



- Dispozitivul utilizează o frecvență nearmonizată și este conceput pentru a fi utilizat în toate țările europene. Rețeaua WLAN poate fi operată în UE fără restricții în mediile de interior, dar nu poate fi operată în mediile de exterior.
- Dezactivați Wi-Fi pentru a economisi bateria atunci când nu este utilizată.

Accesarea rețelelor Wi-Fi

Pe ecranul de aplicații, atingeți **Setări** → **CONEXIUNI** → **Wi-Fi**, apoi glisați comutatorul **Wi-Fi** la dreapta.

Selectați o rețea din lista de rețele Wi-Fi detectate, introduceți o parolă dacă este cazul, apoi atingeți **CONNECTARE**. Rețelele care necesită o parolă apar cu o pictogramă în formă de lacăt. După ce dispozitivul se conectează la o rețea Wi-Fi, acesta se va conecta automat la rețea oricând este disponibilă.

Adăugarea rețelelor Wi-Fi

Dacă rețeaua dorită nu apare în lista de rețele, atingeți **Adăugare rețea Wi-Fi** din partea de jos a listei de rețele. Introduceți numele rețelei în **SSID rețea**, selectați tipul de securitate și introduceți parola dacă nu există o rețea deschisă, apoi atingeți **CONNECTARE**.

Ignorarea rețelelor Wi-Fi

Orice rețea care a fost utilizată vreodată, inclusiv rețeaua curentă, poate fi ignorată astfel încât dispozitivul să nu se conecteze automat la aceasta. Selectați rețeaua din lista de rețele, apoi atingeți **REVOCARE**.

Setarea conturilor

Aplicațiile Google, cum ar fi **Magazin Play**, necesită un cont Google, iar **Galaxy Apps** necesită un cont Samsung. Creați conturi Google și Samsung pentru a avea cea mai bună experiență în utilizarea dispozitivului.

Adăugarea conturilor

Urmați instrucțiunile care apar la deschiderea unei aplicații Google fără a vă conecta pentru setarea unui cont Google.

Pentru a vă conecta sau pentru a vă înregistra pentru un cont Google, din ecranul de aplicații, atingeți **Setări** → **GENERAL** → **Conturi** → **Adăugare cont** → **Google**. Apoi urmați instrucțiunile de pe ecran pentru a finaliza configurarea contului. Se pot utiliza mai multe conturi Google pe dispozitiv.

În același mod puteți seta un cont Samsung.

Eliminarea conturilor

Pe ecranul de aplicații, atingeți **Setări** → **GENERAL** → **Conturi**, selectați un nume de cont din **Conturi**, selectați contul pe care doriți să îl eliminați, apoi atingeți  → **Eliminare cont**.

Transferul fișierelor

Mutați fișiere audio, video, fișiere imagine sau alte tipuri de fișiere din dispozitiv pe computer sau invers.

Conectarea cu Samsung Kies

Samsung Kies este o aplicație pentru calculator care gestionează și sincronizează conținutul media și informațiile personale cu dispozitivele Samsung. Descărcați cea mai recentă versiune Samsung Kies de pe site-ul web Samsung.

- 1 Conectați dispozitivul la computer cu ajutorul unui cablu USB.
Samsung Kies se lansează automat pe computer. Dacă Samsung Kies nu se lansează, faceți dublu-clic pe pictograma Samsung Kies de pe computer.
- 2 Transferați fișiere între dispozitiv și computer.
Pentru informații suplimentare consultați secțiunea de asistență a programului Samsung Kies.

Conectarea cu Windows Media Player

Asigurați-vă că programul Windows Media Player este instalat pe computer.

- 1 Conectați dispozitivul la computer cu ajutorul unui cablu USB.
- 2 Deschideți Windows Media Player și sincronizați fișiere muzicale.

Conectarea ca dispozitiv media

- 1 Conectați dispozitivul la computer cu ajutorul unui cablu USB.
- 2 Deschideți panoul de notificări, apoi atingeți **Conectat ca dispozitiv media** → **Dispozitiv media (MTP)**.
Atingeți **Cameră foto (PTP)** în cazul în care computerul nu acceptă protocolul de transfer media (MTP) sau dacă nu are instalat driverul adecvat.
- 3 Transferați fișiere între dispozitiv și computer.

Securizarea dispozitivului

Utilizând caracteristicile de securitate, nu permiteți altor persoane să folosească sau să acceseze datele și informațiile personale stocate în dispozitiv. Dispozitivul solicită un cod de deblocare de fiecare dată când este blocat.

Setarea unui model

Pe ecranul de aplicații, atingeți **Setări** → **DISPOZITIV** → **Blocare ecran** → **Blocare ecran** → **Model**.

Desenați un model conectând cel puțin patru puncte, apoi redesenați modelul pentru a-l verifica. Setati un cod PIN de deblocare de rezervă pentru a debloca ecranul atunci când nu vă mai amintiți modelul.

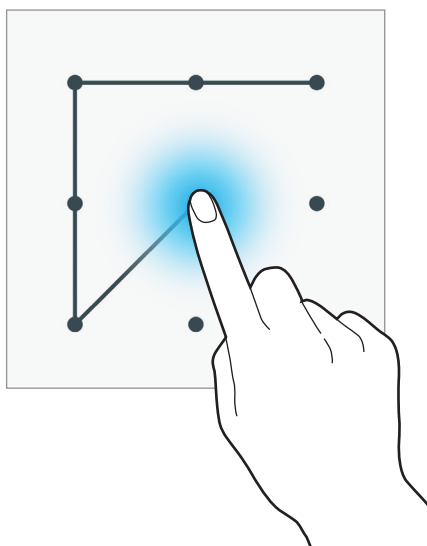

Setarea unui cod PIN

Pe ecranul de aplicații, atingeți **Setări** → **DISPOZITIV** → **Blocare ecran** → **Blocare ecran** → **PIN**.

Introduceți cel puțin patru cifre, apoi reintroduceți parola pentru a o verifica.

Setarea unei parole

Pe ecranul de aplicații, atingeți **Setări** → **DISPOZITIV** → **Blocare ecran** → **Blocare ecran** → **Parolă**.

Introduceți cel puțin patru caractere inclusiv cifre și simboluri, apoi reintroduceți parola pentru a o verifica.

Deblocarea dispozitivului

Porniți ecranul apăsând pe butonul Pornire sau pe butonul Acasă, apoi introduceți codul de deblocare.



Dacă uitați codul de deblocare, duceți dispozitivul la un Centru de service Samsung pentru a-l reseta.

Actualizarea dispozitivului

Dispozitivul poate fi actualizat la cea mai recentă versiune de software.



În funcție de regiune sau de furnizorul de servicii, este posibil ca această caracteristică să fie indisponibilă.

Actualizarea cu Samsung Kies

Lansați Samsung Kies și conectați dispozitivul la computer. Samsung Kies recunoaște automat dispozitivul și afișează actualizările disponibile într-o casetă de dialog, dacă acestea există. Faceți clic pe butonul Actualizare în caseta de dialog pentru a începe actualizarea. Consultați secțiunea de asistență Samsung Kies pentru detalii privind modul de actualizare.



- Nu opriți computerul și nu deconectați cablul USB în timp ce dispozitivul se actualizează.
- În timpul actualizării dispozitivului, nu conectați alte dispozitive media la computer. Această acțiune poate influența procesul de actualizare.

Actualizarea „over the air”

Dispozitivul poate fi actualizat direct la cea mai recentă versiune de software prin utilizarea serviciului de firmware „over-the-air” (FOTA).

Pe ecranul de aplicații, atingeți **Setări** → **GENERAL** → **Despre dispozitiv** → **Actualizări software** → **Actualizare imediată**.

Comunicații

Telefon

Utilizați această aplicație pentru efectuarea sau preluarea unui apel.

Atingeți **Telefon** pe ecranul de aplicații.

Efectuarea apelurilor

Efectuarea unui apel

Utilizați una din următoarele metode:

- **TELEFON:** Introduceți numărul utilizând tastatura, apoi atingeți .
- **GRUPURI:** Efectuați un apel din lista de grupuri de contacte.
- **FAVORITE:** Efectuați un apel din lista de contacte favorite.
- **CONTACTE:** Efectuați un apel din lista de contacte.

Numere de apelare rapidă

Pentru numerele de apelare rapidă, țineți apăsată cifra corespunzătoare.

Predicția numerelor

Atunci când introduceți cifre pe tastatură, apar predicții automate. Selectați una din acestea pentru efectuarea unui apel.

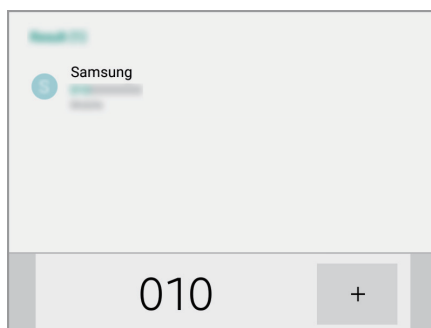

Găsirea contactelor

Introduceți un nume, un număr de telefon sau o adresă de e-mail pentru a găsi un contact în lista de contacte. Pe măsură ce caracterele sunt introduse, apar contactele anticipate. Selectați un contact pentru a efectua un apel.

Efectuarea unui apel internațional

Țineți apăsat **0** până când apare semnul +. Introduceți codul țării, prefixul regional și numărul de telefon, apoi atingeți .

Pe durata unui apel







Următoarele opțiuni sunt disponibile:

-  : Reglați volumul.
- **Ad. apel:** Formați un al doilea apel.
- **Tastatură:** Deschideți tastatura.
- **Terminare apel:** Terminați apelul curent.
- **Difuzor:** Activați setul difuzor-microfon. Țineți dispozitivul la distanță de urechi atunci când utilizați setul difuzor-microfon.



Dacă introduceți sau scoateți Creionul S în timpul unui apel în modul difuzor-microfon, este posibil ca interlocutorul să fie expus la zgomot puternic.

- **Silențios:** Opriți microfonul, astfel încât interlocutorul să nu vă poată auzi.
- **Schimb:** Comutați între două apeluri.
- **Îmbinare:** Efectuați un apel cu mai mulți participanți atunci când sunteți conectat la două apeluri. Repetați această acțiune pentru a adăuga mai mulți interlocutori. Această caracteristică este disponibilă numai dacă serviciul de apel cu mai mulți participanți este activ.
- **Gestionare:** Purtați o discuție privată cu un interlocutor în timpul unui apel cu mai mulți participanți sau deconectați un interlocutor de la apelul cu mai mulți participanți.

-  → **Menținere:** Puneți un apel în așteptare. Alternativ, atingeți **Reluare apel** pentru a relua apelul pus în așteptare.
-  → **Contacte:** Deschideți lista de contacte.
-  → **Notă:** Creați o notă.
-  → **Mesaje:** Trimiteți un mesaj.
-  → **Activ. Volum suplimentar:** Creșteți volumul.
-  → **Setări:** Configurați setările pentru apeluri vocale.

Adăugarea contactelor

Pentru a adăuga un număr de telefon la lista de contacte, de la tastatură, introduceți numărul și atingeți  → **Adăugare la Contacte.**

Expedierea unui mesaj

Atingeți  → **Trimitere mesaj** pentru a trimite un mesaj către numărul de pe ecran.

Numere de apelare fixă

Dispozitivul poate fi setat să restricționeze apelurile efectuate numai către numerele specificate. Aceste numere sunt stocate în cartela SIM sau USIM.

Atingeți  → **Setări apeluri** → **Setări apeluri** → **Mai multe setări** → **Numere de apelare fixă** → **Activare FDN**, apoi atingeți codul PIN2 furnizat cu cartela SIM sau USIM. Atingeți **Listă FDN** și adăugați numere.

Blocarea apelurilor

Dispozitivul poate fi setat să nu permită efectuarea anumitor apeluri. De exemplu, apelarea internațională poate fi dezactivată.

Atingeți  → **Setări apeluri** → **Setări apeluri** → **Mai multe setări** → **Blocare apel**, selectați o opțiune pentru blocarea apelurilor, apoi introduceți o parolă.

Primirea apelurilor

Preluarea unui apel

Când primiți un apel, glisați  în afara cercului mare.

Dacă serviciul de apel în așteptare este activ, se poate efectua un al doilea apel. Când cel de-al doilea apel este preluat, primul apel este pus în așteptare.

Respingerea unui apel

Când primiți un apel, glisați  în afara cercului mare.

Pentru a trimite un mesaj când respingeți un apel primit, glisați bara mesajului de respingere în sus.

Pentru a crea mesajul de respingere, atingeți  → **Setări apeluri** → **Setări apeluri** → **Respingere apel** → **Mesaje de respingere**.

Respingerea automată a apelurilor de la numerele nedorite

Atingeți  → **Setări apeluri** → **Setări apeluri** → **Respingere apel** → **Listă de respingere automată**.

Atingeți , introduceți un număr, selectați un criteriu de potrivire, apoi atingeți **SALVARE**.

Apelurile pierdute

Dacă un apel este pierdut, apare  pe bara de stare. Deschideți panoul de notificări pentru a vizualiza lista de apeluri pierdute.

Apelul în așteptare

Apelul în așteptare este un serviciu oferit de furnizorul de servicii. Un utilizator poate folosi acest serviciu pentru a suspenda apelul curent și pentru a comuta la un nou apel primit. Acest serviciu nu este disponibil pentru apelurile video.

Pentru a vă folosi de acest serviciu, atingeți  → **Setări apeluri** → **Setări apeluri** → **Mai multe setări** → **Apel în așteptare**.

Redirecționarea apelurilor

Acest dispozitiv poate fi setat să trimită apelurile primite către un număr specificat.

Atingeți  → **Setări apeluri** → **Setări apeluri** → **Mai multe setări** → **Redirecționare apeluri**, apoi atingeți tipul de apel și situația. Introduceți un număr și selectați **ACTIVARE**.



Apelurile video

Efectuarea unui apel video

Introduceți numărul sau selectați un contact din lista de contacte, apoi atingeți .

Pe durata unui apel video

Următoarele opțiuni sunt disponibile:

-  : Reglați volumul.
-  : Comutați între camera foto față și camera foto spate.
- **Silentios:** Opriți microfonul, astfel încât interlocutorul să nu vă poată auzi.
- **Sf. apel:** Terminați apelul curent.
-  → **Tastatură:** Deschideți tastatura.

Atingeți imaginea interlocutorului pentru accesarea următoarelor opțiuni:

- **CAPTURARE IMAGINE:** Capturați imaginea interlocutorului.
- **ÎNREGISTRARE VIDEOCLIP:** Înregistrați un videoclip folosind imaginile interlocutorului.



În multe țări este ilegală înregistrarea unui apel fără permisiunea prealabilă a interlocutorului.

Atingeți imaginea dvs. pentru accesarea următoarelor opțiuni:

- **ASCUNDE-MĂ:** Ascundeți imaginea dvs. de interlocutor.
- **IMAGINE LA IEȘIRE:** Selectați imaginea care va fi afișată interlocutorului.

Schimbarea imaginilor

Glisați imaginea unui interlocutor către imaginea celuiilalt interlocutor pentru a face schimb de imagini.

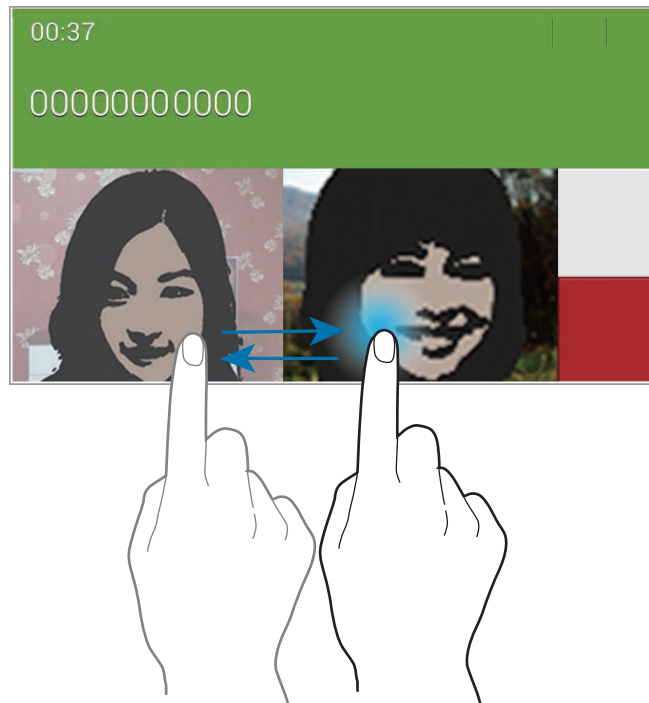

Ascultarea unui mesaj vocal

Țineți apăsat 1 pe tastatură, apoi urmați instrucțiunile oferite.

Contacte

Utilizați această aplicație pentru a gestiona contacte, inclusiv numere de telefon, adrese de e-mail etc.



Atingeți **Contacte** pe ecranul de aplicații.

Gestionarea contactelor

Atingeți **CONTACTE**.

Crearea unui contact

Atingeți  și introduceți informațiile contactului.

-  : Adăugați o imagine.
-  /  : Adăugați sau ștergeți un câmp al contactului.



Editarea unui contact

Selectați contactul pe care doriți să îl editați și apoi atingeți .

Ștergerea unui contact

Țineți apăsat un contact, apoi atingeți .

Setarea unui număr de apelare rapidă

Atingeți  → **Setare pentru apelare rapidă**, selectați o cifră de apelare rapidă, apoi selectați un contact pentru aceasta. Pentru a șterge un număr de apelare rapidă, atingeți  din dreptul numărului de apelare rapidă.

Căutarea contactelor

Atingeți **CONTACTE**.

Utilizați una din următoarele metode de căutare:

- Derulați lista de contacte în sus sau în jos.
- Utilizați indexul din partea stângă a listei de contacte pentru derulare rapidă, glisând de-a lungul acestuia.
- Atingeți câmpul de căutare din partea de sus a listei de contacte și introduceți criteriile de căutare.

Odată selectat contactul, efectuați una din următoarele acțiuni:

- ★ : Adăugați la contactele favorite.
- 📞 / 📺 : Efectuați un apel vocal sau un apel video.
- ✉️ : Compuneți un mesaj.
- ✉️@ : Compuneți un e-mail.

Afișarea contactelor

Atingeți **Contacte**.

În mod implicit dispozitivul afișează toate contactele salvate.

Atingeți ☰ → **Setări** → **Contacte de afișat**, apoi selectați locația în care să fie salvate contactele.

Mutarea contactelor

Atingeți **CONTACTE**.

Mutarea contactelor la Google

Atingeți ☰ → **Mutare contacte de pe dispozitiv pe** → **Google**.

Contactele mutate la Contacte Google apar cu 📧 în lista de contacte.

Mutarea contactelor la Samsung

Atingeți ☰ → **Mutare contacte de pe dispozitiv pe** → **Samsung account**.

Contactele mutate la Contacte Samsung apar cu 📧 în lista de contacte.

Importul și exportul contactelor

Atingeți **CONTACTE**.



Importul contactelor

Atingeți  → **Setări** → **Import/Export contacte**, apoi selectați o opțiune de import.

Exportul contactelor

Atingeți  → **Setări** → **Import/Export contacte**, apoi selectați o opțiune de export.

Partajarea contactelor

Atingeți  → **Selectare**, selectați contactele, atingeți  și apoi selectați o metodă de partajare.

Contacte favorite

Atingeți **FAVORITE**.

Atingeți  pentru a adăuga contacte la favorite.

Atingeți , apoi efectuați una din următoarele acțiuni:

- **Selectare:** Selectați contactele pe care doriți să le ștergeți sau să le partajați.
- **Eliminați din Preferate:** Ștergeți contacte de la favorite.
- **Ajutor:** Accesați informații de ajutor despre utilizarea contactelor.

Grupuri de contacte

Atingeți **GRUPURI**.

Crearea unui grup

Atingeți , setați detaliile pentru grup, adăugați contacte și apoi atingeți **SALVARE**.

Adăugarea contactelor la un grup

Selectați un grup, apoi atingeți  → **Adăugare membru**. Selectați contactele pe care doriți să le adăugați, apoi atingeți **EFECTUAT**.

Gestionarea grupurilor

Atingeți , apoi efectuați una din următoarele acțiuni:

- **Ștergere grupuri:** Selectați grupuri adăugate de utilizator, apoi atingeți **EFECTUAT**. Grupurile implicite nu pot fi șterse.
- **Editare membru grup:** Schimbați setările pentru grup.
- **Adăugare membru:** Adăugați membri la grup.
- **Eliminare din grup:** Eliminați membri din grup.
- **Trimitere mesaj:** Expediați un mesaj membrilor unui grup.
- **Trimitere email:** Expediați un e-mail membrilor unui grup.
- **Schimbare ordine:** Țineți apăsat pe  de lângă numele grupului, glisați grupul la locația dorită, apoi atingeți **EFECTUAT**.
- **Ajutor:** Accesați informații de ajutor despre utilizarea contactelor.

Trimiterea unui mesaj sau e-mail către membrii unui grup

Selectați un grup, atingeți  → **Trimitere mesaj** sau **Trimitere email**, selectați membrii, apoi atingeți **EFECTUAT**.

Carte de vizită

Atingeți **CONTACTE**.

Creați o carte de vizită și trimiteți-o altor persoane.

Atingeți **Configurare profil**, introduceți detaliile, cum ar fi numărul de telefon, adresa de e-mail și adresa poștală, apoi atingeți **SALVARE**. Dacă informațiile despre utilizator au fost salvate atunci când ați setat dispozitivul, selectați cartea de vizită și apoi atingeți  pentru a edita.

Atingeți  → **Partajare carte de vizită prin** și apoi selectați o metodă de partajare.

Mesaje

Utilizați această aplicație pentru a trimite mesaje text (SMS) sau mesaje multimedia (MMS).

Atingeți **Mesaje** pe ecranul de aplicații.



Este posibil să vi se perceapă costuri suplimentare pentru trimiterea sau primirea mesajelor în timp ce vă aflați în afara zonei de acoperire a rețelei de domiciliu. Pentru detalii, contactați furnizorul dvs. de servicii.



Trimiterea mesajelor

Atingeți , adăugați destinatarii, introduceți un mesaj, apoi atingeți .

Utilizați următoarele metode pentru a adăuga destinatari:

- Introduceți un număr de telefon.
- Atingeți , selectați contactele, apoi atingeți **EFFECTUAT**.

Utilizați următoarele metode pentru a crea mesaje multimedia:

- Atingeți  și atașați imagini, videoclipuri, contacte, note, evenimente etc.
- Atingeți  pentru a introduce emoticoane.
- Atingeți  → **Adăugare subiect** pentru introducerea unui subiect.

Trimiterea mesajelor programate

În timpul compunerii unui mesaj, atingeți  → **Programare mesaj**. Setati data și ora, apoi atingeți **SETARE**. Dispozitivul va trimite mesajul la data și ora specificată.



- Dacă dispozitivul este oprit la ora programată, nu este conectat la rețea sau rețeaua este instabilă, mesajul nu va fi trimis.
- Această caracteristică se bazează pe data și ora setate de dispozitiv. Este posibil ca data și ora să fie incorecte dacă treceți de la un fus orar la altul și dacă rețeaua nu actualizează informațiile.

Vizualizarea mesajelor primite

Mesajele primite sunt grupate în liste de mesaje în funcție de contact.

Selectați un contact pentru a vizualiza mesajul de la acesta.

Email

Utilizați această aplicație pentru a trimite sau pentru a vizualiza mesaje de e-mail.

Atingeți **Email** pe ecranul de aplicații.



Setarea conturilor de e-mail

Setați un cont de e-mail atunci când deschideți aplicația **Email** pentru prima dată.

Introduceți adresa de e-mail și parola. Atingeți **URMĂTOR** pentru un cont de e-mail privat, cum ar fi Google Mail, sau atingeți **CONFIG. MANUALĂ** pentru un cont de e-mail de companie. După aceea, urmați instrucțiunile de pe ecran pentru a finaliza configurarea.

Pentru setarea unui alt cont de e-mail, atingeți  → **Setări** → **Adăugare cont**.



Trimiterea mesajelor

Atingeți contul de e-mail care va fi utilizat, apoi atingeți  din partea de sus a ecranului. Introduceți destinatarul, subiectul și mesajul, apoi atingeți .

Atingeți  pentru a adăuga un destinatar din lista de contacte.

Atingeți  → **E-mail către mine** pentru a vă adăuga ca destinatar.

Atingeți  pentru a atașa imagini, videoclipuri, contacte, evenimente etc.

Atingeți  →  pentru a insera imagini, evenimente, contacte, informații despre locație și alte elemente în mesaj.

Trimiterea mesajelor programate

În timpul compunerii unui mesaj, atingeți  → **Planificare trimitere**. Bifați **Planificare trimitere**, setați o dată și o oră, apoi atingeți **GATA**. Dispozitivul va trimite mesajul la data și ora specificată.



- Dacă dispozitivul este oprit la ora programată, nu este conectat la rețea sau rețeaua este instabilă, mesajul nu va fi trimis.
- Această caracteristică se bazează pe data și ora setate de dispozitiv. Este posibil ca data și ora să fie incorecte dacă treceți de la un fus orar la altul și dacă rețeaua nu actualizează informațiile.

Citirea mesajelor

Selectați contul de e-mail pe care doriți să îl utilizați. Pentru a prelua mesaje noi, atingeți .

Atingeți mesajul pe care doriți să îl citiți.

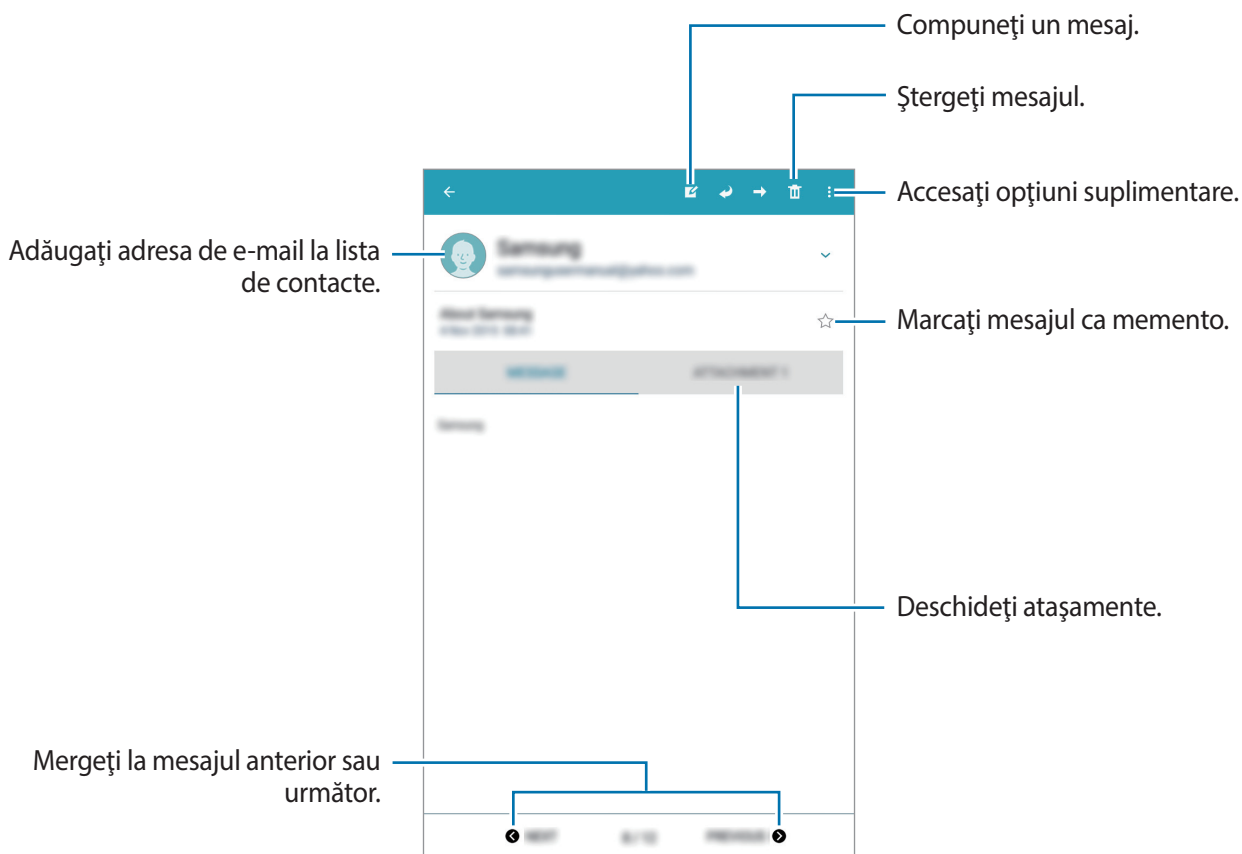

Atingeți fila atașamentului pentru deschiderea atașamentelor, apoi atingeți **SALVARE** pentru a-l salva.

Gmail

Utilizați această aplicație pentru accesarea rapidă și directă a serviciului Google Mail.

Atingeți **Gmail** pe ecranul de aplicații.



- În funcție de regiune sau de furnizorul de servicii, este posibil ca această aplicație să fie indisponibilă.
- Această aplicație poate fi etichetată diferit în funcție de regiune sau de furnizorul de servicii.

Trimiterea mesajelor

În orice casuță poștală, atingeți , introduceți destinatarii, un subiect și un mesaj, apoi atingeți .

Atingeți  pentru a atașa imagini, videoclipuri, muzică și alte elemente.

Atingeți  pentru a adăuga mai mulți destinatari.

Atingeți  → **Salvați mesajul nefinalizat** pentru a salva mesajul în vederea unei trimiteri ulterioare.

Atingeți  → **Renunțați** pentru a începe din nou.

Atingeți  → **Setări** pentru a schimba setările Google Mail.

Atingeți  → **Ajutor și feedback** pentru a accesa informațiile de ajutor pentru Google Mail.

Atingeți  → **Ajutor și feedback** → **Feedback** pentru a raporta părerea dvs. în ceea ce privește dezvoltarea aplicației.

Citirea mesajelor

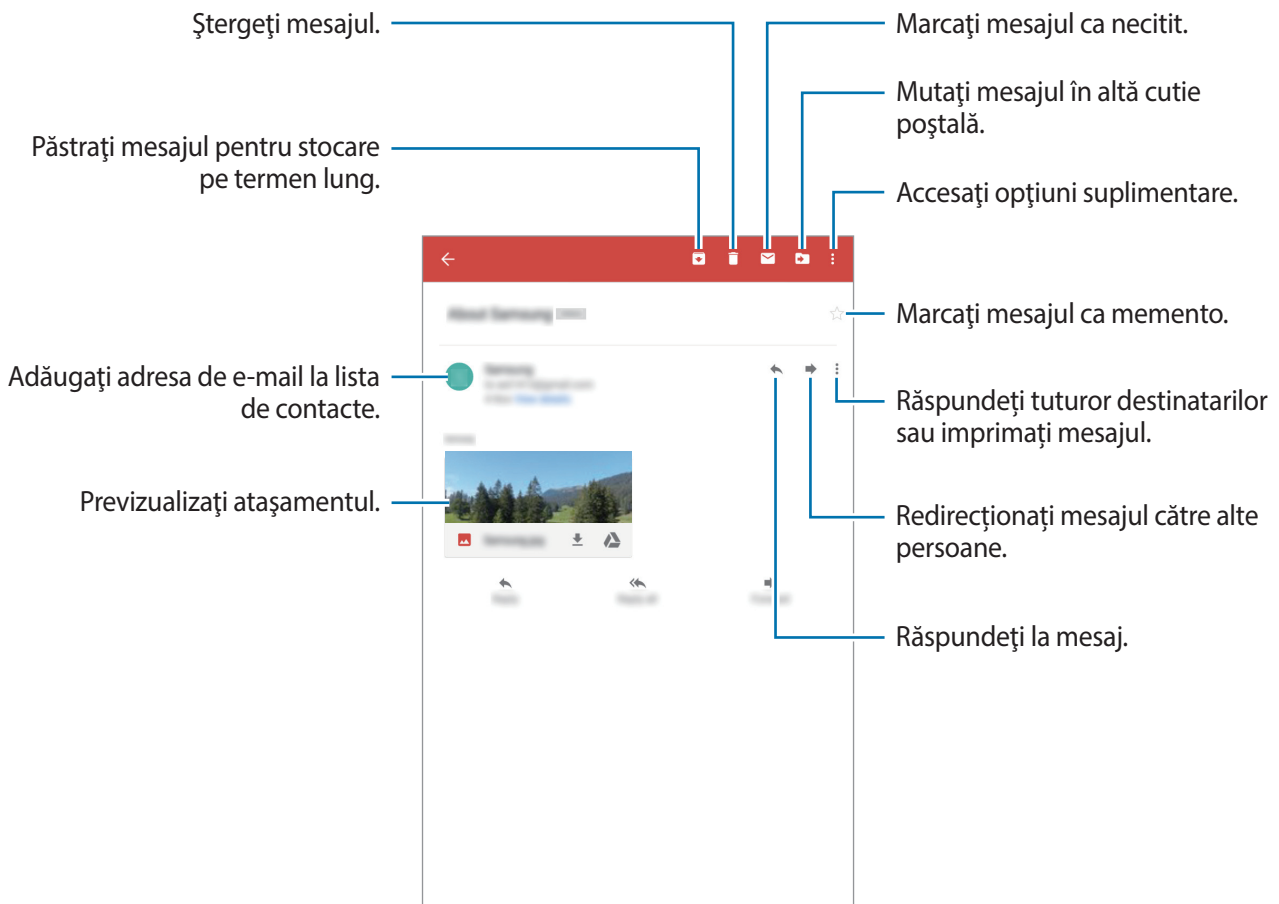

Etichete

Google Mail nu utilizează foldere, ci utilizează etichete. Când este lansat Google Mail, acesta afișează mesajele etichetate Mesaje primite.

Atingeți  pentru a vizualiza mesajele cu alte etichete.

Pentru a adăuga o etichetă unui mesaj, selectați-l, atingeți  → **Schimbați etichetele**, apoi selectați eticheta pe care doriți să o atribuiți.

Hangouts

Utilizați această aplicație pentru a conversa cu alte persoane.

Atingeți **Hangouts** pe ecranul de aplicații.



În funcție de regiune sau de furnizorul de servicii, este posibil ca această aplicație să fie indisponibilă.

Selectați un prieten din lista de prieteni sau introduceți datele pe care doriți să le căutați și selectați un prieten din rezultate pentru a începe conversația.

Google+

Utilizați această aplicație pentru a rămâne conectat cu prietenii prin intermediul rețelei de socializare Google.

Atingeți **Google+** pe ecranul de aplicații.



În funcție de regiune sau de furnizorul de servicii, este posibil ca această aplicație să fie indisponibilă.

Atingeți **Acasă** pentru a schimba categoria, apoi derulați în sus sau în jos pentru a vizualiza postările de la cercurile dvs.

Fotografii

Utilizați această aplicație pentru a vizualiza și partaja imagini sau videoclipuri prin intermediul serviciilor rețelei de socializare Google.

Atingeți **Fotografii** pe ecranul de aplicații.





În funcție de regiune sau de furnizorul de servicii, este posibil ca această aplicație să fie indisponibilă.

Selectați una dintre următoarele categorii:

- **TOATE:** Vizualizați toate imaginile sau videoclipurile care sunt realizate cu sau descărcate pe dispozitiv.
- **SELECȚIE:** Vizualizați imaginile sau videoclipurile grupate în funcție de dată sau album. Atingeți  pentru a vizualiza toate imaginile sau videoclipurile din grup.

Apoi, selectați o imagine sau un videoclip.

În timpul vizualizării, utilizați una dintre următoarele pictograme:

-  : Modificare imagine.
-  : Partajare imagine sau videoclip cu alte persoane.
-  : Ștergere imagine sau videoclip.

Web și rețea

Internet

Utilizați această aplicație pentru a naviga pe Internet.

Atingeți **Internet** pe ecranul de aplicații.

Vizualizarea paginilor web

Atingeți câmpul adresă, introduceți adresa web, apoi selectați **Acces**.

Atingeți  pentru a accesa opțiuni suplimentare în timp ce vizualizați o pagină web.

Pentru a schimba motorul de căutare, atingeți  → **Setări** → **Motor de căutare implicit**, apoi selectați un motor de căutare.

Deschiderea unei pagini noi

Atingeți .

Pentru a merge la o altă pagină web, derulați la stânga sau la dreapta pe câmpul de titlu, apoi atingeți titlul pentru a-l selecta.

Căutarea vocală pe web

Selectați câmpul adresă, atingeți , rostiți un cuvânt, apoi selectați unul din cuvintele sugerate care apar.



În funcție de regiune sau de furnizorul de servicii, este posibil ca această caracteristică să fie indisponibilă.

Marcaje

Pentru a marca pagina web curentă, atingeți  → **ADĂUGAT**.

Pentru selectarea unei pagini web marcate, atingeți , apoi selectați pagina dorită.

Istoric

Atingeți  → **ISTORIC** pentru deschiderea unei liste a paginilor web vizitate recent. Pentru ștergerea istoricului, atingeți **M. MULTE** → **Ștergere istoric**.

Pagini salvate

Pentru a vizualiza paginile web salvate, atingeți  → **PAGINI SALVATE**.

Link-uri

Țineți apăsat un link pe o pagină web pentru a-l deschide într-o pagină nouă, pentru a-l salva sau pentru a-l copia.

Pentru a vizualiza linkurile salvate, pe ecranul de aplicații, atingeți **Fișierele mele** → **Spațiu stocare dispozitiv** → **Download**.

Partajarea paginilor web

Pentru a partaja adresa paginilor web cu alte persoane, atingeți  → **Partajare**.

Pentru a partaja o parte a paginii web, țineți apăsat textul dorit, apoi atingeți **Partajați**.

Chrome

Utilizați această aplicație pentru căutarea informațiilor și răsfoirea paginilor web.

Atingeți **Chrome** pe ecranul de aplicații.



În funcție de regiune sau de furnizorul de servicii, este posibil ca această aplicație să fie indisponibilă.

Vizualizarea paginilor web

Atingeți câmpul adresă, apoi introduceți o adresă web sau criteriile de căutare.

Deschiderea unei pagini noi

Atingeți  → **Filă nouă**.

Marcaje

Pentru a marca pagina web curentă, atingeți ☆ → **Salvează**.

Pentru selectarea unei pagini web marcate, atingeți ☰ → **Marcaje**, apoi selectați pagina dorită.

Căutarea vocală pe web

Atingeți 🗣️, roștiți un cuvânt, apoi selectați unul din cuvintele sugerate care apar.

Bluetooth

Bluetooth creează o conexiune fără fir directă între două dispozitive pe distanțe scurte. Utilizați Bluetooth pentru a face schimb de date sau de fișiere media cu alte dispozitive.



- Samsung nu este responsabilă de pierderea, interceptarea sau utilizarea necorespunzătoare a datelor trimise sau primite prin caracteristica Bluetooth.
- Asigurați-vă întotdeauna că distribuiți și primiți date de la dispozitive de încredere, securizate în mod adecvat. Dacă între dispozitive există obstacole, distanța de operare se poate reduce.
- Unele dispozitive, în special cele care nu sunt testate sau aprobate de Bluetooth SIG, pot fi incompatibile cu dispozitivul dvs.
- Nu utilizați caracteristica Bluetooth în scopuri ilegale (de exemplu, efectuarea de copii piratate ale fișierelor sau interceptarea ilegală a convorbirilor telefonice în scopuri comerciale).

Samsung nu este responsabilă pentru repercusiunea utilizării ilegale a caracteristicii Bluetooth.

Pentru activarea Bluetooth, pe ecranul de aplicații, atingeți **Setări** → **CONEXIUNI** → **Bluetooth**, apoi glisați comutatorul **Bluetooth** la dreapta.

Asocierea cu alte dispozitive Bluetooth

Pe ecranul de aplicații, atingeți **Setări** → **CONEXIUNI** → **Bluetooth** → **CĂUTARE**, iar dispozitivele detectate sunt listate. Selectați dispozitivul cu care doriți să vă asociați, apoi acceptați parola generată automat pe ambele dispozitive pentru confirmare.

Trimiterea și primirea datelor

Multe aplicații acceptă transferul de date prin Bluetooth. Un exemplu este aplicația **Galerie**. Deschideți **Galerie**, selectați o imagine, atingeți  → **Bluetooth**, apoi selectați unul din dispozitivele Bluetooth asociate. Pentru a primi o imagine, acceptați solicitarea de autorizare Bluetooth de pe celălalt dispozitiv.

Când celălalt dispozitiv vă transmite date, acceptați solicitarea de autorizare Bluetooth efectuată de acesta. Fișierele primite sunt salvate în folderul **Download**. Dacă este primit un contact, acesta este adăugat automat la lista de contacte.

Screen Mirroring

Utilizați această caracteristică pentru conectarea dispozitivului la un ecran mare prin intermediul unui dongle AllShare Cast sau HomeSync, iar apoi partajați conținutul.



- În funcție de regiune sau de furnizorul de servicii, este posibil ca această caracteristică să fie indisponibilă.
- Unele fișiere pot intra în zona de buffering în timpul redării, în funcție de conexiunea de rețea.
- Pentru a economisi energie, dezactivați această caracteristică atunci când nu este folosită.
- În cazul în care specificați o anumită bandă de frecvență Wi-Fi, dongle-urile AllShare Cast sau HomeSync pot să nu fie descoperite sau conectate.
- Dacă redați videoclipuri sau jucați jocuri pe un TV, selectați un mod TV corespunzător pentru a obține cea mai bună experiență.

Pe ecranul de aplicații, atingeți **Setări** → **CONEXIUNI** → **Screen Mirroring**, apoi glisați comutatorul **Screen Mirroring** la dreapta. Selectați un dispozitiv, deschideți sau redați un fișier, apoi controlați ecranul cu tastele de pe dispozitivul dvs. Pentru a vă conecta la un dispozitiv utilizând un cod PIN, țineți apăsat numele dispozitivului și introduceți codul PIN.

Media

Muzică

Utilizați această aplicație pentru a asculta muzică.

Atingeți **Muzică** pe ecranul de aplicații.

Redarea muzicii

Selectați o categorie de muzică, apoi melodia care va fi redată.

Atingeți imaginea albumului în partea de jos a ecranului pentru a deschide ecranul playerului muzical.

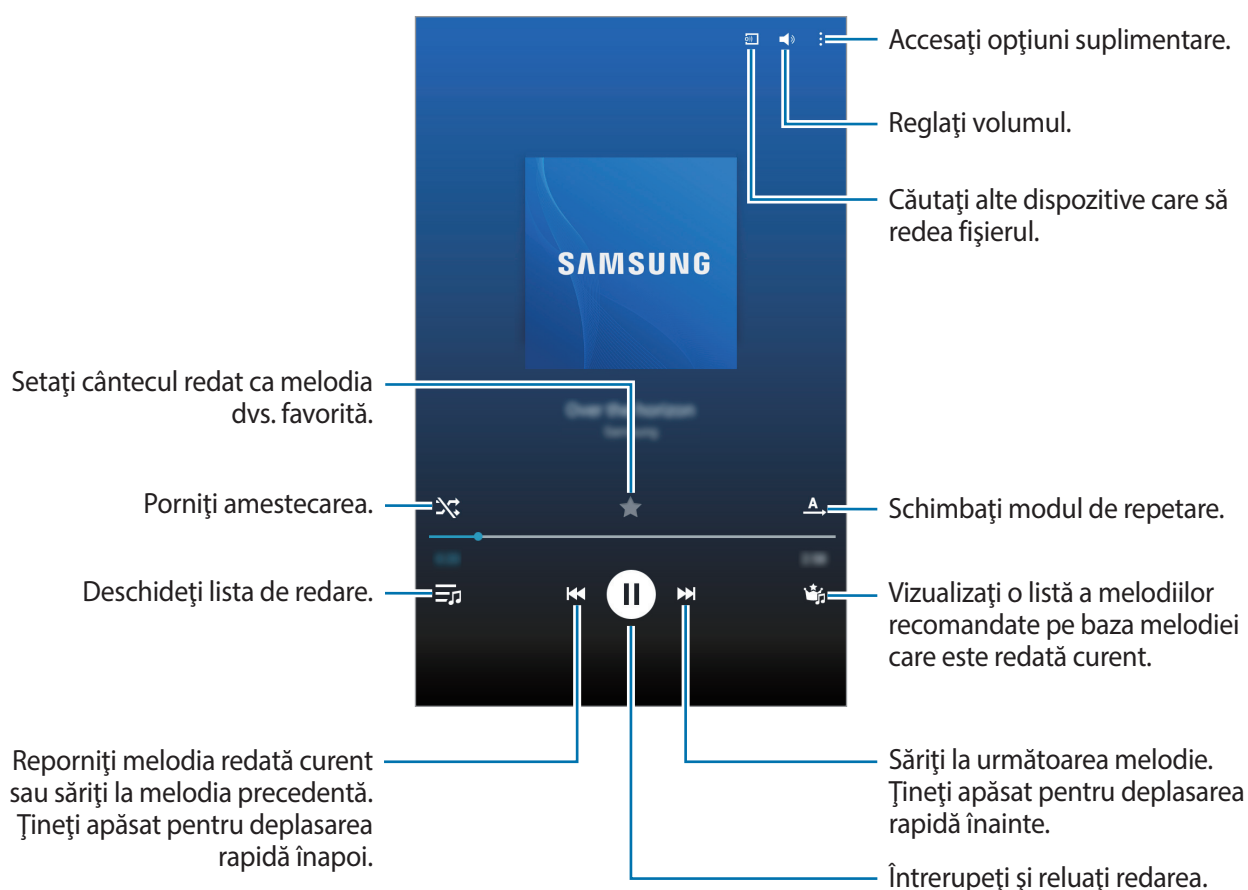

Pentru a asculta melodii la nivele egale de volum, atingeți  → **Setări** → **Avansat** → **Volum inteligent**.



Atunci când **Volum inteligent** este activat, volumul se poate da mai tare decât nivelul volumului dispozitivului. Procedați cu atenție pentru a evita expunerea pe termen lung la sunete puternice în vederea prevenirii afectării auzului dvs.



Este posibil ca **Volum inteligent** să nu fie activat pentru anumite fișiere.

Pentru a seta un sunet personalizat în timp ce ascultați melodii la căști, atingeți  → **Setări** → **Avansat** → **Adapt Sound** → **Pornit**. Atunci când măriți volumul până la nivelul 13 sau mai sus, opțiunea de adaptare a sunetului nu este aplicată la redarea muzicii. Dacă micșorați volumul la nivelul 12 sau mai jos, opțiunea se va reaplica.

Setarea unei melodii ca ton de sonerie sau ton de alarmă

Pentru a utiliza melodia curentă ca ton de sonerie sau ca ton de alarmă, atingeți  → **Setare ca și** selectați o opțiune.

Crearea listei de redare

Realizați propria selecție de melodii.

Atingeți **LISTE REDARE**, apoi atingeți **Creare listă de redare**. Introduceți un nume și atingeți **OK**. Atingeți **+**, selectați melodiile care vor fi incluse, apoi atingeți **GATA**.

Pentru a adăuga melodia redată curent la o listă de redare, selectați  → **Adaug. list. red.**

Redarea muzicii în funcție de stare

Redați muzică grupată în funcție de stare. Lista de redare este creată automat de dispozitiv.

Atingeți **PĂTRAT MUZICAL** și selectați o celulă de stare. Alternativ selectați mai multe celule prin glisare.

Cameră foto

Utilizați această aplicație pentru a realiza fotografii sau videoclipuri.

Utilizați aplicația **Galerie** pentru a vizualiza fotografiile și videoclipurile realizate cu ajutorul camerei dispozitivului. (pag. 72)

Atingeți **Cameră foto** pe ecranul de aplicații.



- Camera se închide automat atunci când nu este utilizată.
- Asigurați-vă că obiectivul este curat. În caz contrar, dispozitivul poate să nu funcționeze corespunzător în anumite moduri care necesită rezoluții înalte.

Norme de etichetă a camerei

- Nu realizați fotografii sau videoclipuri ale celorlalte persoane fără permisiunea acestora.
- Nu realizați fotografii sau videoclipuri acolo unde este interzis în mod legal.
- Nu realizați fotografii sau videoclipuri în locuri în care este posibil să violați intimitatea celorlalte persoane.

Realizarea fotografiilor

Realizarea unei fotografii

Atingeți imaginea pe ecranul de previzualizare acolo unde camera trebuie să focalizeze. Atunci când subiectul este focalizat, cadrul focalizării devine verde.

Atingeți  pentru a realiza o fotografie.



Modul de fotografiere

Următoarele efecte foto sunt disponibile.

Atingeți **MOD**, apoi derulați în sus sau în jos din partea dreaptă a ecranului.

- **Automat:** Utilizați această opțiune pentru a permite camerei foto să evalueze împrejurimile și să determine modul ideal pentru fotografiere.
- **Înfrumusețare față:** Realizați fotografii cu subiecți aflați în lumină pentru imagini mai plăcute.
- **Sunet și foto:** Utilizați această setare pentru a realiza o fotografie cu sunet.

Atingeți  pentru a realiza o fotografie. Dispozitivul înregistrează câteva secunde de sunet înaintea realizării unei fotografii.





Când fotografiați în acest mod, sunetul este înregistrat de microfonul intern.

- **Panoramă:** Realizați o fotografie amplă compusă din mai multe fotografii legate împreună. Pentru a obține cea mai bună fotografie, folosiți următoarele sfaturi.
 - Mișcați camera încet într-o singură direcție.
 - Mențineți vizorul camerei în limitele grilei de ghidare.
 - Evitați realizarea fotografiilor subiecților care se află în fața fundalurilor neidentificabile, cum ar fi cerul gol sau pereții simpli.
- **Sporturi:** Utilizați această setare pentru subiecți care se deplasează rapid.
- **Noapte:** Utilizați această setare pentru imagini realizate în cadre mai întunecate.

Fotografii panoramice

O fotografie panoramică este o imagine amplă a unui peisaj, fiind alcătuită din mai multe fotografii.

Atingeți **MOD** → **Panoramă**.

Atingeți  și mișcați camera într-o singură direcție. Atunci când două cadre panoramice se aliniază, camera realizează automat o altă fotografie dintr-o secvență panoramică. Pentru a opri fotografierea, atingeți .

Dacă vizorul este în afara direcției, dispozitivul se oprește din fotografiere.



Aplicarea efectelor de filtru

Utilizați efectele de filtru pentru a realiza fotografii sau videoclipuri unice.

Atingeți  și selectați un efect de filtru. Opțiunile disponibile variază în funcție de modul ales.

Realizarea videoclipurilor

Realizarea unui videoclip

Glisați comutatorul în jos apoi atingeți  pentru a realiza un videoclip. Pentru a întrerupe înregistrarea, atingeți . Pentru a opri înregistrarea, atingeți .



- Focalizarea manuală nu este disponibilă în modul video.
- Funcția zoom poate fi indisponibilă atunci când înregistrați la rezoluția cea mai mare.

Modul de înregistrare



Atingeți → pentru a modifica modul de înregistrare.

- **Normal:** Utilizați acest mod pentru calitate normală.
- **Limită MMS:** Utilizați acest mod pentru a diminua calitatea înregistrării în vederea trimiterii prin mesaje.

Mărirea și micșorarea

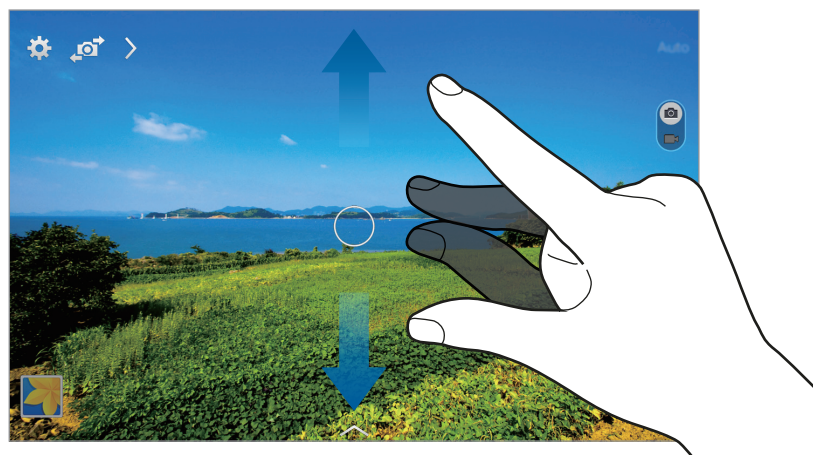

Utilizați una din următoarele metode:



- Utilizați butonul Volum pentru a mări sau pentru a micșora.
- Atingeți ecranul cu degetele, apoi depărtați-le pentru a mări și apropiați-le pentru a micșora.



Efectul mărire/micșorare este disponibil când utilizați caracteristica zoom în timpul filmării unui videoclip.

Controlarea camerei foto de la distanță

Setați un dispozitiv ca vizor pentru a controla camera foto de la distanță.



Atingeți  →  → **Vizor la distanță**, apoi conectați dispozitivul și camera foto utilizând Wi-Fi Direct. Atingeți  pentru a realiza o fotografie de la distanță utilizând dispozitivul ca vizor.

Configurarea setărilor pentru Cameră

Atingeți  pentru a configura setările pentru Cameră. Nu toate opțiunile sunt disponibile atât în modul cameră statică cât și în modul cameră video. Opțiunile disponibile pot varia în funcție de modul utilizat.

- **Dimensiune fotografie / Dimensiune videoclip:** Selectați o rezoluție. Utilizați o rezoluție mai mare pentru o calitate mai bună. Fotografiile de calitate mai bună necesită mai mult spațiu de stocare.
- **Mod focalizare:** Selectați un mod de focalizare. **Auto focus** este controlat de cameră. **Macro** este utilizat în cazul obiectelor foarte apropiate.
- **Măsurare:** Selectați o metodă de măsurare. Opțiunea determină modul de calcul al valorilor de iluminare. **Centrat** măsoară iluminarea de fundal din centrul scenei. **Spot** măsoară valoarea iluminării într-o locație specifică. **Matrice** realizează media întregii scene.
- **Etichetă locație:** Setează dispozitivul să atașeze o etichetă cu locația fotografiei.



- Pentru a îmbunătăți semnalul GPS, evitați să faceți poze în locații în care semnalul poate fi obstrucționat, cum ar fi între clădiri, în zone foarte joase sau în condiții de vreme neprielnică.
- Când partajați o fotografie care are atașată eticheta cu locația, informațiile despre locație pot fi expuse altor persoane. Pentru a evita această situație, când vizualizați fotografia, atingeți  → **Mai multe informații** →  și apoi atingeți  de sub **Locație** pentru a șterge datele dvs. privind localizarea.
- **Examinare foto/video:** Setează dispozitivul să afișeze fotografiile sau videoclipuri după ce le preluați.
- **Tastă de volum:** Setează dispozitivul să utilizeze butonul Volum pentru a controla expunerea sau funcția zoom.
- **Temporizator:** Utilizați această opțiune pentru fotografiile setate să se declanșeze cu întârziere.
- **Balans de alb:** Selectați un balans de alb adecvat, astfel încât imaginile să aibă culori cât mai realiste. Setările sunt proiectate pentru situații specifice de iluminare. Acestea sunt similare cu intervalul de căldură pentru balansul de alb de la camerele profesionale.
- **Luminozitate:** Schimbați luminozitatea.
- **Grilă:** Afișați o grilă pe ecranul de previzualizare.

- **Bliț:** Activați sau dezactivați blițul.
- **Nume fișier contextual:** Setati camera să afișeze etichete contextuale. Activați această funcție pentru a utiliza Asistentul pentru etichete în **Galerie**.
- **Salvare ca oglindit:** Inversați imaginea pentru a crea o imagine în oglindă a scenei originale.
- **Stocare:** Selectați o locație de memorie pentru stocare.
- **Reinițializare:** Reinițializați setările camerei.
- **Ajutor:** Accesați informații de ajutor pentru utilizarea camerei.

Comenzile rapide

Reorganizați comenzile rapide pentru accesarea facilă a diverselor opțiuni ale camerei.

Atingeți  și țineți apăsat pe pictograma comenzii rapide.

Țineți apăsată o opțiune și glisați-o la un slot din partea de sus a ecranului.

Galerie

Utilizați această aplicație pentru a vizualiza imagini și videoclipuri.

Atingeți **Galerie** pe ecranul de aplicații.

Vizualizarea imaginilor

Prin lansarea caracteristicii **Galerie** se afișează folderurile disponibile. Atunci când o altă aplicație, cum ar fi **Email**, salvează o imagine, folderul **Download** este automat creat pentru a o conține. În mod asemănător, realizarea unei capturi de ecran creează automat folderul **Screenshots**. Selectați un folder pentru a-l deschide.

Într-un folder, imaginile sunt afișate în funcție de data creării. Selectați o imagine pentru a o vizualiza în ecran complet.



Derulați la stânga sau la dreapta pentru a vizualiza imaginea următoare sau anterioară.

Mărirea și micșorarea

Utilizați următoarele metode pentru a mări o imagine:

- Atingeți de două ori oriunde pe ecran pentru a mări.
- Atingeți ecranul cu degetele și depărtați-le pentru a mări. Apropiati pentru a micșora sau atingeți de două ori pentru a reveni.

Redarea videoclipurilor

Fișierele video afișează pictograma  în previzualizare. Selectați un videoclip pentru a-l urmări și atingeți .

Decuparea fragmentelor unui videoclip

Selectați un videoclip și atingeți . Mutați paranteza de pornire la punctul de pornire dorit, mutați paranteza de oprire la punctul de oprire dorit, apoi salvați videoclipul.



Editarea imaginilor

Atunci când vizualizați o imagine, atingeți  și utilizați următoarele funcții:

- **Mai multe informații:** Vizualizați detaliile imaginii.
- **Rotire stânga:** Rotiți în sensul invers acelor de ceasornic.
- **Rotire dreapta:** Rotiți în sensul acelor de ceasornic.
- **Tăiere:** Redimensionați cadrul alb pentru a tăia și salva imaginea în el.
- **Redenumire:** Redenumiți fișierul.
- **Expunere diapozitive:** Începeți o expunere de diapozitive folosind imaginile din folderul curent.
- **Setare ca:** Setați imaginea ca fundal sau ca imagine de contact.
- **Imprimare:** Imprimați imaginea conectând dispozitivul la o imprimantă. Anumite imprimante pot fi incompatibile cu dispozitivul.
- **Setări:** Schimbați setările pentru Galerie.



Ștergerea imaginilor

Utilizați una din următoarele metode:

- Într-un folder, atingeți  → **Selectare**, selectați imaginile, apoi atingeți .
- Atunci când vizualizați o imagine, atingeți .

Partajarea imaginilor

Utilizați una din următoarele metode:

- Într-un folder, atingeți  → **Selectare**, selectați imaginile, apoi atingeți  pentru a le trimite altor persoane sau pentru a le partaja cu ajutorul serviciilor oferite de rețelele de socializare.
- Atunci când vizualizați o imagine, atingeți  pentru a o trimite altor persoane sau pentru a o partaja prin intermediul serviciilor rețelelor de socializare.

Setarea ca fundal

Atunci când vizualizați o imagine, atingeți  → **Setare ca** pentru a seta imaginea ca fundal sau pentru a o atribui unui contact.

Etichetarea fețelor

Când vizualizați o imagine, atingeți  → **Setări** → **Etichete**, apoi bifați **Etichetă față**. Apare un cadru galben în jurul feței recunoscute. Atingeți fața, selectați **Adăugare nume**, apoi selectați sau adăugați un contact.

Atunci când eticheta feței apare pe o imagine, atingeți-o și utilizați opțiunile disponibile, cum ar fi efectuarea apelurilor sau trimiterea mesajelor.



Detectarea feței poate să nu reușească în funcție de unghiul feței, dimensiunea feței, culoarea pielii, expresia facială, condițiile de lumină sau în funcție de accesoriile pe care le poartă subiectul.

Utilizarea Asistentului pentru etichete

Atingeți  → **Setări** → **Etichete** → **Asistent pentru etichete**, apoi glisați comutatorul **Asistent pentru etichete** pentru a afișa o etichetă contextuală (vreme, locație, dată și numele persoanei) când deschideți o imagine.

Organizarea folderelor

Creați un folder pentru a vă organiza imaginile sau videoclipurile stocate pe dispozitiv. Puteți copia sau muta fișierele dintr-un folder în altul.

Pentru a crea un folder nou, atingeți  → **Creare album**. Introduceți un nume pentru folder, atingeți **CREATE**, apoi bifați imaginile sau videoclipurile. Țineți apăsat pe imaginea sau videoclipul selectat, glisați-l în folderul nou, apoi atingeți **EFACTUAT**. Atingeți **COPIERE** pentru copiere sau **MUTARE** pentru mutare.

Video

Utilizați această aplicație pentru a reda fișiere video.

Atingeți **Video** pe ecranul de aplicații.

Redarea videoclipurilor

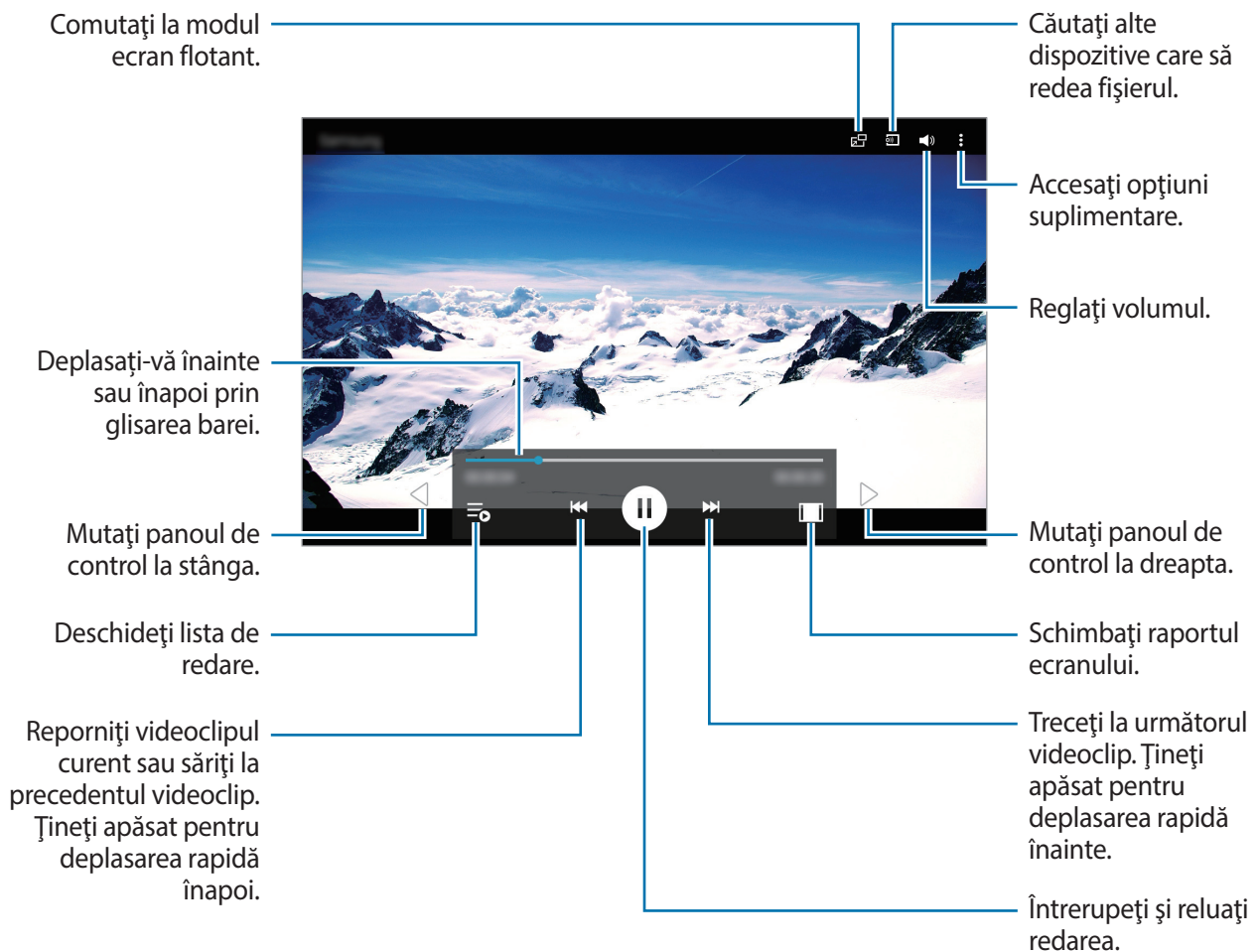

Selectați un videoclip pentru redare.



Ștergerea videoclipurilor

Atingeți **⋮** → **Ștergere**, selectați videoclipurile, apoi atingeți **GATA**.

Partajarea videoclipurilor

Atingeți  → **Selectare**, selectați videoclipurile, atingeți  și apoi selectați o metodă de partajare.

Utilizarea ferestrei pop-up a Playerului Video

Utilizați această caracteristică pentru a putea folosi și alte aplicații fără a închide playerul video. În timp ce urmăriți videoclipuri, atingeți  pentru a utiliza playerul pop-up.

Atingeți ecranul cu două degete și depărtați-le pentru a mări playerul sau apropiați-le pentru a-l micșora. Pentru a muta playerul, glisați-l la o altă locație.

YouTube

Utilizați această aplicație pentru a urmări videoclipuri de pe site-ul web YouTube.

Atingeți **YouTube** pe ecranul de aplicații.



În funcție de regiune sau de furnizorul de servicii, este posibil ca această aplicație să fie indisponibilă.

Urmărirea videoclipurilor



Atingeți , apoi introduceți un cuvânt cheie. Selectați unul din rezultatele obținute în urma căutării pentru a urmări videoclipul dorit.

Atingeți ecranul, atingeți , și apoi rotiți dispozitivul în orientarea de tip peisaj pentru a afișa ecranul complet.

Partajarea videoclipurilor

Selectați videoclipul care va fi vizualizat, atingeți , apoi selectați o metodă de partajare.

Încărcarea videoclipurilor

Atingeți  → **Încărcări** → , selectați un videoclip, introduceți informații despre acesta, apoi atingeți **ÎNCĂRCAȚI**.

Aplicații și magazine media

Magazin Play

Utilizați această aplicație pentru a achiziționa și descărca aplicații și jocuri care pot rula pe dispozitiv. Atingeți **Magazin Play** pe ecranul de aplicații.



În funcție de regiune sau de furnizorul de servicii, este posibil ca această aplicație să fie indisponibilă.

Instalarea aplicațiilor

Răsfoiți aplicațiile după categorie sau căutați aplicații după un cuvânt cheie.

Selectați o aplicație pentru a-i vizualiza informațiile. Pentru a o descărca, atingeți **INSTALAȚI**. Dacă există o taxă pentru aplicație, atingeți prețul și urmați instrucțiunile de pe ecran pentru a finaliza procesul de achiziționare.



Atunci când este disponibilă o versiune nouă pentru oricare aplicație instalată, apare o pictogramă de actualizare în partea de sus a ecranului pentru a vă anunța actualizarea. Deschideți panoul de notificări și atingeți pictograma pentru a actualiza aplicația.

Dezinstalarea aplicațiilor

Dezinstalați aplicațiile achiziționate din **Magazin Play**.

Atingeți  → **Aplicațiile mele**, selectați aplicația pe care doriți să o ștergeți, apoi atingeți **DEZINSTALAȚI**.

Galaxy Apps

Utilizați această aplicație pentru a achiziționa și descărca aplicații dedicate pentru Samsung. Pentru mai multe informații, vizitați apps.samsung.com.

Atingeți **Galaxy Apps** pe ecranul de aplicații.



În funcție de regiune sau de furnizorul de servicii, este posibil ca această aplicație să fie indisponibilă.

Instalarea aplicațiilor

Răsfoiți aplicațiile după categorie sau atingeți **CĂUTARE** pentru a căuta un cuvânt cheie.

Selectați o aplicație pentru a-i vizualiza informațiile. Pentru a o descărca, atingeți **INSTALARE**. Dacă există o taxă pentru aplicație, atingeți prețul și urmați instrucțiunile de pe ecran pentru a finaliza procesul de achiziționare.



Atunci când este disponibilă o versiune nouă pentru oricare aplicație instalată, apare o pictogramă de actualizare în partea de sus a ecranului pentru a vă anunța actualizarea. Deschideți panoul de notificări și atingeți pictograma pentru a actualiza aplicația.

Cărți Play

Utilizați această aplicație pentru a citi și descărca fișiere de tip carte.

Atingeți **Cărți Play** pe ecranul de aplicații.



În funcție de regiune sau de furnizorul de servicii, este posibil ca această aplicație să fie indisponibilă.

Filme Play

Utilizați această aplicație pentru a urmări, descărca și pentru a închiria filme sau show-uri TV.

Atingeți **Filme Play** pe ecranul de aplicații.



În funcție de regiune sau de furnizorul de servicii, este posibil ca această aplicație să fie indisponibilă.

Muzică Play

Utilizați această aplicație pentru a asculta muzică prin intermediul dispozitivului sau pentru a transfera muzică de la serviciul cloud Google.

Atingeți **Muzică Play** pe ecranul de aplicații.



În funcție de regiune sau de furnizorul de servicii, este posibil ca această aplicație să fie indisponibilă.

Jocuri Play

Utilizați această aplicație pentru a descărca și juca jocuri.

Atingeți **Jocuri Play** pe ecranul de aplicații.



În funcție de regiune sau de furnizorul de servicii, este posibil ca această aplicație să fie indisponibilă.

Chioșc Play

Utilizați această aplicație pentru a citi cele mai recente articole de știri.

Atingeți **Chioșc Play** pe ecranul de aplicații.



În funcție de regiune sau de furnizorul de servicii, este posibil ca această aplicație să fie indisponibilă.

Utilități

Notă

Utilizați această aplicație pentru a înregistra informații necesare, pentru a le salva și vizualiza mai târziu.

Atingeți **Notă** pe ecranul de aplicații.

Adăugarea și gestionarea categoriilor

Creați categorii pentru a sorta și gestiona notele.

Pentru a adăuga o categorie nouă, atingeți  → **GESTIONARE CATEGORII** → **ADĂUGARE**, introduceți un nume pentru categorie, apoi atingeți **OK**.



Pentru a șterge o categorie, atingeți  → **GESTIONARE CATEGORII** și apoi atingeți  de lângă categorie.

Pentru a redenumi o categorie, atingeți  → **GESTIONARE CATEGORII**, țineți apăsat pe categorie, introduceți un nume nou pentru aceasta și apoi atingeți **REDENUMIRE**.

Pentru a schimba ordinea categoriilor, apăsați  → **GESTIONARE CATEGORII** și apoi apăsați  de lângă categorie și trageți-o în sus sau în jos în altă poziție.

Compunerea notelor

Atingeți  pe lista de note și introduceți o notă. În timpul compunerii unei note, utilizați următoarele opțiuni:

-  : Creați sau setați o categorie.
-  : Inserați imagini.
-  : Realizați o înregistrare vocală pentru inserare.

Pentru a salva nota, atingeți **SALVARE**.

Pentru a edita o notiță, atingeți-o, apoi selectați conținutul acesteia.



Răsfoirea notelor

Răsfoiți miniaturile notelor derulând în sus sau în jos.

Pentru a căuta o notă, apăsați .

Pentru a trimite o notă, atingeți  → **Selectare**, selectați o notă și apoi atingeți .

Pentru a muta o notă în alt folder, atingeți  → **Selectare**, selectați nota dorită și apoi atingeți .

Pentru a imprima note prin conectarea dispozitivului la o imprimantă, atingeți  → **Selectare**, selectați notele și apoi atingeți . Anumite imprimante pot fi incompatibile cu dispozitivul.

Pentru a șterge note, atingeți  → **Selectare**, selectați notele și apoi atingeți .

Vizualizarea unei note

Atingeți miniatura unei note pentru a o deschide.

Pentru a șterge nota, atingeți .

Pentru a trimite nota altor persoane, atingeți .

Pentru a imprima nota conectând dispozitivul la o imprimantă, atingeți . Anumite imprimante pot fi incompatibile cu dispozitivul.

Planificator S

Utilizați această aplicație pentru a gestiona evenimente și activități.

Atingeți **Planificator S** pe ecranul de aplicații.

Crearea evenimentelor și a activităților

Atingeți , apoi utilizați una din următoarele metode:

- **EVENTIMENT**: Introduceți un eveniment cu o setare opțională de repetare.
- **ACTIVITATE**: Introduceți o activitate cu o setare opțională de prioritate.

Pentru a adăuga un eveniment sau o activitate într-o manieră mai simplă, atingeți o dată pentru a o selecta și apoi atingeți-o din nou.

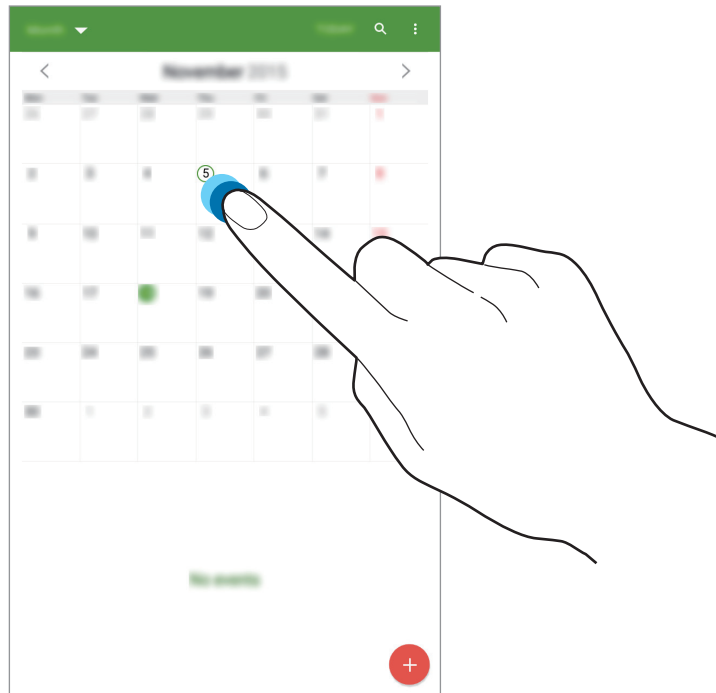

Introduceți un titlu și specificați care calendar va fi utilizat sau cu care se va sincroniza. Apoi apăsați **VIZUALIZAȚI MAI MULTE OPȚIUNI** pentru a adăuga mai multe detalii; de exemplu, cât de des se repetă evenimentul, dacă are o alertă în avans sau unde are loc acesta.

Invitați alte persoane la eveniment trimițând un e-mail. Introduceți adresa de e-mail în câmpul **Participanți**, sau atingeți  pentru a deschide lista de contacte.

Atașați o hartă care să afișeze locația evenimentului. Introduceți locația în câmpul **Amplasare**, atingeți  de lângă câmp, apoi indicați cu precizie locația ținând apăsat pe harta afișată.

Sincronizarea cu Google Calendar

În ecranul de aplicații, atingeți **Setări** → **GENERAL** → **Conturi** → **Google** în **Conturi**, selectați contul Google, apoi bifați **Sincronizare Calendar**.

Pentru a sincroniza manual în vederea actualizării, pe ecranul de aplicații, atingeți **Planificator S** →  → **Sincronizare imediată**.

Pentru a afișa evenimente și activități sincronizate, atingeți  → **Calendare**, apoi bifați contul Google.

Schimbarea tipului de calendar

Atingeți în partea din stânga de sus a ecranului, apoi selectați unul din diferitele tipuri de calendar, inclusiv cel anual, lunar, săptămânal etc.

Căutarea evenimentelor sau activităților

Atingeți , apoi introduceți criteriul de căutare.

Pentru a vizualiza evenimentele sau activitățile de astăzi, atingeți **AZI** din partea de sus a ecranului.

Ștergerea evenimentelor sau a activităților

Selectați un eveniment sau o activitate, apoi atingeți  → **Ștergere**.

Partajarea evenimentelor sau a activităților

Selectați un eveniment sau o activitate, atingeți  → **Partajare prin**, apoi selectați o metodă de partajare.

Dropbox



Utilizați această aplicație pentru salvarea și partajarea fișierelor cu alte persoane prin intermediul spațiului de stocare cloud Dropbox. Când salvați fișierele în Dropbox, dispozitivul dvs. se sincronizează automat cu serverul web și cu orice alte computere care au instalat Dropbox.

Atingeți **Dropbox** pe ecranul de aplicații.





În funcție de regiune sau de furnizorul de servicii, este posibil ca această aplicație să fie indisponibilă.

Conectați-vă la contul dvs. Dropbox. Dacă nu aveți unul, creați un cont Dropbox.

Când Dropbox este activat, atingeți **Turn on Camera Upload** pentru a încărca automat în Dropbox fotografiile și videoclipurile preluate prin intermediul camerei dispozitivului. Pentru a vizualiza fotografiile sau videoclipuri încărcate, atingeți . Pentru a partaja sau șterge fișiere, sau pentru a crea albume, atingeți  și apoi selectați fișiere.

Pentru a încărca fișiere pe Dropbox, atingeți  →  → **Upload here** → **Photos or videos** sau **Other files**. Pentru a deschide fișiere în Dropbox, selectați un fișier.

În timpul vizualizării imaginilor sau videoclipurilor, atingeți  pentru a adăuga elementul la lista de favorite. Pentru a deschide fișiere în lista de favorite, atingeți .

Pentru a vizualiza notificări, atingeți .

Cloud

Utilizați această aplicație pentru a sincroniza fișiere sau pentru a copia informațiile setărilor și aplicațiilor prin intermediul contului dvs. Samsung sau cu Dropbox.

Pe ecranul de aplicații, atingeți **Setări** → **GENERAL** → **Cloud**.



În funcție de regiune sau de furnizorul de servicii, este posibil ca această caracteristică să fie indisponibilă.

Sincronizarea cu contul Samsung

Atingeți contul dvs. Samsung sau **Setări sincronizare** pentru sincronizarea fișierelor.

Copierea de rezervă sau restabilirea datelor

Atingeți **Copie de rezervă** sau **Restabilire** pentru a realiza copierea de rezervă sau pentru restabilirea datelor cu ajutorul contului dvs. Samsung.

Sincronizarea cu Dropbox

Atingeți **Conectare cont Dropbox**, apoi introduceți contul Dropbox. Urmăriți instrucțiunile de pe ecran pentru a finaliza configurarea.

Odată ce vă conectați, atingeți **Allow** și dispozitivul sincronizează automat fișierele cu Dropbox ori de câte ori efectuați anumite modificări.

Drive

Utilizați această aplicație pentru a crea și edita documente și pentru a le partaja cu alte persoane prin intermediul stocării Google Drive. Când creați documente sau încărcați fișiere pe Google Drive, dispozitivul dvs. se sincronizează automat cu serverul web și toate celelalte computere ce au Google Drive instalat. Accesați-vă fișierele fără a fi nevoiți să transferați sau să descărcați.

Atingeți **Drive** pe ecranul de aplicații.



În funcție de regiune sau de furnizorul de servicii, este posibil ca această aplicație să fie indisponibilă.

Hancom Office Viewer

Utilizați această aplicație pentru a vizualiza documente în diferite formate, inclusiv foi de calcul și prezentări.

Atingeți **Hancom Office Viewer** pe ecranul de aplicații.







În funcție de regiune sau de furnizorul de servicii, este posibil ca această aplicație să fie indisponibilă.

Căutarea documentelor

Atingeți **Deschidere** pentru a răsfoi un document.

În timp ce răsfoiți un document utilizați una dintre următoarele opțiuni:

-  : Creați un folder.
-  : Regăsiți documente noi.
-  : Sortați documente și foldere.
-  : Schimbați modul de vizualizare.
-  : Selectați documente sau foldere.

Pentru a căuta documentele utilizate recent, atingeți **Documente recente**.

Citirea documentelor

Atingeți un document în **Documente recente** sau într-un folder.

Atingeți  sau , apoi utilizați una din următoarele funcții:

Procesor de text

- **Găsire:** Căutați text.
- **Zoom:** Schimbați dimensiunea de vizualizare.
- **Informații document:** Vizualizați detalii ale documentului, precum titlu, dată și autor.
- **Imprimare:** Imprimați documentul conectând dispozitivul la o imprimantă. Anumite imprimante pot fi incompatibile cu dispozitivul.
- **Trimitere:** Trimiteți documentul altor persoane sau partajați-l.
- **Descărcare Office:** Descărcați și instalați aplicații pentru birou Hancom.
- **Despre:** Vizualizați informații despre Hancom Viewer.

Prezentare

- **Găsire:** Căutați text.
- **Zoom:** Schimbați dimensiunea de vizualizare.
- **Informații document:** Vizualizați detalii ale documentului, precum titlu, dată și autor.
- **Expunere diapozitive:** Porniți o expunere de diapozitive de la prima pagină.
- **Din diapozitivul curent:** Porniți o expunere de diapozitive de la pagina curentă.
- **Afișare vizualizare prezentator:** Afișați instrumente de prezentare pe dispozitiv când acesta este conectat la un monitor extern.
- **Imprimare:** Imprimați documentul conectând dispozitivul la o imprimantă. Anumite imprimante pot fi incompatibile cu dispozitivul.
- **Trimitere:** Trimiteți documentul altor persoane sau partajați-l.
- **Descărcare Office:** Descărcați și instalați aplicații pentru birou Hancom.
- **Despre:** Vizualizați informații despre Hancom Viewer.

Foaie de lucru

- **Găsire:** Căutați text.
- **Zoom:** Schimbați dimensiunea de vizualizare.
- **Informații document:** Vizualizați detalii ale documentului, precum titlu, dată și autor.
- **Sortare:** Sortați celulele după un anumit criteriu.
- **Afișare formule:** Vizualizați formulele din interiorul celulelor, în locul rezultatelor calculate.
- **Înghețare panouri:** Păstrați rândul selectat în aceeași poziție.
- **Linii de grilă:** Ascundeți sau afișați liniile de grilă.
- **Afișare globală comentarii:** Ascundeți sau afișați note pe document.
- **Zonă de imprimat:** Selectați o zonă pentru imprimat.
- **Imprimare:** Imprimați documentul conectând dispozitivul la o imprimantă. Anumite imprimante pot fi incompatibile cu dispozitivul.
- **Trimitere:** Trimiteți documentul altor persoane sau partajați-l.
- **Descărcare Office:** Descărcați și instalați aplicații pentru birou Hancom.
- **Despre:** Vizualizați informații despre Hancom Viewer.

PDF

- **Căutare:** Căutați text.
- **Trimitere:** Trimiteți documentul altor persoane sau partajați-l.
- **Proprietăți:** Vizualizați detalii ale documentului, precum titlu, dată și autor.
- **Zoom:** Schimbați dimensiunea de vizualizare.
- **Ascundere comentarii:** Ascundeți sau afișați comentarii pe document.
- **Defilare pagină pe verticală / Vizualizare continuă / Defilare pagină pe orizontală:** Schimbați modul de vizualizare.
- **Reîncadrare vizualizare:** Vizualizați doar conținutul documentului, fără margini.
- **Salt la pagina:** Deplasați-vă la o pagină specificată.
- **Marcaje:** Vizualizați marcajele pe document.
- **Imprimare:** Imprimați documentul conectând dispozitivul la o imprimantă. Anumite imprimante pot fi incompatibile cu dispozitivul.

Ceas

Utilizați această aplicație pentru a seta alarme, a verifica ora din marile orașe ale lumii, cronometra durata unui eveniment sau seta o numărătoare inversă.

Atingeți **Ceas** pe ecranul de aplicații.

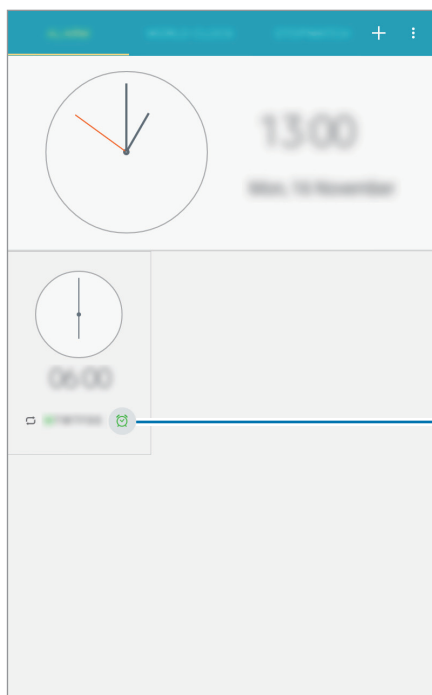

Activați sau dezactivați alarma.



ALARMĂ

Setarea alarmelor

Atingeți , setați o oră pentru declanșarea alarmei, selectați zilele în care se repetă alarma, apoi atingeți **SALVARE**.

- **Amânare:** Setați un interval și numărul de repetări ale alarmei după intervalul presetat.
- **Alarmă inteligentă:** Activați pentru setarea unor sunete ambientale înainte de ora prestabilită.

Oprirea alarmelor

Glisați  în afara cercului mare pentru a opri o alarmă. Glisați  în afara cercului mare pentru a repeta alarma după o perioadă specificată de timp.

Ștergerea alarmelor

Atingeți  → **Ștergere**, selectați alarmele, apoi atingeți .

ORA PE GLOB

Utilizați această aplicație pentru a verifica ora în multe orașe mari din lume.

Crearea ceasurilor

Atingeți  și introduceți numele unui oraș sau selectați un oraș din lista afișată.

Pentru a aplica ora de vară, atingeți  → **Selectare**, selectați un ceas și apoi atingeți .

Ștergerea ceasurilor

Atingeți  → **Selectare**, selectați ceasurile, apoi atingeți .

CRONOMETRU

Atingeți **PORNIRE** pentru a cronometra un eveniment. Atingeți **TUR** pentru a înregistra timpii unui tur.

Atingeți **RESETARE** pentru ștergerea înregistrărilor timpilor unui tur.

NUMĂRĂT. INVERSĂ

Setați durata, apoi atingeți **PORNIRE**.

Glisați  în afara cercului mare când timpul a expirat.

Calculator

Utilizați această aplicație pentru a efectua calcule simple sau complexe.

Atingeți **Calculator** pe ecranul de aplicații.

Pentru ștergerea istoricului, atingeți **ȘTERGERE ISTORIC**.

Google

Utilizați această aplicație pentru căutarea nu numai pe Internet ci și a aplicațiilor și conținutului acestora pe dispozitiv.

Atingeți **Google** pe ecranul de aplicații.



În funcție de regiune sau de furnizorul de servicii, este posibil ca această aplicație să fie indisponibilă.

Căutarea pe dispozitiv

Atingeți câmpul de căutare, apoi introduceți un cuvânt cheie. Alternativ, atingeți  și rostiți un cuvânt cheie.

Căutarea obiectivului

Pentru a selecta aplicațiile care vor fi căutate, atingeți  → **Setări** → **Căutare pe tabletă**, apoi bifați elementele care vor fi căutate.

Google Now

Lansați căutarea Google pentru a vizualiza cartonașe Google Acum care indică vremea curentă, informații despre transportul în comun, programările dvs. viitoare și multe alte elemente.

Înscrieți-vă la Google Acum atunci când se deschide căutarea Google pentru prima dată. Pentru a modifica setările Google Now, atingeți  → **Setări** → **Carduri Now** și apoi glisați comutatorul **Afișați carduri** la stânga sau la dreapta.

Căutare vocală

Utilizați această aplicație pentru a căuta pe pagini web folosind opțiunea de căutare vocală.

Atingeți **Căutare vocală** pe ecranul de aplicații.



În funcție de regiune sau de furnizorul de servicii, este posibil ca această aplicație să fie indisponibilă.

Rostiți un cuvânt sau o sintagmă atunci când apare **Se ascultă...** pe ecran.

Fișierele mele

Utilizați această aplicație pentru accesarea tuturor tipurilor de fișiere stocate în dispozitiv, inclusiv imagini, videoclipuri, melodii și clipuri audio.

Atingeți **Fișierele mele** pe ecranul de aplicații. Alternativ, atingeți  de pe ecranul Acasă.

Vizualizarea fișierelor

Fișierele stocate pe dispozitiv sunt sortate în funcție de criterii. Din panoul din stânga al ecranului selectați una dintre următoarele categorii:











- **Cronologie:** Vizualizați fișiere care sunt grupate în funcție de dată.
- **Foldere Preferate:** Vizualizați comenzile rapide ale folderelor.
- **Directoare:** Vizualizați fișierele stocate în memoria internă sau pe o cartelă de memorie și comenzile rapide la serverele FTP.
- **Categorii:** Vizualizați fișierele sortate după tipuri.
- **Aplicații:** Vizualizați fișierele stocate sau create în aplicații specifice.

Selectați o categorie, apoi selectați un fișier sau un folder pentru a-l deschide.

După selectarea unei categorii, atingeți , apoi utilizați una dintre următoarele opțiuni:

- **Selectare:** Selectați fișiere sau foldere.
- **Ștergere:** Ștergeți fișiere sau foldere.
- **Sortare după:** Sortați fișiere sau foldere.
- **Adăugare la foldere Preferate:** Adăugați o comandă rapidă unui folder în **Foldere Preferate**.
- **Adăugare comandă rapidă la ecranul principal:** Adăugați o comandă rapidă unui fișier pe ecranul Acasă.
- **Adăugare FTP:** Adăugați o comandă de server FTP în **Directoare**.
- **Scanare dispozitive în apropiere:** Căutați dispozitive care au activată partajarea media.
- **Opțiuni afișare:** Modificați opțiunile de afișare a fișierelor.

Atingeți  → **Selectare**, selectați un fișier sau un folder, apoi utilizați una dintre următoarele funcții:

- : Trimiteți fișiere altor persoane sau partajați-le.
- : Ștergeți fișiere sau foldere.
- : Mutați fișiere sau foldere în alt folder.
- : Copiați fișiere sau foldere în alt folder.
-  → **Accesare folder:** Accesați folderul în care se află fișierul selectat.
-  → **Redenumire:** Redenumiți un fișier sau un folder.
-  → **Adăugare la foldere Preferate:** Adăugați o comandă rapidă unui folder în **Foldere Preferate**.
-  → **Adăugare comandă rapidă la ecranul principal:** Adăugați o comandă rapidă unui fișier sau folder pe ecranul Acasă.
-  → **Arhivare:** Comprimați fișiere sau foldere pentru a crea un fișier zip.
-  → **Detalii:** Vizualizați detaliile unui fișier sau folder.

Căutarea unui fișier

Atingeți , apoi introduceți criteriile de căutare.

Vizualizarea informațiilor despre stocare

Atingeți  pentru a vizualiza informațiile despre memoria dispozitivului, dar și a cartelei de memorie.

Schimbarea modului de vizualizare

Atingeți  pentru a modifica modul de vizualizare.

Crearea folderelor

Atingeți , introduceți numele folderului, apoi atingeți **CREARE**.

Adăugarea comenzilor rapide la foldere

Adăugați o comandă rapidă folderelor utilizate frecvent în **Foldere Preferate**. Selectați un folder și atingeți  → **Adăugare la foldere Preferate**.

Adăugarea comenzilor rapide la serverele FTP pe dispozitiv

Adăugați o comandă de server FTP în **Directoare**. Atingeți  → **Adăugare FTP**, introduceți detaliile pentru serverul FTP, apoi atingeți **EFACTUAT**.

Smart Tutor

Utilizați această aplicație pentru a invita un expert tehnic să se conecteze la dispozitivul dvs. și pentru a vă ajuta să rezolvați probleme de natură tehnică ale dispozitivului.

Atingeți **Smart Tutor** pe ecranul de aplicații.



În funcție de regiune sau de furnizorul de servicii, este posibil ca această aplicație să fie indisponibilă.

Călătorie și regiune locală

Hărți

Utilizați această aplicație pentru a stabili locația dispozitivului, pentru a căuta locuri sau pentru a obține indicații rutiere.

Atingeți **Hărți** pe ecranul de aplicații.



În funcție de regiune sau de furnizorul de servicii, este posibil ca această aplicație să fie indisponibilă.

Căutarea locațiilor

Căutați locații introducând o adresă sau un cuvânt cheie. Odată ce locația este găsită, selectați-o pentru a vizualiza informațiile detaliate. Pentru informații suplimentare consultați secțiunea de asistență.

Obținerea indicațiilor rutiere pentru o anumită destinație

Atingeți  pentru a seta locațiile de plecare și de destinație, apoi selectați o metodă de deplasare. Dispozitivul indică rutele pentru a ajunge la destinație.

Setări

Despre Setări

Utilizați această aplicație pentru configurarea dispozitivului, pentru setarea opțiunilor aplicațiilor și pentru adăugarea conturilor.

Atingeți **Setări** pe ecranul de aplicații.

CONEXIUNI

Wi-Fi

Activați caracteristica Wi-Fi pentru a vă conecta la rețeaua Wi-Fi și pentru a accesa Internetul sau alte dispozitive de rețea.

Pentru a utiliza opțiunile, atingeți .

- **Avansat:** Particularizați setările Wi-Fi.
- **Buton de comandă WPS:** Conectați-vă la o rețea Wi-Fi securizată cu un buton WPS.
- **Introducere cod PIN WPS:** Conectați-vă la o rețea Wi-Fi securizată cu un cod PIN WPS.
- **Ajutor:** Accesați informații de ajutor pentru Wi-Fi.

Setarea politicii de repaus Wi-Fi

Pe ecranul Setări, atingeți **CONEXIUNI** → **Wi-Fi** →  → **Avansat** → **Mențineți Wi-Fi activ pe timp de repaus**.



Atunci când ecranul este oprit, dispozitivul oprește automat conexiunile Wi-Fi. Atunci când se întâmplă acest lucru, dispozitivul accesează automat rețelele de date în condițiile în care este setat să le utilizeze. Este posibil să vi se perceapă taxe pentru transferul de date. Pentru a evita costurile suplimentare în vederea utilizării datelor, setați această opțiune prin bifarea căsuței **Întotdeauna**.

Setarea Notificare rețea

Dispozitivul poate detecta rețelele Wi-Fi deschise și va afișa o pictogramă pe bara de stare pentru a vă informa când acestea sunt disponibile.

Pe ecranul Setări, atingeți **CONEXIUNI** → **Wi-Fi** →  → **Avansat** și bifați **Notificare rețea** pentru activarea acestei caracteristici.

Wi-Fi Direct

Wi-Fi Direct conectează două dispozitive printr-o rețea Wi-Fi fără a fi necesar un punct de acces.

Din ecranul Setări, atingeți **CONEXIUNI** → **Wi-Fi** →  → **Wi-Fi Direct**.

Bluetooth

Activați caracteristica Bluetooth pentru a face schimb de informații pe distanțe scurte.

Pentru a utiliza mai multe opțiuni, atingeți .

- **Expirare vizibilitate:** Setați durata pentru care dispozitivul este vizibil.
- **Fișiere primite:** Vizualizați fișierele primite prin caracteristica Bluetooth.
- **Redenumire dispozitiv:** Modificați numele dispozitivului.
- **Ajutor:** Accesați informațiile de ajutor pentru Bluetooth.

Tethering și Hotspot mobil

Utilizați dispozitivul ca un hotspot mobil pentru a partaja conexiunea datelor mobile cu alte dispozitive.

- **Hotspot mobil:** Utilizați hotspotul mobil pentru a partaja conexiunea de date mobile a dispozitivului cu computere sau cu alte dispozitive, prin rețeaua Wi-Fi. Puteți utiliza această caracteristică când nu este disponibilă conexiunea de rețea.
- **Partajare conex. Internet:** Utilizați caracteristica Partajare conex. Internet pentru a partaja conexiunea de internet a dispozitivului cu un computer, prin USB. După conectarea la un computer, dispozitivul se utilizează ca modem fără fir.
- **Tethering prin Bluetooth:** Utilizați caracteristica Tethering prin Bluetooth pentru a partaja conexiunea de Internet a dispozitivului cu computere sau alte dispozitive prin Bluetooth.

Mod Avion

Această caracteristică dezactivează toate funcțiile fără fir de pe dispozitiv. Puteți utiliza numai servicii care nu necesită conexiunea la o rețea.

Utilizare date

Urmăriți volumul de date utilizate.

- **Date mobile:** Setează dispozitivul să utilizeze conexiunile de date pe orice rețea mobilă.
-  → **Schimbare ciclu:** Introduceți data lunară de resetare pentru a monitoriza utilizarea datelor.

Pentru a utiliza mai multe opțiuni, atingeți .

- **Restricționare date de fundal:** Setează dispozitivul să dezactiveze sincronizarea în fundal în timpul utilizării unei rețele mobile.
- **Afișare utilizare Wi-Fi:** Setează dispozitivul să afișeze utilizarea datelor prin Wi-Fi.
- **Hotspoturi mobile:** Selectați hotspoturi Wi-Fi pentru a preveni utilizarea acestora de către aplicațiile care lucrează în fundal.

Locație

Modificați setările pentru permisiunile privind informațiile despre locație.

- **Mod:** Selectați o metodă de colectare a datelor despre locație.
- **Solicitări recente locație:** Vizualizați aplicațiile care solicită informații despre locația dvs. curentă și procentul de utilizare a bateriei de către acestea.
- **Servicii de localizare:** Vizualizați serviciile de localizare utilizate de dispozitivul dvs.
- **Locațiile mele:** Configurați profilurile care vor fi utilizate pentru locațiile specifice când utilizați caracteristici GPS, Wi-Fi sau Bluetooth pentru găsirea locației curente.

Mai multe rețele

Particularizați setările pentru a controla conexiunile cu alte dispozitive sau rețele.

Aplicație de mesagerie implicită

Selectați aplicația implicită utilizată pentru mesaje.

Rețele mobile

- **Date mobile:** Utilizați această opțiune pentru a activa sau dezactiva folosirea traficului de date de la operator pe dispozitivul dvs.
- **Roaming date:** Setati dispozitivul să utilizeze conexiunile de date în timp ce vă aflați în roaming.
- **Nume puncte de acces:** Setati nume puncte de acces (APN-uri).
- **Mod rețea:** Selectați un tip de rețea.
- **Operatori de rețea:** Căutați rețelele disponibile și selectați o rețea pentru roaming.

VPN

Configurați și conectați-vă la rețelele virtuale private (VPN-uri).

Ethernet

Opțiunea Ethernet este disponibilă atunci când un adaptor Ethernet este conectat la dispozitiv. Utilizați această opțiune pentru a activa caracteristica Ethernet și configura setările rețelei.

NFC

Activați caracteristica NFC pentru a citi sau scrie etichete NFC ce conțin informații.

- **Android Beam:** Porniți caracteristica Android Beam pentru a trimite date, cum ar fi pagini web și contacte către dispozitivele care sunt dotate cu caracteristica NFC.
- **S Beam:** Activați caracteristica S Beam pentru a trimite date, cum ar fi videoclipuri, imagini și documente către dispozitive care acceptă NFC și Wi-Fi Direct.
- **Atingeți și plătiți:** Setati aplicația implicită de plată pentru plățile electronice.

Dispozitive în apropiere

- **Nume dispozitiv:** Vizualizați denumirea dispozitivului.
- **Conținut de partajat:** Setări dispozitivul să permită partajarea conținutului cu alte dispozitive.
- **Dispozitive permise:** Vizualizați lista de dispozitive care pot accesa dispozitivul dvs.
- **Dispozitive refuzate:** Vizualizați lista de dispozitive care au accesul blocat.
- **Descărcare în:** Selectați o locație de memorie pentru salvarea fișierelor media.
- **Primire fișiere de pe alte disp.:** Setări dispozitivul să permită încărcarea de la alte dispozitive.

Imprimare

Configurați setările pentru accesoriile aplicațiilor software instalate pe dispozitiv. Puteți căuta imprimantele disponibile sau adăuga o imprimantă manual pentru a imprima fișiere prin Wi-Fi sau servicii cloud.

Screen Mirroring

Activați caracteristica Screen Mirroring și partajați ecranul cu alte persoane.

DISPOZITIV

Sunete și notificări

Modificați setările diverselor sunete de pe dispozitiv.

- **Mod sunet:** Setări dispozitivul să utilizeze modul sunet sau modul silențios.
- **Vibrație când sună:** Setări dispozitivul să vibreze și să redea un ton de sonerie pentru apelurile primite.
- **Tonuri sonerie:** Adăugați sau selectați un ton de sonerie pentru apelurile primite.
- **Vibrații:** Adăugați sau selectați un model de vibrație.
- **Ton de sonerie pentru notificare:** Selectați un ton de sonerie pentru evenimente, cum ar fi mesajele primite și apelurile pierdute.
- **Adapt Sound:** Personalizați sunetul pentru urechea pe care o utilizați mai des atunci când ascultați muzică.

Afișare

Schimbați setările pentru afișare.

- **Font:** Schimbați setările pentru font.
- **Luminozitate:** Setări luminozitatea ecranului.
- **Rotire automată ecran:** Setări rotirea automată a conținutului atunci când este întors dispozitivul.
- **Ecran activ inteligent:** Setări dispozitivul să prevină stingerea luminii de fundal a ecranului în timp ce îl priviți.
- **Timp expirare ecran:** Setări intervalul de timp după care dispozitivul va dezactiva lumina de fundal a ecranului.
- **Mod Citire:** Selectați aplicațiile care vor utiliza Modul Citire. În Modul Citire, dispozitivul ajută la protejarea ochilor dvs. atunci când citiți noaptea.
- **Daydream:** Setări dispozitivul să lanseze un economizor de ecran atunci când acesta este conectat la o stație de andocare sau încărcare.

Fundal

Modificați setările fundalului.

- **Ecran de pornire:** Selectați o imagine de fundal pentru ecranul Acasă.
- **Blocare ecran:** Selectați o imagine de fundal pentru ecranul blocat.
- **Ecran de pornire și de blocare:** Selectați o imagine de fundal pentru ecranul Acasă și pentru ecranul blocat.

Blocare ecran

Modificați setările pentru ecranul blocat.

- **Blocare ecran:** Activați caracteristica de blocare a ecranului. Opțiunile următoare pot varia, în funcție de caracteristica de blocare a ecranului selectată.
- **Opțiuni widget ceas:** Configurați setările pentru widgetul ceas.
- **Informații proprietar:** Introduceți informațiile care vor fi afișate împreună cu ceasul.
- **Efect deblocare:** Selectați un efect pentru deblocarea ecranului.
- **Text asistență:** Setări dispozitivul să afișeze textul de asistență pe ecranul blocat.

Ferestre

Activați caracteristica Ferestre pentru a rula mai multe aplicații pe ecran în același timp.

- **Des. în viz. Fer. mult.:** Setări dispozitivul să activeze caracteristica Ferestre când deschideți fișiere din **Fișierele mele** sau **Video**.

Panoul de notificare

Particularizați elementele care apar pe panoul de notificări.

- **Reglare luminozitate:** Setări dispozitivul să afișeze bara de ajustare a luminozității în panoul de notificări.
- **Config. but. set. rapidă:** Rearanjați butoanele de setări rapide afișate pe panoul de notificări.

Casetă de instrumente

Puteți lansa cu ușurință diverse aplicații din caseta de instrumente în timp ce utilizați alte aplicații.

Mișcări

Activați caracteristica de recunoaștere a mișcării și schimbați setările care controlează recunoașterea mișcării de pe dispozitivul dvs.

- **Mut/pauză:** Setări dispozitivul să întrerupă redarea fișierelor media sau să anuleze volumul radioului prin internet atunci când atingeți ecranul cu palma.
- **Glisarea cu palma pentru capturare:** Setări dispozitivul să captureze imaginea ecranului atunci când treceți rapid cu mâna spre stânga sau spre dreapta pe ecran.

Accesibilitate

Serviciile de accesibilitate sunt caracteristici speciale pentru persoanele cu anumite dizabilități fizice. Accesați și modificați următoarele setări pentru a îmbunătăți accesibilitatea în ceea ce privește dispozitivul.

- **Vedere:** Personalizați setările pentru a îmbunătăți accesibilitatea pentru utilizatorii cu probleme de vedere.
 - **TalkBack:** Activați caracteristica TalkBack, care oferă feedback vocal. Pentru a vizualiza informații care vă pot ajuta să învățați cum se utilizează această funcție, apăsați **SETĂRI** → **Lansați tutorialul „Explorați prin atingere”**.
 - **Apăsare rapidă butoane:** Setați dispozitivul să introducă un caracter după atingerea acestuia cu un deget. Puteți folosi această caracteristică pentru a introduce caractere în loc să ridicați degetul și să apăsați de două ori pe ecran.
 - **Rostiți parolele:** Setați dispozitivul să citească parola cu voce tare atunci când o introduceți în timp ce TalkBack este activat.
 - **Dimensiune font:** Schimbați dimensiunea fontului.
 - **Gesturi pentru mărire:** Setați dispozitivul să mărească ecranul sau doar o anumită zonă.
 - **Memento notificare:** Setați dispozitivul să vă alerteze cu privire la notificările pe care nu le-ați verificat într-un interval.
 - **Culori negative:** Inversați culorile ecranului pentru a îmbunătăți vizibilitatea.
 - **Ajustare culoare:** Ajustați schema de culori pentru ecran când dispozitivul constată că sunteți daltonist sau că aveți dificultăți în citirea conținutului.
 - **Comandă rapidă pt. accesibilitate:** Setați dispozitivul să activeze caracteristica Talkback când țineți apăsat butonul Pornire, apoi ecranul folosind două degete.
 - **Opț. trans. text în verb.:** Modificați setările pentru caracteristicile de transformare a textului în vorbire, utilizate când este activat TalkBack, cum ar fi limba, viteza etc.
- **Auz:** Personalizați setările în vederea îmbunătățirii accesibilității pentru utilizatorii cu probleme de auz.
 - **Notificare bliț:** Setați blițul să clipească când aveți apeluri, mesaje noi sau notificări.
 - **Oprire toate sunetele:** Setați dispozitivul să anuleze toate sunetele dispozitivului, ca de exemplu sunetele media și vocea apelantului în timpul unui apel.

- **Subtitrări Samsung (complexe):** Setăți dispozitivul să afișeze subtitrări complexe pentru conținut acceptat de Samsung și să le modifice setările.
- **Subtitrări Google (complexe):** Setăți dispozitivul să afișeze subtitrări complexe pentru conținut acceptat de Google și să le modifice setările.
- **Balans audio:** Setăți dispozitivul să regleze balansul sunetului atunci când utilizați o cască.
- **Sunet monofonic:** Setăți dispozitivul să comute ieșirea audio de la stereo la mono atunci când este conectată o cască.
- **Dexteritate și interacțiune:** Personalizați setările pentru a îmbunătăți accesibilitatea pentru utilizatorii cu dexteritate redusă.
 - **Meniu asistent:** Setăți dispozitivul să afișeze pictograma comenzii rapide de asistență care vă ajută să accesați funcții acceptate de butoanele externe sau caracteristicile de pe panoul de notificări. De asemenea, puteți edita meniul direct pe pictograma comenzii rapide.
 - **Întârziere la menținere apăsată:** Setăți timpul de recunoaștere atunci când țineți apăsat pe ecran.
 - **Control interacțiune:** Activați modul de control al interacțiunii pentru a restricționa reacția dispozitivului la introduceri în timpul utilizării aplicațiilor.
- **Acces direct:** Setăți dispozitivul să deschidă anumite meniuri pentru accesibilitate când apăsați rapid pe butonul Acasă de trei ori.
- **Preluați și încheiați apeluri:**
 - **Apăsarea tastei Acasă:** Setăți dispozitivul să preia un apel atunci când apăsați butonul Acasă.
 - **Apăsarea tastei Pornire:** Setăți dispozitivul să termine un apel atunci când apăsați butonul Pornire.
- **Mod cu o singură atingere:** Setăți dispozitivul să controleze apelurile primite sau notificările prin atingerea butonului în loc de glisarea acestuia.
- **Gestionare accesibilitate:** Exportați sau importați setările de accesibilitate pentru a le partaja cu celelalte dispozitive.
- **Servicii:** Selectați o aplicație pentru accesibilitate.

GENERAL

Conturi

Adăugați conturi de e-mail sau conturi SNS.

Cloud

Modificați setările pentru sincronizarea datelor sau a fișierelor folosind contul dvs. Samsung sau folosind spațiul de stocare cloud Dropbox.

Creare copii de rezervă și resetare

Modificați setările pentru gestionarea configurărilor și a datelor.

- **Cop. rez. a datelor mele:** Setăți dispozitivul să permită copierea de rezervă a configurărilor și a datelor aplicațiilor pe serverul Google.
- **Copie de rezervă cont:** Setăți sau editați copierea de rezervă a contului dvs. Google.
- **Restabilire automată:** Setăți dispozitivul să restabilească configurările și datele aplicațiilor atunci când aplicațiile sunt reinstalate pe dispozitiv.
- **Revenire la setările din fabrică:** Resetați dispozitivul la setările din fabrică și ștergeți toate datele.

Setări regionale și text

Schimbați setările pentru introducerea textului. Este posibil ca unele opțiuni să nu fie disponibile, în funcție de limba selectată.

Limbă

Selectați o limbă de afișare pentru toate meniurile și aplicațiile.

Implicit

Selectați tipul de tastatură implicită pentru introducerea textului.

Tastatură Samsung



Opțiunile disponibile pot să difere în funcție de regiune sau de furnizorul de servicii.

- **Selectați limba:** Selectați limba pentru introducerea textului.
- **Text predictiv:** Activați modul de text predictiv pentru a anticipa cuvinte pe baza a ceea ce introduceți și pentru a afișa sugestii de cuvinte. De asemenea, puteți particulariza setările pentru predicția cuvintelor.
- **Înlocuire automată:** Setăți dispozitivul să corecteze cuvinte scrise greșit sau incomplete prin apăsarea barei de spațiu sau a semnului de punctuație.
- **Majusculă automată:** Setăți dispozitivul să scrie automat prima literă cu majusculă după un semn de punctuație final, cum ar fi punctul, semnul întrebării sau semnul exclamării.
- **Spațiere automată:** Setăți dispozitivul să introducă automat un spațiu între cuvinte.
- **Introd. autom. punctuație:** Setăți dispozitivul să introducă un punct la dubla apăsare a barei de spațiu.
- **Glisare tastatură:**
 - **Niciuna:** Setăți dispozitivul să dezactiveze caracteristica de glisare pe tastatură.
 - **Intrare continuă:** Setăți dispozitivul să permită introducerea textului prin glisarea pe tastatură.
 - **Control cursor:** Activați caracteristica de navigare folosind tastatura inteligentă pentru a muta cursorul prin derularea tastaturii.
- **Sunet:** Setăți dispozitivul să emită sunete atunci când o tastă este atinsă.
- **Previzualizare caracter:** Setăți dispozitivul să afișeze o imagine mare pentru fiecare caracter atins.
- **Resetare setări:** Resetați setările pentru tastatura Samsung.

Google Tastare vocală

- **Limba:** Selectați limba de introducere a textului.
- **Recunoaștere vocală offline:** Descărcați și instalați date privitoare la limbă pentru introducerea vocală offline.
- **Blocați cuv. jignitoare:** Ascundeți cuvintele jignitoare din rezultatele căutării vocale.

Introducere vocală

Pentru a modifica setările de introducere vocală, selectați o opțiune, atingeți .

Opt. trans. text în vorb.

- **Motor TTS preferat:** Selectați un motor de sinteză a vorbirii. Pentru a modifica setările motoarelor de sinteză a vorbirii, atingeți .
- **Rată vorbire:** Selectați o viteză pentru caracteristica de transformare a textului în vorbire.
- **Ascultați un exemplu:** Ascultați textul vorbit, ca exemplu.
- **Stare limbă implicită:** Vizualizați starea limbii implicite pentru caracteristica de transformare a textului în vorbire.

Viteză indicator

Reglați viteza indicatorului pentru mouse-ul sau trackpad-ul conectat la dispozitivul dvs.

Dată și oră

Accesați și modificați următoarele setări pentru a controla modul în care dispozitivul dvs. afișează data și ora.



Dacă bateria este descărcată complet sau este scoasă din dispozitiv, data și ora se resetează.

- **Dată și oră automate:** Actualizați automat ora atunci când setați un fus orar.
- **Setare dată:** Setați manual data curentă.
- **Setare oră:** Setați manual ora curentă.
- **Fus orar automat:** Setați dispozitivul să primească informații despre fusul orar de la rețea atunci când treceți de la un fus orar la altul.
- **Selectare fus orar:** Selectați fusul dvs. orar.
- **Utilizare format de 24 de ore:** Afișați ora în format de 24 de ore.

Baterie

Vizualizați cantitatea de energie a bateriei consumată de dispozitiv.

- **Afișare procentaj baterie:** Setăți dispozitivul să afișeze durata de viață rămasă a bateriei.

Economisire energie



- Dispozitivul se închide în mod automat, dacă nu atingeți ecranul sau dacă nu apăsați butoanele într-un anumit interval de timp. Pentru utilizare îndelungată, selectați o perioadă mai lungă.
- Această funcție este dezactivată când redați fișiere video sau când ascultați muzică.
- Puteți economisi energia bateriei prin activarea acestei funcții.

Activați Modul de economisire a energiei și modificați setările pentru acest mod.

- **Modul de economisire a energiei:** Activați Modul de economisire a energiei și modificați setările pentru acest mod.
- **Modul Economisire maximă a energiei:** Măriți durata standby și micșorați consumarea bateriei afișând un aspect mai simplu și permițând accesul limitat la aplicații.



Durata maximă estimată de standby indică durata rămasă înainte ca bateria să se descarce dacă dispozitivul nu este folosit. Aceasta poate varia în funcție de setările dispozitivului și condițiile de funcționare.

Spațiu de stocare

Vizualizați informații despre memoria dispozitivului și a cartelei de memorie sau formatați o cartelă de memorie.



Formatarea unei cartele de memorie șterge definitiv toate datele de pe aceasta.



Capacitatea reală a memoriei interne este mai mică decât capacitatea specificată, deoarece sistemul de operare și aplicațiile implicite ocupă o parte din memorie. Capacitatea disponibilă se poate modifica atunci când actualizați dispozitivul.

Securitate

Modificați setările pentru securizarea dispozitivului.

- **Administratori dispozitiv:** Vizualizați administratorii instalați pe dispozitiv. Puteți permite administratorilor dispozitivului să aplice politici noi dispozitivului.
- **Surse necunoscute:** Setări dispozitivul astfel încât să permită instalarea aplicațiilor din surse necunoscute.
- **Criptare dispozitiv:** Setări o parolă pentru a cripta datele salvate pe dispozitiv. Trebuie să introduceți parola de fiecare dată când porniți dispozitivul.



Încărcați bateria înainte de a activa această setare deoarece criptarea datelor poate să dureze mai mult de o oră.

- **Criptare cartelă SD externă:** Setări dispozitivul să creeze fișierele de pe o cartelă de memorie.



Dacă resetați dispozitivul la valorile implicite din fabrică cu această setare activată, dispozitivul nu va putea să citească fișierele criptate. Dezactivați această setare înainte de resetarea dispozitivului.

- **Comenzi la distanță:** Setări această opțiune pentru a permite controlul asupra dispozitivului dvs. pierdut sau furat prin intermediul Internetului. Pentru a utiliza această caracteristică, trebuie să vă conectați la contul dvs. Samsung.
 - **Înregistrare cont:** Adăugați-vă sau vizualizați-vă contul Samsung.
 - **Serviciul de localizare Google:** Setări dispozitivul să utilizeze locația curentă pentru căutarea Google și a altor servicii Google.
- **Alertă schimbare SIM:** Activați sau dezactivați caracteristica Găsire dispozitiv mobil, care vă ajută să vă găsiți dispozitivul, când este pierdut sau furat.
- **Accesați site-ul web:** Accesați site-ul web Găsire dispozitiv mobil (findmymobile.samsung.com). Puteți urmări și controla dispozitivul dvs. pierdut sau furat pe site-ul web Găsire dispozitiv mobil.
- **Configurare blocare cartelă SIM:**
 - **Blocare cartelă SIM:** Activați sau dezactivați caracteristica de blocare cu ajutorul codului PIN, astfel încât să se solicite codul PIN înainte de utilizarea dispozitivului.
 - **Schimbare cod PIN pentru cartela SIM:** Schimbați codul PIN.

- **Faceți parolele vizibile:** Setări dispozitivul să afișeze parolele pe măsură ce le introduceți.
- **Actualiz. pol. securitate:** Setări dispozitivul să verifice și să descarce actualizări de securitate.
- **Trimitere rapoarte de securitate:** Setări dispozitivul să trimită automat rapoarte de securitate atunci când este conectat la o rețea Wi-Fi.
- **Tip de stocare:** Setări un tip de stocare pentru fișierele cu acreditări.
- **Acreditări de încredere:** Folosiți certificate și acreditări pentru a asigura utilizarea securizată a diferitelor aplicații.
- **Inst. din spaț. stoc. dispoz.:** Instalați certificate criptate, stocate în spațiul de stocare USB.
- **Ștergere acreditări:** Ștergeți acreditările conținute de dispozitiv și reinițializați parola.

Despre dispozitiv

Accesați informațiile despre dispozitiv, editați numele dispozitivului sau actualizați software-ul acestuia.

APLICAȚII

Manager de aplicații

Vizualizați și gestionați aplicațiile de pe dispozitivul dvs.

Aplicații implicite

Selectați o setare implicită pentru utilizarea aplicațiilor.

Apel

Particularizați setările pentru caracteristicile de apelare.

Contacte

Schimbați setările pentru utilizarea contactelor.

Email

Schimbați setările pentru gestionarea și trimiterea e-mailurilor.

Galerie

Schimbați setările pentru utilizarea caracteristicii **Galerie**.

Internet

Schimbați setările pentru utilizarea Internetului.

Mesaje

Schimbați setările pentru utilizarea mesajelor.

Planificator S

Modificați setările pentru utilizarea aplicației **Planificator S**.

Setări Google

Utilizați această aplicație pentru a configura setările pentru anumite caracteristici oferite de Google.

Atingeți **Setări Google** pe ecranul de aplicații.

Depanare

Înainte de a contacta un Centru de service Samsung, vă rugăm să încercați următoarele soluții. Este posibil ca anumite situații să nu se aplice dispozitivului dvs.

Atunci când porniți dispozitivul sau în timp ce îl utilizați, vi se solicită să introduceți unul dintre următoarele coduri:

- Parolă: Odată activată caracteristica de blocare a dispozitivului, trebuie să introduceți parola pe care ați setat-o pentru acesta.
- PIN: Când utilizați dispozitivul pentru prima dată sau când este activată solicitarea codului PIN, trebuie să introduceți codul PIN furnizat cu cartela SIM sau USIM. Puteți dezactiva această caracteristică utilizând meniul Blocare cartelă SIM.
- PUK: Cartela SIM sau USIM este blocată, de obicei ca urmare a introducerii incorecte a codului PIN de mai multe ori. Trebuie să introduceți codul PUK oferit de furnizorul de servicii.
- PIN2: Dacă accesați un meniu care solicită codul PIN2, trebuie să introduceți codul PIN2 furnizat odată cu cartela SIM sau USIM. Pentru detalii, contactați furnizorul dvs. de servicii.

Dispozitivul afișează mesaje de eroare în privința rețelei sau a serviciului

- Când vă aflați în zone cu semnal slab sau recepție deficitară, este posibil ca recepția să se întrerupă. Deplasați-vă în altă zonă și reîncercați. În timp ce vă deplasați, mesajele de eroare pot apărea în mod repetat.
- Unele opțiuni nu pot fi accesate fără abonament. Pentru detalii suplimentare, contactați furnizorul de servicii.

Dispozitivul nu pornește

- Atunci când bateria este descărcată complet, dispozitivul nu va porni. Încărcați bateria complet înainte de pornirea dispozitivului.
- Este posibil ca bateria să nu fie introdusă corespunzător. Introduceți bateria din nou.
- Ștergeți ambele contacte aurii și introduceți bateria din nou.

Ecranul senzitiv reacționează lent sau necorespunzător

- Dacă atașați o folie protectoare sau accesorii opționale la ecranul senzitiv, acesta poate să nu funcționeze corespunzător.
- Dacă purtați mănuși, dacă mâinile dvs. nu sunt curate în timp ce atingeți ecranul senzitiv sau dacă atingeți ecranul cu obiecte ascuțite sau cu vârful degetelor, acesta poate funcționa necorespunzător.
- Ecranul senzitiv poate funcționa necorespunzător în condiții de umiditate sau când este expus la apă.
- Reporniți dispozitivul pentru a elimina orice defecțiuni temporare ale software-ului.
- Asigurați-vă că software-ul dispozitivului este actualizat la cea mai recentă versiune.
- Dacă ecranul senzitiv este zgâriat sau deteriorat, duceți-l la un Centru de Service Samsung.

Dispozitivul se blochează sau prezintă erori grave

Dacă dispozitivul dvs. se blochează sau se închide, poate fi necesar să închideți aplicații sau să reintroduceți bateria pentru a restabili starea de funcționare a acestuia. Dacă dispozitivul se blochează și nu răspunde la comenzi, țineți apăsat simultan pe butonul Pornire și butonul Volum în jos cel puțin 7 secunde pentru a-l reporni.

Dacă acest lucru nu rezolvă problema, este necesar să efectuați o revenire la setările din fabrică. Pe ecranul de aplicații, atingeți **Setări** → **GENERAL** → **Creare copii de rezervă și resetare** → **Revenire la setările din fabrică** → **RESETARE DISPOZITIV** → **ȘTERGERE TOTALĂ**. Înainte de a efectua revenirea la setările din fabrică, nu uitați să realizați copii de rezervă ale tuturor datelor importante stocate pe dispozitiv.

Dacă problema persistă, contactați un Centru de service Samsung.

Apelurile nu se conectează

- Asigurați-vă că ați accesat rețeaua de telefonie mobilă corectă.
- Asigurați-vă că nu ați setat blocarea apelurilor pentru numărul de telefon pe care îl apălați.
- Asigurați-vă că nu ați setat blocarea apelurilor pentru numărul de telefon de la care primiți apel.

Interlocutorii nu vă pot auzi vocea în timpul unui apel

- Asigurați-vă că nu ați acoperit microfonul încorporat.
- Asigurați-vă că microfonul este aproape de gură.
- Dacă utilizați o cască, asigurați-vă că este conectată corect.

Se produc sunete de ecou în timpul efectuării unui apel

Reglați volumul apăsând butonul Volum sau deplasați-vă în altă zonă.

Rețeaua mobilă sau Internetul se deconectează frecvent, ori calitatea sunetului este deficitară

- Asigurați-vă că nu blocați antena internă a dispozitivului.
- Când vă aflați în zone cu semnal slab sau recepție deficitară, este posibil ca recepția să se întrerupă. Este posibil să aveți dificultăți de conectare din cauza problemelor în ceea ce privește stația de bază a furnizorului de servicii. Deplasați-vă în altă zonă și reîncercați.
- Atunci când utilizați dispozitivul în timp ce vă deplasați, serviciile de rețea fără fir pot să fie dezactivate din cauza rețelei furnizorului de servicii.

Pictograma bateriei este goală

Bateria este descărcată. Reîncărcați sau înlocuiți bateria.

Bateria nu se încarcă în mod corespunzător (Pentru încărcătoare aprobate de Samsung)

- Asigurați-vă că încărcătorul este conectat corespunzător.
- Dacă bornele bateriei sunt murdare, bateria poate să nu se încarce corespunzător sau dispozitivul poate să se oprească. Ștergeți ambele contacte aurii și reîncercați încărcarea bateriei.
- La anumite dispozitive, bateriile nu pot fi schimbate de utilizator. Pentru înlocuirea bateriei, duceți-vă la un Centru de Service Samsung.

Bateria se descarcă foarte rapid la prima achiziționare

- Atunci când expuneți bateria la temperaturi foarte scăzute sau foarte ridicate, încărcarea utilă poate fi redusă.
- Consumul bateriei se mărește atunci când utilizați caracteristica de mesagerie sau anumite aplicații, cum ar fi jocurile sau Internetul.
- Bateria se consumă și încărcarea utilă se scurtează în timp.

Dispozitivul este fierbinte la atingere

Când utilizați aplicații care necesită energie suplimentară sau utilizați aplicații pe dispozitiv pentru o perioadă extinsă de timp, este posibil ca dispozitivul să fie fierbinte la atingere. Acest lucru este normal și nu trebuie să afecteze durata de viață sau performanțele dispozitivului. Dacă dispozitivul se supraîncălzește sau este fierbinte la atingere pentru o perioadă lungă de timp, nu îl utilizați o perioadă. Dacă dispozitivul continuă să se supraîncălzească, contactați un Centru de service Samsung.

Apar mesaje de eroare la lansarea camerei foto

Dispozitivul dvs. trebuie să dispună de memorie disponibilă suficientă și de energie a bateriei suficientă pentru a utiliza aplicația cameră foto. Dacă primiți mesaje de eroare la lansarea camerei foto, încercați următoarele variante:

- Încărcați bateria sau înlocuiți-o cu o baterie complet încărcată.
- Eliberați memorie prin transferul fișierelor pe un computer sau ștergerea fișierelor din dispozitiv.
- Reporniți dispozitivul. Dacă problemele cu aplicația cameră foto persistă inclusiv după ce ați încercat aceste sfaturi, contactați un Centru de Service Samsung.

Calitatea fotografiei este mai scăzută decât cea afișată în previzualizare

- Calitatea fotografiilor poate varia, în funcție de împrejurimi și de tehnicile de fotografiere pe care le utilizați.
- Dacă realizați fotografii în zone întunecate, noaptea, sau în medii de interior, se poate produce zgomot de imagine sau imaginile pot să fie nefocalizate.

Apar mesaje de eroare la deschiderea fișierelor multimedia

Dacă primiți mesaje de eroare sau fișierele nu sunt redade, atunci când deschideți fișiere multimedia pe dispozitiv, încercați următoarele variante:

- Eliberați memorie prin transferul fișierelor pe un computer sau ștergerea fișierelor din dispozitiv.
- Asigurați-vă că fișierul muzical nu este protejat prin sistemul DRM (Digital Rights Management - Gestionare digitală a drepturilor). Dacă fișierul este protejat prin DRM, asigurați-vă că dispuneți de licența sau cheia adecvată pentru redarea fișierului.
- Asigurați-vă că dispozitivul suportă formatele de fișiere. Dacă un format de fișier nu este acceptat, cum ar fi DivX sau AC3, instalați o aplicație care îl acceptă. Pentru a confirma formatele de fișiere pe care le acceptă dispozitivul, vizitați www.samsung.com.

- Dispozitivul recunoaște fotografiile și videoclipurile captate de către acesta. Fotografiile sau videoclipurile surprinse de alte dispozitive pot să nu funcționeze corespunzător.
- Dispozitivul dvs. nu acceptă fișiere multimedia care sunt autorizate de furnizorul de servicii de rețea sau de furnizori de servicii suplimentare. Este posibil ca anumite elemente de conținut distribuite pe Internet, cum ar fi tonurile de sonerie, videoclipurile sau fundalurile, să nu funcționeze corespunzător.

Un alt dispozitiv Bluetooth nu este localizat

- Asigurați-vă că este activată caracteristica fără fir Bluetooth pe dispozitivul dvs.
- Asigurați-vă că este activată caracteristica fără fir Bluetooth pe dispozitivul la care doriți să vă conectați.
- Asigurați-vă că dispozitivul dvs. și celălalt dispozitiv Bluetooth se află în raza maximă de acțiune Bluetooth (10 m).

Dacă sfaturile de mai sus nu rezolvă problema, contactați un Centru de service Samsung.

Nu este stabilită o conexiune la conectarea dispozitivului la un computer

- Verificați compatibilitatea cablului USB utilizat cu dispozitivul dvs.
- Asigurați-vă că aveți instalat și actualizat driverul corespunzător pe computer.
- Dacă utilizați Windows XP, asigurați-vă că aveți instalate Windows XP Service Pack 3 sau o versiune superioară pe computer.
- Asigurați-vă că aveți instalate Samsung Kies sau Windows Media Player 10, sau versiuni superioare pe computer.

Dispozitivul nu poate identifica locația dvs. curentă

Semnalele GPS pot fi obstrucționate în anumite locații, cum ar fi mediile de interior. În aceste situații, setați dispozitivul să utilizeze rețeaua Wi-Fi sau o rețea mobilă pentru a identifica locația curentă.

Datele stocate pe dispozitiv au fost pierdute

Realizați întotdeauna copii de rezervă ale tuturor datelor importante stocate pe dispozitiv. În caz contrar, nu puteți restabili datele dacă acestea sunt deteriorate sau pierdute. Samsung nu este răspunzătoare de pierderea de date stocate pe dispozitiv.

Apare o gaură mică în jurul părții exterioare a carcasei dispozitivului

- Această gaură este o caracteristică necesară de fabricație și există posibilitatea apariției mișcării sau vibrației părților componente.
- În timp, fricțiunea dintre părțile componente poate duce la mărirea ne semnificativă a acestei găuri.

Anumit conținut poate diferi față de dispozitiv în funcție de regiune, de furnizorul de servicii sau de versiunea de software, și poate fi modificat fără notificare prealabilă.

SAMSUNG