

The Samsung logo, consisting of the word "SAMSUNG" in white, uppercase letters inside a blue oval shape.

SAMSUNG

SM-T525

Manualul utilizatorului

Despre acest manual

Acest dispozitiv vă oferă comunicații și divertisment mobil de înaltă calitate pe baza standardelor ridicate și a experienței tehnologice de la Samsung. Acest manual al utilizatorului este conceput special pentru a detalia funcțiile și caracteristicile dispozitivului.

- Vă rugăm să citiți acest manual cu atenție înainte de a utiliza dispozitivul pentru a asigura folosirea corectă și în siguranță a acestuia.
- Descrierile sunt bazate pe setările implicite ale dispozitivului.
- Imaginile și capturile de ecran pot diferi, ca aspect, față de produsul efectiv.
- Conținutul poate diferi față de produsul final sau față de software-ul pus la dispoziție de furnizorii de servicii sau de firmele de telecomunicații și poate fi modificat fără notificare prealabilă. Pentru cea mai recentă versiune a manualului, consultați site-ul web Samsung www.samsung.com.
- Conținutul (conținutul de înaltă calitate) care necesită utilizarea intensă a procesorului și a RAM-ului va afecta performanța per ansamblu a dispozitivului. Aplicațiile asociate conținutului pot să nu funcționeze corespunzător, în funcție de specificațiile dispozitivului și de mediul în care acesta este utilizat.
- Caracteristicile disponibile și serviciile suplimentare pot varia în funcție de dispozitiv, de software sau de furnizorul de servicii.
- Aplicațiile și funcțiile acestora pot varia în funcție de țară, regiune sau de specificațiile hardware. Samsung nu este responsabilă de problemele de performanță cauzate de aplicații de la alt furnizor decât Samsung.
- Samsung nu este răspunzătoare de problemele de performanță cauzate de editarea setărilor registry sau de modificarea versiunii de software a sistemului de operare. Încercarea de a particulariza sistemul de operare poate cauza funcționarea necorespunzătoare a dispozitivului sau a aplicațiilor.
- Software-ul, sursele de sunet, fundalurile, imaginile și alte conținuturi media furnizate cu acest dispozitiv sunt licențiate pentru utilizare limitată. Extragerea și utilizarea acestor materiale în scopuri comerciale sau de altă natură constituie o încălcare a legislației privind drepturile de autor. Utilizatorii sunt deplin responsabili pentru folosirea ilegală a conținutului media.
- Este posibil să vi se perceapă costuri suplimentare pentru servicii de date, cum ar fi mesageria, încărcarea și descărcarea datelor, sincronizarea automată sau utilizarea serviciilor de localizare. Pentru a evita costurile suplimentare, selectați un plan adecvat de tarifare pentru date. Pentru detalii, contactați furnizorul dvs. de servicii.

- Aplicațiile implicite care sunt furnizate împreună cu dispozitivul sunt supuse actualizărilor și pot să nu mai fie aprobate fără notificare prealabilă. În cazul în care aveți întrebări despre o aplicație furnizată împreună cu dispozitivul, contactați un Centru Service Samsung. Pentru aplicațiile instalate de utilizator, contactați furnizorii de servicii.
- Modificarea sistemului de operare al dispozitivului sau instalarea software-urilor din surse necunoscute poate conduce la funcționări necorespunzătoare și la coruperea sau pierderea datelor. Aceste acțiuni reprezintă încălcări ale acordului de licență Samsung și vor anula garanția.

Pictograme pentru instrucțiuni



Avertisment: Situații care pot cauza vătămări dvs. sau altor persoane



Atenție: Situații care v-ar putea deteriora dispozitivul sau alte echipamente



Notă: Note, sfaturi de utilizare și informații suplimentare

Drepturi de autor

Drepturi de autor © 2014 Samsung Electronics

Acest ghid este protejat în virtutea legislației internaționale privind drepturile de autor.

Nici o parte a acestui manual de utilizare nu poate fi reprodusă, distribuită, tradusă sau transmisă, sub nicio formă și prin niciun mijloc, electronic sau mecanic, inclusiv prin fotocopiere, înregistrare sau stocare în nici un sistem de stocare și recuperare a informațiilor, fără permisiunea prealabilă scrisă a Samsung Electronics.

Mărci comerciale

- SAMSUNG și logo-ul SAMSUNG sunt mărci comerciale înregistrate ale Samsung Electronics.
- Bluetooth® este marcă comercială înregistrată în întreaga lume a companiei Bluetooth SIG, Inc.
- Wi-Fi®, Wi-Fi Protected Setup™, Wi-Fi CERTIFIED Passpoint™, Wi-Fi Direct™, Wi-Fi CERTIFIED™, și logo-ul Wi-Fi sunt mărci comerciale înregistrate ale Wi-Fi Alliance.
- Toate celelalte mărci comerciale și drepturi de autor sunt proprietatea deținătorilor respectivi.

Cuprins

Introducere

- 7 Aspectul dispozitivului
- 8 Butoane
- 9 Conținut pachet
- 10 Instalarea cartelei SIM sau USIM
- 11 Încărcarea bateriei
- 14 Introducerea unei cartele de memorie
- 16 Pornirea și oprirea dispozitivului
- 17 Ținerea dispozitivului
- 17 Blocarea și deblocarea dispozitivului
- 17 Reglarea volumului
- 17 Comutarea la modul silențios

Noțiuni de bază

- 18 Pictograme indicatoare
- 19 Utilizarea ecranului senzitiv
- 22 Mișcări de control
- 24 Utilizați mâna
- 25 Întrerupere inteligentă
- 26 Utilizarea caracteristicii Ferestre
- 31 Notificări
- 32 Ecranul Acasă
- 37 Ecranul de Aplicații
- 38 Utilizarea aplicațiilor
- 39 Ajutor
- 39 Introducerea textului

- 41 Conectarea la o rețea Wi-Fi
- 43 Setarea conturilor
- 43 Configurarea profilelor de utilizator
- 44 Transferul fișierelor
- 45 Securizarea dispozitivului
- 47 Actualizarea dispozitivului

Comunicații

- 48 Telefon
- 53 Contacte
- 57 Mesaje
- 58 E-mail
- 60 Google Mail
- 61 Hangouts
- 61 Google+
- 62 Fotografii

Web și rețea

- 63 Internet
- 64 Chrome
- 65 Bluetooth
- 66 Screen Mirroring
- 67 e-Meeting
- 73 WebEx
- 82 Remote PC
- 87 Sincronizarea ecranelor 3.0

Media

- 93 Muzică
- 95 Cameră foto
- 102 Galerie
- 106 Video
- 107 YouTube
- 108 Flipboard

Aplicații și magazine media

- 109 Magazin Play
- 110 Samsung Apps
- 110 Cărți Play
- 111 Play Movies
- 111 Muzică Play
- 111 Jocuri Play
- 111 Chioșc Play

Utilități

- 112 Notă
- 113 Planificator S
- 115 Dropbox
- 115 Cloud
- 116 Drive
- 117 Hancm Viewer
- 119 Alarmă
- 120 Ora pe glob
- 121 Calculator
- 121 S Voice
- 122 S Finder

- 122 Google
- 123 Căutare vocală
- 123 Fișierele mele
- 125 Descărcări
- 126 KNOX

Călătorie și regiune locală

- 127 Hărți

Setări

- 128 Despre Setări
- 128 Conexiuni
- 132 Dispozitiv
- 139 Contr.
- 143 General
- 146 Setări Google

Anexă

- 147 Depanare
- 153 Scoaterea bateriei

Introducere



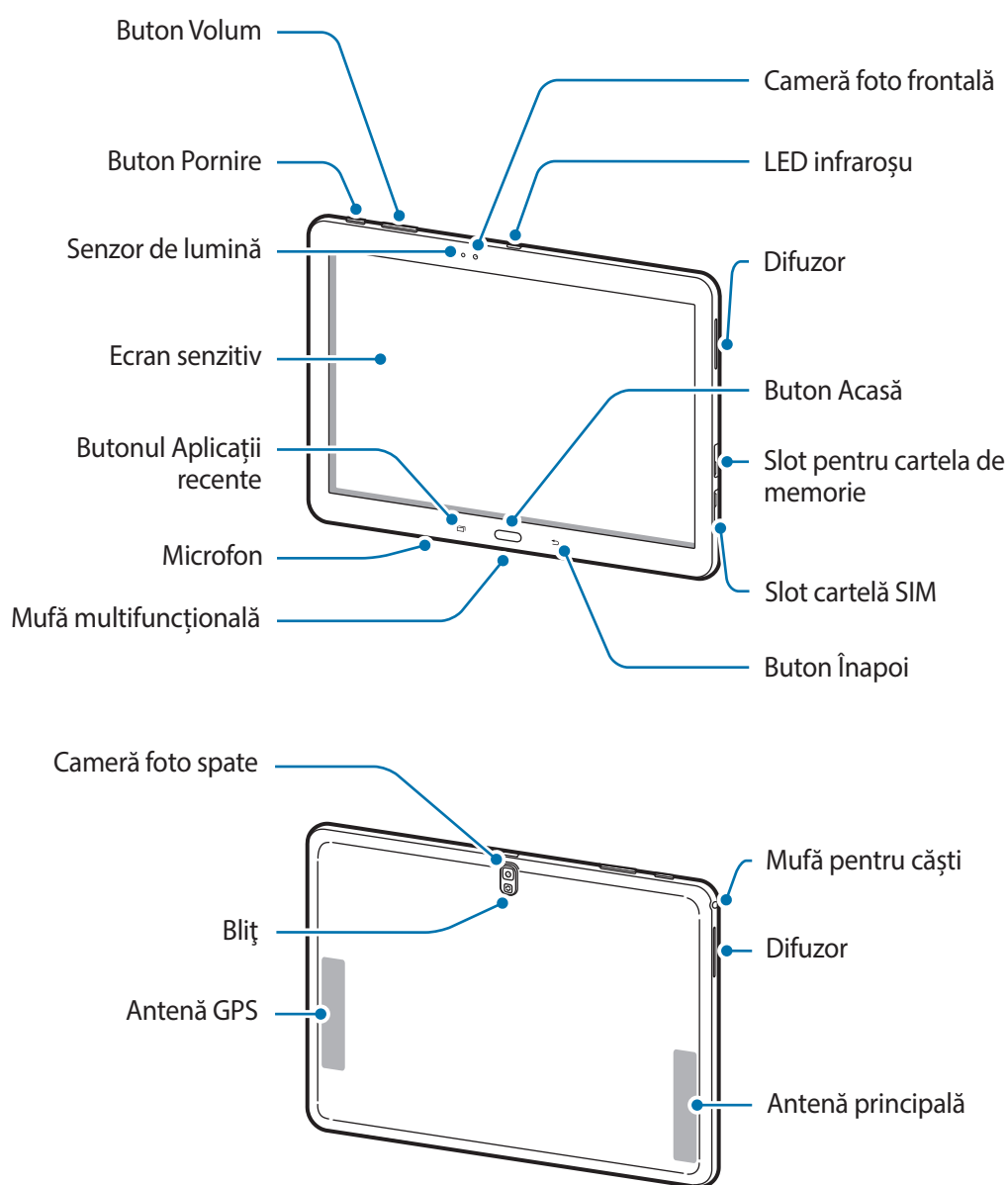

Aspectul dispozitivului





- Nu acoperiți zona antenei cu mâinile sau cu alte obiecte. Nerespectarea acestei indicații poate duce la probleme de conectivitate sau la descărcarea bateriei.
- Este recomandat să utilizați o folie de protecție a ecranului aprobată de Samsung. Foliile de protecție a ecranului neaprobate pot cauza funcționarea necorespunzătoare a senzorilor.
- Nu permiteți ecranului senzitiv să intre în contact cu apa. Ecranul senzitiv poate funcționa necorespunzător în condiții de umiditate sau când este expus la apă.

Butoane

Buton	Funcție
 Pornire	<ul style="list-style-type: none"> • Țineți apăsat pentru a porni sau pentru a opri dispozitivul. • Țineți apăsat cel puțin 7 secunde pentru a reporni dispozitivul dacă acesta are erori grave sau se blochează. • Apăsați pentru a bloca sau pentru a debloca dispozitivul. Acesta intră în modul blocare atunci când ecranul tactil se închide.
 Aplicații recente	<ul style="list-style-type: none"> • Atingeți pentru a deschide lista de aplicații recente.
 Acasă	<ul style="list-style-type: none"> • Apăsați pentru a reveni la ecranul Acasă. • Țineți apăsat pentru a lansa căutarea Google.
 Înapoi	<ul style="list-style-type: none"> • Atingeți pentru a reveni la ecranul anterior.
 Volum	<ul style="list-style-type: none"> • Apăsați pentru a regla volumul dispozitivului.

Conținut pachet

Verificați dacă în cutia produsului există următoarele articole:

- Dispozitiv
- Ghid de pornire rapidă



- Articolele furnizate împreună cu dispozitivul și accesoriile disponibile pot varia în funcție de regiune sau de furnizorul de servicii.
- Articolele furnizate sunt proiectate numai pentru acest dispozitiv și pot să nu fie compatibile cu alte dispozitive.
- Aspectul și specificațiile pot fi modificate fără notificare prealabilă.
- Puteți achiziționa accesorii suplimentare de la distribuitorul Samsung local. Asigurați-vă că acestea sunt compatibile cu dispozitivul înainte de achiziționare.
- Alte accesorii pot să nu fie compatibile cu dispozitivul dvs.
- Utilizați numai accesorii aprobate de Samsung. Funcționările necorespunzătoare cauzate de utilizarea accesoriilor neaprobate nu sunt acoperite de service-ul de garanție.
- Disponibilitatea tuturor accesoriilor se poate modifica în întregime în funcție de companiile producătoare. Pentru mai multe informații despre accesorii disponibile, consultați site-ul web Samsung.

Instalarea cartelei SIM sau USIM

Introduceți cartela SIM sau USIM oferită de furnizorul serviciului de telefonie mobilă.



- Dispozitivul funcționează numai cu cartelă microSIM.
- Este posibil ca unele servicii LTE să nu fie disponibile, în funcție de tipul de fișier. Pentru detalii despre disponibilitatea serviciilor, contactați furnizorul dvs. de servicii.

1 Deschideți capacul slotului cartelei SIM.

2 Introduceți cartela SIM sau USIM cu contactele aurii orientate în jos.

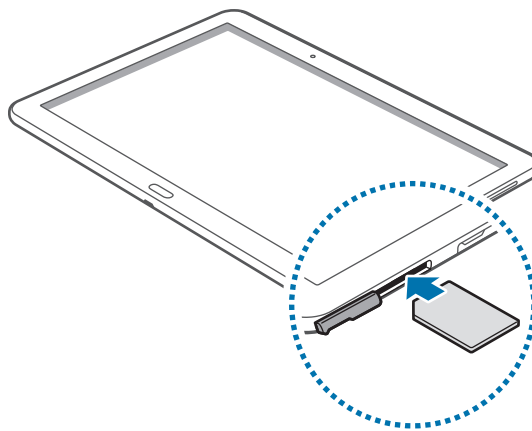

3 Împingeți cartela SIM sau USIM în slot până când aceasta se fixează în poziție.



- Nu introduceți o cartelă de memorie în slotul pentru cartele SIM. În cazul în care cartela de memorie rămâne blocată în slotul pentru cartela SIM, duceți dispozitivul la un Centru de Service Samsung pentru a o scoate.
- Aveți grijă să nu pierdeți și să nu permiteți altor persoane să utilizeze cartela SIM sau USIM. Samsung nu este responsabilă pentru deteriorarea sau inconveniența cauzată de pierderea sau furtul cartelelor.

4 Închideți capacul slotului cartelei SIM.

Scoaterea cartelei SIM sau USIM

- 1 Deschideți capacul slotului cartelei SIM.
- 2 Împingeți cartela SIM sau USIM până la decuplarea din dispozitiv și apoi scoateți-o.

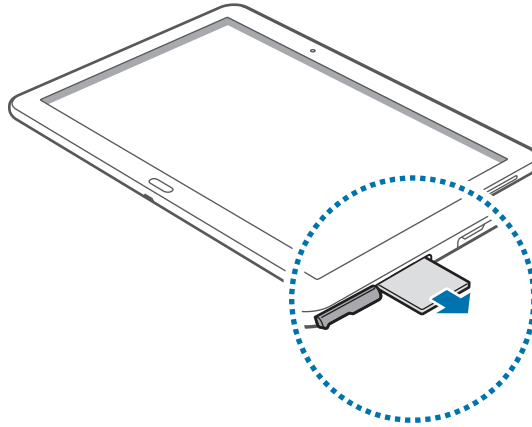

- 3 Închideți capacul slotului cartelei SIM.

Încărcarea bateriei

Utilizați încărcătorul pentru a încărca bateria înainte de folosirea acesteia pentru prima dată.



Utilizați numai încărcătoare, baterii și cabluri aprobate de Samsung. Încărcătoarele sau cablurile neomologate pot cauza explozia bateriei sau deteriorarea dispozitivului.



- Când nivelul de energie al bateriei este redus, pictograma bateriei este afișată drept goală.
- Dacă bateria este descărcată complet, dispozitivul nu poate fi pornit imediat atunci când încărcătorul este conectat. Acordați bateriei descărcate câteva minute să se încarce înainte de a porni dispozitivul.
- Dacă utilizați mai multe aplicații în același timp, aplicații de rețea sau aplicații care necesită o conexiune la un alt dispozitiv, bateria se va descărca rapid. Pentru a evita deconectarea de la rețea sau pierderea de energie în timpul unui transfer de date, utilizați întotdeauna aplicațiile după încărcarea completă a bateriei.

Încărcarea cu ajutorul încărcătorului de priză

Conectați cablul USB la adaptorul de alimentare USB apoi introduceți capătul cablului USB în mufa multifuncțională.

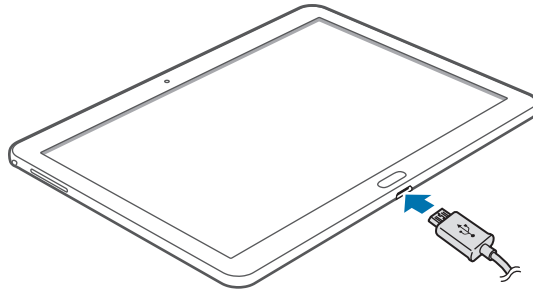

Conectarea necorespunzătoare a încărcătorului poate cauza deteriorarea gravă a dispozitivului. Deteriorările cauzate de utilizarea incorectă nu sunt acoperite de garanție.



- Dispozitivul poate fi folosit în timpul încărcării, dar aceasta poate mări intervalul de timp necesar pentru încărcarea completă a bateriei.
- În timp ce dispozitivul se încarcă, este posibil ca ecranul senzitiv să nu funcționeze din cauza unei alimentări instabile. În acest caz, scoateți încărcătorul din dispozitiv.
- În timpul încărcării, dispozitivul se poate încălzi. Acest lucru este normal și nu trebuie să afecteze durata de viață sau performanțele dispozitivului. Dacă bateria devine mai fierbinte decât de obicei, este posibil ca încărcătorul să se oprească din încărcat.
- Dacă dispozitivul nu se încarcă în mod corespunzător, duceți dispozitivul și încărcătorul la un Centru de Service Samsung.

După încărcarea completă, deconectați dispozitivul din încărcător. Mai întâi deconectați încărcătorul de la dispozitiv și apoi deconectați-l de la priza electrică.



Pentru a economisi energie scoateți din priză încărcătorul atunci când nu este folosit. Încărcătorul nu are un întrerupător, astfel încât trebuie să-l deconectați de la priza electrică pentru a evita consumul de energie electrică. Încărcătorul trebuie să rămână aproape de priza electrică și să fie accesibil cu ușurință în timpul încărcării.

Verificarea stării de încărcare a bateriei

Când încărcați bateria în timp ce dispozitivul este oprit, următoarele pictograme vor arăta starea de încărcare a acesteia:



Reducerea consumului bateriei

Dispozitivul furnizează opțiuni care vă ajută să economisiți energia bateriei. Particularizând aceste opțiuni și dezactivând caracteristicile din fundal, puteți utiliza dispozitivul pentru o mai lungă durată de timp între încărcări:

- Când nu utilizați dispozitivul, comutați la modul blocare apăsând pe butonul Pornire.
- Închideți aplicațiile care nu sunt necesare folosind managerul de activități.
- Dezactivați caracteristica Bluetooth.
- Dezactivați caracteristica Wi-Fi.
- Dezactivați sincronizarea automată a aplicațiilor.
- Micșorați timpul de iluminare a fundalului.
- Micșorați luminozitatea ecranului.

Introducerea unei cartele de memorie

Dispozitivul acceptă cartele de memorie cu capacități maxime de 64 GB. În funcție de producătorul și tipul cartelei de memorie, anumite cartele de memorie pot fi incompatibile cu dispozitivul dvs.



- Anumite cartele de memorie pot să nu fie complet compatibile cu dispozitivul. Utilizarea unei cartele de memorie incompatibile poate afecta dispozitivul sau cartela de memorie, sau poate corupe datele stocate pe cartelă.
- Procedați cu atenție la introducerea cartelei de memorie așa cum este indicat în pictograma din dispozitiv.



- Dispozitivul acceptă sistemele de fișiere FAT și exFAT pentru cartelele de memorie. Dacă introduceți o cartelă formatată într-un sistem de fișiere diferit, dispozitivul solicită reformatarea cartelei de memorie.
- Scrierea și ștergerea frecventă a datelor reduce durata de viață a cartelelor de memorie.
- Când introduceți o cartelă de memorie în dispozitiv, directorul de fișiere al cartelei de memorie apare în folderul **SD Memory card**.

- 1 Deschideți capacul slotului pentru cartela de memorie.
- 2 Introduceți o cartelă de memorie cu contactele aurii orientate în jos.
- 3 Împingeți cartela de memorie în slot până când aceasta se fixează în poziție.

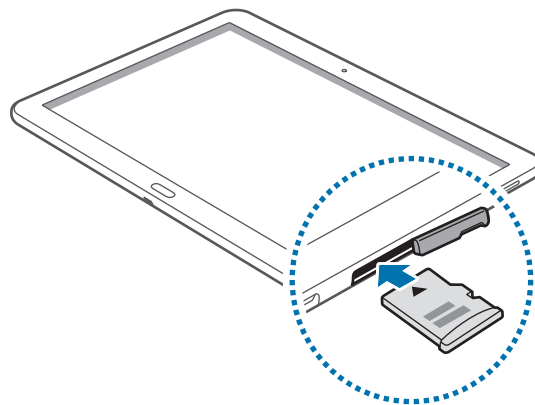

- 4 Închideți capacul slotului pentru cartela de memorie.

Scoaterea cartelei de memorie

Înainte de a scoate cartela de memorie, mai întâi dezinstalați-o, pentru scoaterea în condiții de siguranță. Pe ecranul Acasă, atingeți  → **Setări** → **General** → **Spațiu de stocare** → **Dezinstalare cartelă SD**.

- 1 Deschideți capacul slotului pentru cartela de memorie.
- 2 Împingeți cartela de memorie până la decuplarea din dispozitiv și apoi scoateți-o.
- 3 Închideți capacul slotului pentru cartela de memorie.



Nu scoateți cartela de memorie în timp ce dispozitivul transferă sau accesează informații. Această acțiune poate conduce la pierderea, coruperea datelor sau la deteriorarea cartelei de memorie sau a dispozitivului. Samsung nu este responsabilă de pierderile care rezultă din utilizarea eronată a cartelelor de memorie, inclusiv pierderea de date.

Formatarea cartelei de memorie

O cartelă formatată pe un computer poate fi incompatibilă cu dispozitivul. Formatați cartela de memorie cu ajutorul dispozitivului.

Pe ecranul Acasă, atingeți  → **Setări** → **General** → **Spațiu de stocare** → **Formatare cartelă SD** → **Formatare cartelă SD** → **Ștergere totală**.



Înainte de a formata cartela de memorie, nu uitați să realizați copii de rezervă ale tuturor datelor importante stocate pe dispozitiv. Garanția producătorului nu acoperă pierderea datelor în urma unor acțiuni ale utilizatorului.

Pornirea și oprirea dispozitivului

Atunci când porniți dispozitivul pentru prima dată, urmați instrucțiunile de pe ecran pentru a-l configura.

Țineți apăsat pe butonul Pornire timp de câteva secunde pentru a porni dispozitivul.

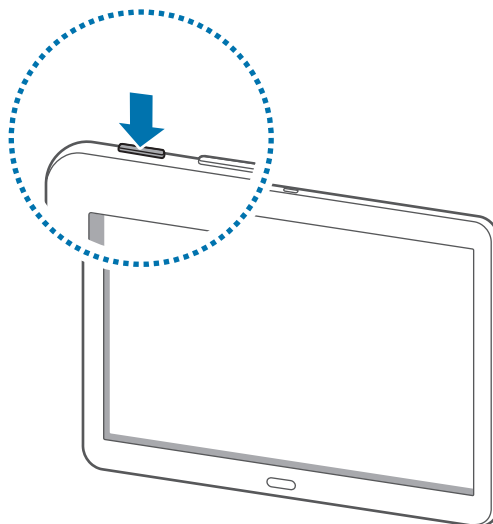

- Respectați toate avertismentele afișate și indicațiile personalului oficial în zone în care utilizarea dispozitivelor fără fir este restricționată, cum este cazul avioanelor și al spitalelor.
- Țineți apăsat pe butonul Pornire și atingeți **Mod Avion** pentru a dezactiva caracteristicile fără fir.

Pentru a opri dispozitivul, țineți apăsat pe butonul Pornire, apoi atingeți **Închidere**.

Ținerea dispozitivului

Nu acoperiți zona antenei cu mâinile sau cu alte obiecte. Nerespectarea acestei indicații poate duce la probleme de conectivitate sau la descărcarea bateriei.

Blocarea și deblocarea dispozitivului

Atunci când nu este utilizat, blocați dispozitivul pentru a împiedica orice operațiune nedorită a acestuia. Apăsând pe butonul Pornire opriți ecranul și comutați la modul blocare. Dispozitivul se blochează automat dacă nu este utilizat pentru o anumită perioadă.

Pentru a debloca dispozitivul, apăsați pe butonul Pornire sau pe butonul Acasă atunci când ecranul senzitiv este oprit, atingeți oriunde pe ecran, apoi deplasați rapid în orice direcție.

Reglarea volumului

Apăsați pe butonul Volum la stânga sau la dreapta pentru a regla volumul tonului de sonerie sau pentru a regla volumul la redarea muzicii sau a videoclipurilor.

Comutarea la modul silențios























Utilizați una din următoarele metode:



- Țineți apăsat butonul de Volum din stânga până când acesta comută la modul silențios.
- Țineți apăsat pe butonul Pornire, apoi atingeți **Silențios** sau **Vibrare**.
- Deschideți panoul de notificări în partea de sus a ecranului, apoi atingeți **Sunet** sau **Vibrare**.

Noțiuni de bază

Pictograme indicatoare

Pictogramele afișate în partea de sus a ecranului oferă informații despre starea dispozitivului. Pictogramele enumerate în tabelul de mai jos sunt cele mai comune.

Pictogramă	Semnificație
	Lipsă semnal
	Putere semnal
	Roaming (în afara ariei normale de acoperire)
	Rețea GPRS conectată
	Rețea EDGE conectată
	Rețea UMTS conectată
	Rețea HSDPA conectată
	Rețea HSPA+ conectată
	Rețea LTE conectată
	Wi-Fi conectat
	Caracteristica Bluetooth activată
	GPS activat
	Apel în curs
	Apel pierdut
	Caracteristica Ecran inteligent activată
	Sincronizat cu Web-ul
	Conectat la computer
	Fără cartelă SIM sau USIM
	Mesaj text sau multimedia nou
	Alarmă activată
	Mod Silențios activat
	Mod Vibrare activat

Pictogramă	Semnificație
	Mod Avion activat
	S-a produs o eroare sau este necesară atenția utilizatorului
	Nivel de energie a bateriei

Utilizarea ecranului senzitiv

Folosiți numai degetele pentru utilizarea ecranului senzitiv.



- Nu permiteți intrarea în contact a ecranului senzitiv cu alte dispozitive electrice. Descărcările electrostatice pot determina o funcționare necorespunzătoare a ecranului senzitiv.
- Pentru a evita deteriorarea ecranului senzitiv, nu îl atingeți cu obiecte ascuțite și nu aplicați o forță excesivă pe acesta cu vârful degetelor.



- Dispozitivul poate să nu recunoască introducerile tactile aproape de marginile ecranului, care sunt în afara zonei de introducere tactilă.
- Lăsarea ecranului senzitiv în repaus pentru perioade îndelungate poate duce la imagini remanente (ecran persistent) sau la imagini fantomă. Opriți ecranul senzitiv atunci când nu utilizați dispozitivul.

Gesturi

Atingere

Atingeți pentru a deschide o aplicație, pentru a selecta un element din meniu, pentru a apăsa un buton pe ecran sau pentru a introduce un caracter utilizând tastatura de pe ecran.

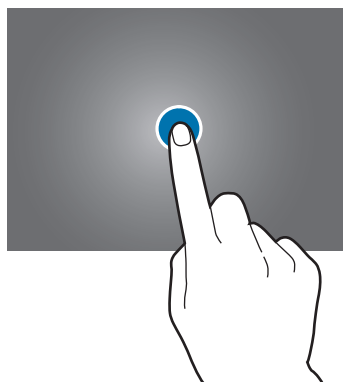

Ținerea apăsată

Țineți apăsat un element cel puțin 2 secunde pentru accesarea opțiunilor disponibile.

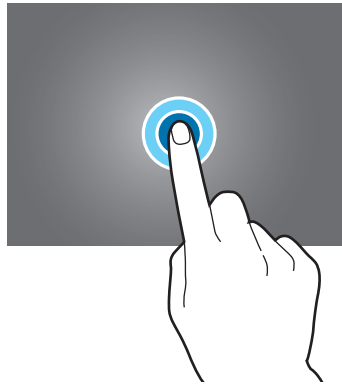

Glisare

Pentru a muta o pictogramă, o miniatură sau o previzualizare la o locație nouă, țineți-o apăsată și glisați-o la poziția țintă.

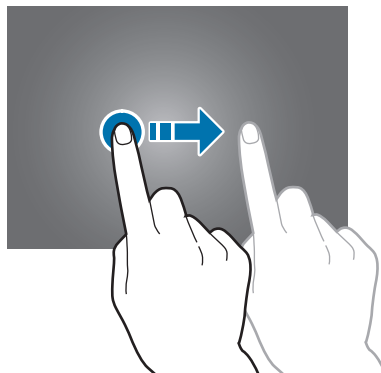

Atingere de două ori

Atingeți de două ori o pagină web sau o imagine pentru a mări o parte din aceasta. Atingeți de două ori din nou pentru a reveni.

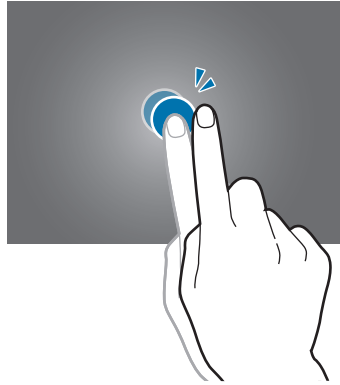

Deplasare rapidă

Deplasați rapid la stânga sau la dreapta pe ecranul Acasă sau pe ecranul de Aplicații pentru a vedea alt panou. Deplasați rapid în sus sau în jos pentru a derula o pagină web sau o listă, cum ar fi lista de contacte.

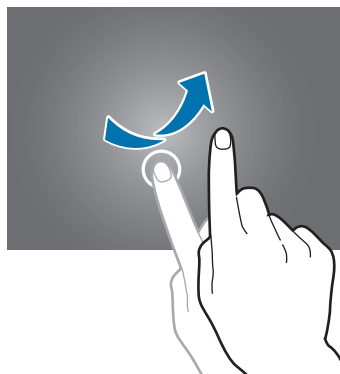

Apropiere

Atingeți ecranul cu două degete și depărtați-le pe o pagină web, pe o hartă sau pe o imagine pentru a mări o parte din aceasta. Apropiati pentru a micșora.

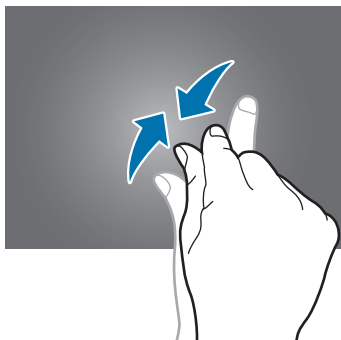

Mișcări de control

Mișcările simple permit controlul facil al dispozitivului.

Înainte de utilizarea mișcărilor, asigurați-vă că este activată caracteristica de mișcare. Pe ecranul Acasă, atingeți  → **Setări** → **Contr.** → **Mișcări**, apoi glisați comutatorul **Mișcări** la dreapta.



Scuturarea excesivă sau lovirea dispozitivului poate duce la introduceri neintenționate. Controlați mișcărilor corespunzător.

Rotirea ecranului

Multe aplicații permit afișarea fie în orientarea de tip portret fie în orientarea de tip peisaj. Rotirea dispozitivului duce la reglarea automată a afișării pentru a se potrivi cu noua orientare a ecranului.

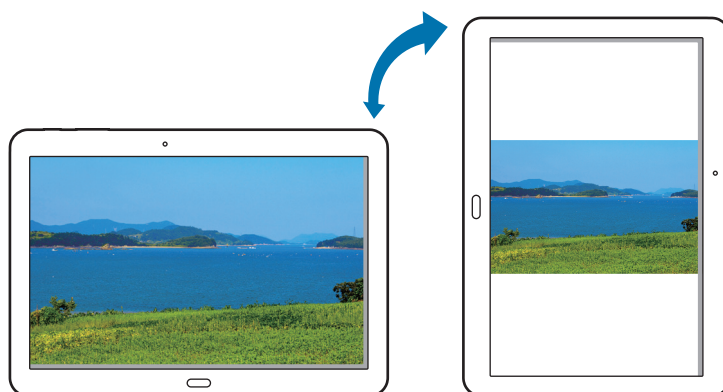

Pentru a preveni rotirea automată a ecranului deschideți panoul de notificări și deselectați **Rotire ecran**.



- Anumite aplicații nu permit rotirea ecranului.
- Anumite aplicații afișează un ecran diferit în funcție de orientare.

Ridicare

Atunci când ridicați dispozitivul după ce s-a aflat în repaus o perioadă sau atunci când ecranul s-a oprit, acesta vibrează dacă aveți apeluri pierdute sau mesaje noi.

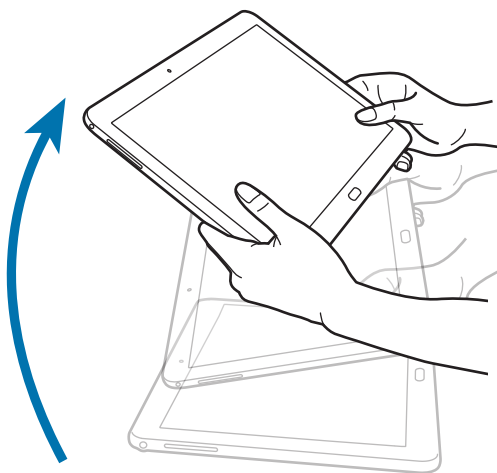

Panoramare pentru răsfoire

Când o imagine este mărită, țineți apăsat un punct de pe ecran, apoi mișcați dispozitivul în orice direcție pentru a răsfoi imaginea.

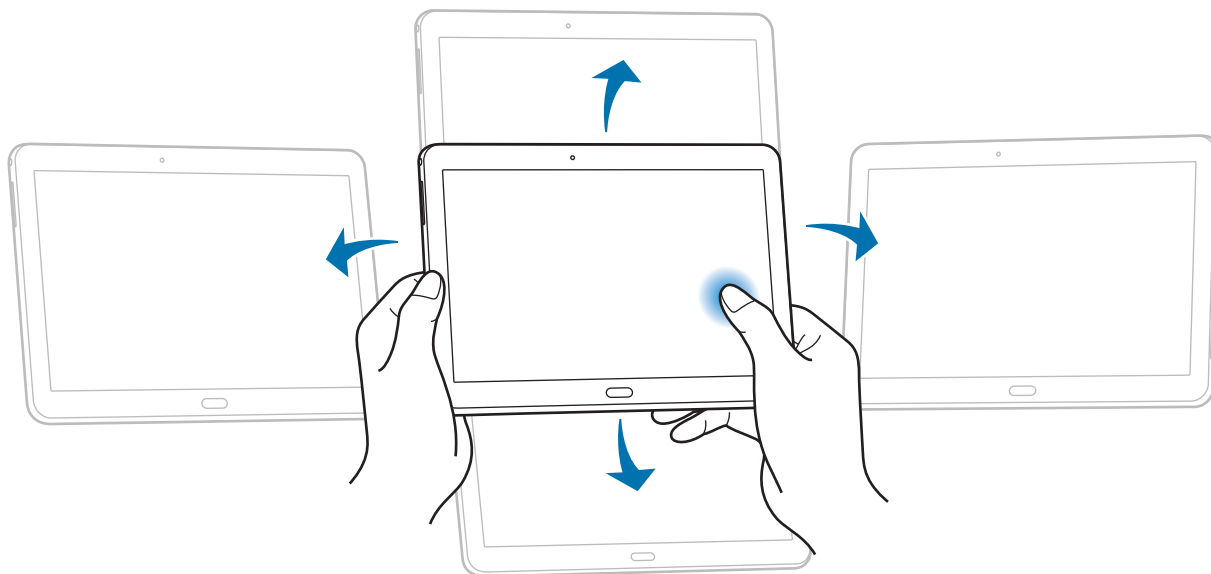

Înclinare

Atingeți ecranul cu două degete, apoi înclinați dispozitivul înainte și înapoi pentru a mări sau micșora.



Utilizați mâna

Utilizați mișcările palmei pentru controlarea dispozitivului prin atingerea ecranului.

Înainte de utilizarea mișcărilor, asigurați-vă că este activată caracteristica de mișcare a palmei. Pe ecranul Acasă, atingeți  → **Setări** → **Contr.** → **Mișcarea palmei**, apoi glisați comutatorul **Mișcarea palmei** la dreapta.

Trecere rapidă

Treceți rapid mâna peste ecran pentru a realiza o captură de ecran. Imaginea este salvată în **Galerie** → **Screenshots**. Nu este posibilă realizarea unei capturi de ecran în timpul utilizării anumitor aplicații.

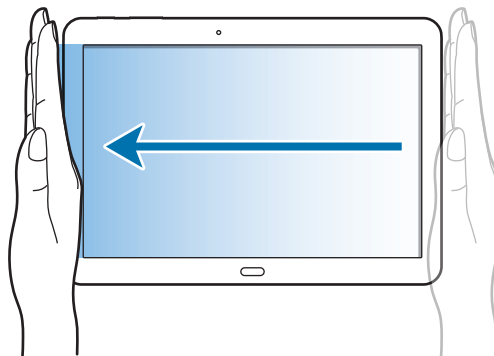

Acoperire

Acoperiți ecranul cu o palmă pentru a întrerupe redarea media.

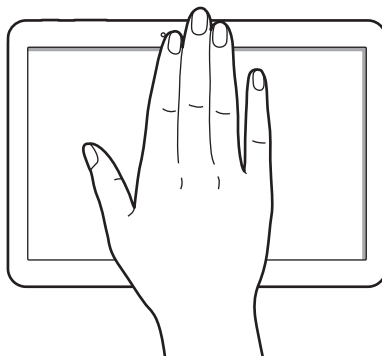

Întrerupere inteligentă

Utilizați această caracteristică pentru a întrerupe videoclipurile când nu vă uitați la ecran.

Pe ecranul Acasă, atingeți  → **Setări** → **Contr.** → **Ecran inteligent**, apoi bifați **Întreruperea inteligentă**.

În timpul redării videoclipului, luați-vă privirea de la ecran pentru a întrerupe videoclipul. Pentru a relua redarea, priviți la ecran din nou.

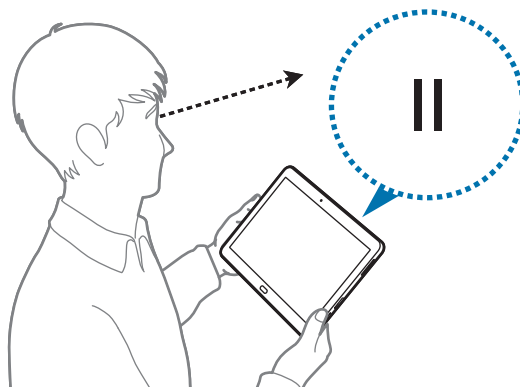

Utilizarea caracteristicii Ferestre

Utilizați această caracteristică pentru a rula mai multe aplicații pe ecran în același timp.



- Numai aplicațiile de pe zona de notificare Ferestre pot rula.
- În funcție de regiune sau de furnizorul de servicii, este posibil ca această caracteristică să fie indisponibilă.

Pentru a utiliza Ferestre, pe ecranul Acasă, atingeți  → **Setări** → **Dispozitiv** → **Ferestre**, apoi glisați comutatorul **Ferestre** la dreapta.

Puteți utiliza două tipuri de Ferestre.

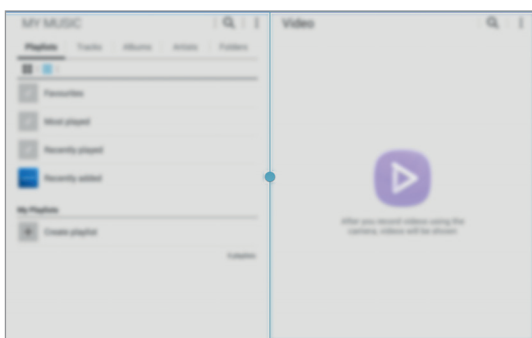

<Ecran Ferestre divizat>

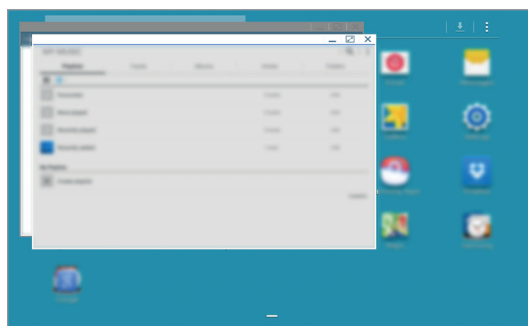

<Ferestre pop-up>

Utilizarea unui ecran Ferestre divizat

Utilizați această caracteristică pentru a rula aplicații pe un ecran divizat.

Lansarea aplicațiilor într-un ecran Ferestre divizat

- 1 Glisați degetul din marginea dreaptă a ecranului spre mijlocul ecranului. Alternativ, țineți apăsat pe ↶.

Zona de notificare Ferestre apare în partea dreaptă a ecranului.

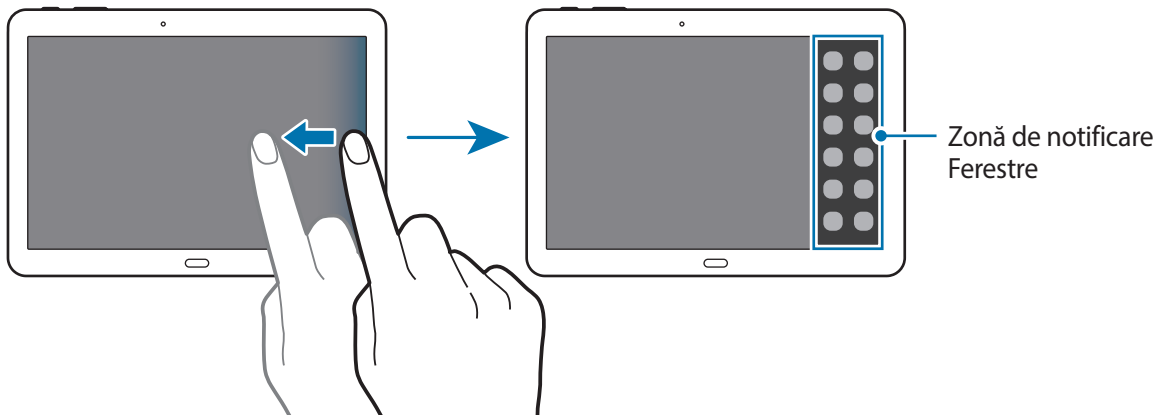

- 2 Țineți apăsată pictograma unei aplicații pe zona de notificare Ferestre și apoi glisați-o către ecran.

Eliberați pictograma aplicației când ecranul devine albastru.

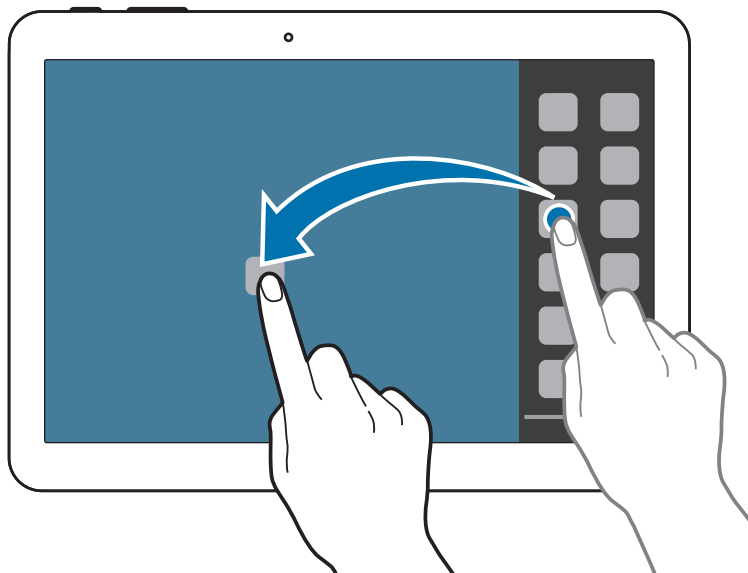

3 Țineți apăsată pictograma altei aplicații pe zona de notificare Ferestre și apoi glisați-o într-o locație nouă.



Puteți lansa aceeași aplicație simultan într-un ecran divizat. Numai aplicațiile care au semnul  lângă pictogramă acceptă această caracteristică.

Partajarea conținutului între aplicații

Puteți partaja cu ușurință conținut între aplicații, precum **Email** și **Internet**, prin glisare și fixare.



Este posibil ca unele aplicații să nu accepte această caracteristică.

1 Lansați **Email** și **Internet** într-un ecran Ferestre divizat.

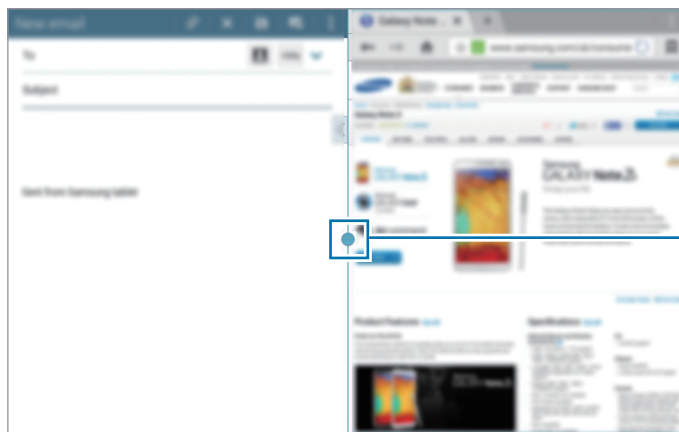





Accesați opțiunile Ferestre.

2 Atingeți cercul dintre ferestrele aplicației, apoi atingeți .



Atingeți cercul dintre ferestrele aplicației pentru a accesa următoarele opțiuni:

-  : Deschideți o listă cu aplicațiile recent utilizate în fereastra selectată.
-  : Comutați locațiile aplicațiilor deschise.
-  : Partajați articole, precum imagini, text sau link-uri între ferestrele aplicației prin glisare și fixare.
-  : Maximizați fereastra.
-  : Închideți aplicația.

- 3 Țineți apăsat un element în fereastra Internet și glisați-l către o locație din fereastra de Email.

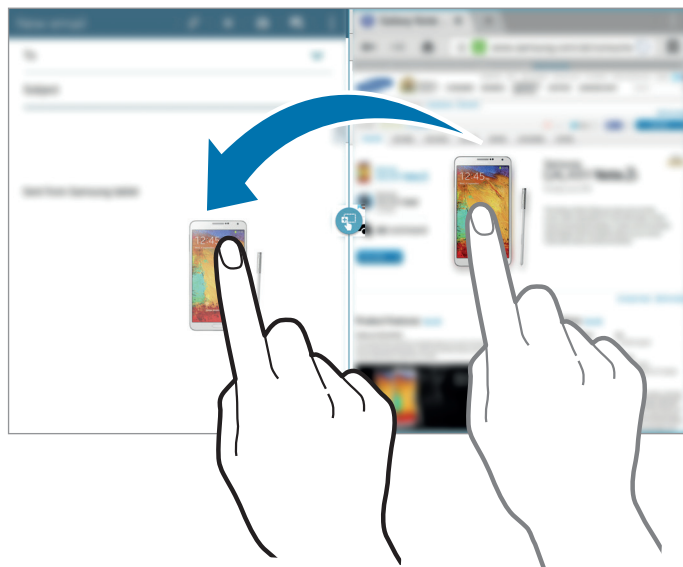

Crearea unei combinații Ferestre

Utilizați această caracteristică pentru a salva aplicațiile Ferestre care rulează recent ca o combinație.

- 1 Lansați mai multe aplicații într-un ecran Ferestre divizat.
- 2 Deschideți zona de notificare Ferestre și atingeți  → **Creare**.
- 3 Introduceți un nume și atingeți **OK**.

Combi-nația Ferestre care rulează în prezent este adăugată la zona de notificare Ferestre.

Pentru a lansa aplicațiile utilizând o combinație salvată, selectați combinația din zona de notificare Ferestre.

Utilizarea Ferestrelor pop-up

Utilizați această caracteristică pentru a lansa aplicații în ferestre pop-up.

- 1 Glisați degetul din marginea dreaptă a ecranului spre mijlocul ecranului. Alternativ, țineți apăsat pe ↶.

Zona de notificare Ferestre apare în partea dreaptă a ecranului.

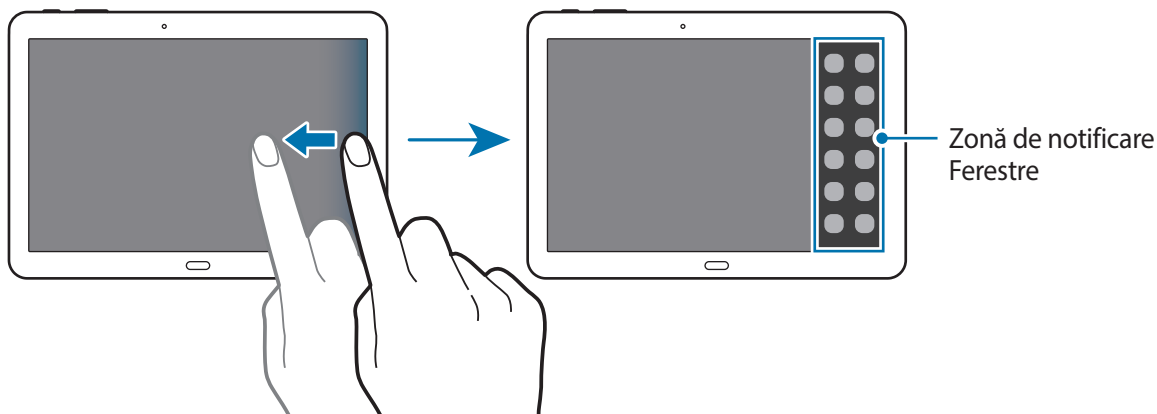

- 2 Atingeți pictograma unei aplicații din zona de notificare Ferestre.

Pe ecran apare o fereastră pop-up.

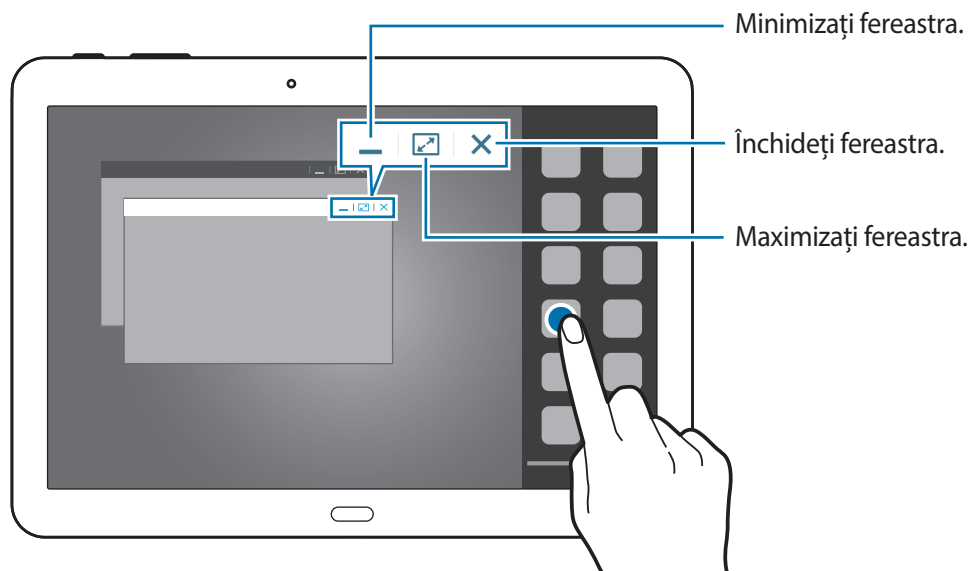

Puteți lansa aceeași aplicație simultan în mai multe ferestre pop-up. Numai aplicațiile care au semnul ◀ lângă pictogramă acceptă această caracteristică.

Notificări



Pictogramele de notificare apar pe bara de stare în partea de sus a ecranului pentru a raporta apeluri pierdute, mesaje noi, evenimente din calendar, starea dispozitivului etc. Glisați în jos bara de stare pentru a deschide panoul de notificări. Derulați lista pentru a vedea alertele suplimentare. Pentru a închide panoul de notificări, glisați în sus bara care se află în partea de jos a panoului.

În panoul de notificări, puteți vizualiza setările curente ale dispozitivului. Glisați în jos bara de stare, apoi atingeți  pentru a utiliza următoarele opțiuni:

- **Wi-Fi:** Activați sau dezactivați caracteristica Wi-Fi.
- **GPS:** Activați sau dezactivați caracteristica GPS.
- **Sunet:** Activați sau dezactivați modul silențios. Puteți să faceți dispozitivul să vibreze în modul vibrare sau să anulați toate sunetele în modul silențios.
- **Rotire ecran:** Permiteți sau nu interfeței să se rotească atunci când întoarceți dispozitivul.
- **Bluetooth:** Activați sau dezactivați caracteristica Bluetooth.
- **Modul Citire:** Activați sau dezactivați Modul Citire. În Modul Citire, dispozitivul vă ajută să vă protejați ochii atunci când citiți noaptea. Pentru a selecta pentru ce aplicații va fi utilizat, atingeți **Setări** → **Dispozitiv** → **Afișare** → **Mod Citire**.
- **Date mobile:** Activați sau dezactivați conexiunea datelor.
- **Mod Blocare:** Activați sau dezactivați Modul Blocare. În Modul Blocare, dispozitivul va bloca notificările. Pentru a selecta notificările pe care doriți să le blocați, atingeți **Setări** → **Dispozitiv** → **Mod Blocare**.
- **Econom. energie:** Activați sau dezactivați modul de economisire a energiei.
- **Feres. multiple:** Setati dispozitivul să utilizeze caracteristica Ferestre.
- **Screen Mirroring:** Activați sau dezactivați caracteristica Screen Mirroring.
- **Hotspot Wi-Fi:** Activați sau dezactivați caracteristica de furnizare acces la Internet Wi-Fi.
- **Repaus intelig.:** Activați sau dezactivați caracteristica de Repaus inteligent.
- **Întrer. intel.:** Activați sau dezactivați caracteristica de Întreruperea inteligentă.
- **Sincron.:** Activați sau dezactivați sincronizarea automată a aplicațiilor.
- **Mod Avion:** Activați sau dezactivați modul Avion.



Opțiunile disponibile pot să difere în funcție de regiune sau de furnizorul de servicii.

Pentru a rearanja opțiunile în panoul de notificări, deschideți panoul de notificări, atingeți  → , țineți apăsat un element, apoi glisați-l în alt loc.

Ecranul Acasă

Ecranul Acasă este punctul de pornire pentru accesarea tuturor caracteristicilor dispozitivului.

Ecranul Acasă are două tipuri diferite de panouri. Panoul Ecran principal Clasic afișează comenzi rapide la aplicații și widgeturi, iar panoul Ecran principal Conținut afișează widgeturi de conținut.

Ecranul Acasă poate avea mai multe panouri. Pentru a vizualiza celelalte panouri, derulați la stânga sau la dreapta.



<Ecran principal Clasic>



<Ecran principal Conținut>

Vizualizarea tuturor aplicațiilor

Pe ecranul Acasă, atingeți  pentru a vizualiza toate aplicațiile.



<Ecran Acasă>

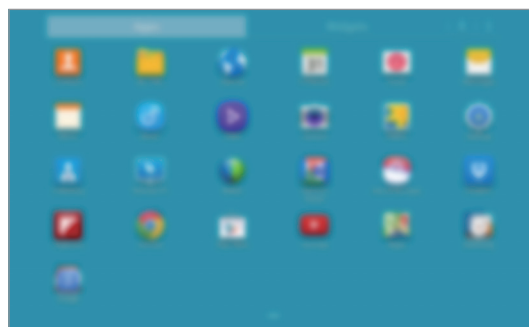

<Ecran de Aplicații>

Pentru a reveni la ecranul Acasă, apăsați butonul Acasă.

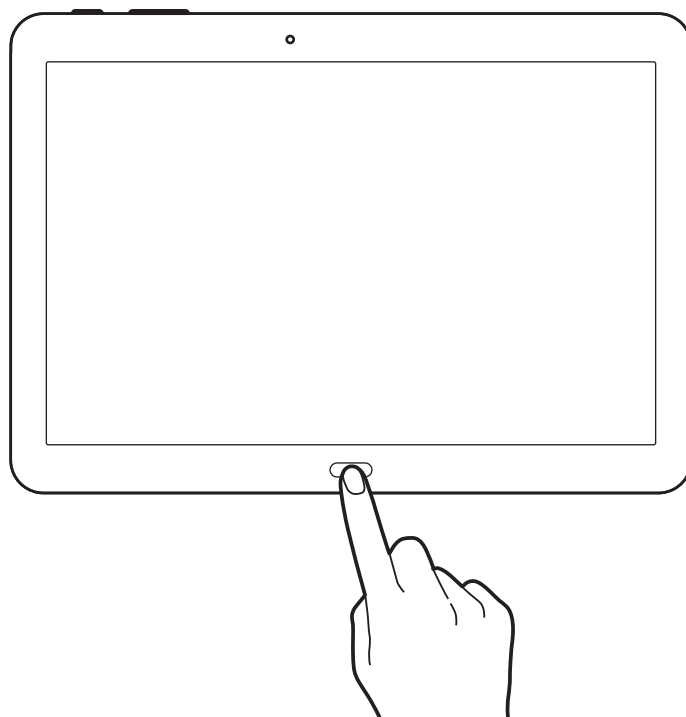

Utilizarea Ecranului principal Clasic

Ecranul principal Clasic afișează pictogramele indicatoare, widgeturile, comenzile rapide ale aplicațiilor etc.

Adăugarea unui element

- 1 Atingeți  pe ecranul Acasă.
- 2 Țineți apăsat un articol din fila **Aplic.** sau **Widget-uri** și glisați-l în locația dorită.

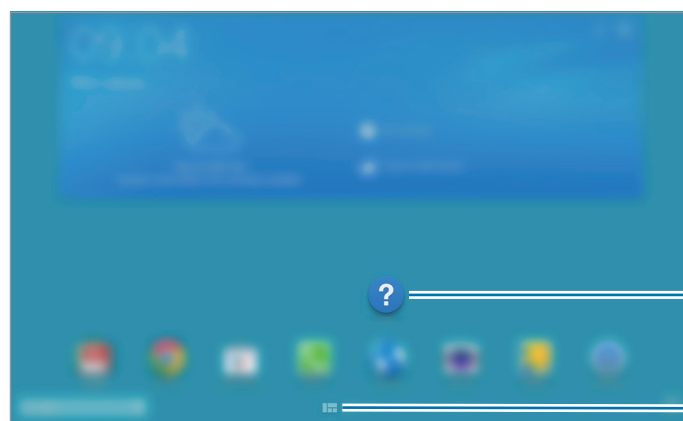



Pictogramă adăugată

Deplasați-vă la Ecran principal Conținut.

Adăugarea sau eliminarea unui panou din Ecran principal Clasic

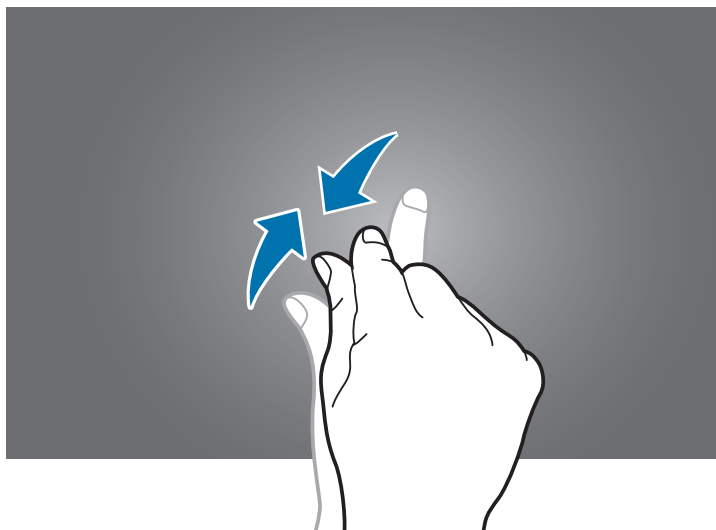
1 Apropiați degetele pe Ecran principal Clasic.



2 Atingeți  pentru a adăuga un panou.

Pentru a elimina un panou, țineți-l apăsat și glisați-l către coșul de gunoi din partea de sus a ecranului.

Setarea fundalului

Setați o imagine sau o fotografie stocată în dispozitiv ca fundal pentru Ecran principal Clasic.

Țineți apăsată o zonă goală de pe Ecran principal Clasic, atingeți **Ecran de pornire** și apoi selectați una dintre următoarele opțiuni:

- **Fotografii:** Vizualizați imagini în **Fotografii**.
- **Fundaluri:** Vizualizați imagini cu fundaluri.
- **Galerie:** Vizualizați fotografiile realizate de camera dispozitivului sau imaginile descărcate de pe Internet.
- **Tapete de fundal live:** Vizualizați imagini animate.

Selectați o imagine, redimensionați cadrul dacă este cazul și setați-o ca imagine de fundal.

Utilizarea Ecranului principal Conținut

Ecran principal Conținut afișează widgeturile de conținut. Puteți accesa direct o aplicație selectând un widget conținut de pe Ecran principal Conținut.

Adăugarea unui widget sau a unui panou

- 1 Apropiati degetele pe Ecran principal Conținut.

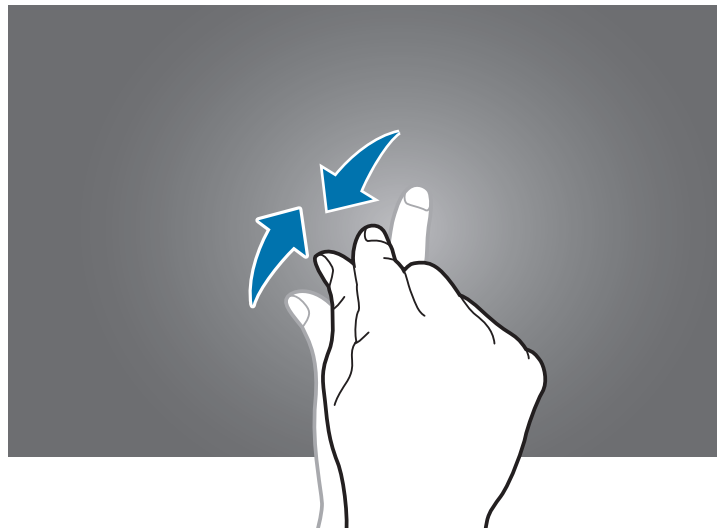

- 2 Pe ecranul Widget-uri, selectați un panou pentru editare sau atingeți  pentru a crea un panou nou (1). Selectați widgeturile pe care doriți să le adăugați din panoul de jos al ecranului (2).

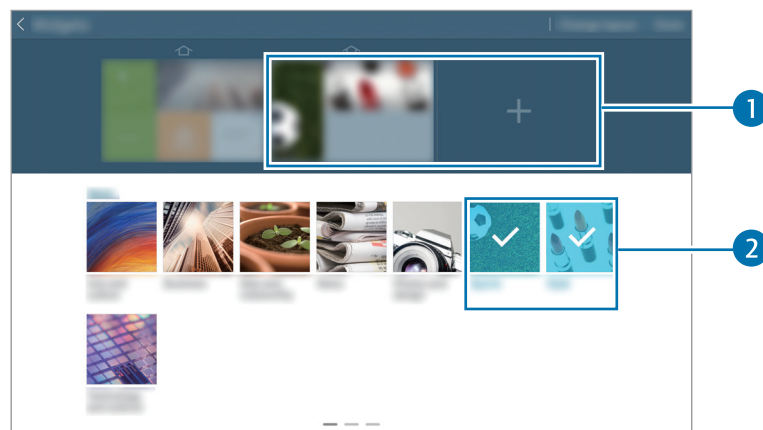

Derulați la stânga sau la dreapta pe panoul de jos al ecranului pentru a vizualiza mai multe widgeturi.

- 3 Atingeți **Efectuat**.

Reglarea dimensiunii widgeturilor

- 1 Pe Ecran principal Conținut, țineți apăsat widgetul pe care doriți să îl redimensionați.
- 2 Reglați dimensiunea widgetului glisând cadrul din jurul acestuia.

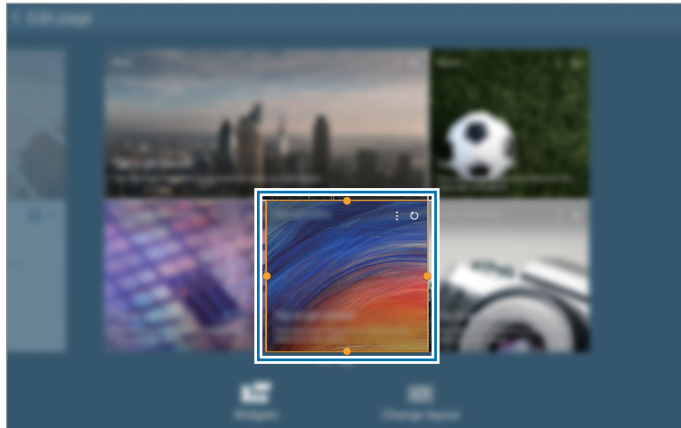

- 3 Atingeți ↶ pentru a salva modificarea.

Eliminarea unui panou din Ecran principal Conținut

- 1 Apropiati degetele pe Ecran principal Conținut.
- 2 Pe ecranul Widget-uri, țineți apăsat panoul pe care doriți să îl eliminați.
- 3 Glisați panoul către coșul de gunoi din partea de sus a ecranului.
Când coșul de gunoi devine roșu, eliberați panoul.



Pe Ecran principal Conținut trebuie să rămână cel puțin un panou.

Ecraanul de Aplicații

Ecraanul Aplicații afișează pictograme pentru toate aplicațiile, inclusiv pentru cele nou instalate.

Pe ecraanul Acasă, atingeți  pentru a deschide ecraanul Aplicații.

Pentru a vizualiza celelalte panouri, derulați la stânga sau la dreapta.

Rearanjarea aplicațiilor

Această caracteristică este disponibilă doar în vizualizarea tip grilă particularizabilă.

Atingeți  → **Editare**, țineți apăsată o aplicație, apoi glisați-o la o locație nouă. Pentru a o muta la un alt panou, glisați-o către marginea ecraanului.

Organizarea folderelor

Grupați aplicațiile relaționate într-un folder.

Atingeți  → **Editare**, țineți apăsată o aplicație, apoi glisați-o la **Creare director**. Introduceți un nume pentru folder și apoi atingeți **OK**. Mutați aplicațiile în folderul nou prin glisare, apoi atingeți **Salvare** pentru salvarea aranjamentului.

Rearanjarea panourilor

Atingeți ecraanul cu două degete și apropiați-le, țineți apăsat un panou de previzualizare, apoi glisați-l la o locație nouă.

Instalarea aplicațiilor

Utilizați magazinele media, cum ar fi **Samsung Apps** pentru a descărca și instala aplicații.

Dezinstalarea aplicațiilor

Atingeți  → **Dezinstalare/dezactivare aplicații**, apoi selectați o aplicație pentru a o dezinstala.



Aplicațiile implicite ale dispozitivului nu pot fi dezinstalate.

Dezactivarea aplicațiilor

Atingeți  → **Deinstalare/dezactivare aplicații**, apoi selectați o aplicație pentru a o dezactiva.

Pentru a activa aplicația, pe ecranul Aplicații atingeți **Setări** → **General** → **Manager de aplicații**, derulați la **DEZACTIVAT**, selectați aplicația și apoi atingeți **Activare**.



- Aplicațiile descărcate și unele aplicații implicite ale dispozitivului nu pot fi dezactivate.
- Când utilizați această caracteristică, aplicațiile dezactivate dispar de pe ecranul Aplicații, dar continuă să fie stocate pe dispozitiv.

Utilizarea aplicațiilor

Acest dispozitiv poate rula diverse tipuri de aplicații, variind de la aplicații media la aplicații de Internet.

Deschiderea unei aplicații

Pe ecranul Acasă sau pe ecranul de Aplicații, selectați pictograma unei aplicații pentru a o deschide.



Unele aplicații sunt grupate în foldere. Atingeți un folder și apoi atingeți o aplicație pentru a o deschide.



Deschiderea aplicațiilor utilizate recent

Atingeți  pentru a deschide lista aplicațiilor utilizate recent.

Selectați pictograma unei aplicații pentru a o deschide.

Închiderea unei aplicații

Închideți aplicațiile care nu sunt utilizate pentru a economisi energia bateriei și pentru a menține performanța dispozitivului.

Atingeți  → **Manager apl.** și apoi atingeți **Term.** de lângă o aplicație pentru a o închide. Pentru a închide toate aplicațiile care rulează, atingeți **Închideți tot**. Alternativ, atingeți  → **Închidere totală**.

Ajutor

Accesați informațiile de ajutor pentru a afla cum să utilizați dispozitivul și aplicațiile sau cum să configurați setările importante.

Atingeți **Ajutor** pe ecranul de Aplicații. Selectați o categorie pentru a vizualiza sfaturi.

Pentru a sorta categoriile în ordine alfabetică, atingeți .

Pentru a căuta cuvinte cheie, atingeți .

Introducerea textului

Utilizați tastatura Samsung sau caracteristica de introducere vocală pentru introducerea textului.



Introducerea textului în anumite limbi nu este acceptată. Pentru introducerea textului, trebuie să modificați limba de introducere a textului într-una dintre limbile acceptate.

Modificarea tipului de tastatură

Atingeți orice câmp text, deschideți panoul de notificări, atingeți **Selectați metoda de introducere**, apoi alegeți tipul de tastatură care va fi utilizat.

Utilizarea tastaturii Samsung

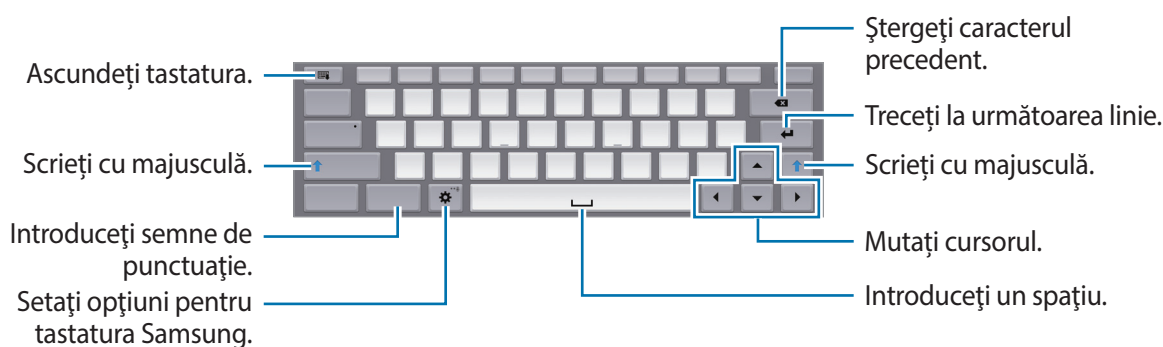

Introducerea literelor mari

Atingeți **Shift** înainte de a introduce un caracter. Pentru scriere cu majuscule, atingeți **Caps lock**.

Modificarea tipului de tastatură



Țineți apăsat , apoi atingeți  pentru a modifica tipul de tastatură.

Pe tastatura mobilă, țineți apăsat pe  și mutați-o în altă locație.



Modificarea limbii pentru tastatură

Adăugați mai multe limbi de introducere a textului la tastatură, apoi glisați tasta spațiu la stânga sau la dreapta pentru a modifica limba pentru tastatură.

Scrierea de mână

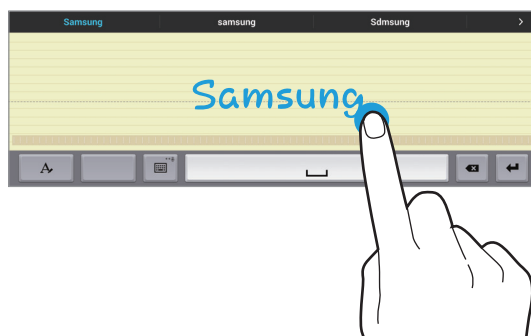
Țineți apăsat , atingeți , apoi scrieți un cuvânt. Cuvintele sugerate apar pe măsură ce caracterele sunt introduse. Selectați cuvântul dorit din lista de cuvinte sugerate.



Utilizați gesturile pentru scrierea de mână în vederea efectuării de acțiuni, cum ar fi editarea sau ștergerea caracterelor și introducerea spațiilor. Pentru a vizualiza instrucțiunile pentru gesturi, țineți apăsat , apoi atingeți  → **Ajutor**.



În funcție de regiune sau de furnizorul de servicii, este posibil ca această caracteristică să fie indisponibilă.

Introducerea vocală a textului

Activați caracteristica de introducere vocală și apoi vorbiți la microfon. Dispozitivul afișează ceea ce vorbiți.

Dacă dispozitivul nu recunoaște corect cuvintele, atingeți textul subliniat și selectați un cuvânt sau o sintagmă alternativă din lista derulantă.

Pentru a modifica limba sau a adăuga și alte limbi, selectați opțiunile din meniul de Setări.

Copierea și lipirea

Țineți apăsat deasupra textului, glisați  sau  pentru a selecta textul dorit, apoi atingeți **Copiere** pentru a copia sau **Tăiere** pentru a tăia. Textul selectat este copiat în clipboard.

Pentru a-l lipi într-un câmp de introducere a textului, țineți apăsat în punctul unde trebuie inserat, apoi atingeți **Lipire**.

Conectarea la o rețea Wi-Fi

Conectați dispozitivul la o rețea Wi-Fi pentru a utiliza Internetul sau pentru a partaja fișiere media cu alte dispozitive. (pag. 128)

Pornirea și oprirea Wi-Fi

Deschideți panoul de notificări, apoi atingeți **Wi-Fi** pentru a activa sau pentru a dezactiva caracteristica.



- Dispozitivul utilizează o frecvență nearmonizată și este conceput pentru a fi utilizat în toate țările europene. Rețeaua WLAN poate fi operată în UE fără restricții în mediile de interior, dar nu poate fi operată în mediile de exterior.
- Dezactivați Wi-Fi pentru a economisi bateria atunci când aceasta nu este utilizată.

Accesarea rețelelor Wi-Fi

Pe ecranul de Aplicații, atingeți **Setări** → **Conexiuni** → **Wi-Fi**, apoi glisați comutatorul **Wi-Fi** la dreapta.

Selectați o rețea din lista de rețele Wi-Fi detectate, introduceți o parolă dacă este cazul, apoi atingeți **Conectare**. Rețelele care necesită o parolă apar cu o pictogramă în formă de lacăt. După ce dispozitivul se conectează la o rețea Wi-Fi, acesta se va conecta automat la rețea oricând este disponibilă.

Adăugarea rețelelor Wi-Fi

Dacă rețeaua dorită nu apare în lista de rețele, atingeți **Adăugare rețea Wi-Fi** din partea de jos a listei de rețele. Introduceți numele rețelei în **SSID rețea**, selectați tipul de securitate și introduceți parola dacă nu există o rețea deschisă, apoi atingeți **Conectare**.

Activarea Wi-Fi CERTIFIED Passpoint

Cu Passpoint, dispozitivul caută automat rețelele Wi-Fi disponibile și se conectează la una dintre acestea. Dacă vă mutați într-o zonă nouă, acesta se va conecta la altă rețea Wi-Fi disponibilă fără a vă solicita o parolă.

Pe ecranul de Aplicații, atingeți **Setări** → **Conexiuni** → **Wi-Fi** →  → **Avansat**, apoi glisați comutatorul **Passpoint** la dreapta.

Ignorarea rețelelor Wi-Fi

Orice rețea care a fost utilizată vreodată, inclusiv rețeaua curentă, poate fi ignorată astfel încât dispozitivul să nu se conecteze automat la aceasta. Selectați rețeaua din lista de rețele, apoi atingeți **Revocare**.

Setarea conturilor

Aplicațiile Google, cum ar fi **Magazin Play**, necesită un cont Google, iar **Samsung Apps** necesită un cont Samsung. Creați conturi Google și Samsung pentru a avea cea mai bună experiență în utilizarea dispozitivului.

Adăugarea conturilor

Urmați instrucțiunile care apar la deschiderea unei aplicații Google fără a vă conecta pentru setarea unui cont Google.

Pentru a vă conecta sau pentru a vă înregistra pentru un cont Google, din ecranul de Aplicații, atingeți **Setări** → **General** → **Conturi** → **Adăugare cont** → **Google**. După aceea, atingeți **Nou** pentru a vă înregistra sau atingeți **Existent**, apoi urmați instrucțiunile de pe ecran pentru a finaliza configurarea contului. Se pot utiliza mai multe conturi Google pe dispozitiv.

În același mod puteți seta un cont Samsung.

Eliminarea conturilor

Pe ecranul de Aplicații, atingeți **Setări** → **General** → **Conturi**, selectați un nume de cont din **Conturile mele**, selectați contul pe care doriți să îl eliminați, apoi atingeți  → **Elimin. cont.**

Configurarea profilelor de utilizator

Configurați profilele de utilizator și apoi selectați profilul dorit când deblocați dispozitivul pentru a utiliza setările personalizate. Setând mai multe profile de utilizator, mai mulți utilizatori pot partaja dispozitivul fără a afecta setările personale ale celorlalți, precum conturile de e-mail, preferințele pentru imaginea de fundal și alte aspecte.

Pe ecranul Aplicații, atingeți **Setări** → **General** → **Utilizatori** →  → **OK** → **Config. acum** și apoi urmați instrucțiunile de pe ecran pentru a configura un profil de utilizator nou. Pentru a accesa dispozitivul cu un profil de utilizator, selectați profilul din partea de sus a ecranului blocat.

Transferul fișierelor

Mutați fișiere audio, video, fișiere imagine sau alte tipuri de fișiere din dispozitiv pe computer sau invers.



Următoarele formate de fișiere sunt acceptate de anumite aplicații. În funcție de versiunea de software a dispozitivului sau de sistemul de operare al computerului, unele formate de fișiere nu sunt acceptate.

- Muzică: mp3, m4a, mp4, 3ga, wma, ogg, oga, aac, și flac
- Imagine: bmp, gif, agif, jpg, și png
- Video: avi, wmv, asf, flv, mkv, mp4, 3gp, webm, și m4v
- Documente: doc, docx, xls, xlsx, ppt, pptx, pdf, și txt

Dacă aplicațiile nu pot reda fișiere în format divX sau ac3, instalați aplicații care acceptă aceste formate.

Conectarea cu Samsung Kies

Samsung Kies este o aplicație pentru calculator care gestionează și sincronizează conținutul media și informațiile personale cu dispozitivele Samsung. Descărcați cea mai recentă versiune Samsung Kies de pe site-ul web Samsung.

1 Conectați dispozitivul la computer cu ajutorul unui cablu USB.

Samsung Kies se lansează automat pe computer. Dacă Samsung Kies nu se lansează, faceți dublu-clic pe pictograma Samsung Kies de pe computer.

2 Transferați fișiere între dispozitiv și computer.

Pentru informații suplimentare consultați secțiunea de asistență a programului Samsung Kies.

Conectarea cu Windows Media Player

Asigurați-vă că programul Windows Media Player este instalat pe computer.

1 Conectați dispozitivul la computer cu ajutorul unui cablu USB.

2 Deschideți Windows Media Player și sincronizați fișiere muzicale.

Conectarea ca dispozitiv media

- 1 Conectați dispozitivul la computer cu ajutorul unui cablu USB.
- 2 Deschideți panoul de notificări, apoi atingeți **Conectat ca dispozitiv media** → **Dispozitiv media (MTP)**.
Atingeți **Cameră foto (PTP)** în cazul în care computerul nu acceptă protocolul de transfer media (MTP) sau dacă nu are instalat driverul adecvat.
- 3 Transferați fișiere între dispozitiv și computer.

Securizarea dispozitivului

Utilizând caracteristicile de securitate, nu permiteți altor persoane să folosească sau să acceseze datele și informațiile personale stocate în dispozitiv. Dispozitivul solicită un cod de deblocare de fiecare dată când este blocat.

Setarea unui model

Pe ecranul de aplicații, atingeți **Setări** → **Dispozitiv** → **Blocare ecran** → **Blocare ecran** → **Model**.
Desenați un model conectând patru sau mai multe puncte, apoi redesenați modelul pentru a-l verifica. Setati un cod PIN de deblocare de rezervă pentru a debloca ecranul atunci când nu vă mai amintiți modelul.

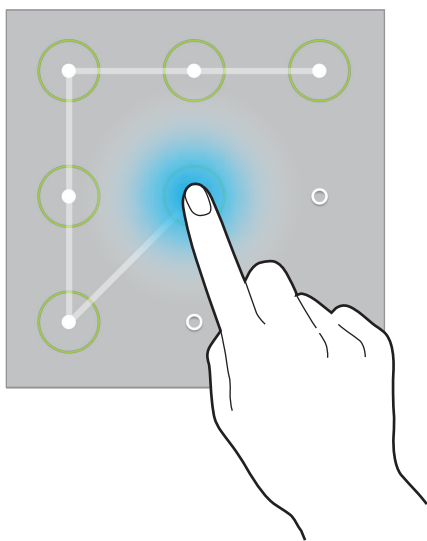

Setarea unui cod PIN

Pe ecranul de aplicații, atingeți **Setări** → **Dispozitiv** → **Blocare ecran** → **Blocare ecran** → **PIN**.

Introduceți cel puțin patru cifre, apoi reintroduceți parola pentru a o verifica.

Setarea unei parole

Pe ecranul de aplicații, atingeți **Setări** → **Dispozitiv** → **Blocare ecran** → **Blocare ecran** → **Parolă**.

Introduceți cel puțin patru caractere inclusiv cifre și simboluri, apoi reintroduceți parola pentru a o verifica.

Deblocarea dispozitivului

Porniți ecranul apăsând pe butonul Pornire sau pe butonul Acasă, apoi introduceți codul de deblocare.



Dacă uitați codul de deblocare, duceți dispozitivul la un Centru de Service Samsung pentru a-l reseta.

Actualizarea dispozitivului

Dispozitivul poate fi actualizat la cea mai recentă versiune de software.



În funcție de regiune sau de furnizorul de servicii, este posibil ca această caracteristică să fie indisponibilă.

Actualizarea cu Samsung Kies

Lansați Samsung Kies și conectați dispozitivul la computer. Samsung Kies recunoaște automat dispozitivul și afișează actualizările disponibile într-o casetă de dialog, dacă acestea există. Faceți clic pe butonul Actualizare în caseta de dialog pentru a începe actualizarea. Consultați secțiunea de asistență Samsung Kies pentru detalii privind modul de actualizare.



- Nu opriți computerul și nu deconectați cablul USB în timp ce dispozitivul se actualizează.
- În timpul actualizării dispozitivului, nu conectați alte dispozitive media la computer. Această acțiune poate influența procesul de actualizare.

Actualizarea "over the air"

Dispozitivul poate fi actualizat direct la cea mai recentă versiune de software prin utilizarea serviciului de firmware "over-the-air" (FOTA).

Pe ecranul de aplicații, atingeți **Setări** → **General** → **Despre dispozitiv** → **Actualizare software** → **Actualizare**.

Comunicații

Telefon

Utilizați această aplicație pentru efectuarea sau preluarea unui apel.

Atingeți **Telefon** pe ecranul de Aplicații.

Efectuarea apelurilor

Efectuarea unui apel

Utilizați una din următoarele metode:

- **Telefon:** Introduceți numărul utilizând tastatura, apoi atingeți .
- **Grupuri:** Efectuați un apel din lista de grupuri de contacte.
- **Favorite:** Efectuați un apel din lista de contacte favorite.
- **Contacte:** Efectuați un apel din lista de contacte.

Numere de apelare rapidă

Pentru numerele de apelare rapidă, țineți apăsată cifra corespunzătoare.

Predicția numerelor

Atunci când introduceți cifre pe tastatură, apar predicții automate. Selectați una din acestea pentru efectuarea unui apel.

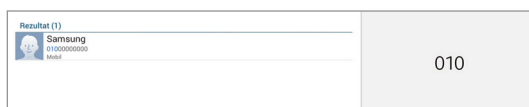

Găsirea contactelor











Introduceți un nume, un număr de telefon sau o adresă de e-mail pentru a găsi un contact în lista de contacte. Pe măsură ce caracterele sunt introduse, apar contactele anticipate. Selectați un contact pentru a efectua un apel.

Efectuarea unui apel internațional

Țineți apăsat **0** până când apare semnul +. Introduceți codul țării, prefixul regional și numărul de telefon, apoi atingeți .

Pe durata unui apel

Următoarele opțiuni sunt disponibile:

-  : Comutați la o cască Bluetooth dacă aceasta este conectată la dispozitiv.
-  : Reglați volumul.
-  : Formați un al doilea apel.
- **Sf. apel:** Terminați apelul curent.
- **Tastatură:** Deschideți tastatura.
- **Silențios:** Opriți microfonul, astfel încât interlocutorul să nu vă poată auzi.
- **Îmbinare:** Efectuați un apel cu mai mulți participanți atunci când sunteți conectat la două apeluri. Repetați această acțiune pentru a adăuga mai mulți interlocutori. Această caracteristică este disponibilă numai dacă serviciul de apel cu mai mulți participanți este activ.
- **Permutare:** Comutați între două apeluri.
- **Gestionare:** Purtați o discuție privată cu un interlocutor în timpul unui apel cu mai mulți participanți sau deconectați un interlocutor de la apelul cu mai mulți participanți.
-  → **Activare volum supl.:** Creșteți volumul.
-  → **Așt.:** Puneți un apel în așteptare. Alternativ, atingeți  → **Reluare** pentru a relua apelul pus în așteptare.
-  → **Contacte:** Deschideți lista de contacte.
-  → **Notă:** Creați o notă.
-  → **Mesaj:** Trimiteți un mesaj.
-  → **Transfer:** Conectați primul interlocutor la cel de-al doilea interlocutor. Această acțiune vă deconectează de la conversație.

Adăugarea contactelor

Pentru a adăuga un număr de telefon la lista de contacte, de la tastatură, introduceți numărul și atingeți **Adăugare la Contacte**.

Expedierea unui mesaj

Atingeți  → **Trimitere mesaj** pentru a trimite un mesaj către numărul de pe ecran.

Vizualizarea jurnalelor de apel

Atingeți **Telefon** pentru a vizualiza istoricul apelurilor primite și efectuate.

Pentru a filtra un jurnal de apel, atingeți  → **Vizualizare**, apoi selectați o opțiune.

Numere de apelare fixă

Dispozitivul poate fi setat să restricționeze apelurile efectuate numai către numerele specificate. Aceste numere sunt stocate în cartela SIM sau USIM.

Atingeți  → **Setări apeluri** → **Setări apeluri** → **Setări suplimentare** → **Numere de apelare fixă** → **Activare FDN**, apoi atingeți codul PIN2 furnizat cu cartela SIM sau USIM. Atingeți **Listă FDN** și adăugați numere.

Blocarea apelurilor

Dispozitivul poate fi setat să nu permită efectuarea anumitor apeluri. De exemplu, apelarea internațională poate fi dezactivată.

Atingeți  → **Setări apeluri** → **Setări apeluri** → **Setări suplimentare** → **Blocare apel**, selectați o opțiune pentru blocarea apelurilor, apoi introduceți o parolă.

Primirea apelurilor

Preluarea unui apel

Când primiți un apel, glisați  în afara cercului mare.

Dacă serviciul de apel în așteptare este activ, se poate efectua un al doilea apel. Când cel de-al doilea apel este preluat, primul apel este pus în așteptare.



Respingerea unui apel

Când primiți un apel, glisați  în afara cercului mare.

Pentru a trimite un mesaj când respingeți un apel primit, glisați bara mesajului de respingere în sus.

Pentru a crea mesajul de respingere, atingeți  → **Setări apeluri** → **Setări apeluri** → **Configurare mesaje respingere apeluri**.

Respingerea automată a apelurilor de la numerele nedorite

Atingeți  → **Setări apeluri** → **Setări apeluri** → **Respingere apel** → **Mod respingere automată** → **Numere cu resp. automată** → **Listă de respingere automată**. Atingeți , introduceți un număr, selectați un criteriu de potrivire, apoi atingeți **Salvare**.

Apelurile pierdute

Dacă un apel este pierdut, apare  pe bara de stare. Deschideți panoul de notificări pentru a vizualiza lista de apeluri pierdute.

Apelul în așteptare

Apelul în așteptare este un serviciu oferit de furnizorul de servicii. Un utilizator poate folosi acest serviciu pentru a suspenda apelul curent și pentru a comuta la un nou apel primit. Acest serviciu nu este disponibil pentru apelurile video.

Pentru a vă folosi de acest serviciu, atingeți  → **Setări apeluri** → **Setări apeluri** → **Setări suplimentare** → **Apel în așteptare**.

Redirecționarea apelurilor

Acest dispozitiv poate fi setat să trimită apelurile primite către un număr specificat.

Atingeți  → **Setări apeluri** → **Setări apeluri** → **Setări suplimentare** → **Redirecționare apeluri**, apoi atingeți tipul de apel și situația. Introduceți un număr și selectați **Activare**.









Apelurile video

Efectuarea unui apel video

Introduceți numărul sau selectați un contact din lista de contacte, apoi atingeți .

Pe durata unui apel video

Următoarele opțiuni sunt disponibile:

-  : Comutați între camera foto față și camera foto spate.
-  : Reglați volumul.
- **Silentios:** Opriți microfonul, astfel încât interlocutorul să nu vă poată auzi.
- **Sf. apel:** Terminați apelul curent.
-  → **Tastatură:** Deschideți tastatura.
-  → **Comutare cască:** Comutați la o cască Bluetooth dacă aceasta este conectată la dispozitiv.
-  → **Emoții animate:** Aplicați pictograme emoționale imaginii dvs.
-  → **Vizualizare temă:** Aplicați pictograme decorative imaginii dvs.
-  → **Activ. viz. des. an.:** Schimbați modul de vizualizare la cel de tip desene animate.
-  → **Activați camera foto duală:** Utilizați camerele foto față și spate astfel încât interlocutorul să vă vadă pe dvs. și împrejurimile.



Apelul video cu modul cameră duală va fi activ pentru o durată de până la 3 minute. După 3 minute dispozitivul va opri camera foto spate pentru performanță optimă.

Atingeți imaginea interlocutorului pentru accesarea următoarelor opțiuni:

- **Capturare imagine:** Capturați imaginea interlocutorului.
- **Înregistrare videoclip:** Înregistrați un videoclip folosind imaginile interlocutorului.



În multe țări este ilegală înregistrarea unui apel fără permisiunea prealabilă a interlocutorului.

Atingeți imaginea dvs. pentru accesarea următoarelor opțiuni:

- **Ascunde-mă:** Ascundeți imaginea dvs. de interlocutor.
- **Imagine la ieșire:** Selectați imaginea care va fi afișată interlocutorului.

Schimbarea imaginilor

Glisați imaginea unui interlocutor către imaginea celuilalt interlocutor pentru a face schimb de imagini.

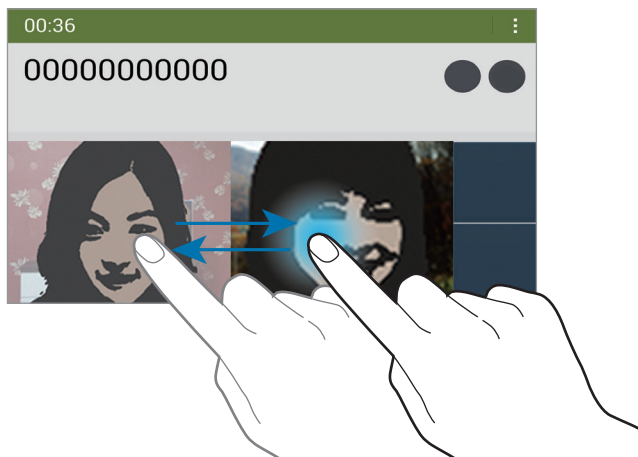

Ascultarea unui mesaj vocal

Țineți apăsat 1 pe tastatură, apoi urmați instrucțiunile oferite.

Contacte

Utilizați această aplicație pentru a gestiona contacte, inclusiv numere de telefon, adrese de e-mail etc.



Atingeți **Contacte** pe ecranul de Aplicații.

Gestionarea contactelor

Atingeți **Contacte**.

Crearea unui contact

Atingeți **+** și introduceți informațiile contactului.

-  : Adăugați o imagine.
-  /  : Adăugați sau ștergeți un câmp al contactului.

Editarea unui contact

Selectați contactul pe care doriți să îl editați și apoi atingeți .

Ștergerea unui contact

Atingeți .

Setarea unui număr de apelare rapidă

Atingeți  → **Setări** → **Setare pentru apelare rapidă**, selectați o cifră de apelare rapidă, apoi selectați un contact pentru acesta. Pentru a șterge un număr de apelare rapidă, țineți-l apăsat, apoi atingeți **Eliminare**.





Căutarea contactelor

Atingeți **Contacte**.

Utilizați una din următoarele metode de căutare:

- Derulați lista de contacte în sus sau în jos.
- Utilizați indexul din partea stângă a listei de contacte pentru derulare rapidă, glisând de-a lungul acestuia.
- Atingeți câmpul de căutare din partea de sus a listei de contacte și introduceți criteriile de căutare.

Odată selectat contactul, efectuați una din următoarele acțiuni:

-  : Adăugați la contactele favorite.
-  /  : Efectuați un apel vocal sau un apel video.
-  : Compuneți un mesaj.
-  : Compuneți un e-mail.

Afișarea contactelor

Atingeți **Contacte**.

În mod implicit dispozitivul afișează toate contactele salvate.

Atingeți  → **Setări** → **Contacte de afișat**, apoi selectați locația în care să fie salvate contactele.

Mutarea contactelor

Atingeți **Contacte**.

Mutarea contactelor la Google

Atingeți  → **Îmbinare conturi** → **Fuzionare cu Google**.

Contactele mutate la Contacte Google apar cu  în lista de contacte.

Mutarea contactelor la Samsung

Atingeți  → **Îmbinare conturi** → **Fuzionare cu Samsung account**.

Contactele mutate la Contacte Samsung apar cu  în lista de contacte.

Importul și exportul contactelor

Atingeți **Contacte**.

Importul contactelor

Atingeți  → **Setări** → **Import/Export**, apoi selectați o opțiune de import.

Exportul contactelor

Atingeți  → **Setări** → **Import/Export**, apoi selectați o opțiune de export.

Partajarea contactelor

Atingeți  → **Partajare carte de vizită prin** → **Mai multe contacte**, selectați contactele, atingeți **Efectuat**, apoi selectați o metodă de partajare.

Contacte favorite

Atingeți **Favorite**:

Atingeți  pentru a adăuga contacte la favorite.

Atingeți , apoi efectuați una din următoarele acțiuni:

- **Căutare:** Căutați contacte.
- **Eliminare din Favorite:** Ștergeți contacte de la favorite.
- **Vizualizare tip listă / Vizualizare tip grilă:** Vizualizați contactele sub formă de grilă sau de listă.
- **Ajutor:** Accesați informații de ajutor despre utilizarea contactelor.

Grupuri de contacte

Atingeți **Grupuri**.

Crearea unui grup

Atingeți **+**, setați detaliile pentru grup, adăugați contacte și apoi atingeți **Salvare**.

Adăugarea contactelor la un grup

Selectați un grup, apoi atingeți **+** → **Adăugare membru**. Selectați contactele pe care doriți să le adăugați, apoi atingeți **Efectuat**.

Gestionarea grupurilor

Selectați un grup, atingeți **⋮**, apoi efectuați una din următoarele acțiuni:

- **Căutare:** Căutați contacte.
- **Ștergere grupuri:** Selectați grupuri adăugate de utilizator, apoi atingeți **Efectuat**. Grupurile implicite nu pot fi șterse.
- **Editare:** Schimbați setările pentru grup.
- **Adăugare membru:** Adăugați membri la grup.
- **Eliminare membru:** Eliminați membri din grup.
- **Trimitere mesaj:** Expediați un mesaj membrilor unui grup.
- **Trimitere email:** Expediați un e-mail membrilor unui grup.
- **Schimbare ordine:** Țineți apăsat pe **⋮** de lângă numele grupului, glisați grupul la locația dorită, apoi atingeți **Efectuat**.
- **Ajutor:** Accesați informații de ajutor despre utilizarea contactelor.

Trimiterea unui mesaj sau e-mail către membrii unui grup

Selectați un grup, atingeți **⋮** → **Trimitere mesaj** sau **Trimitere email**, selectați membrii, apoi atingeți **Efectuat**.

Carte de vizită

Atingeți **Contacte**.

Creați o carte de vizită și trimiteți-o altor persoane.

Atingeți **Configurare profil**, introduceți detaliile, cum ar fi numărul de telefon, adresa de e-mail și adresa poștală, apoi atingeți **Salvare**. Dacă informațiile despre utilizator au fost salvate atunci când ați setat dispozitivul, selectați cartea de vizită și apoi atingeți  pentru a edita.

Atingeți  → **Partajare carte de vizită prin** → **Contact selectat**, apoi selectați o metodă de partajare.

Mesaje

Utilizați această aplicație pentru a trimite mesaje text (SMS) sau mesaje multimedia (MMS).

Atingeți **Mesaje** pe ecranul de Aplicații.



Este posibil să vi se perceapă costuri suplimentare pentru trimiterea sau primirea mesajelor în timp ce vă aflați în afara zonei de acoperire a rețelei de domiciliu. Pentru detalii, contactați furnizorul dvs. de servicii.



Trimiterea mesajelor

Atingeți , adăugați destinatarii, introduceți un mesaj, apoi atingeți .

Utilizați următoarele metode pentru a adăuga destinatari:

- Introduceți un număr de telefon.
- Atingeți , selectați contactele, apoi atingeți **Efectuat**.

Utilizați următoarele metode pentru a crea mesaje multimedia:

- Atingeți  și atașați imagini, videoclipuri, contacte, note, evenimente etc.
- Atingeți  → **Adăugare subiect** pentru introducerea unui subiect.

Trimiterea mesajelor programate

În timpul compunerii unui mesaj, atingeți  → **Planificare**. Setează data și ora, apoi atingeți **OK**. Dispozitivul va trimite mesajul la data și ora specificată.



- Dacă dispozitivul este oprit la ora programată, nu este conectat la rețea sau rețeaua este instabilă, mesajul nu va fi trimis.
- Această caracteristică se bazează pe data și ora setate de dispozitiv. Este posibil ca data și ora să fie incorecte dacă treceți de la un fus orar la altul și dacă rețeaua nu actualizează informațiile.

Vizualizarea mesajelor primite

Mesajele primite sunt grupate în liste în funcție de contact.

Selectați un contact pentru a vizualiza mesajul de la acesta.

E-mail

Utilizați această aplicație pentru a trimite sau pentru a vizualiza mesaje de e-mail.

Atingeți **Email** pe ecranul de Aplicații.



Setarea conturilor de e-mail

Setați un cont de e-mail atunci când deschideți aplicația **Email** pentru prima dată.

Introduceți adresa de e-mail și parola. Atingeți  pentru un cont de e-mail privat, cum ar fi Google Mail, sau atingeți **Config. manuală** pentru un cont de e-mail de companie. După aceea, urmați instrucțiunile de pe ecran pentru a finaliza configurarea.

Pentru setarea unui alt cont de e-mail, atingeți  → **Setări** → **Adăugare cont**.



Trimiterea mesajelor

Atingeți contul de e-mail care va fi utilizat, apoi atingeți  din partea de sus a ecranului. Introduceți destinatarul, subiectul și mesajul, apoi atingeți .

Atingeți  pentru a adăuga un destinatar din lista de contacte.

Atingeți **Incl. mie** pentru a vă adăuga ca destinatar.

Atingeți  pentru a atașa imagini, videoclipuri, contacte, note, evenimente etc.

Atingeți  →  pentru a insera imagini, evenimente, contacte, informații despre locație și alte elemente în mesaj.

Trimiterea mesajelor programate

În timpul compunerii unui mesaj, atingeți  → **Planificare trimitere**. Bifați **Planificare trimitere**, setați o dată și o oră, apoi atingeți **Gata**. Dispozitivul va trimite mesajul la data și ora specificată.



- Dacă dispozitivul este oprit la ora programată, nu este conectat la rețea sau rețeaua este instabilă, mesajul nu va fi trimis.
- Această caracteristică se bazează pe data și ora setată de dispozitiv. Este posibil ca data și ora să fie incorecte dacă treceți de la un fus orar la altul și dacă rețeaua nu actualizează informațiile.

Citirea mesajelor

Selectați contul de e-mail pe care doriți să îl utilizați. Pentru a prelua mesaje noi, atingeți .

Atingeți mesajul pe care doriți să îl citiți.

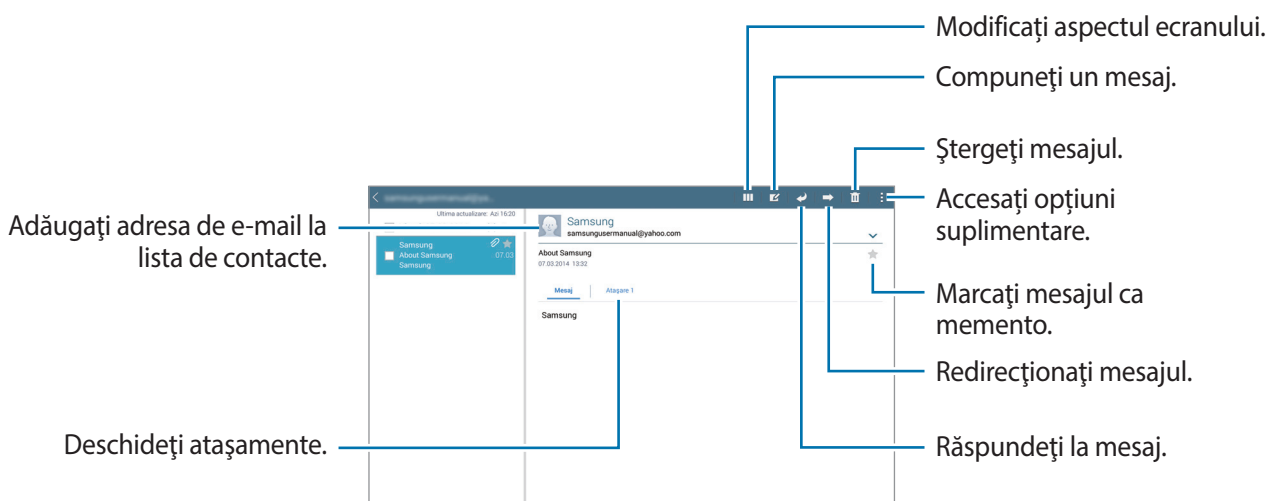

Atingeți fila atașamentului pentru deschiderea atașamentelor, apoi atingeți **Salvare** pentru a-l salva.

Google Mail

Utilizați această aplicație pentru accesarea rapidă și directă a serviciului Google Mail.

Atingeți **Google Mail** pe ecranul de Aplicații.



- În funcție de regiune sau de furnizorul de servicii, este posibil ca această aplicație să fie indisponibilă.
- Această aplicație poate fi etichetată diferit în funcție de regiune sau de furnizorul de servicii.

Trimiterea mesajelor

Selectați , introduceți destinatarii, un subiect și un mesaj, apoi atingeți **TRIMITEȚI**.

Atingeți  → **Salvați mesajul nefinal**, pentru a salva mesajul în vederea unei trimiteri ulterioare.

Atingeți  → **Atașați un fișier** pentru a atașa imagini, videoclipuri, muzică și altele.

Atingeți  → **Renunțați** pentru a începe din nou.

Atingeți  → **Setări** pentru a schimba setările Google Mail.

Atingeți  → **Trimiteți feedback** pentru a raporta părerea dvs. în ceea ce privește dezvoltarea aplicației.

Atingeți  → **Ajutor** pentru a accesa informațiile de ajutor pentru Google Mail.

Citirea mesajelor

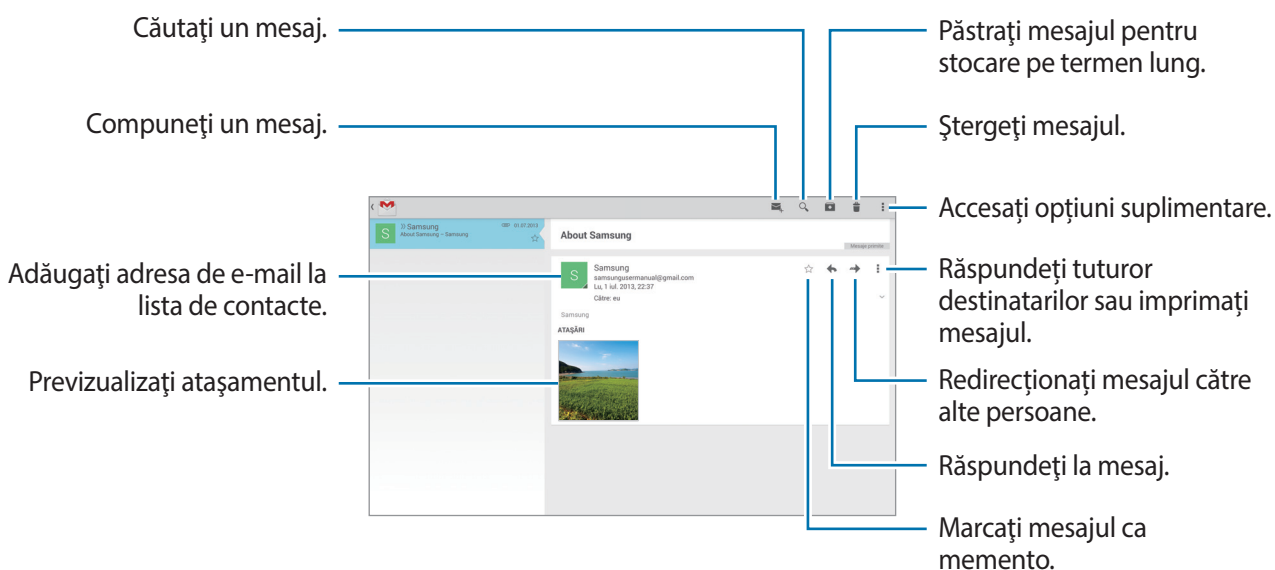

Etichete

Google Mail nu utilizează foldere, ci utilizează etichete. Când este lansat Google Mail, acesta afișează mesajele etichetate Mesaje primite.

Selectați o etichetă în **TOATE ETICHETELE** pentru a vizualiza mesajele în alte etichete.

Pentru a adăuga o etichetă unui mesaj, selectați-l, atingeți  → **Modificați etichetele**, apoi selectați eticheta pe care doriți să o atribuiți.

Hangouts

Utilizați această aplicație pentru a conversa cu alte persoane.

Atingeți **Hangouts** pe ecranul de Aplicații.



În funcție de regiune sau de furnizorul de servicii, este posibil ca această aplicație să fie indisponibilă.

Selectați un prieten din lista de prieteni sau introduceți date pentru a căuta și selecta un prieten din rezultate și începeți să conversați.

Google+

Utilizați această aplicație pentru a rămâne conectat cu prietenii prin intermediul rețelei de socializare Google.

Atingeți **Google+** pe ecranul de Aplicații.



În funcție de regiune sau de furnizorul de servicii, este posibil ca această aplicație să fie indisponibilă.

Atingeți **Toate** pentru a schimba categoria, apoi derulați în sus sau în jos pentru a vizualiza postările de la cercurile dvs.

Atingeți  pentru a utiliza alte caracteristici ale rețelei de socializare.

Fotografii

Utilizați această aplicație pentru a vizualiza și partaja imagini sau videoclipuri prin intermediul serviciilor rețelei de socializare Google.

Atingeți **Fotografii** pe ecranul de Aplicații.





În funcție de regiune sau de furnizorul de servicii, este posibil ca această aplicație să fie indisponibilă.

Selectați una dintre următoarele categorii:

- **CAMERĂ:** Vizualizați toate imaginile sau videoclipurile care sunt realizate cu sau descărcate pe dispozitiv.
- **SELECȚIE:** Vizualizați imaginile sau videoclipurile grupate după dată sau album. Atingeți  pentru a vizualiza toate imaginile sau videoclipurile din grup.

Apoi, selectați o imagine sau un videoclip.

În timpul vizualizării, utilizați una dintre următoarele pictograme:

-  : Modificare imagine.
-  : Partajare imagine sau videoclip cu alte persoane.
-  : Ștergere imagine sau videoclip.

Web și rețea

Internet

Utilizați această aplicație pentru a naviga pe Internet.

Atingeți **Internet** pe ecranul de Aplicații.

Vizualizarea paginilor web

Atingeți câmpul adresă, introduceți adresa web, apoi selectați **Acces**.

Atingeți  pentru a partaja, salva sau pentru a imprima pagina web curentă în timpul vizualizării acesteia.



Pentru a schimba motorul de căutare, atingeți câmpul adresă, apoi atingeți pictograma motorului de căutare de lângă adresa web.

Deschiderea unei pagini noi

Atingeți  → **Filă nouă**.

Pentru a merge la o altă pagină web, derulați la stânga sau la dreapta pe câmpul de titlu, apoi atingeți titlul pentru a-l selecta.

Căutarea vocală pe web

Selectați câmpul adresă, atingeți  → , rostiți un cuvânt, apoi selectați unul din cuvintele sugerate care apar.





În funcție de regiune sau de furnizorul de servicii, este posibil ca această caracteristică să fie indisponibilă.

Marcaje

Pentru a marca pagina web curentă, atingeți  → .

Pentru selectarea unei pagini web marcate, atingeți , apoi selectați pagina dorită.

Istoric

Atingeți  → **Istoric** pentru deschiderea unei liste a paginilor web vizitate recent. Pentru ștergerea istoricului, atingeți .

Pagini salvate

Pentru a vizualiza paginile web salvate, atingeți  → **Pag. salv.**

Link-uri

Țineți apăsat un link pe o pagină web pentru a-l deschide într-o pagină nouă, pentru a-l salva sau pentru a-l copia.

Pentru a vizualiza link-urile salvate, utilizați **Descărcări**. (pag. 125)

Partajarea paginilor web

Pentru a partaja o adresă a paginilor web cu alte persoane, atingeți  → **Partajare prin**.

Pentru a partaja o parte a paginii web, țineți apăsat textul dorit, apoi atingeți **Partajare prin**.

Chrome

Utilizați această aplicație pentru căutarea informațiilor și răsfoirea paginilor web.

Atingeți **Chrome** pe ecranul de Aplicații.



În funcție de regiune sau de furnizorul de servicii, este posibil ca această aplicație să fie indisponibilă.

Vizualizarea paginilor web

Atingeți câmpul adresă, apoi introduceți o adresă web sau criterii de căutare.

Deschiderea unei pagini noi

Atingeți  → **Filă nouă**.

Pentru a merge la o altă pagină web, derulați la stânga sau la dreapta pe câmpul de titlu, apoi atingeți titlul pentru a-l selecta.

Marcaje

Pentru a marca pagina web curentă, atingeți ☆ → **Salvați**.

Pentru selectarea unei pagini web marcate, atingeți ☰ → **Marcaje**, apoi selectați pagina dorită.

Căutarea vocală pe web

Atingeți 🗣️, rostiți un cuvânt, apoi selectați unul din cuvintele sugerate care apar.

Sincronizarea cu alte dispozitive

Sincronizați filele deschise și marcajele care vor fi utilizate cu Chrome pe alt dispozitiv, atunci când sunteți conectat cu același cont Google.

Pentru a vizualiza filele deschise pe alte dispozitive, atingeți ☰ → **Alte dispozitive**. Selectați o pagină web pentru a o deschide.

Pentru a vizualiza marcajele, atingeți **MARCAJE**.

Bluetooth

Bluetooth creează o conexiune fără fir directă între două dispozitive pe distanțe scurte. Utilizați Bluetooth pentru a face schimb de date sau de fișiere media cu alte dispozitive.



- Samsung nu este responsabilă de pierderea, interceptarea sau utilizarea necorespunzătoare a datelor trimise sau primite prin caracteristica Bluetooth.
- Asigurați-vă întotdeauna că distribuiți și primiți date de la dispozitive de încredere și securizate în mod adecvat. Dacă între dispozitive există obstacole, distanța de operare se poate reduce.
- Unele dispozitive, în special cele care nu sunt testate sau aprobate de Bluetooth SIG, pot fi incompatibile cu dispozitivul dvs.
- Nu utilizați caracteristica Bluetooth în scopuri ilegale (de exemplu, efectuarea de copii piratate ale fișierelor sau interceptarea ilegală a convorbirilor telefonice în scopuri comerciale).

Samsung nu este responsabil pentru repercusiunea utilizării ilegale a caracteristicii Bluetooth.

Pentru activarea Bluetooth, pe ecranul de Aplicații, atingeți **Setări** → **Conexiuni** → **Bluetooth**, apoi glisați comutatorul **Bluetooth** la dreapta.

Asocierea cu alte dispozitive Bluetooth

Pe ecranul de Aplicații, atingeți **Setări** → **Conexiuni** → **Bluetooth** → **Căutare**, iar dispozitivele detectate sunt listate. Selectați dispozitivul cu care doriți să vă asociați, apoi acceptați parola generată automat pe ambele dispozitive pentru confirmare.

Trimiterea și primirea datelor

Multe aplicații acceptă transferul de date prin Bluetooth. Un exemplu este aplicația **Galerie**. Deschideți **Galerie**, selectați o imagine, atingeți  → **Bluetooth**, apoi selectați unul din dispozitivele Bluetooth asociate. Pentru a primi o imagine, acceptați solicitarea de autorizare Bluetooth de pe celălalt dispozitiv.

Când un alt dispozitiv vă transmite date, acceptați solicitarea de autorizare Bluetooth efectuată de celălalt dispozitiv. Fișierele primite sunt salvate în folderul **Bluetooth**. Dacă este primit un contact, acesta este adăugat automat la lista de contacte.

Screen Mirroring

Utilizați această caracteristică pentru conectarea dispozitivului la un ecran mare prin intermediul unui dongle AllShare Cast sau HomeSync, iar apoi partajați conținutul. De asemenea, utilizați această caracteristică cu alte dispozitive care acceptă caracteristica Wi-Fi Miracast.



- În funcție de regiune sau de furnizorul de servicii, este posibil ca această caracteristică să fie indisponibilă.
- Dispozitivele compatibile Miracast care nu acceptă Protecție conținut digital bandă largă (HDCP 2.X) pot să fie incompatibile cu această caracteristică.
- Unele fișiere pot intra în zona de buffering în timpul redării, în funcție de conexiunea de rețea.
- Pentru a economisi energie, dezactivați această caracteristică atunci când nu este folosită.
- În cazul în care specificați o anumită bandă de frecvență Wi-Fi, dongle-urile AllShare Cast sau HomeSync pot să nu fie descoperite sau conectate.
- Dacă redați videoclipuri sau jucați jocuri pe un TV, selectați un mod corespunzător pentru a obține cea mai bună experiență.

Pe ecranul de Aplicații, atingeți **Setări** → **Conexiuni** → **Screen Mirroring**, apoi glisați comutatorul **Screen Mirroring** la dreapta. Selectați un dispozitiv, deschideți sau redați un fișier, apoi controlați ecranul cu tastele de pe dispozitivul dvs. Pentru a vă conecta la un dispozitiv utilizând un cod PIN, țineți apăsat numele dispozitivului și introduceți codul PIN.

e-Meeting

Utilizați această aplicație pentru a găzdui sau participa la o întâlnire virtuală. Puteți partaja fișiere cu participanții pe parcursul unei întâlniri.



Pentru a utiliza această aplicație, toate dispozitivele care vor fi utilizate în cadrul întâlnirii trebuie conectate la același punct de acces.

Crearea unei sesiuni de întâlnire

Creați o sesiune pentru a găzdui întâlnirea.

1 Atingeți **e-Meeting** pe ecranul Aplicații.

2 Atingeți **Creare ședință**.

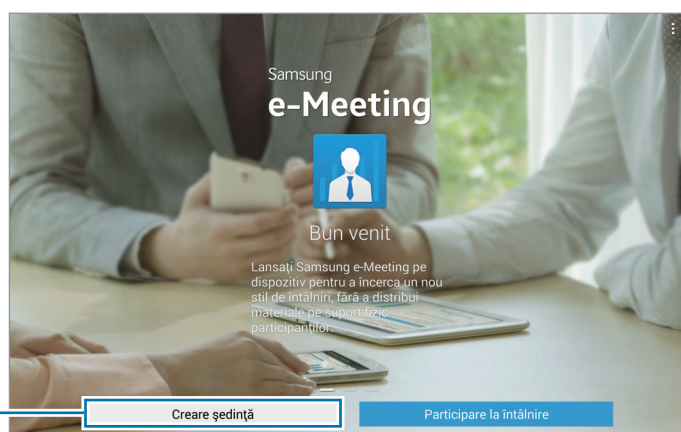

Creați o sesiune de
întâlnire.

3 Verificați informațiile despre rețea pentru a le partaja cu celelalte persoane, setați detaliile pentru întâlnire și apoi atingeți **Efectuat**.

Pentru a adăuga fișiere la întâlnire, atingeți **+**.

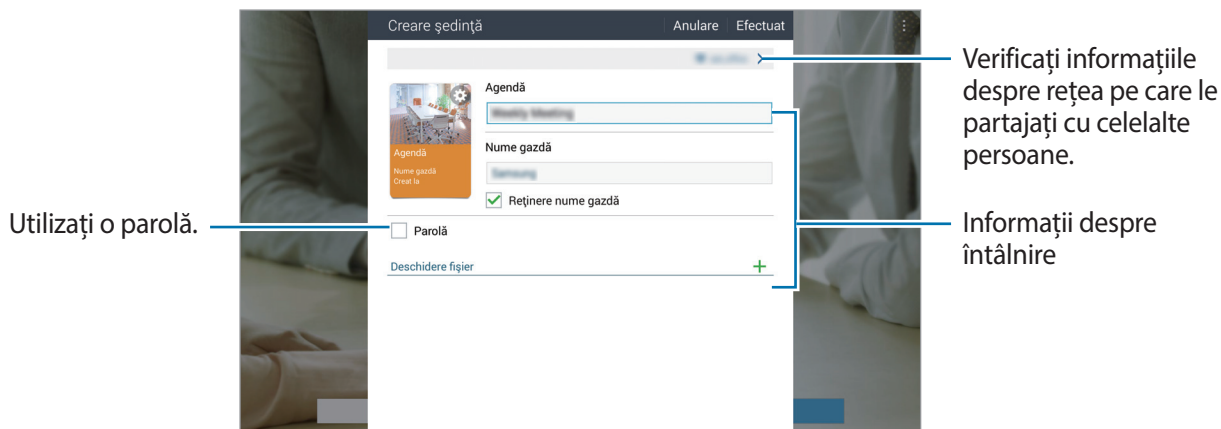

Setați o parolă și nivelul de securitate pentru întâlnire.

- **Afișați parola:** Furnizați participanților parola care trebuie introdusă pentru a accesa întâlnirea.
- **Perm. particip. automată:** Permiteți-le participanților să acceseze întâlnirea atunci când aceștia au introdus parola fără aprobarea gazdei.
- **Permiteți salvarea fișierului:** Permiteți-le participanților să realizeze capturi de ecran și să salveze fișierele discutate în întâlnire, pe durata acesteia.

4 Se creează o sesiune de întâlnire.

Fișierul adăugat apare pe ecran atunci când sesiunea de întâlnire este creată, sau dacă nu este adăugat niciun fișier, va apărea un panou alb pe ecran.

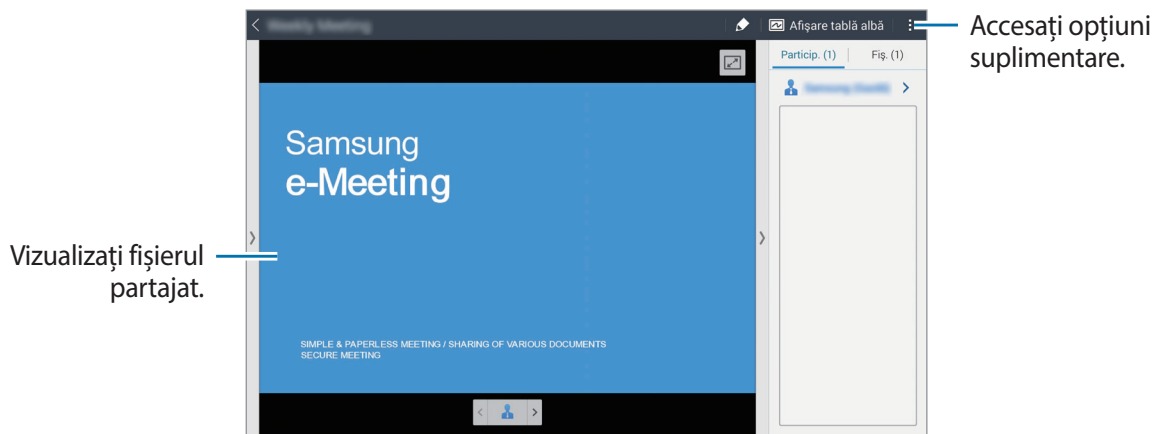

<Sesiune de întâlnire cu un fișier>

5 Partajați cu participanții informațiile de rețea și parola pentru întâlnirea creată pentru a le permite acestora să acceseze întâlnirea.

Accesarea unei întâlniri

Dacă primiți informațiile de rețea pentru o întâlnire, puteți accesa întâlnirea.

1 Atingeți **e-Meeting** pe ecranul Aplicației.

2 Atingeți **Participare la întâlnire**.

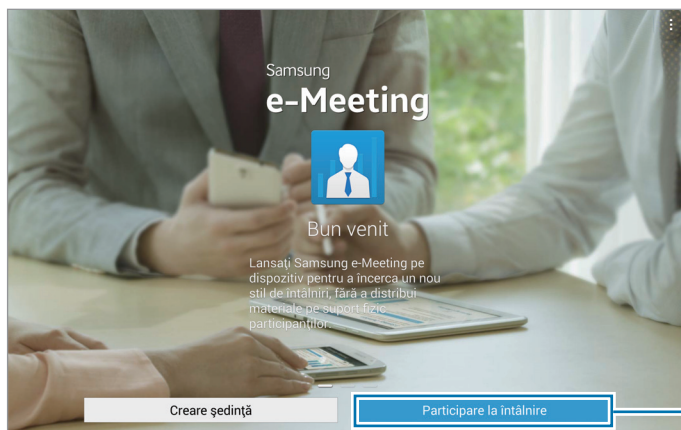

- 3 Selectați rețeaua la care este conectată întâlnirea, introduceți parola dacă este necesar și apoi atingeți **Efectuat**.
- 4 Selectați întâlnirea pe care doriți să o accesați.
- 5 Introduceți numele dvs. și atingeți **Efectuat**. Apoi puteți introduce sesiunea de întâlnire. Puteți vizualiza fișierele sau conținutul partajat de gazdă.

Utilizarea ecranului Sesiune întâlnire

Ecran gazdă

Când sunteți gazdă, puteți deschide un fișier și vă puteți deplasa la paginile următoare din fișier sau puteți afișa tabla albă și puteți scrie pe aceasta.

Ecranul gazdă este afișat pe ecranele participanților.

Deschiderea fișierelor

- 1 Atingeți **Fiș.** (1) → **Adăugare** (2), apoi selectați un fișier.

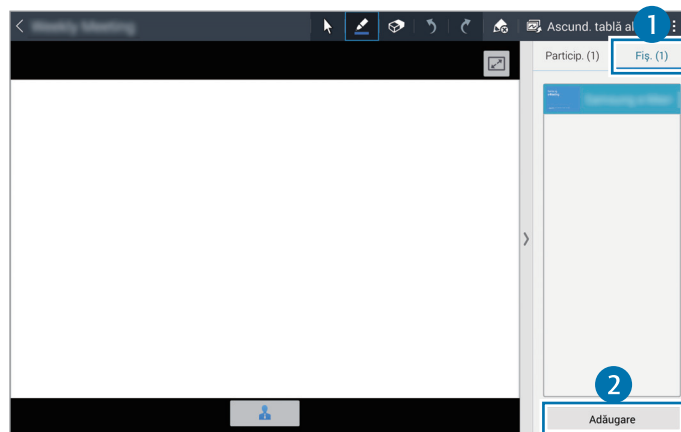

2 Fișierul selectat este adăugat la lista de fișiere. Atingeți un fișier pentru a-l deschide.

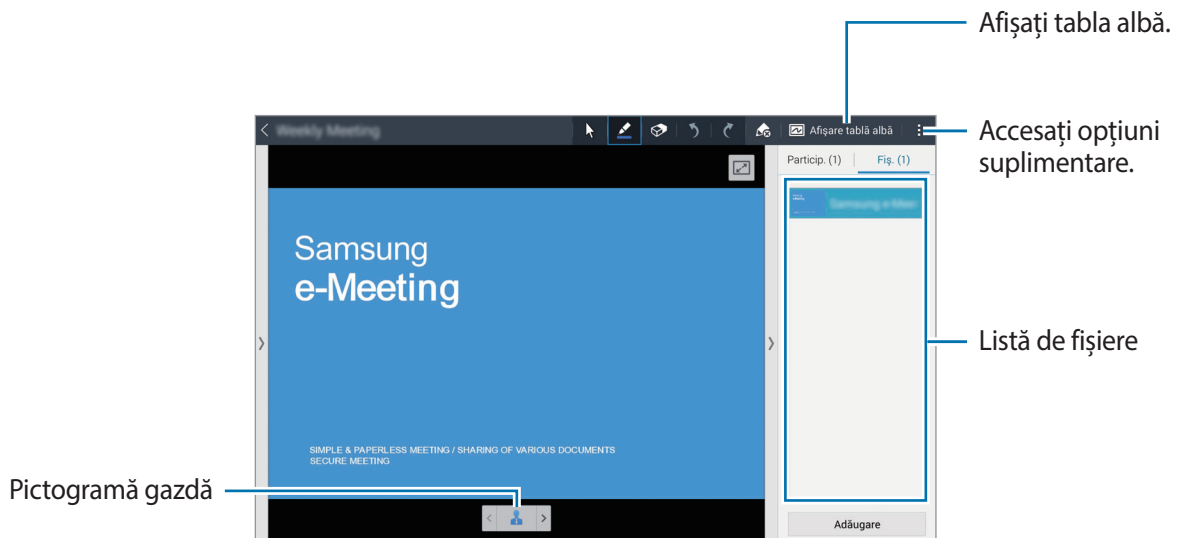

Afișarea tablei albe

Atingeți **Afișare tablă albă** în partea dreaptă sus a ecranului.

Tabla albă apare pe ecran.

Utilizarea opțiunilor suplimentare

Atingeți  pentru a utiliza una dintre următoarele opțiuni:

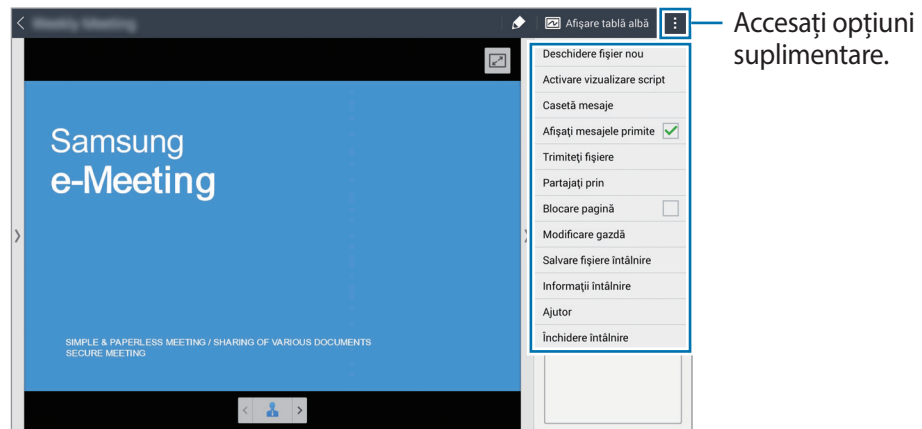



- **Deschidere fișier nou:** Deschideți fișiere noi.
- **Activare vizualizare script:** Afișați panoul de note în prezentare.

- **Casetă mesaje:** Trimiteți mesaje către participanți.
- **Afișați mesajele primite:** Setati dispozitivul să afișeze textul unui mesaj nou de la participanți.
- **Trimiteți fișiere:** Trimiteți fișiere către participanți.
- **Partajați prin:** Partajați fișiere cu participanții.
- **Blocare pagină:** Blocați pagina astfel încât participanții să poată vizualiza doar pagina pe care o prezintă gazda.
- **Modificare gazdă:** Schimbați gazda.
- **Salvare fișiere întâlnire:** Salvați fișierele întâlnirii și toate lucrările scrise.
- **Informații întâlnire:** Vizualizați informațiile despre întâlnire.
- **Ajutor:** Accesați informații de ajutor despre întâlnirea virtuală.
- **Închidere întâlnire:** Închideți sesiunea de întâlnire curentă.

Ecranul participantului

Vizualizați ecranul pe care gazda îl partajează și scrieți pe ecran.

În timpul derulării documentului, atingeți  pentru a vă deplasa la pagina pe care o vizualizează prezentatorul.

Pentru a fi prezentator, atingeți . Ecranul se schimbă în modul prezentator. Atingeți  pentru a reveni la modul participant.

Închiderea sau ieșirea din întâlnire

Atingeți  sau  → **Închidere întâlnire** sau **Părăsire întâlnire**.

Când conexiunea la rețea se întrerupe în timpul unei întâlniri

Când gazda este deconectată

Terminați întâlnirea sau conectați-vă din nou la aceeași rețea pentru a continua întâlnirea.

Participanții pot salva fișierele și părăsi întâlnirea sau pot aștepta reluarea întâlnirii.

Când participanții sunt deconectați

Lansați **e-Meeting** și accesați din nou întâlnirea.

WebEx

Utilizați această aplicație pentru a găzdui și participa la teleconferințe. Puteți utiliza diverse caracteristici, precum partajarea conținutului și realizarea de întâlniri video HD.

Înainte de utilizarea acestei aplicații

- Asigurați-vă că dispozitivul este conectat la o rețea Wi-Fi sau mobilă. Este posibil să vi se perceapă costuri suplimentare pentru utilizarea acestei aplicații prin intermediul rețelei.
- Asigurați-vă că aveți un cont WebEx.



- În funcție de regiune sau de furnizorul de servicii, este posibil ca această aplicație să fie indisponibilă.
- Se poate ca această aplicație să nu funcționeze corect în funcție de firewall și de starea rețelei.

Înregistrarea unui cont

- 1 Atingeți **WebEx** pe ecranul de Aplicații.
- 2 Atingeți **Create an account** pe ecranul de conectare.



- 3 Pagina web pentru accesarea WebEx va apărea pe ecran.



Nu puteți utiliza această aplicație dacă pe ecran apare o fereastră pop-up care vă informează că WebEx nu mai este disponibil în regiune.

- 4 Urmați instrucțiunile de pe ecran pentru a configura contul.



Unele caracteristici nu sunt disponibile când perioada de probă expiră. Treceți la un cont plătit pentru a utiliza toate caracteristicile WebEx. Pentru detalii, consultați site-ul WebEx.

Crearea unei sesiuni de întâlnire

- 1 Atingeți **WebEx** pe ecranul Aplicații și atingeți **Sign in**.
- 2 Introduceți adresa de e-mail înregistrată și atingeți **Next**.
- 3 Introduceți parola și atingeți **Sign in**.

4 Ecranul WebEx apare pe dispozitiv.

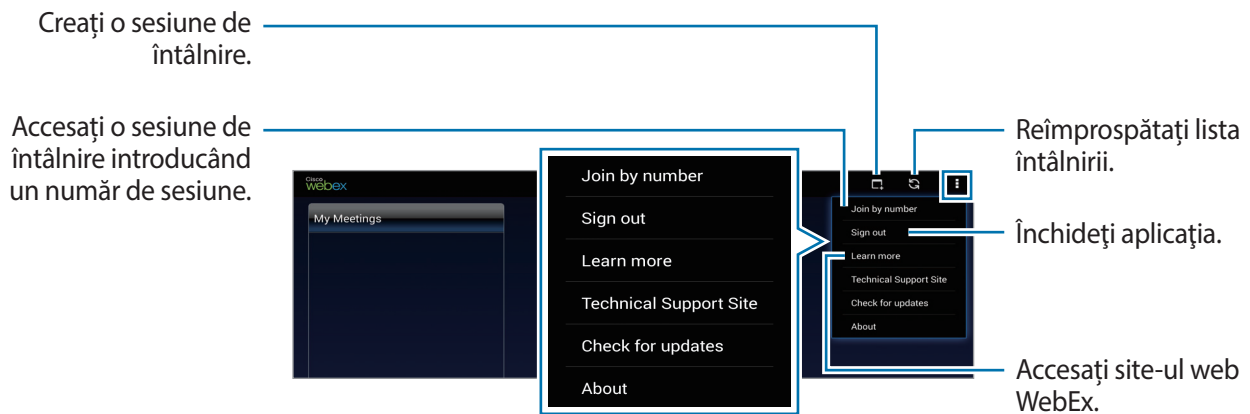

5 Atingeți pentru a crea o sesiune de întâlnire.

6 Introduceți un subiect pentru întâlnire, setați o parolă și apoi atingeți **Start now**.

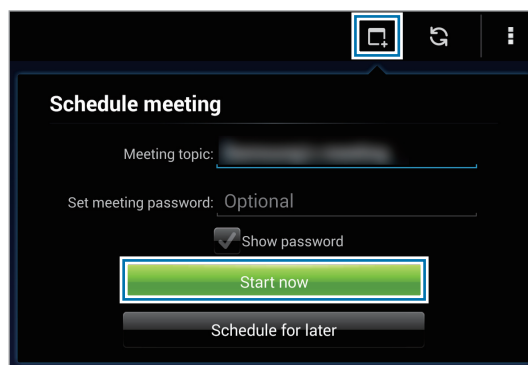

7 Atingeți → **Connect using Internet**.

- 8 Microfonul va fi pornit și apare  în partea din dreapta sus a ecranului. Puteți avea o întâlnire audio cu alte persoane.

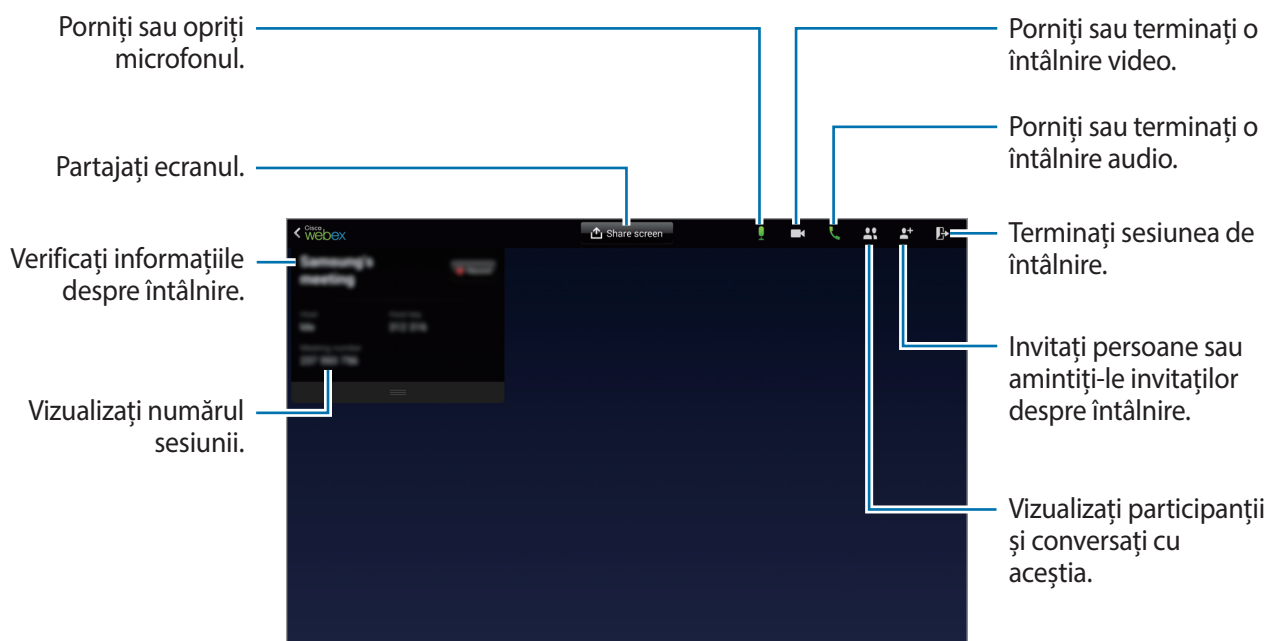

Invitarea persoanelor la o întâlnire

Invitați alte persoane la o întâlnire trimițând o invitație pe e-mail. De asemenea, puteți partaja cu alte persoane numărul sesiunii sau numărul de telefon al unei sesiuni pentru a le invita la o întâlnire.

Invitarea persoanelor pe e-mail

- 1 Atingeți  → **Invite by email**.
- 2 Introduceți o adresă de e-mail și atingeți **Send invitation**.

Invitarea persoanelor prin trimiterea numărului de telefon al unei sesiuni

Puteți invita alte persoane la o întâlnire partajând numărul de telefon al sesiunii. Se creează un număr de telefon de sesiune atunci când inițiați o sesiune de întâlnire. Acesta este furnizat în e-mailul de invitație, împreună cu informațiile despre întâlnire.



În funcție de regiune sau de furnizorul de servicii, este posibil ca această caracteristică să fie indisponibilă.

Accesarea unei sesiuni de întâlnire

Pentru a accesa o întâlnire, utilizați una dintre metodele de mai jos.

Accesarea unei întâlniri prin intermediul numărului sesiunii



- 1 Atingeți **WebEx** pe ecranul de Aplicații.
- 2 Conectați-vă la contul dvs. WebEx.
- 3 Atingeți  → **Join by number**.

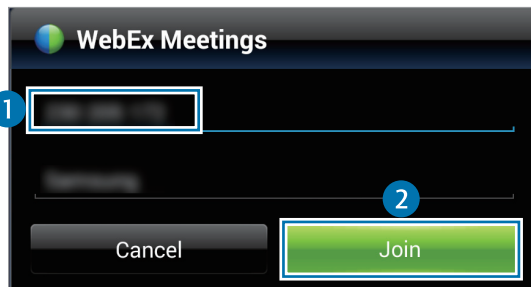

- 4 Introduceți un număr de sesiune și atingeți **Join**.





Se creează un număr de sesiune atunci când gazda inițiază o sesiune de întâlnire. Dacă nu cunoașteți numărul, contactați gazda.

- 5 Atingeți  → **Connect using Internet**.
- 6 Microfonul va fi pornit și apare  în partea din dreapta sus a ecranului. Puteți avea o întâlnire audio cu alte persoane.

Accesarea unei întâlniri prin selectarea acesteia în My Meetings

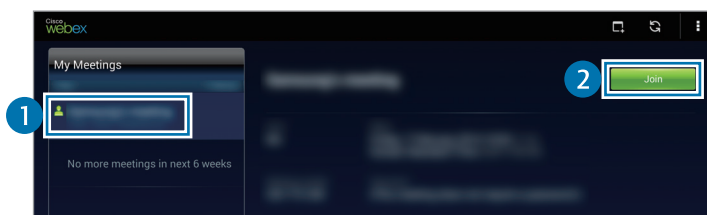
- 1 Atingeți **WebEx** pe ecranul de Aplicații.
- 2 Conectați-vă la contul dvs. WebEx.
- 3 Selectați o întâlnire în **My Meetings** și atingeți **Join**.



- 4 Atingeți  → **Connect using Internet**.
- 5 Microfonul va fi pornit și apare  în partea din dreapta sus a ecranului. Puteți accesa întâlnirea audio.

Accesarea unei întâlniri printr-un e-mail de invitație

Când sunteți invitat(ă) la o întâlnire veți primi o invitație prin e-mail.

- 1 Deschideți e-mailul de invitație și apăsați pe link-ul din e-mail.
- 2 WebEx se lansează și apare ecranul de conectare.
- 3 Conectați-vă la contul dvs. WebEx.
Dacă v-ați conectat deja la contul dvs., pe ecran va apărea ecranul întâlnirii.

4 Atingeți  → **Connect using Internet.**

5 Microfonul va fi pornit și apare  în partea din dreapta sus a ecranului. Puteți avea o întâlnire audio cu alte persoane.

Accesarea unei întâlniri prin apelarea numărului de telefon al sesiunii

Puteți accesa o întâlnire apelând numărul de telefon al sesiunii de pe un telefon inteligent. Apelați numărul de telefon al sesiunii furnizat în e-mailul de invitație.



În funcție de regiune sau de furnizorul de servicii, este posibil ca această caracteristică să fie indisponibilă.

Conducerea unei întâlniri





Conducerea unei întâlniri video

1 Atingeți  → **Start my video.**

2 Imaginea dvs. este afișată în partea din stânga jos a ecranului.
Pentru a opri întâlnirea video, atingeți  → **Stop my video.**

Rularea unei întâlniri audio

1 Atingeți  → **Connect using Internet.**

2 Microfonul va fi pornit și apare  în partea din dreapta sus a ecranului.
Pentru anularea sunetului, atingeți . Pictograma se schimbă în .
Pentru a opri întâlnirea audio, atingeți  → **Leave audio conference.**

Conversarea cu participanții

- 1 Atingeți  pentru a vizualiza lista de participanți.
- 2 Selectați un nume de cont și atingeți **Chat**.
- 3 Fereastra de conversație apare pe ecran.
Pentru a conversa cu toți participanții, atingeți **Chat with everyone**.

Partajarea ecranului

Partajați ecranul curent al dispozitivului cu participanții. Numai persoana desemnată ca prezentator își poate partaja ecranul. Persoana care creează o întâlnire este desemnată ca prezentator la începutul unei întâlniri.

- 1 Atingeți **Share screen** în partea de sus a ecranului dacă dvs. sunteți prezentatorul.
- 2 Dacă utilizați pentru prima dată această caracteristică urmați instrucțiunile de pe ecran.
- 3 Atingeți **Share screen** în fereastra pop-up.
- 4 Când este activată caracteristica de partajare a ecranului,  apare în partea din dreapta sus a ecranului.
Conținutul de pe ecranul dispozitivului prezentatorului va fi afișat pe ecranele dispozitivelor participanților.

Oprirea caracteristicii de partajare a ecranului

Atingeți  → **Stop sharing**. Dispozitivul oprește partajarea ecranului și afișează ecranul întâlnirii.

Schimbarea prezentatorului

Gazda întâlnirii și prezentatorul curent au dreptul de a schimba prezentatorul.

- 1 Atingeți  și selectați un participant pe care să îl desemnați drept prezentator.
- 2 Atingeți **Make presenter**.

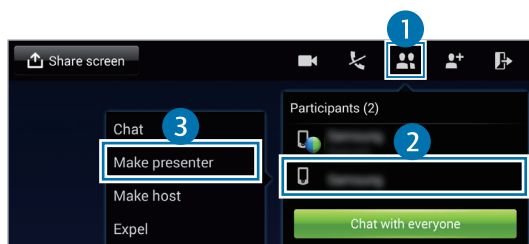

- 3  va apărea lângă numele de cont al prezentatorului.

Închiderea sau ieșirea din întâlnire

Atingeți  → **End meeting** sau **Leave meeting**.

Când conexiunea la rețea se întrerupe în timpul unei întâlniri

Dacă întâlnirea este încă în desfășurare, reconectați-vă la aceasta.

Dacă întâlnirea s-a terminat, reporniți-o.

Remote PC

Utilizați această aplicație pentru a vizualiza și controla ecranul computerului de pe dispozitivul dvs. prin conectarea dispozitivului dvs. și a computerului printr-o rețea Wi-Fi sau locală. De asemenea, puteți vizualiza și transfera cu ușurință fișiere între dispozitiv și computer.

Înainte de utilizarea acestei aplicații

- Asigurați-vă că aveți un cont Samsung înregistrat.
- Asigurați-vă că este pornit computerul.
- Asigurați-vă că Agentul este instalat pe computer.
- Pentru a utiliza această caracteristică, efectuați următorii pași în ordine numerică:
 1. Înregistrați dispozitivul în contul dvs. Samsung.
 2. Înregistrați computerul în contul dvs. Samsung.
 3. Conectați de la distanță dispozitivul și computerul.

Înregistrarea dispozitivului

- 1 Atingeți **Remote PC** pe ecranul de Aplicații.
- 2 Atingeți **Pornire** pe pagina de întâmpinare.



Porniți aplicația.

- 3 Atingeți **Conect.**, introduceți contul Samsung și parola, apoi atingeți **Conect.** din nou.
Dacă un cont Samsung nu este înregistrat, urmați instrucțiunile de pe ecran pentru a crea un cont Samsung.
- 4 Vizualizați tutorialul și atingeți **Următorul**.
- 5 Procesul de înregistrare este terminat și ecranul Remote PC este afișat pe ecran.

Înregistrarea unui computer

- 1 Pe computer, lansați browser-ul web și vizitați *remotepc.rview.com*.
- 2 Conectați-vă la contul dvs. Samsung.
Trebuie să vă conectați la același cont Samsung pe care îl utilizați pe dispozitiv.
- 3 Instalați Agentul, dacă acesta nu este deja instalat pe computerul dvs.
Urmați instrucțiunile de pe ecran pentru introducerea unui nume de afișare pentru computer, setărilor proxy și a parolei. Pentru detalii despre setările serverului proxy, contactați administratorul de rețea.
 va apărea pe bara de activități când se termină instalarea.
- 4 Atingeți **Check connection**.

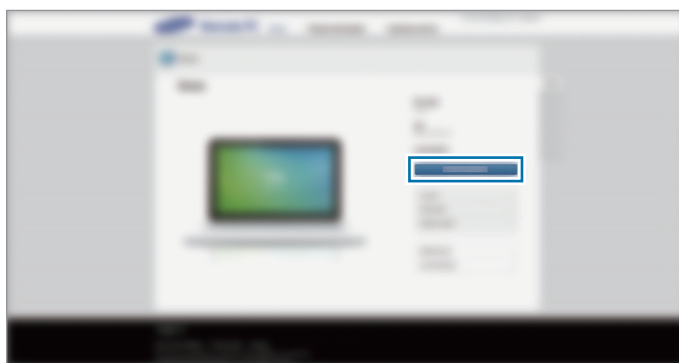

Conectarea dispozitivului și computerului de la distanță

- 1 Atingeți **Remote PC** pe ecranul de Aplicații.
- 2 Atingeți **Verificare conexiune (Reîmprospătare)**.

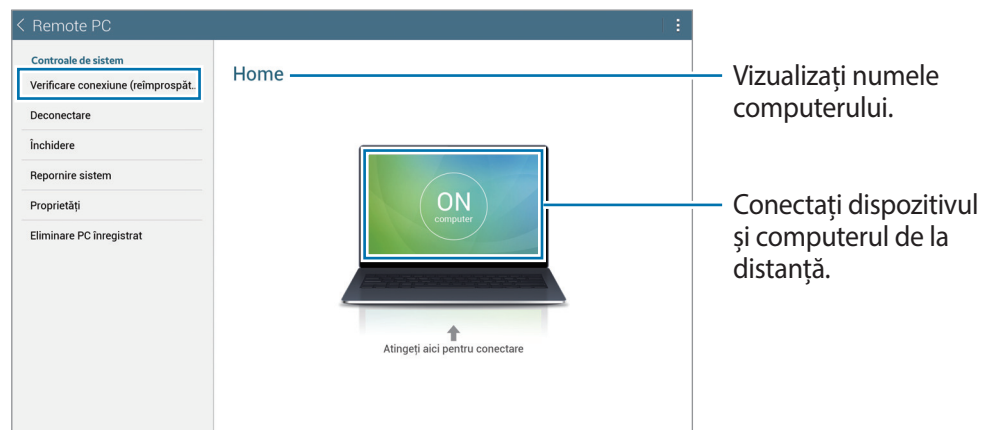

- 3 Atingeți **ON computer**.
 - 4 Introduceți parola pentru conexiune și atingeți **OK**.
-  Atingeți **Ați uitat parola?** dacă nu mai țineți minte parola.

- 5 Conexiunea este efectuată și puteți controla computerul de la distanță pe dispozitiv.

Controlarea computerului pe dispozitiv

După conectarea dispozitivelor, puteți vizualiza și controla ecranul computerului pe dispozitiv. De asemenea, puteți deschide sau edita fișiere de pe computer și le puteți transfera pe dispozitiv.



Atingeți ecranul și atingeți  în partea de jos a ecranului pentru a utiliza una dintre următoarele opțiuni:

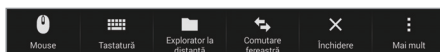

- **Mouse:** Afișați indicatorul mouse-ului pe ecranul dispozitivului.
- **Tastatură:** Deschideți tastatura pentru a introduce text în câmpul de text selectat.
- **Explorator la distanță:** Deschideți managerul de fișiere pentru a căuta fișiere și pentru a le transfera între dispozitivele conectate.
- **Comutare fereastră:** Comutați între monitoare când computerul este conectat la două monitoare.
- **Închidere:** Închideți aplicația care rulează în prezent.
- **Mai mult:** Accesați opțiuni suplimentare.

Transferarea fișierelor între dispozitiv și computer

- 1 Atingeți **...** → **Explorator la distanță**.
- 2 Țineți apăsat pe un fișier în panoul managerului de fișiere al computerului. Apoi, glisați-l către panoul managerului de fișiere al dispozitivului. De asemenea, puteți muta fișierele și în sens invers.

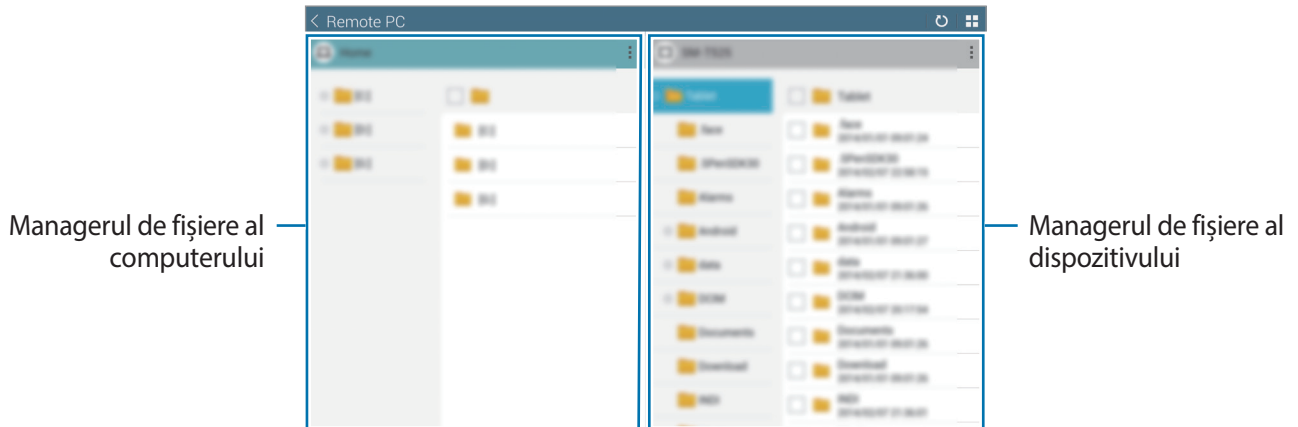

Sincronizarea ecranelor 3.0

Utilizați această aplicație pentru a controla ecranul unui telefon inteligent cu un telefon inteligent virtual pe tableta dvs.

- Pe tabletă, vizualizați mesaje sau utilizați spațiul de conversație al telefonului inteligent.
- Pe tabletă, urmăriți un videoclip care este redat pe telefonul inteligent, într-un ecran mai mare.
- Transferați fișiere cu ușurință între tabletă și telefonul inteligent.

Înainte de utilizarea acestei aplicații

- Tableta și telefonul dvs. inteligent trebuie să accepte Wi-Fi Direct. În caz contrar, ambele dispozitive trebuie conectate la același punct de acces.
- Sincronizarea ecranelor 3.0 trebuie să fie instalată atât pe tabletă, cât și pe telefonul inteligent. Dacă încă nu este instalată pe niciun dispozitiv, descărcați-o și instalați-o din **Samsung Apps** sau **Magazin Play**.
- Sincronizarea ecranelor 3.0 funcționează doar pe dispozitive cu Android versiunea 4.4 sau o versiune superioară.

Conectarea tabletei și a unui telefon inteligent

- 1 Atingeți **Sincronizarea ecranelor 3.0** pe ecranul Aplicații al tabletei dvs.
Pentru a porni **Sincronizarea ecranelor 3.0**, trebuie să descărcați și să instalați această aplicație. Atingeți **Instalare** și urmați instrucțiunile de pe ecran.
- 2 Lansați **Sincronizarea ecranelor 3.0** pe telefonul inteligent.

- 3 Tableta caută automat telefoanele inteligente disponibile.
Selectați unul din telefoanele inteligente detectate.



- 4 Atingeți **OK** pe ecranul telefonului inteligent.
- 5 Ecranul virtual al telefonului inteligent este afișat pe tabletă și ecranul telefonului inteligent este oprit.

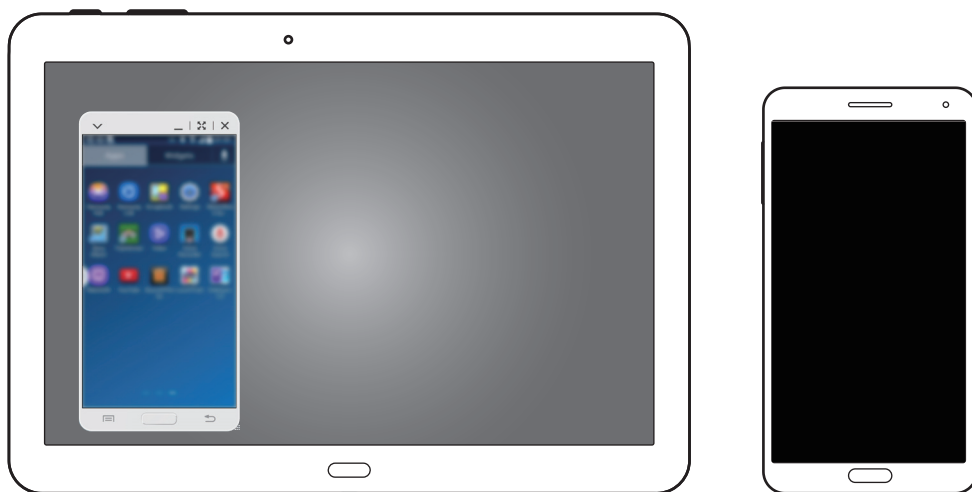

Utilizarea ecranului telefonului inteligent virtual

Răsfoiți ecranul și utilizați aplicațiile de pe ecranul telefonului inteligent virtual. Puteți trimite sau primi mesaje sau puteți conversa cu alte persoane.



Anumite caracteristici, precum **Telefon**, **Cameră foto**, și **Screen Mirroring**, pot să nu funcționeze pe ecranul telefonului inteligent virtual.

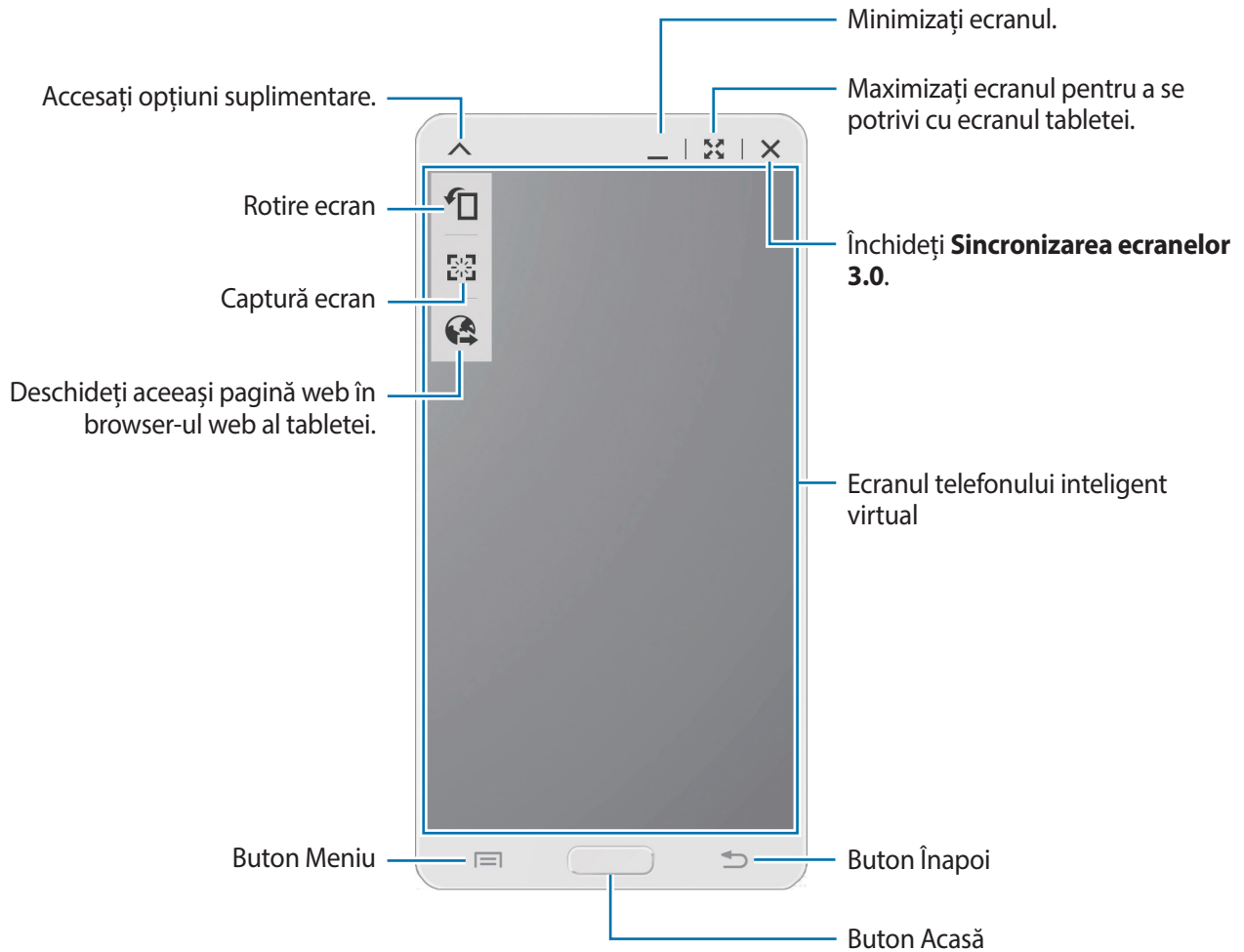

Mutarea ecranului telefonului inteligent virtual

Atingeți și glisați marginea de sus a ecranului telefonului inteligent virtual pentru a-l muta într-o altă locație.

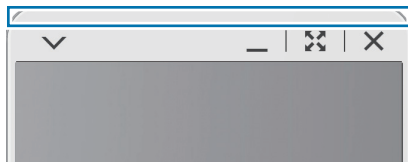

Reglarea dimensiunii ecranului telefonului inteligent virtual

- 1 Țineți apăsat pe  în partea din dreapta jos a ecranului telefonului inteligent virtual.
- 2 Când apare cadrul, glisați-l pentru a regla dimensiunea.

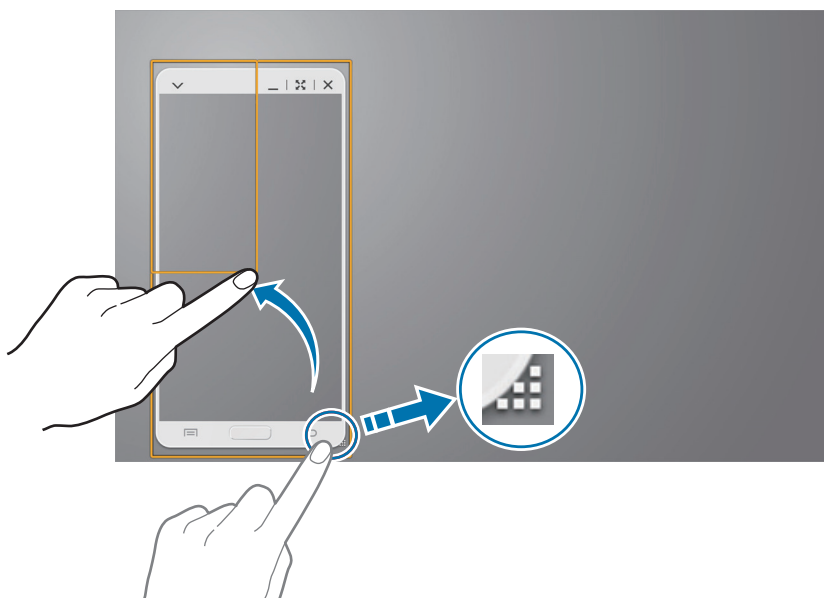

Introducerea textului

Când introduceți text pe ecranul telefonului inteligent virtual, tastatura tabletei va fi afișată. Introduceți text utilizând tastatura.

Comutarea între ecranul telefonului inteligent și ecranul telefonului inteligent virtual

Nu puteți utiliza ecranul telefonului inteligent și ecranul telefonului inteligent virtual în același timp. Când utilizați ecranul telefonului inteligent virtual pe tabletă, ecranul telefonului inteligent se oprește.

Utilizarea ecranului telefonului inteligent

Apăsați butonul Acasă pe telefonul inteligent pentru a porni ecranul telefonului inteligent și pentru a opri ecranul telefonului inteligent virtual de pe tabletă.

Utilizarea ecranului telefonului inteligent virtual

Atingeți **Comutare la tabletă** pe ecranul tabletei pentru a porni ecranul telefonului inteligent virtual și pentru a opri ecranul telefonului inteligent.

Redarea muzicii sau a videoclipurilor pe tabletă

Redați muzică sau videoclipuri stocate pe telefonul inteligent prin intermediul ecranului și difuzorului tabletei.

- 1 Deschideți un fișier muzical sau video de pe ecranul telefonului inteligent virtual pe tabletă.
- 2 Fișierul selectat este redat utilizând ecranul și difuzorul tabletei.

Reglați volumul pe ecranul telefonului inteligent virtual sau pe tabletă în timpul redării.

Copierea fișierelor între dispozitive

Copierea fișierelor de pe telefonul inteligent pe tabletă

- 1 Țineți apăsat pe un fișier de pe ecranul telefonului inteligent virtual.
- 2 Selectați fișierele pentru copiat, țineți apăsat pe fișierele selectate și apoi glisați-le către ecranul tabletei.
- 3 **Fișierele mele** este lansat pe ecranul tabletei. Selectați un folder pentru a salva fișierul și atingeți **Efectuat**.

Copierea fișierelor de pe tabletă pe telefonul inteligent

- 1 Țineți apăsat pe un fișier de pe ecranul tabletei.
- 2 Selectați fișierele de copiat, țineți apăsat pe fișierele selectate și apoi glisați-le către ecranul telefonului inteligent virtual.
- 3 **Fișierele mele** este lansat pe ecranul telefonului inteligent virtual. Selectați un folder pentru a salva fișierul și atingeți **Efectuat**.

Media

Muzică

Utilizați această aplicație pentru a asculta muzică.

Atingeți **Muzică** pe ecranul de Aplicații.



- În funcție de software-ul instalat pe dispozitiv, anumite formate de fișiere nu sunt acceptate.
- Este posibil ca anumite fișiere să nu fie redade corespunzător, în funcție de metoda de codare.

Redarea muzicii

Selectați o categorie de muzică, apoi selectați melodia care va fi redată.

Atingeți imaginea albumului în partea de jos a ecranului pentru a deschide ecranul playerului muzical.

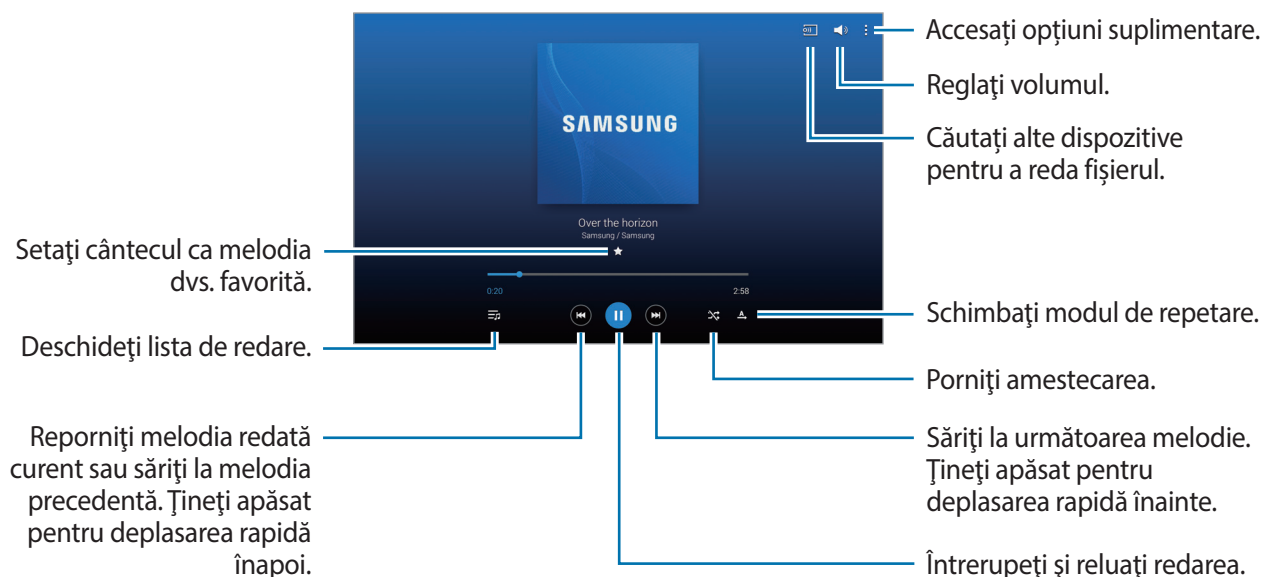

Pentru a asculta melodii la nivele egale de volum, atingeți  → **Setări** → **Player** → **Volum inteligent**.



Atunci când **Volum inteligent** este activat, volumul se poate da mai tare decât nivelul volumului dispozitivului. Procedați cu atenție pentru a evita expunerea pe termen lung la sunete puternice în vederea prevenirii afectării auzului dvs.



Este posibil ca **Volum inteligent** să nu fie activat pentru anumite fișiere.

Pentru a seta un sunet personalizat în timp ce ascultați melodii la căști, atingeți  → **Setări** → **Player** → **Adapt Sound** → **Pornit**. Atunci când măriți volumul până la nivelul 14 sau mai sus, opțiunea adaptare sunet nu este aplicată la redarea muzicii. Dacă micșorați volumul la nivelul 13 sau mai jos, opțiunea se va reaplica.

Setarea unei melodii ca ton de sonerie

Pentru a utiliza melodia redată curent ca ton de sonerie, atingeți  → **Setare ca** → **De la început** sau **Recomandări automate** → **Ton de sonerie telefon** → **Efectuat**.

Crearea listei de redare

Realizați propria selecție de melodii.

Atingeți **Liste redare**, apoi atingeți  → **Creare listă de redare**. introduceți un nume și atingeți **OK**.
 Selectați **Ad. melodii**, selectați melodiile pe care doriți să le includeți, apoi atingeți **Gata**.

Pentru a adăuga melodia redată curent la o listă de redare, selectați  → **Adaug. list. red.**

Redarea muzicii în funcție de stare

Redați muzică grupată în funcție de stare. Lista de redare este creată automat de dispozitiv.

Atingeți  → **Pătrat muzical** și selectați o celulă de stare. Alternativ selectați mai multe celule prin glisare.

Cameră foto

Utilizați această aplicație pentru a realiza fotografii sau videoclipuri.

Utilizați aplicația **Galerie** pentru a vizualiza fotografiile și videoclipurile realizate cu ajutorul camerei dispozitivului. (pag. 102)

Atingeți **Cameră foto** pe ecranul de Aplicații.



- Camera se închide automat atunci când nu este utilizată.
- Asigurați-vă că obiectivul este curat. În caz contrar, dispozitivul poate să nu funcționeze corespunzător în anumite moduri care necesită rezoluții înalte.

Norme de etichetă a camerei

- Nu realizați fotografii sau videoclipuri ale celorlalte persoane fără permisiunea acestora.
- Nu realizați fotografii sau videoclipuri acolo unde este interzis în mod legal.
- Nu realizați fotografii sau videoclipuri în locuri în care este posibil să violați intimitatea celorlalte persoane.

Realizarea fotografiilor

Realizarea unei fotografii

Atingeți imaginea pe ecranul de previzualizare acolo unde camera trebuie să focalizeze. Atunci când subiectul este focalizat, cadrul focalizării devine verde. Atingeți  pentru a fotografia.

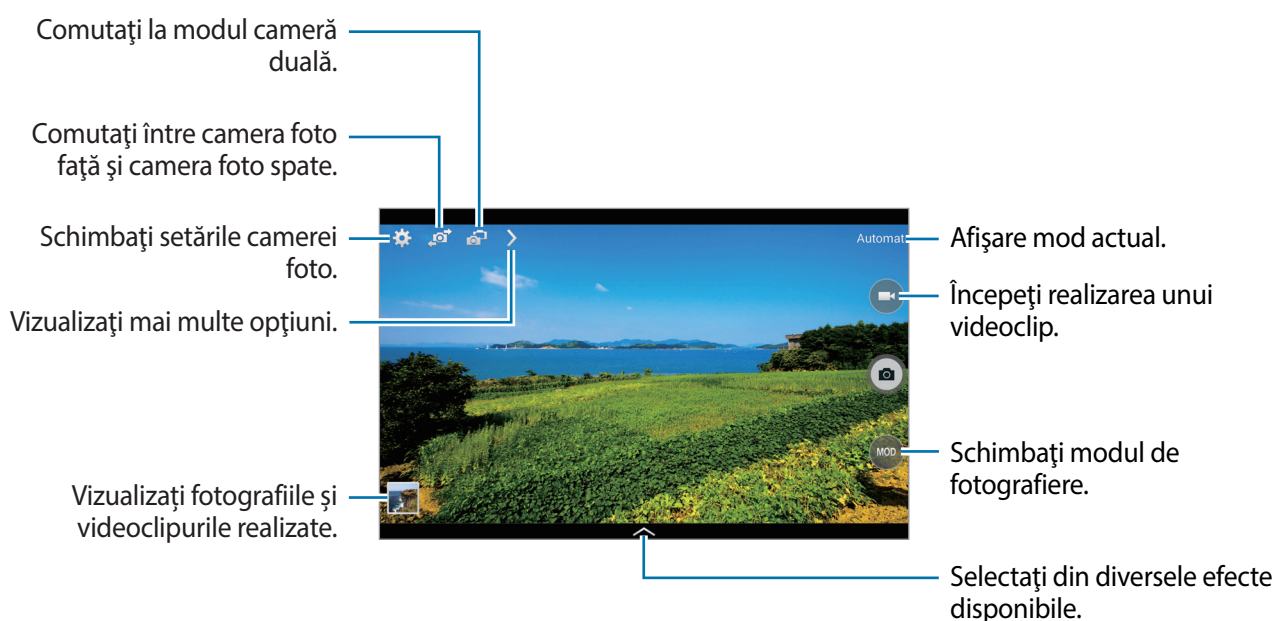

Modul de fotografiere

Următoarele efecte foto sunt disponibile.

Atingeți **MOD**, apoi derulați în sus sau în jos din partea dreaptă a ecranului.

- **Automat:** Utilizați această opțiune pentru a permite camerei foto să evalueze împrejurimile și să determine modul ideal pentru fotografiere.
- **Înfrumusețare față:** Realizați o fotografie cu subiecți aflați în lumină pentru imagini mai plăcute.
- **Fotografie optimă:** Realizați o serie de fotografii, apoi salvați-o pe cea mai bună.
- **Cea mai bună față:** Utilizați această opțiune pentru a realiza mai multe fotografii simultan și pentru a le combina în vederea creării celei mai bune imagini posibile.

Atingeți  pentru a realiza fotografii multiple. Pentru a obține cea mai bună fotografie, mențineți camera stabilă și rămâneți nemișcat în timpul fotografierii. Când se deschide **Galerie**, atingeți cadrul galben de pe fiecare față și selectați cea mai bună poză pentru subiect. După selectarea unei poze pentru fiecare individ, atingeți **Salvare** pentru a combina imaginile într-o singură fotografie și a o salva.

- **Sunet și foto:** Utilizați această opțiune pentru a realiza o fotografie cu sunet.

Atingeți  pentru a realiza o fotografie. Dispozitivul înregistrează câteva secunde de sunet înaintea realizării unei fotografii.





Când fotografiați în acest mod, sunetul este înregistrat de microfonul intern.

- **Dramă:** Utilizați această opțiune pentru a realiza o serie de fotografii și pentru a le combina în vederea creării unei imagini care afișează urme ale mișcării.

Pentru a obține cea mai bună fotografie, folosiți următoarele sfaturi. Este posibil ca dispozitivul să nu facă poze corespunzător, în alte condiții decât cele specificate.



- Mențineți camera stabilă și rămâneți nemișcat în timpul realizării fotografiilor.
- Fotografați un subiect care se mișcă într-o singură direcție.
- Fotografați cu fundaluri statice.
- Evitați fotografierea subiecților și fundalurilor ce au tonuri de culoare similare.
- Evitați fotografierea subiecților care nu pot fi focalizați corespunzător, cum ar fi un autocar sau un tren.

- **Tonuri bogate (HDR):** Utilizați această opțiune pentru realizarea unei fotografii cu un raport de contrast îmbunătățit.
- **Radieră:** Utilizați această opțiune pentru ștergerea mișcărilor obiectelor aflate în fundal.
Atingeți  pentru a realiza o serie de fotografii. Dispozitivul șterge urmele mișcării unui obiect. Pentru a restabili fotografia originală, atingeți , apoi atingeți suprafața evidențiată.
Pentru a obține cea mai bună fotografie, folosiți următoarele sfaturi.
 - Mențineți camera stabilă și rămâneți nemișcat în timpul realizării fotografiilor.
 - Când fotografiați un obiect care are aceeași culoare sau o culoare similară cu fundalul, este posibil ca mișcarea să nu fie complet recunoscută de camera foto.
 - Când fotografiați un subiect care se mișcă foarte puțin sau foarte mult, camera poate să nu-i recunoască toate mișcărilor.
 - Dacă există mai mulți subiecți care se mișcă în fundal, camera poate să nu recunoască toată mișcarea.
- **Panoramă:** Realizați o fotografie amplă compusă din mai multe fotografii legate împreună.
Pentru a obține cea mai bună fotografie, folosiți următoarele sfaturi.
 - Mișcați camera încet într-o singură direcție.
 - Mențineți vizorul camerei în limitele grilei de ghidare.
 - Evitați realizarea de fotografii ale unui subiect care se află în fața fundalurilor neidentificabile, cum ar fi cerul gol sau pereții simpli.
- **Sporturi:** Utilizați această setare pentru subiecți care se deplasează rapid.

Fotografii panoramice

O fotografie panoramică este o imagine amplă a unui peisaj, fiind alcătuită din mai multe fotografii.

Atingeți **MOD** → **Panoramă**.

Atingeți  și mișcați camera într-o singură direcție. Atunci când două cadre panoramice se aliniază, camera realizează automat o altă fotografie dintr-o secvență panoramică. Pentru a opri fotografierea, atingeți .

Dacă vizorul este în afara direcției, dispozitivul se oprește din fotografiere.



Aplicarea efectelor de filtru

Utilizați efectele de filtru pentru a realiza fotografii sau videoclipuri unice.

Atingeți  și selectați un efect de filtru. Opțiunile disponibile variază în funcție de modul ales.



Realizarea videoclipurilor

Realizarea unui videoclip

Atingeți  pentru a realiza un videoclip. Pentru a întrerupe înregistrarea, atingeți . Pentru a opri înregistrarea, atingeți .



În timp ce înregistrați, utilizați următoarele acțiuni:

- Pentru a schimba focalizarea, atingeți zona în care doriți să focalizați. Pentru a focaliza pe centrul ecranului, atingeți .
- Pentru a captura o imagine din videoclip în timpul înregistrării, atingeți .

Modul de înregistrare

Atingeți  →  pentru a modifica modul de înregistrare.

- **Normal:** Utilizați acest mod pentru calitate normală.
- **Limită MMS:** Utilizați acest mod pentru a diminua calitatea înregistrării în vederea trimiterii prin mesaje.
- **Mișcare accelerată:** Utilizați acest mod pentru realizarea unui videoclip al unui subiect aflat în mișcare. Dispozitivul va reda videoclipul cu mișcare accelerată.

Mărirea și micșorarea



Utilizați una din următoarele metode:



- Utilizați butonul Volum pentru a mări sau pentru a micșora.
- Atingeți ecranul cu degetele și depărtați-le pentru a mări, apropiați-le pentru a micșora.



Efectul mărire/micșorare este disponibil când utilizați caracteristica zoom în timpul filmării unui videoclip.

Mod Cameră duală

Când fotografiați un peisaj cu camera foto din spate, fotografia sau videoclipul capturat de camera foto frontală apare într-o fereastră inserată sau invers. Utilizați această caracteristică pentru a capta simultan atât un peisaj minunat, cât și un autoportret.

Atingeți  pentru a comuta la modul cameră duală. Atingeți  pentru a realiza o fotografie sau atingeți  pentru a realiza un videoclip.

Apăsați pentru a redimensiona sau muta locația.





Selectați din diversele stiluri disponibile.



- Puteți înregistra videoclipuri în modul cameră duală timp de până la 5 minute în Full HD și timp de până la 10 minute în HD.
- În timp ce realizați videoclipuri în acest mod, sunetul este înregistrat de microfonul intern.

Partajare fotografie

Atingeți  →  și apoi selectați una dintre următoarele opțiuni:

- **Partajare fotografie:** Trimiteți o fotografie către un alt dispozitiv prin Wi-Fi Direct.
- **Partajare foto prieten:** Setați dispozitivul să recunoască fața unei persoane pe care ați etichetat-o într-o fotografie și să o trimită persoanei respective.
- **Vizor la distanță:** Setați un dispozitiv care să controleze camera de la distanță.

Controlarea camerei foto de la distanță

Setați un dispozitiv ca vizor pentru a controla camera foto de la distanță.

Atingeți  →  → **Vizor la distanță**, apoi conectați dispozitivul și camera foto utilizând Wi-Fi Direct.

Atingeți  pentru a realiza o fotografie de la distanță utilizând dispozitivul ca vizor.

Configurarea setărilor pentru Cameră

Atingeți  pentru a configura setările pentru Cameră. Nu toate opțiunile sunt disponibile atât în modul cameră statică cât și în modul cameră video. Opțiunile disponibile pot varia în funcție de modul utilizat.

- **Dimensiune fotografie / Dimensiune videoclip:** Selectați o rezoluție. Utilizați o rezoluție mai mare pentru o calitate mai bună. Fotografiile de calitate mai bună necesită mai mult spațiu de stocare.
- **Fotograf. continuă:** Realizați o serie de fotografii subiecților aflați în mișcare.
- **Atingeți pentru a fotografia.:** Atingeți imaginea din ecranul de previzualizare pentru a face fotografii.
- **Detectare față:** Setați dispozitivul să recunoască fețele persoanelor și să realizeze fotografii cu aceștia.
- **Moduri măsurare:** Selectați o metodă de măsurare. Opțiunea determină modul de calcul al valorilor de iluminare. **Centrat** măsoară iluminarea de fundal din centrul scenei. **Spot** măsoară valoarea iluminării într-o locație specifică. **Matrice** realizează media întregii scene.
- **ISO:** Selectați o valoare ISO. Opțiunea controlează sensibilitatea camerei la lumină. Acest parametru este măsurat asemenea camerelor cu film foto. Valorile scăzute se folosesc în cazul obiectelor care stau pe loc sau care sunt luminate puternic. Valorile mai mari se folosesc în cazul obiectelor care se mișcă rapid sau care sunt luminate slab.
- **Stabiliz. inteligentă:** Setați dispozitivul să detecteze automat atunci când este noapte și să regleze luminozitatea fotografiei fără bliț.
- **Salvare ca:** Setați dispozitivul să salveze atât fotografia în tonuri bogate, cât și fotografia originală sau numai fotografia în tonuri bogate.

- **Stabilizare video:** Activați sau dezactivați stabilizarea imaginii. Stabilizarea imaginii ajută focalizarea atunci când camera se mișcă.
- **Etichetă locație:** Adăugați o etichetă GPS fotografiei.



- Pentru a îmbunătăți semnalul GPS, evitați să faceți poze în locații în care semnalul poate fi obstrucționat, cum ar fi între clădiri, în zone foarte joase sau în condiții de vreme neprielnică.
- Este posibil ca locația dvs. să apară pe fotografiile dvs. atunci când le încărcați pe Internet. Pentru a evita acest lucru, dezactivați setarea etichetă GPS.
- **Examinare foto/video:** Setati dispozitivul să afișeze fotografiile sau videoclipuri după ce le preluați.
- **Tastă de volum:** Setati dispozitivul să utilizeze butonul Volum pentru a controla expunerea sau funcția zoom.
- **Temporizator:** Utilizați această opțiune pentru fotografiile setate să se declanșeze cu întârziere.
- **Balans de alb:** Selectați un balans de alb adecvat, astfel încât imaginile să aibă culori cât mai realiste. Setările sunt proiectate pentru situații specifice de iluminare. Aceste setări sunt similare cu intervalul de căldură pentru balansul de alb de la camerele profesionale.
- **Valoare expunere:** Modificați valoarea expunerii. Această opțiune determină cât de multă lumină utilizează senzorul camerei. În condiții de iluminare slabă, utilizați o expunere mai mare.
- **Grilă:** Afișați o grilă pe ecranul de previzualizare.
- **Bliț:** Activați sau dezactivați blițul.
- **Control voce:** Setati camera să realizeze fotografii cu ajutorul comenzilor vocale.
- **Nume fișier contextual:** Setati camera să afișeze etichete contextuale. Activați această funcție pentru a utiliza Asistentul pentru etichete în **Galerie**.
- **Salvare ca oglindit:** Inversați imaginea pentru a crea o imagine în oglindă a scenei originale.
- **Stocare:** Selectați o locație de memorie pentru stocare.
- **Reinițializare:** Reinițializați setările camerei.
- **Ajutor:** Accesați informații de ajutor pentru utilizarea camerei.

Comenzile rapide

Reorganizați comenzile rapide pentru accesarea facilă a diverselor opțiuni ale camerei.

Atingeți  și țineți apăsat pe pictograma comenzii rapide.

Țineți apăsată o opțiune și glisați-o la un slot din partea de sus a ecranului.

Galerie

Utilizați această aplicație pentru a vizualiza imagini și videoclipuri.

Atingeți **Galerie** pe ecranul de Aplicații.



- În funcție de software-ul instalat pe dispozitiv, anumite formate de fișiere nu sunt acceptate.
- Este posibil ca anumite fișiere să nu fie redade corespunzător, în funcție de metoda de codare.

Vizualizarea imaginilor

Prin lansarea caracteristicii **Galerie** se afișează folderele disponibile. Atunci când o altă aplicație, cum ar fi **Email**, salvează o imagine, folderul **Download** este automat creat pentru a conține imaginea. În mod asemănător, realizarea unei capturi de ecran creează automat folderul **Screenshots**. Selectați un folder pentru a-l deschide.

Într-un folder, imaginile sunt afișate în funcție de data creării. Selectați o imagine pentru a o vizualiza în ecran complet.

Derulați la stânga sau la dreapta pentru a vizualiza imaginea următoare sau anterioară.

Mărirea și micșorarea

Utilizați următoarele metode pentru a mări o imagine:

- Atingeți de două ori oriunde pe ecran pentru a mări.
- Atingeți ecranul cu degetele și depărtați-le pentru a mări. Apropiati pentru a micșora sau atingeți de două ori pentru a reveni.



Vizualizarea imaginilor utilizând caracteristica mișcare

Utilizați caracteristica mișcare pentru a executa o funcție cu mișcare particularizată.

Pe ecranul Aplicații, atingeți **Setări** → **Contr.** → **Mișcări**, glisați comutatorul **Mișcări** la dreapta și apoi porniți comutatorul pentru fiecare caracteristică.

Pentru a opri utilizarea caracteristicii mișcare, opriți comutatorul pentru caracteristică.

Redarea videoclipurilor

Fișierele video afișează pictograma  în previzualizare. Selectați un videoclip pentru a-l urmări și atingeți .

Decuparea fragmentelor unui videoclip

Selectați un videoclip și atingeți . Mutați paranteza de pornire la punctul de pornire dorit, mutați paranteza de oprire la punctul de oprire dorit, apoi salvați videoclipul.

Editarea imaginilor

Atunci când vizualizați o imagine, atingeți  și utilizați următoarele funcții:

- **Favorit:** Adăugați la lista de favorite.
- **Expunere diapozitive:** Începeți o expunere de diapozitive folosind imaginile din folderul curent.
- **Cadru foto:** Utilizați această metodă pentru a adăuga un cadru și o notă unei imagini. Captura de ecran editată este salvată în folderul **Photo frame**.
- **Notă fotografie:** Utilizați această funcție pentru a scrie o notă în spatele imaginii. Atingeți  pentru a edita nota.
- **Copiere în clipboard:** Copiați în clipboard.
- **Imprimare:** Imprimați imaginea conectând dispozitivul la o imprimantă. Este posibil ca anumite imprimante să nu fie compatibile cu dispozitivul.
- **Redenumire:** Redenumiți fișierul.
- **Partajare foto prieten:** Trimiteți imaginea unei persoane a cărei față este etichetată.
- **Rotire stânga:** Rotiți în sensul invers acelor de ceasornic.
- **Rotire dreapta:** Rotiți în sensul acelor de ceasornic.
- **Tăiere:** Redimensionați cadrul albastru în vederea tăierii și salvării imaginii în cadrul lui.
- **Setare ca:** Setați imaginea ca fundal sau ca imagine de contact.
- **Detalii:** Vizualizați detaliile imaginii.
- **Setări:** Schimbați setările pentru Galerie.

Modificarea imaginilor



Atunci când vizualizați o imagine, atingeți  și utilizați următoarele funcții:

- **Rotire:** Rotiți imaginea.
- **Tăiere:** Tăiați imaginea.
- **Culoare:** Reglați saturația sau luminozitatea imaginii.
- **Efect:** Aplicați efecte imaginii.
- **Abțibild:** Atașați etichete.
- **Desen:** Desenați pe imagine.
- **Rame:** Aplicați rame.

Imagini favorite

În timpul vizualizării unei imagini, atingeți  → **Favorit** pentru a adăuga imaginea la lista de favorite.

Realizarea colajelor de imagini

Într-un folder, atingeți  → **Selectare element**, selectați două până la patru imagini și apoi atingeți  → **Creare colaj**. Selectați un stil în partea de jos a ecranului, apoi atingeți **Salvare**.



Pentru a adăuga imagini, atingeți .

Pentru a șterge imagini, atingeți .

Pentru a schimba tipul de divizare, atingeți .



Ștergerea imaginilor

Utilizați una din următoarele metode:

- Într-un folder, atingeți  → **Selectare element**, selectați imaginile, apoi atingeți .
- Atunci când vizualizați o imagine, atingeți .

Partajarea imaginilor

Utilizați una din următoarele metode:

- Într-un folder, atingeți  → **Selectare element**, selectați imaginile, apoi atingeți  pentru a le trimite altor persoane sau pentru a le partaja cu ajutorul serviciilor oferite de rețelele de socializare.
- Atunci când vizualizați o imagine, atingeți  pentru a o trimite altor persoane sau pentru a o partaja prin intermediul serviciilor rețelelor de socializare.

Setarea ca fundal

Atunci când vizualizați o imagine, atingeți  → **Setare ca** pentru a seta imaginea ca fundal sau pentru a o atribui unui contact.

Etichetarea fețelor

Când vizualizați o imagine, atingeți  → **Setări** → **Etichete**, apoi bifați **Etichetă față**. Apare un cadru galben în jurul feței recunoscute. Atingeți fața, atingeți **Adăugare nume**, apoi selectați sau adăugați un contact.

Atunci când eticheta feței apare pe o imagine, atingeți-o și utilizați opțiunile disponibile, cum ar fi efectuarea apelurilor sau trimiterea mesajelor.



Detectarea feței poate să nu reușească în funcție de unghiul feței, dimensiunea feței, culoarea pielii, expresia facială, condițiile de lumină sau în funcție de accesoriile pe care le poartă subiectul.

Utilizarea Asistentului pentru etichete

Atingeți  → **Setări** → **Etichete** → **Asistent pentru etichete**, apoi glisați comutatorul **Asistent pentru etichete** pentru a afișa o etichetă contextuală (vreme, locație, dată și numele persoanei) când deschideți o imagine.

Organizarea folderelor

Creați un folder pentru a vă organiza imaginile sau videoclipurile stocate pe dispozitiv. Puteți copia sau muta fișierele dintr-un folder în altul.

Pentru a crea un folder nou, atingeți . Introduceți un nume pentru folder, atingeți **OK**, apoi bifați imaginile sau videoclipurile. Țineți apăsat pe imaginea sau videoclipul selectat, glisați-l în folderul nou, apoi atingeți **Efectuat**. Atingeți **Cop.** pentru copiere sau **Mutare** pentru mutare.

Video

Utilizați această aplicație pentru a reda fișiere video.

Atingeți **Video** pe ecranul de Aplicații.



- În funcție de software-ul instalat pe dispozitiv, anumite formate de fișiere nu sunt acceptate.
- Este posibil ca anumite fișiere să nu fie redade corespunzător, în funcție de metoda de codare.

Redarea videoclipurilor

Selectați un videoclip pentru redare.

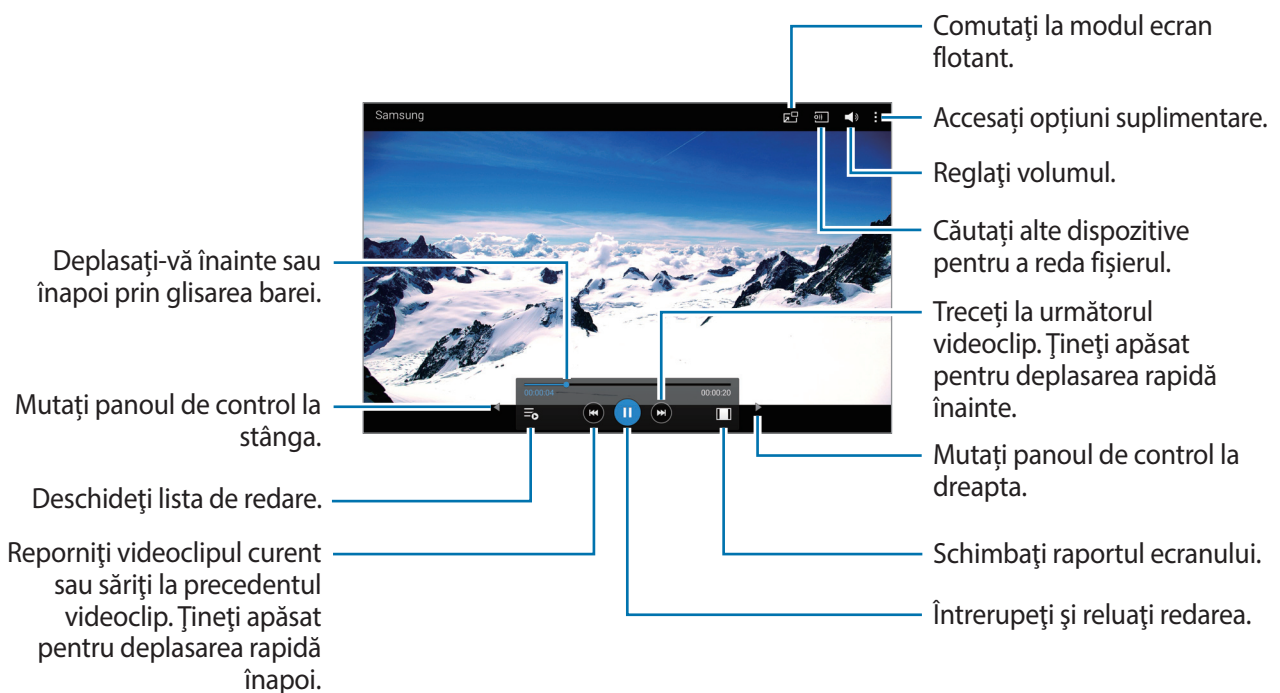

Ștergerea videoclipurilor

Atingeți **☰** → **Ștergere**, selectați videoclipurile, apoi atingeți **Ștergere**.

Partajarea videoclipurilor

Atingeți **☰** → **Partajare prin**, selectați videoclipurile, atingeți **Gata** și apoi selectați o metodă de partajare.

Utilizarea ferestrei pop-up a Playerului Video

Utilizați această caracteristică pentru a putea folosi și alte aplicații fără a închide playerul video. În timp ce urmăriți videoclipuri, atingeți  pentru a utiliza playerul pop-up.

Atingeți ecranul cu două degete și depărtați-le pentru a mări playerul sau apropiați-le pentru a-l micșora. Pentru a muta playerul, glisați-l la o altă locație.

YouTube

Utilizați această aplicație pentru a urmări videoclipuri de pe site-ul web YouTube.

Atingeți **YouTube** pe ecranul de Aplicații.



În funcție de regiune sau de furnizorul de servicii, este posibil ca această aplicație să fie indisponibilă.

Urmărirea videoclipurilor

Atingeți , apoi introduceți un cuvânt cheie. Selectați unul din rezultatele obținute în urma căutării pentru a urmări videoclipul dorit.

Atingeți ecranul și apoi atingeți  pentru afișarea în ecran complet.

Partajarea videoclipurilor

Selectați videoclipul care va fi vizualizat, atingeți , apoi selectați o metodă de partajare.

Încărcarea videoclipurilor

Atingeți **Încărcări** → , selectați un videoclip, introduceți informații despre acesta, apoi atingeți **ÎNCĂRCAȚI**.

Flipboard

Utilizați această aplicație pentru accesarea revistelor personalizate.

Atingeți **Flipboard** pe ecranul de Aplicații.



În funcție de regiune sau de furnizorul de servicii, este posibil ca această aplicație să fie indisponibilă.

Pentru a porni Flipboard, glisați rapid în stânga pe pagina de întâmpinare, selectați subiectele de știri, apoi atingeți **Build Your Flipboard**.

Selectați un articol de primă pagină sau un subiect, deplasați rapid paginile Flipboard, apoi selectați articolul pe care doriți să îl citiți.

Aplicații și magazine media

Magazin Play

Utilizați această aplicație pentru a achiziționa și descărca aplicații și jocuri care pot rula pe dispozitiv. Atingeți **Magazin Play** pe ecranul de Aplicații.



În funcție de regiune sau de furnizorul de servicii, este posibil ca această aplicație să fie indisponibilă.

Instalarea aplicațiilor

Răsfoiți aplicațiile în funcție de categorie sau atingeți  pentru căutarea cu ajutorul unui cuvânt cheie.

Selectați o aplicație pentru a-i vizualiza informațiile. Pentru a o descărca, atingeți **INSTALAȚI**. Dacă există o taxă pentru aplicație, atingeți prețul și urmați instrucțiunile de pe ecran pentru a finaliza procesul de achiziționare.



- Atunci când este disponibilă o versiune nouă pentru oricare aplicație instalată, apare o pictogramă de actualizare în partea de sus a ecranului pentru a vă anunța actualizarea. Deschideți panoul de notificări și atingeți pictograma pentru a actualiza aplicația.
- Pentru a instala aplicațiile pe care le-ați descărcat din alte surse, pe ecranul de aplicații, atingeți **Setări** → **General** → **Securitate** → **Surse necunoscute**.

Dezinstalarea aplicațiilor

Dezinstalați aplicațiile achiziționate din **Magazin Play**.

Atingeți  → **Aplicațiile mele**, selectați aplicația pe care doriți să o ștergeți, apoi atingeți **DEZINSTALAȚI**.

Samsung Apps

Utilizați această aplicație pentru a achiziționa și descărca aplicații dedicate pentru Samsung. Pentru mai multe informații, vizitați apps.samsung.com.

Atingeți **Samsung Apps** pe ecranul de Aplicații.



În funcție de regiune sau de furnizorul de servicii, este posibil ca această aplicație să fie indisponibilă.

Instalarea aplicațiilor

Răsfoiți aplicațiile în funcție de categorie. Atingeți **CATEGORIE** pentru a selecta o categorie.

Pentru căutarea unei aplicații, atingeți  din partea de sus a ecranului, apoi introduceți un cuvânt cheie în câmpul de căutare.

Selectați o aplicație pentru a-i vizualiza informațiile. Pentru a o descărca, atingeți **Gratuite**. Dacă există o taxă pentru aplicație, atingeți prețul și urmați instrucțiunile de pe ecran pentru a finaliza procesul de achiziționare.



Atunci când este disponibilă o versiune nouă pentru oricare aplicație instalată, apare o pictogramă de actualizare în partea de sus a ecranului pentru a vă anunța actualizarea. Deschideți panoul de notificări și atingeți pictograma pentru a actualiza aplicația.

Cărți Play

Utilizați această aplicație pentru a citi și descărca fișiere de tip carte.

Atingeți **Cărți Play** pe ecranul de Aplicații.



În funcție de regiune sau de furnizorul de servicii, este posibil ca această aplicație să fie indisponibilă.

Play Movies

Utilizați această aplicație pentru a urmări, descărca și pentru a închiria filme sau show-uri TV.

Atingeți **Play Movies** pe ecranul de Aplicații.



În funcție de regiune sau de furnizorul de servicii, este posibil ca această aplicație să fie indisponibilă.

Muzică Play

Utilizați această aplicație pentru a asculta muzică prin intermediul dispozitivului sau pentru a transfera muzică de la serviciul cloud Google.

Atingeți **Muzică Play** pe ecranul de Aplicații.



În funcție de regiune sau de furnizorul de servicii, este posibil ca această aplicație să fie indisponibilă.

Jocuri Play

Utilizați această aplicație pentru a descărca și juca jocuri.

Atingeți **Jocuri Play** pe ecranul de Aplicații.



În funcție de regiune sau de furnizorul de servicii, este posibil ca această aplicație să fie indisponibilă.

Chioșc Play

Utilizați această aplicație pentru a citi cele mai recente articole de știri.

Atingeți **Chioșc Play** pe ecranul de Aplicații.



În funcție de regiune sau de furnizorul de servicii, este posibil ca această aplicație să fie indisponibilă.

Utilități

Notă

Utilizați această aplicație pentru a înregistra informații necesare, pentru a le salva și vizualiza mai târziu.

Atingeți **Notă** pe ecranul de Aplicații.

Compunerea notelor

Atingeți , introduceți o notă, apoi atingeți **Salvare**.

Pentru modificarea categoriei, atingeți .

Pentru a introduce o imagine în notă, atingeți .

Pentru a insera o notă vocală în nota curentă, atingeți .

Răsfoirea notelor

Răsfoiți miniaturile notelor derulând în sus sau în jos.

Pentru a edita o notă, atingeți miniatura unei note și apoi atingeți conținutul acesteia.

Pentru a căuta o notă, apăsați .

Pentru a crea o notă, atingeți .

Pentru a șterge sau imprima note, atingeți  → **Selectare**, selectați notele și apoi atingeți  sau .

Pentru editarea listei de categorii, atingeți .

Vizualizarea unei note

Atingeți miniatura unei note pentru a o deschide.

Pentru a edita nota, atingeți conținutul acesteia.

Pentru a șterge nota, atingeți .

Pentru a trimite nota altor persoane, atingeți .

Pentru a imprima nota conectând dispozitivul la o imprimantă, atingeți . Este posibil ca anumite imprimante să nu fie compatibile cu dispozitivul.

Planificator S

Utilizați această aplicație pentru a gestiona evenimente și activități.

Atingeți **Planificator S** pe ecranul de Aplicații.

Crearea evenimentelor și a activităților

Atingeți **+**, apoi utilizați una din următoarele metode:

- **Eveniment:** Introduceți un eveniment cu o setare opțională de repetare.
- **Activitate:** Introduceți o activitate cu o setare opțională de prioritate.

Pentru a adăuga un eveniment sau o activitate într-o manieră mai simplă, atingeți o dată pentru a o selecta și apoi atingeți-o din nou.

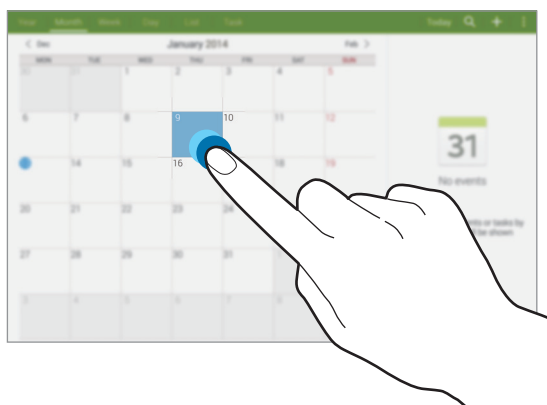

Introduceți un titlu și specificați care calendar va fi utilizat sau cu care se va sincroniza. Apoi atingeți **Editare detalii eveniment** sau **Edit. detalii activitate** pentru a adăuga mai multe detalii, cum ar fi cât de des se repetă evenimentul, când are o alertă în avans sau unde are loc acesta.

Atașați o hartă cu locația evenimentului. Introduceți locația în câmpul **Amplasare**, atingeți **📍** de lângă câmp, apoi indicați cu precizie locația ținând apăsat pe harta afișată.

Sincronizarea cu Google Calendar

În ecranul Aplicații, atingeți **Setări** → **General** → **Conturi** → **Google** în **Conturile mele**, selectați contul Google, apoi bifați **Sincronizare Calendar**.

Pentru a sincroniza manual în vederea actualizării, pe ecranul de Aplicații, atingeți **Planificator S** → **Sincronizare**.

Pentru a afișa evenimente și activități sincronizate, atingeți **Calendar**, apoi bifați contul Google.

Schimbarea tipului de calendar

Selectați unul din diferitele tipuri de calendare afișate: cel anual, lunar, săptămânal etc. în partea de sus a ecranului.

Căutarea evenimentelor sau activităților

Atingeți **Căutare**, apoi introduceți criteriul de căutare.

Pentru a vizualiza evenimentele sau activitățile de astăzi, atingeți **Azi** din partea de sus a ecranului.

Ștergerea evenimentelor sau a activităților

Selectați un eveniment sau o activitate, apoi atingeți **Ștergere**.

Partajarea evenimentelor sau a activităților

Selectați un eveniment sau o activitate, atingeți **Partajare prin**, apoi selectați o metodă de partajare.

Dropbox



Utilizați această aplicație pentru salvarea și partajarea fișierelor cu alte persoane prin intermediul spațiului de stocare cloud Dropbox. Când salvați fișierele în Dropbox, dispozitivul dvs. se sincronizează automat cu serverul web și cu orice alte computere care au instalat Dropbox.

Atingeți **Dropbox** pe ecranul de Aplicații.





În funcție de regiune sau de furnizorul de servicii, este posibil ca această aplicație să fie indisponibilă.

Atunci când rulați Dropbox pentru prima dată, atingeți **Start** pentru a-l activa. Urmăriți instrucțiunile de pe ecran pentru a finaliza configurarea.

Când Dropbox este activat, atingeți **Turn on Camera Upload** pentru a încărca automat în Dropbox fotografiile și videoclipurile preluate cu camera dispozitivului. Pentru a vizualiza fotografii sau videoclipuri încărcate, atingeți . Pentru a partaja sau șterge fișiere, sau pentru a crea albume, atingeți  și apoi selectați fișiere.

Pentru a încărca fișiere pe Dropbox, atingeți  →  → **Upload here** → **Photos or videos** sau **Other files**. Pentru a deschide fișiere în Dropbox, selectați un fișier.

În timpul vizualizării imaginilor sau videoclipurilor, atingeți  pentru a adăuga elementul la lista de favorite. Pentru a deschide fișiere în lista de favorite, atingeți .

Cloud

Utilizați această caracteristică pentru a sincroniza fișiere sau pentru a realiza copierea de rezervă a informațiilor aplicațiilor prin intermediul contului dvs. Samsung sau cu Dropbox.

Pe ecranul de Aplicații, atingeți **Setări** → **General** → **Cloud**.



În funcție de regiune sau de furnizorul de servicii, este posibil ca această caracteristică să fie indisponibilă.

Sincronizarea cu contul Samsung

Atingeți contul dvs. Samsung sau **Setări sincronizare** pentru sincronizarea fișierelor.

Copierea de rezervă sau restabilirea datelor

Atingeți **Copie de rezervă** sau **Restaurare** pentru a realiza copierea de rezervă sau pentru restabilirea datelor cu ajutorul contului dvs. Samsung.

Sincronizarea cu Dropbox

Atingeți **Conectare cont Dropbox**, apoi introduceți contul Dropbox. Urmați instrucțiunile de pe ecran pentru a finaliza configurarea.

Odată ce vă conectați, atingeți **Allow** și dispozitivul sincronizează automat fișierele cu Dropbox ori de câte ori efectuați anumite modificări.

Drive

Utilizați această aplicație pentru a crea și edita documente și pentru a le partaja cu alte persoane prin intermediul stocării Google Drive. Când creați documente sau încărcați fișiere pe Google Drive, dispozitivul dvs. se sincronizează automat cu serverul web și toate celelalte computere ce au Google Drive instalat. Accesați fișierele dvs. fără să transferați sau să descărcați.

Atingeți **Drive** pe ecranul de Aplicații.



În funcție de regiune sau de furnizorul de servicii, este posibil ca această aplicație să fie indisponibilă.

Hancom Viewer





Utilizați această aplicație pentru a vizualiza documente în diferite formate, inclusiv foi de calcul și prezentări.

Atingeți **Hancom Viewer** pe ecranul de Aplicații.

Căutarea documentelor

Atingeți **Deschidere** pentru a răsfoi un document.

În timp ce răsfoiți un document utilizați una dintre următoarele opțiuni:

-  : Creați un folder.
-  : Regăsiți documente noi.
-  : Sortați documente și foldere.
-  : Schimbați modul de vizualizare.
-  : Selectați documente sau foldere.

Pentru a căuta documente recent utilizate, atingeți **Documente recente**.

Citirea documentelor

Atingeți un document în **Documente recente** sau într-un folder.

Atingeți  sau , apoi utilizați una din următoarele funcții:

Procesor de text

- **Găsire:** Căutați text.
- **Zoom:** Schimbați dimensiunea de vizualizare.
- **Informații document:** Vizualizați detalii ale documentului, precum titlu, dată și autor.
- **Imprimare:** Imprimați documentul conectând dispozitivul la o imprimantă. Este posibil ca anumite imprimante să nu fie compatibile cu dispozitivul.
- **Trimitere:** Trimiteți documentul altor persoane sau partajați-l.
- **Ajutor:** Vizualizați informații despre Hancom Viewer.

Prezentare

- **Găsire:** Căutați text.
- **Zoom:** Schimbați dimensiunea de vizualizare.
- **Informații document:** Vizualizați detalii ale documentului, precum titlu, dată și autor.
- **Expunere diapozitive:** Porniți o expunere de diapozitive de la prima pagină.
- **Din diapozitivul curent:** Porniți o expunere de diapozitive de la pagina curentă.
- **Afișare vizualizare prezentator:** Afișați instrumente de prezentare pe dispozitiv când acesta este conectat la un monitor extern.
- **Imprimare:** Imprimați documentul conectând dispozitivul la o imprimantă. Este posibil ca anumite imprimante să nu fie compatibile cu dispozitivul.
- **Trimitere:** Trimiteți documentul altor persoane sau partajați-l.
- **Ajutor:** Vizualizați informații despre Hancom Viewer.

Foaie de calcul

- **Găsire:** Căutați text.
- **Zoom:** Schimbați dimensiunea de vizualizare.
- **Informații document:** Vizualizați detalii ale documentului, precum titlu, dată și autor.
- **Sortare:** Sortați celulele după un anumit criteriu.
- **Afișare formule:** Vizualizați formulele din interiorul celulelor, în locul rezultatelor calculate.
- **Înghețare panouri:** Păstrați rândul selectat în aceeași poziție.
- **Linii de grilă:** Ascundeți sau afișați liniile de grilă.
- **Afișare globală comentarii:** Ascundeți sau afișați note pe document.
- **Zonă de imprimat:** Selectați o zonă pentru imprimat.
- **Imprimare:** Imprimați documentul conectând dispozitivul la o imprimantă. Este posibil ca anumite imprimante să nu fie compatibile cu dispozitivul.
- **Trimitere:** Trimiteți documentul altor persoane sau partajați-l.
- **Ajutor:** Vizualizați informații despre Hancom Viewer.

PDF

- **Căutare:** Căutați text.
- **Trimitere:** Trimiteți documentul altor persoane sau partajați-l.
- **Proprietăți:** Vizualizați detalii ale documentului, precum titlu, dată și autor.
- **Panoramare:** Schimbați dimensiunea de vizualizare.
- **Ascundere comentarii:** Ascundeți sau afișați comentarii pe document.
- **Defilare verticală prin pagină:** Schimbați modul de vizualizare. Această opțiune poate fi etichetată diferit, în funcție de modul de vizualizare selectat.
- **Vizualizare citire:** Vizualizați doar conținutul documentului, fără margini.
- **Deplasare la pagina:** Deplasați-vă la o pagină specificată.
- **Marcaje:** Vizualizați marcajele pe document.
- **Imprimare:** Imprimați documentul conectând dispozitivul la o imprimantă. Este posibil ca anumite imprimante să nu fie compatibile cu dispozitivul.

Alarmă

Utilizați această aplicație pentru a seta alarme pentru evenimentele importante.

Atingeți **Alarmă** pe ecranul de Aplicații.

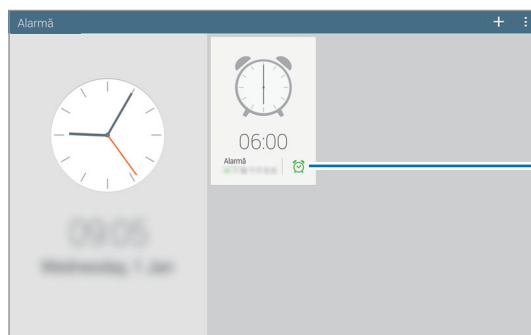



Activați sau dezactivați
alarma.

Setarea alarmelor

Atingeți , setați o oră pentru declanșarea alarmei, selectați zilele în care se repetă alarma, apoi atingeți **Salvare**.

- **Alarmă locație:** Setați o locație. Alarma se declanșează numai atunci când sunteți în locația respectivă.
- **Amânare:** Setați un interval și numărul de repetări ale alarmei după intervalul presetat.
- **Alarmă inteligentă:** Activați pentru setarea unor sunete ambientale înainte de ora prestabilită.

Oprirea alarmelor

Glisați  în afara cercului mare pentru a opri o alarmă. Glisați  în afara cercului mare pentru a repeta alarma după o perioadă specificată de timp.

Ștergerea alarmelor

Atingeți  → **Selectare**, selectați alarmele, apoi atingeți .

Ora pe glob

Utilizați această aplicație pentru a verifica ora în multe orașe mari din lume.

Atingeți **Ora pe glob** pe ecranul de Aplicații.

Crearea ceasurilor

Atingeți  și introduceți un nume de oraș sau selectați un oraș din lista afișată.

Pentru a aplica ora de vară, atingeți  → **Selectare**, selectați un ceas și apoi atingeți  → **Setări Ora de Vară**.

Ștergerea ceasurilor

Atingeți  → **Selectare**, selectați ceasurile, apoi atingeți .

Calculator

Utilizați această aplicație pentru a efectua calcule simple sau complexe.

Atingeți **Calculator** pe ecranul de Aplicații.

Pentru ștergerea istoricului, atingeți .

S Voice

Utilizați această aplicație pentru a comanda vocal dispozitivului să execute diferite caracteristici.

Atingeți **S Voice** pe ecranul de Aplicații. Alternativ, apăsați butonul Acasă de două ori.



- În funcție de regiune sau de furnizorul de servicii, este posibil ca această aplicație să fie indisponibilă.
- Această aplicație nu este acceptată în anumite limbi.

Iată câteva exemple de comenzi vorbite:

- „Open music”
- „Launch calculator”
- „Call Lulu mobile”
- „Dial Lulu work”
- „Check schedule”

Sfaturi pentru o mai bună recunoaștere a vocii

- Vorbiți clar.
- Vorbiți în locuri în care este liniște.
- Nu utilizați cuvinte jignitoare sau de argou.
- Evitați să vorbiți cu accente dialectale.

Este posibil ca dispozitivul să nu recunoască comenzile dvs. sau să execute comenzi nedorite, în funcție de împrejurimi sau de modul în care vorbiți.

Utilizarea comenzilor de trezire când ecranul este blocat

Când ecranul este blocat, puteți utiliza diverse funcții cu comenzi presetate de trezire.

Pentru a activa această caracteristică, pe ecranul Aplicații, atingeți **Setări** → **Dispozitiv** → **Blocare ecran**, apoi glisați comutatorul **Activare în ecran de blocare** în dreapta.

S Finder

Utilizați această aplicație pentru a căuta o gamă variată de elemente pe dispozitiv, incluzând e-mail-uri, documente, imagini, muzică, aplicații și alte elemente.

Deschideți panoul de notificări și atingeți  pentru a lansa **S Finder**.

Atingeți câmpul căutare, apoi introduceți criteriile de căutare dorite. Alternativ, atingeți , apoi pronunțați un cuvânt cheie pentru căutare.

Google

Utilizați această aplicație pentru căutarea nu numai pe Internet ci și a aplicațiilor și conținutului acestora pe dispozitiv.

Atingeți **Google** pe ecranul de Aplicații.



În funcție de regiune sau de furnizorul de servicii, este posibil ca această aplicație să fie indisponibilă.

Căutarea pe dispozitiv

Atingeți câmpul căutare, apoi introduceți un cuvânt cheie. Alternativ, atingeți  și roștiți un cuvânt.

Căutarea obiectivului

Pentru a selecta aplicațiile care vor fi căutate, atingeți  → **Setări** → **Căutare pe tabletă**, apoi bifați elementele care vor fi căutate.

Google Now

Lansați căutarea Google pentru a vizualiza cartonașe Google Acum care indică vremea curentă, informații despre transportul în comun, programarea dvs. viitoare și multe alte elemente.

Înscrieți-vă la Google Acum atunci când se deschide căutarea Google pentru prima dată. Pentru a schimba setările Google Acum, atingeți  → **Setări**, apoi glisați comutatorul **Google Now** la stânga sau la dreapta.

Căutare vocală

Utilizați această aplicație pentru a căuta pe pagini web folosind opțiunea de căutare vocală.

Atingeți **Căutare vocală** pe ecranul de Aplicații.



În funcție de regiune sau de furnizorul de servicii, este posibil ca această aplicație să fie indisponibilă.

Rostiți un cuvânt sau o sintagmă atunci când apare **Rostiți acum** pe ecran.

Fișierele mele

Utilizați această aplicație pentru accesarea tuturor tipurilor de fișiere stocate în dispozitiv, inclusiv imagini, videoclipuri, melodii și clipuri audio.

Atingeți **Fișierele mele** pe ecranul de Aplicații.

Vizualizarea fișierelor

Fișierele stocate pe dispozitiv sunt sortate în funcție de criterii. Din panoul din stânga al ecranului selectați una dintre următoarele categorii:









- **Cronologie:** Vizualizați fișierele care sunt grupate după dată.
- **Foldere Preferate:** Vizualizați comenzile rapide la foldere.
- **Directoare:** Vizualizați fișierele stocate în memoria internă sau pe o cartelă de memorie și comenzile rapide la serverele FTP.
- **Categorii:** Vizualizați fișierele sortate după tipuri.
- **Aplicații:** Vizualizați fișierele stocate sau create în aplicații specifice.

Selectați o categorie, apoi selectați un fișier sau un folder pentru a-l deschide.

După selectarea unei categorii, atingeți , apoi utilizați una dintre următoarele opțiuni:

- **Selectare:** Selectați fișiere sau foldere.
- **Sortare după:** Sortați fișiere sau foldere.
- **Adăugare la foldere Preferate:** Adăugați o comandă rapidă unui folder în **Folder Preferate**.
- **Adăugare comandă rapidă la ecranul principal:** Adăugați o comandă rapidă unui fișier sau folder pe ecranul Acasă.
- **Adăugare FTP:** Adăugați o comandă de server FTP în **Directoare**.
- **Scanare dispozitive în apropiere:** Căutați dispozitive care au activată partajarea media.
- **Opțiuni afișare:** Modificați opțiunile de afișare a fișierelor.

Atingeți  → **Selectare**, selectați un fișier sau un folder, apoi utilizați una dintre următoarele funcții:

- : Trimiteți fișiere altor persoane sau partajați-le.
- : Ștergeți fișiere sau foldere.
- : Mutați fișiere sau foldere în alt folder.
- : Copiați fișiere sau foldere în alt folder.
-  → **Redenumire:** Redenumiți un fișier sau un folder.
-  → **Adăugare la foldere Preferate:** Adăugați o comandă rapidă unui folder în **Folder Preferate**.
-  → **Adăugare comandă rapidă la ecranul principal:** Adăugați o comandă rapidă unui fișier sau folder pe ecranul Acasă.
-  → **Arhivare:** Comprimați fișiere sau foldere pentru a crea un fișier zip.
-  → **Detalii:** Vizualizați detaliile unui fișier sau folder.

Căutarea unui fișier

Atingeți , apoi introduceți criteriile de căutare.

Vizualizarea informațiilor de stocare

Atingeți  pentru a vizualiza informațiile despre memoria dispozitivului, dar și a cartelei de memorie.

Schimbarea modului de vizualizare

Atingeți  pentru a modifica modul de vizualizare.

Crearea folderelor

Atingeți , introduceți numele folderului, apoi atingeți **OK**.

Adăugarea comenzilor rapide la foldere

Adăugați o comandă rapidă folderelor utilizate frecvent în **Foldere Preferate**. Selectați un folder și atingeți  → **Adăugare la folder Preferate**.

Adăugarea comenzilor rapide server FTP la dispozitiv

Adăugați o comandă de server FTP în **Directoare**. Atingeți  → **Adăugare FTP**, introduceți detaliile pentru serverul FTP, apoi atingeți **Efectuat**.

Descărcări

Utilizați această aplicație pentru a vedea fișierele descărcate prin intermediul aplicațiilor.

Atingeți **Descărcări** pe ecranul de Aplicații.



În funcție de regiune sau de furnizorul de servicii, este posibil ca această aplicație să fie indisponibilă.

Selectați un fișier pentru a-l deschide cu o aplicație adecvată.

Pentru a sorta fișierele după titlu, atingeți  → **După nume**.

Pentru a sorta fișiere după dată, atingeți  → **După dată**.

Pentru a sorta fișiere după dimensiune, atingeți  → **După dimensiune**.

Pentru ștergerea istoricului, atingeți  → **Golire listă**.

KNOX

Utilizați această aplicație pentru a separa datele personale și cele de la muncă și pentru a accesa aplicații profesionale de pe dispozitiv.

Atingeți **KNOX** pe ecranul de Aplicații.

Pentru a porni **KNOX**, trebuie să descărcați și să instalați această aplicație. Atingeți **Instalare** și urmați instrucțiunile de pe ecran.



- În funcție de regiune sau de furnizorul de servicii, este posibil ca această aplicație să fie indisponibilă.
- Pentru a vă proteja datele, **KNOX** și datele aferente sunt șterse atunci când parola este introdusă incorect de mai multe ori.
- Este posibil să vi se perceapă costuri suplimentare atunci când descărcați această aplicație prin intermediul rețelei mobile. Pentru a evita costurile suplimentare, contactați furnizorul dvs. de servicii.

Călătorie și regiune locală

Hărți

Utilizați această aplicație pentru a stabili locația dispozitivului, pentru a căuta locuri sau pentru a obține indicații rutiere.

Atingeți **Hărți** pe ecranul de Aplicații.



În funcție de regiune sau de furnizorul de servicii, este posibil ca această aplicație să fie indisponibilă.

Căutarea locațiilor

Căutați locuri introducând o adresă sau un cuvânt cheie. După ce locația este găsită, selectați-o pentru a vizualiza informații detaliate. Pentru informații suplimentare, consultați secțiunea ajutor.

Obținerea de indicații rutiere pentru o anumită destinație

Atingeți  pentru a seta locurile de pornire și destinație, apoi selectați o modalitate de deplasare. Dispozitivul arată rutele pe care se poate ajunge la o destinație.

Setări

Despre Setări

Utilizați această aplicație pentru configurarea dispozitivului, pentru setarea opțiunilor aplicațiilor și pentru adăugarea conturilor.

Atingeți **Setări** pe ecranul de Aplicații.

Conexiuni

Wi-Fi

Activați caracteristica Wi-Fi pentru a vă conecta la rețeaua Wi-Fi și pentru a accesa Internetul sau alte dispozitive de rețea.

Pentru a utiliza opțiunile, atingeți .

- **Avansat:** Particularizați setările Wi-Fi.
- **Buton de comandă WPS:** Conectați-vă la o rețea Wi-Fi securizată cu un buton WPS.
- **Introducere cod PIN WPS:** Conectați-vă la o rețea Wi-Fi securizată cu un cod PIN WPS.
- **Ajutor:** Accesați informații de ajutor pentru Wi-Fi.

Setarea politicii de repaus Wi-Fi

Pe ecranul Setări, atingeți **Conexiuni** → **Wi-Fi** →  → **Avansat** → **Se menține Wi-Fi activ pe timp de repaus**.



Atunci când ecranul este oprit, dispozitivul oprește automat conexiunile Wi-Fi. Atunci când se întâmplă acest lucru, dispozitivul accesează automat rețelele de date în condițiile în care este setat să le utilizeze. Este posibil să vi se perceapă taxe pentru transferul de date. Pentru a evita costurile suplimentare în vederea utilizării datelor, setați această opțiune prin bifarea căsuței **Întotdeauna**.

Setarea Notificare rețea

Dispozitivul poate detecta rețelele Wi-Fi deschise și va afișa o pictogramă pe bara de stare pentru a vă informa când acestea sunt disponibile.

Pe ecranul Setări, atingeți **Conexiuni** → **Wi-Fi** →  → **Avansat** și bifați **Notificare rețea** pentru activarea acestei caracteristici.

Wi-Fi Direct

Wi-Fi Direct conectează două dispozitive printr-o rețea Wi-Fi fără a fi necesar un punct de acces.

Din ecranul Setări, atingeți **Conexiuni** → **Wi-Fi** → **Wi-Fi Direct**.

Bluetooth

Activați caracteristica Bluetooth pentru a face schimb de informații pe distanțe scurte.

Pentru a utiliza mai multe opțiuni, atingeți .

- **Expirare vizibilitate:** Setati durata pentru care dispozitivul este vizibil.
- **Fișiere primite:** Vizualizați fișierele primite prin caracteristica Bluetooth.
- **Ajutor:** Accesați informațiile de ajutor pentru Bluetooth.

Partajare conexiune internet

- **Hotspot portabil Wi-Fi:** Utilizați hotspotul portabil Wi-Fi pentru a partaja conexiunea de internet a dispozitivului dvs. cu computerele sau cu alte dispozitive, prin rețeaua Wi-Fi.
- **Tethering prin USB:** Utilizați caracteristica Tethering prin USB pentru a partaja conexiunea de internet a dispozitivului cu un computer, prin USB. După conectarea la un computer, dispozitivul se utilizează ca modem fără fir.
- **Tethering prin Bluetooth:** Utilizați caracteristica Tethering prin Bluetooth pentru a partaja conexiunea de Internet a dispozitivului cu computere sau alte dispozitive prin Bluetooth.

Mod Avion

Această caracteristică dezactivează toate funcțiile fără fir de pe dispozitiv. Puteți utiliza numai servicii care nu necesită conexiunea la o rețea.

Accelerator pentru rețea

Setați dispozitivul să descarce fișiere prin rețeaua Wi-Fi și prin rețeaua mobilă simultan.

- **Set. dimens. minimă fiș.:** Selectați dimensiunea minimă a fișierelor pentru a descărca prin această caracteristică.
- **Ferestre pop-up utilizare date mobile:** Setați dispozitivul să afișeze o fereastră pop-up înainte de descărcarea fișierelor prin rețeaua mobilă.

Utilizare date

Țineți evidența nivelului de date utilizate și particularizați setările pentru limitare.

- **Date mobile:** Setați dispozitivul să utilizeze conexiunile de date pe orice rețea mobilă.
- **Setare limită date mobile:** Setați o limită pentru utilizarea datelor mobile.
- **Ciclu utilizare date:** Introduceți data lunară de resetare pentru a monitoriza utilizarea datelor.

Pentru a utiliza mai multe opțiuni, atingeți .

- **Roaming date:** Setați dispozitivul să utilizeze conexiunile de date în timp ce vă aflați în roaming.
- **Restricționare date de fundal:** Setați dispozitivul să dezactiveze sincronizarea în fundal în timpul utilizării unei rețele mobile.
- **Sincronizare automată date:** Activați sau dezactivați sincronizarea automată a aplicațiilor. Puteți să selectați informațiile pe care să le sincronizați pentru fiecare cont din **Setări** → **General** → **Conturi**.
- **Afișare utilizare Wi-Fi:** Setați dispozitivul să afișeze utilizarea datelor prin Wi-Fi.
- **Hotspoturi mobile:** Selectați hotspoturi Wi-Fi pentru a preveni utilizarea acestora de către aplicațiile care lucrează în fundal.

Locație

Modificați setările pentru permisiunile privind informațiile despre locație.

- **Mod:** Selectați o metodă de colectare a datelor despre locație.
- **Solicitări recente locație:** Vizualizați aplicațiile care solicită informațiile despre locația dvs. curentă și procentul de utilizare a bateriei de către acestea.
- **Servicii de localizare:** Vizualizați serviciile de localizare utilizate de dispozitivul dvs.
- **Locațiile mele:** Configurați profilurile care vor fi utilizate pentru locațiile specifice când utilizați caracteristici GPS, Wi-Fi sau Bluetooth pentru găsirea locației curente.

Mai multe rețele

Particularizați setările pentru a controla conexiunile cu alte dispozitive sau rețele.

Aplicație de mesagerie implicită

Selectați aplicația implicită utilizată pentru mesaje.

Imprimare

Configurați setările pentru plug-in-urile imprimantei instalate pe dispozitiv. Puteți căuta imprimantele disponibile sau puteți adăuga una manual pentru a imprima fișierele prin Wi-Fi sau servicii cloud.

Rețele mobile

- **Date mobile:** Utilizați această opțiune pentru a activa sau dezactiva folosirea traficului de date de la operator pe dispozitivul dvs.
- **Roaming date:** Setări dispozitivul să utilizeze conexiunile de date în timp ce vă aflați în roaming.
- **Nume puncte de acces:** Setări nume puncte de acces (APN-uri).
- **Mod rețea:** Selectați un tip de rețea.
- **Operatori de rețea:** Căutați rețelele disponibile și selectați o rețea pentru roaming.

VPN

Configurați și conectați-vă la rețelele virtuale private (VPN-uri).

Ethernet

Opțiunea Ethernet este disponibilă când un adaptor Ethernet este conectat la dispozitiv. Utilizați această opțiune pentru a activa caracteristica Ethernet și pentru a configura setările de rețea.

Dispozitive în apropiere

- **Nume dispozitiv:** Vizualizați denumirea dispozitivului.
- **Conținut partajat:** Setări dispozitivul să permită partajarea conținutului cu alte dispozitive.
- **Listă de dispozitive permise:** Vizualizați lista de dispozitive care pot accesa dispozitivul dvs.
- **Listă de dispozitive nepermise:** Vizualizați lista de dispozitive care au accesul blocat.
- **Descărcare în:** Selectați o locație de memorie pentru salvarea fișierelor media.
- **Încărcare de pe alte dispozitive:** Setări dispozitivul să permită încărcarea de la alte dispozitive.

Screen Mirroring

Activați caracteristica Screen Mirroring și partajați ecranul cu alte persoane.

Dispozitiv

Sunet

Modificați setările diverselor sunete de pe dispozitiv.

- **Volum:** Reglați nivelul volumului pentru tonurile de sonerie ale apelurilor primite, pentru muzică și videoclipuri, pentru sunetele de sistem și pentru notificări.
- **Intensitate vibrație:** Reglați intensitatea notificării prin vibrație.
- **Tonuri sonerie:** Adăugați sau selectați un ton de sonerie pentru apelurile primite.
- **Vibrații:** Adăugați sau selectați un model de vibrație.
- **Sunet de notific. implicit:** Selectați un ton de sonerie pentru evenimente, cum ar fi mesajele primite și apelurile pierdute.
- **Vibrație când sună:** Setati dispozitivul să vibreze și să redea un ton de sonerie pentru apelurile primite.
- **Ton tastatură de apelare:** Setati dispozitivul să emită sunete atunci când atingeți butoanele de pe tastatură.
- **Sunete la atingere:** Setati dispozitivul să emită sunete la selectarea unei aplicații sau a unei opțiuni pe ecranul senzitiv.
- **Sunet blocare ecran:** Setati dispozitivul să emită sunete la blocarea sau deblocarea ecranului senzitiv.
- **Feedback tactil:** Setati dispozitivul să vibreze când atingeți tastele.
- **Aplicații Samsung:** Schimbați setările de notificare pentru fiecare aplicație.
- **Sunet atingere tastă:** Setati dispozitivul să emită sunete atunci când o tastă este atinsă.
- **Vibrație atingere tastă:** Setati dispozitivul să vibreze atunci când o tastă este atinsă.
- **Ieșire audio:** Selectați un format de ieșire a sunetului care va fi utilizat la conectarea dispozitivului dvs. la dispozitive HDMI. Anumite dispozitive pot să nu accepte setarea sunet surround.
- **Adapt Sound:** Personalizați sunetul pentru convorbiri sau atunci când ascultați muzică.

Afișare

Schimbați setările pentru afișare.

- **Luminozitate:** Setează luminozitatea ecranului.
- **Timp expirare ecran:** Setează intervalul de timp după care dispozitivul va dezactiva lumina de fundal a ecranului.
- **Durăță iluminare tastă atingere:** Setează durata luminii de fundal pentru butoane.
- **Mod ecran:**
 - **Adaptare ecran:** Utilizați acest mod pentru optimizarea afișajului în conformitate cu setările de afișare.
 - **Dinamic:** Utilizați acest mod pentru ca tonurile afișajului să fie mai vii.
 - **Standard:** Utilizați acest mod pentru împrejurimi normale.
 - **Film:** Utilizați acest mod pentru împrejurimi cu lumină redusă, cum ar fi o cameră obscură.
- **Mod Citire:** Selectați ce aplicații vor utiliza Modul Citire. În Modul Citire, dispozitivul vă ajută să vă protejați ochii atunci când citiți noaptea.
- **Daydream:** Setează dispozitivul să lanseze un economizor de ecran atunci când dispozitivul este conectat la o stație de andocare sau încărcare.
- **Afișare procentaj baterie:** Setează dispozitivul să afișeze durata de viață rămasă a bateriei.
- **Editare după capturarea ecranului:** Setează dispozitivul să editeze captura de ecran după capturarea acesteia.

Ferestre

Activați caracteristica Ferestre să ruleze mai multe aplicații pe ecran în același timp.

- **Des. în viz. fer. mult.:** Setează dispozitivul să activeze caracteristica Ferestre când deschideți fișiere din **Fișierele mele** sau **Video**.

Blocare ecran

Modificați setările pentru ecranul blocat.

- **Blocare ecran:** Activați caracteristica de blocare a ecranului. Următoarele opțiuni pot varia în funcție de caracteristica de blocare a ecranului selectată.

- **Opțiuni widget ceas:** Configurați setările pentru widgetul ceas.
 - **Ceas dual:** Setăți dispozitivul să afișeze ceasul dual.
 - **Dimensiune ceas:** Modificați dimensiunea ceasului.
 - **Afișare dată:** Setăți dispozitivul să afișeze data și ora.
- **Comenzi rapide:** Setăți dispozitivul să permită afișarea și editarea comenzilor rapide ale aplicațiilor pe ecranul blocat.



În funcție de regiune sau de furnizorul de servicii, este posibil ca această caracteristică să fie indisponibilă.

- **Mesaj personal:** Setăți dispozitivul să afișeze un mesaj personal pe ecranul blocat.
 - **Editare mesaj personal:** Editați mesajul personal.
- **Informații proprietar:** Introduceți informațiile dvs. care vor fi afișate împreună cu ceasul.
- **Efect deblocare:** Selectați un efect pentru deblocarea ecranului.
- **Activare în ecran de blocare:** Setăți dispozitivul să reacționeze la comanda de activare atunci când ecranul este blocat.
- **Text asistență:** Setăți dispozitivul să permită afișarea textului de asistență pe ecranul blocat.

Fundal

Schimbați setările pentru fundal.

- **Ecran de pornire:** Selectați o imagine de fundal pentru ecranul Acasă.
- **Blocare ecran:** Selectați o imagine de fundal pentru ecranul blocat.
- **Ecrane de pornire și de blocare:** Selectați o imagine de fundal pentru ecranul Acasă și pentru ecranul blocat.

Font

Schimbați setările pentru font.

- **Stil font:** Modificați tipul de font pentru textul afișat pe ecran.
- **Dimensiune font:** Schimbați dimensiunea fontului.

Panoul de notificare

Particularizați elementele care apar pe panoul de notificări.

- **Luminozitate și volum:** Setări dispozitivul să afișeze barele de ajustare a luminozității și volumului în panoul de notificări.
- **Aplicații recomandate:** Setări dispozitivul să afișeze o listă de aplicații recomandate pe panoul de notificări în funcție de acțiunile dvs., precum conectarea unei căști la dispozitiv.
- **Configurați butoanele pentru setările rapide:** Rearanjați butoanele de setări rapide afișate pe panoul de notificări.

Accesibilitate

Serviciile de accesibilitate sunt caracteristici speciale pentru persoanele cu anumite dizabilități fizice. Accesați și modificați următoarele setări pentru a îmbunătăți accesibilitatea în ceea ce privește dispozitivul.

- **Rotire automată ecran:** Setări rotirea automată a interfeței atunci când întoarceți dispozitivul.
- **Timp expirare ecran:** Setări intervalul de timp după care dispozitivul va dezactiva lumina de fundal a ecranului.
- **Rostiți parolele:** Setări dispozitivul să redea cu voce tare parolele pe care le introduceți cu TalkBack.
- **Preluare/terminare apeluri:**
 - **Tasta pornire răspunde la apeluri:** Setări dispozitivul să preia un apel atunci când apăsați butonul Acasă.
 - **Control voce:** Setări dispozitivul să preia sau să respingă un apel cu ajutorul comenzilor vocale.
 - **Tasta pornire termină apel:** Setări dispozitivul să termine un apel atunci când apăsați butonul Pornire.
- **Mod atingere simplă:** Setări-l pentru a controla apelurile sau notificările primite prin atingerea butonului, și nu prin glisarea lui.
- **Afișare comandă rapidă:** Adăugați o comandă rapidă la **Accesibilitate** sau **TalkBack** pe meniul rapid care apare atunci când țineți apăsat pe butonul Pornire.
- **Gestionare accesibilitate:** Exportați sau importați setările de accesibilitate pentru a le partaja cu celelalte dispozitive.
 - **Export:** Exportați setările de accesibilitate curente sub formă de fișier.
 - **Actualizare:** Importați setările de accesibilitate curente sub formă de fișier.
 - **Partajare prin:** Trimiteți fișierul cu setările de accesibilitate altor persoane.

- **TalkBack:** Activați caracteristica TalkBack, care oferă feedback vocal.
- **Dimensiune font:** Schimbați dimensiunea fontului.
- **Mărire:** Setați dispozitivul să mărească și să micșoreze imaginea prin realizarea unor gesturi cu degetele.
- **Culori negative:** Inversați culorile ecranului pentru a îmbunătăți vizibilitatea.
- **Ajustare culoare:** Ajustați schema de culori pentru ecran când dispozitivul constată că sunteți daltonist sau că aveți dificultăți în citirea conținutului.
- **Memento notificare:** Setați dispozitivul să vă alerteze când aveți notificări pierdute și setați un interval pentru repetarea alertei.
- **Comandă rapidă pt. accesibilitate:** Setați dispozitivul să activeze caracteristica Talkback când țineți apăsat butonul Pornire, apoi țineți apăsat ecranul folosind două degete.
- **Opț. trans. text în verb.:**
 - **Motor TTS preferat:** Selectați un motor de sinteză a vorbirii. Pentru a modifica setările motoarelor de sintetizare a vorbirii, atingeți .
 - **Rată vorbire:** Selectați o viteză pentru caracteristica de transformare a textului în vorbire.
 - **Ascultați un exemplu:** Ascultați textul vorbit, ca exemplu.
 - **Stare limbă implicită:** Vizualizați starea limbii implicite pentru caracteristica de transformare a textului în vorbire.
- **Balans audio:** Reglați balansul audio atunci când utilizați o cască duală.
- **Sunet monofonic:** Activați sunetul mono când ascultați conținut audio cu o cască de tip earbud.
- **Oprire toate sunetele:** Anulați toate sunetele dispozitivului.
- **Notificare bliț:** Setați dispozitivul să activeze blițul să clipească în momentul primirii de apeluri, a mesajelor noi sau a notificărilor.
- **Subtitrări Google (complexe):** Setați dispozitivul să afișeze subtitrări complexe pentru conținut acceptat de Google și să modifice setările subtitrărilor complexe.
- **Subtitrări Samsung (complexe):** Setați dispozitivul să afișeze subtitrări complexe pentru conținut acceptat de Samsung și să modifice setările subtitrărilor complexe.
- **Meniu asistent:** Setați dispozitivul să afișeze pictograma comenzii rapide de asistență care vă ajută să accesați funcții acceptate de butoanele externe sau caracteristicile de pe panoul de notificări. De asemenea, puteți edita meniul direct pe pictograma comenzii rapide.
 - **Mână preferată:** Selectați mâna dreaptă sau mâna stângă pentru o utilizare simplă a meniului asistent.
 - **Editare:** Particularizați elementele care apar în meniul asistent.

- **Întârziere la menținere apăsată:** Setați timpul de recunoaștere atunci când țineți apăsat pe ecran.
- **Control interacțiune:** Activați modul Control interacțiune pentru a restricționa reacția dispozitivului la intrări într-o aplicație.

Apel

Particularizați setările pentru caracteristicile de apelare.

Setări apeluri

- **Respingere apel:** Respingeți automat apelurile de la numere de telefon specificate. Adăugați numere de telefon la lista de respingere.
- **Configurare mesaje respingere apeluri:** Adăugați sau editați mesaje trimise atunci când respingeți un apel.
- **Preluare/terminare apeluri:**
 - **Tasta pornire răspunde la apeluri:** Setați dispozitivul să preia un apel atunci când apăsați butonul Acasă.
 - **Control voce:** Setați dispozitivul să preia sau să respingă un apel cu ajutorul comenzilor vocale.
 - **Tasta pornire termină apel:** Setați dispozitivul să termine un apel atunci când apăsați butonul Pornire.
- **Alerte apel:**
 - **Vibrație la răspuns:** Setați dispozitivul să vibreze când interlocutorul preia un apel.
 - **Vibrație sfârșit apel:** Setați dispozitivul să vibreze când interlocutorul termină un apel.
 - **Ton conectare apel:** Activați sau dezactivați tonul de conectare a apelului.
 - **Memento la minut:** Activați sau dezactivați tonul de memento la minut.
 - **Ton terminare apel:** Activați sau dezactivați tonul de deconectare a apelului.
 - **Alertă la apel:** Setați dispozitivul să vă alerteze la evenimente în cursul unui apel.
- **Accesorii apel:**
 - **Răspuns automat:** Setați dispozitivul să preia automat apeluri după o perioadă stabilită (disponibil numai atunci când este conectată o cască).
 - **Temporiz. răspuns automat:** Setați intervalul de timp după care dispozitivul va prelua un apel.

- **Condiții apel efectuat:** Setări dispozitivul să permită efectuarea apelurilor folosind o cască Bluetooth, chiar dacă dispozitivul este blocat.
- **Tip apel efectuat:** Selectați tipul unui apel efectuat când utilizați o cască Bluetooth.
- **Setări suplimentare:**
 - **ID apelant:** Afișați ID-ul dvs. de apelant interlocutorilor în momentul efectuării de apeluri.
 - **Redirecționare apeluri:** Deviați apelurile primite către un alt număr.
 - **Cod de țară automat:** Setări dispozitivul să introducă automat un prefix (cod regional sau de țară) înaintea unui număr de telefon.
 - **Blocare apel:** Blocați apelurile primite sau efectuate.
 - **Apel în așteptare:** Setări dispozitivul să vă avertizeze în legătură cu apelurile primite atunci când un alt apel este în curs.
 - **Reapelare automată:** Activați reapelarea automată pentru apelurile care nu au fost conectate sau care au fost întrerupte.
 - **Numere de apelare fixă:** Activați sau dezactivați modul FDN pentru restricționarea apelurilor către numerele din lista FDN. Introduceți codul PIN2 furnizat cu cartela SIM sau USIM.

Setări ton de sonerie și sunet

- **Tonuri apel și tastatură:**
 - **Tonuri de apel:** Adăugați sau selectați un ton de sonerie pentru apelurile primite.
 - **Vibrații:** Adăugați sau selectați un model de vibrație.
 - **Vibrație când sună:** Setări dispozitivul să vibreze și să redea un ton de sonerie pentru apelurile primite.
 - **Ton tastatură de apelare:** Setări dispozitivul să emită sunete atunci când atingeți butoanele de pe tastatură.
- **Creștere volum în buzunar:** Setări dispozitivul să mărească volumul tonului de sonerie atunci când acesta se află într-un spațiu închis, cum ar fi geanta sau buzunarul.

Setări apel video

- **Imagine apel video:** Selectați imaginea care va fi afișată interlocutorului.
- **Propria înregistrare video pentru apelul primit:** Setări dispozitivul să afișeze interlocutorului imaginea dvs. live sau o imagine presetată.
- **Utilizare opțiuni apel nereușit:** Setări dispozitivul să încerce un apel vocal atunci când un apel video nu se conectează.

Mesagerie vocală

- **Serviciu mesagerie vocală:** Selectați sau setați furnizorul dvs. de servicii de mesagerie vocală.
- **Setări mesagerie vocală:** Introduceți numărul pentru accesarea serviciului de mesagerie vocală. Obțineți acest număr de la furnizorul de servicii.
- **Sunet:** Selectați un ton de sonerie pentru a vă avertiza cu privire la apelurile vocale noi.
- **Vibrare:** Setați dispozitivul să vibreze la primirea mesajelor vocale.

Setări apel Internet

- **Conturi:** Setați dispozitivul să accepte apeluri IP și configurați-vă conturile pentru serviciile de apelare IP.
- **Utiliz. apelare Internet:** Setați dispozitivul să utilizeze serviciile IP de apelare pentru toate apelurile sau numai pentru apelurile IP.

Mod Blocare

Selectați notificările care vor fi blocate sau setați permiterea primirii de notificări în cazul apelurilor de la contactele specificate în modul blocare.

Contr.

Setări regionale și text

Schimbați setările pentru introducerea textului. Este posibil ca unele opțiuni să nu fie disponibile, în funcție de limba selectată.

Limbă

Selectați o limbă de afișare pentru toate meniurile și aplicațiile.

Implicit

Selectați tipul de tastatură implicită pentru introducerea textului.

Tastatură Samsung

Pentru a modifica setările pentru tastatura Samsung, atingeți ⚙️.



Opțiunile disponibile pot să difere în funcție de regiune sau de furnizorul de servicii.

- **Selectați limba:** Selectați limba pentru introducerea textului.
- **Text predictiv:** Activați modul de text predictiv pentru a anticipa cuvinte pe baza a ceea ce introduceți și pentru a afișa sugestii de cuvinte. De asemenea, puteți particulariza setările pentru predicția cuvintelor.
- **Înlocuire automată:** Setati dispozitivul să corecteze cuvinte scrise greșit sau incomplete prin apăsarea barei de spațiu sau a semnului de punctuație.
- **Majusculă automată:** Setati dispozitivul să scrie automat prima literă cu majusculă după un semn de punctuație final, cum ar fi punctul, semnul întrebării sau semnul exclamării.
- **Spațiere automată:** Setati dispozitivul să introducă automat un spațiu între cuvinte.
- **Introducere automată punctuație:** Setati dispozitivul să introducă un punct la dubla apăsare a barei de spațiu.
- **Niciuna:** Setati dispozitivul să dezactiveze caracteristica glisare pentru tastatură.
- **Intrare continuă:** Setati dispozitivul să permită introducerea textului prin glisarea pe tastatură.
- **Control cursor:** Activați caracteristica de navigare folosind tastatura inteligentă pentru a muta cursorul prin derularea tastaturii.
- **Sunet:** Setati dispozitivul să emită sunete atunci când o tastă este atinsă.
- **Vibrație:** Setati dispozitivul să vibreze atunci când o tastă este atinsă.
- **Previzualizare caracter:** Setati dispozitivul să afișeze o imagine mare pentru fiecare caracter atins.
- **Ajutor:** Accesați informații de ajutor pentru tastatura Samsung.
- **Resetare setări:** Resetați setările pentru tastatura Samsung.

Google Tastare vocală

Pentru a modifica setările de introducere vocală, atingeți ⚙️.

- **Alegeți limbă intrare:** Selectați limba de introducere a textului.
- **Blocați cuv. jignitoare:** Setati dispozitivul să împiedice recunoașterea cuvintelor jignitoare din introducerile vocale.
- **Recunoaștere vocală offline:** Descărcați și instalați date privitoare la limbă pentru introducerea vocală offline.

Căutare vocală

- **Limba:** Selectați o limbă pentru recunoașterea vocii.
- **Mesaj vocal:** Setați dispozitivul să ofere feedback vocal.
- **Blocați cuv. jignitoare:** Ascundeți cuvintele jignitoare din rezultatele căutării vocale.
- **Recunoaștere vocală offline:** Descărcați și instalați date privitoare la limbă pentru introducerea vocală offline.
- **Set căști-microfon Bluetooth:** Setați dispozitivul să permită o căutare vocală folosind căști Bluetooth, atunci când acesta este conectat la aparat.

Opt. trans. text în verb.

- **Motor TTS preferat:** Selectați un motor de sintetizare a vorbirii. Pentru a modifica setările motoarelor de sinteză a vorbirii, atingeți .
- **Rată vorbire:** Selectați o viteză pentru caracteristica de transformare a textului în vorbire.
- **Ascultați un exemplu:** Ascultați textul vorbit, ca exemplu.
- **Stare limbă implicită:** Vizualizați starea limbii implicite pentru caracteristica de transformare a textului în vorbire.

Trecere cu mouse-ul peste

Activați caracteristica Trecere cu mouse-ul peste să efectueze diverse funcții în timp ce indicatorul mouse-ului sau trackpad-ului conectat la dispozitiv este în mișcare peste ecran.

- **Etichete exam. și pictog.:** Setați dispozitivul să afișeze o previzualizare a conținutului sau a informațiilor pop-up când indicatorul indică un articol.
- **Derularea listei:** Setați dispozitivul să deruleze prin liste mutând indicatorul pe o margine a ecranului.

Viteză indicator

Reglați viteza indicatorului pentru mouse-ul sau trackpad-ul conectat la dispozitivul dvs.

Controlul vocal

Setați dispozitivul să recunoască comenzile vocale pentru controlarea dispozitivului. Puteți selecta funcțiile pe care le veți controla cu ajutorul comenzilor vocale.



Dacă **Vibrație când sună** este activat, dispozitivul nu va putea recunoaște comenzile vocale atunci când primiți un apel.

Mișcări

Activați caracteristica de recunoaștere a mișcării și schimbați setările care controlează recunoașterea mișcării de pe dispozitiv.

- **Alertă inteligentă:** Setați dispozitivul să vă avertizeze dacă aveți apeluri pierdute sau mesaje noi când ridicați dispozitivul.
- **Zoom:** Setați dispozitivul să mărească sau să micșoreze în timp ce vizualizați imagini în **Galerie** sau în timp ce răsfoiți pagini web, când atingeți și țineți apăsat două puncte cu degetele și apoi aplecați dispozitivul înainte și înapoi.
- **Răsfoiți o imagine:** Setați dispozitivul să răsfoiască o imagine prin mișcarea acestuia în orice direcție atunci când imaginea este mărită.

Mișcarea palmei

Activați caracteristica de mișcare a palmei pentru a controla dispozitivul prin atingerea ecranului.

- **Capturare ecran:** Setați dispozitivul să captureze imaginea ecranului atunci când treceți rapid cu mâna spre stânga sau spre dreapta pe ecran.
- **Mut/pauză:** Setați dispozitivul să întrerupă redarea fișierelor media când atingeți ecranul cu palma.

Ecran inteligent

- **Ecran activ inteligent:** Setați dispozitivul să prevină stingerea luminii de fundal a ecranului în timp ce priviți ecranul.
- **Rotire inteligentă:** Setați ca interfața să nu se rotească în funcție de orientarea feței dvs.
- **Întreruperea inteligentă:** Setați dispozitivul să întrerupă redarea videoclipului atunci când vă luați privirea de la ecran.

General

Conturi

Adăugați conturi de e-mail sau conturi SNS.

Cloud

Modificați setările pentru sincronizarea datelor sau a fișierelor cu contul dvs. Samsung sau cu spațiul de stocare cloud Dropbox.

Creare copii de rezervă și resetare

Modificați setările pentru gestionarea configurărilor și a datelor.

- **Cop. rez. a datelor mele:** Setări dispozitivul să permită copierea de rezervă a configurărilor și a datelor aplicațiilor pe serverul Google.
- **Copie de rezervă cont:** Setări sau editați copierea de rezervă a contului dvs. Google.
- **Restabilire automată:** Setări dispozitivul să restabilească setările și datele aplicațiilor atunci când aplicațiile sunt reinstalate pe dispozitiv.
- **Revenire la setările din fabrică:** Resetați dispozitivul la setările din fabrică și ștergeți toate datele.

Data și oră

Accesați și modificați următoarele setări pentru a controla modul în care dispozitivul dvs. afișează data și ora.



Dacă bateria este descărcată complet sau este scoasă din dispozitiv, data și ora se resetează.

- **Data și oră automate:** Actualizați automat ora atunci când setați un fus orar.
- **Setare dată:** Setări manual data curentă.
- **Setare oră:** Setări manual ora curentă.
- **Fus orar automat:** Setări dispozitivul să primească informații despre fusul orar de la rețea atunci când treceți de la un fus orar la altul.
- **Selectare fus orar:** Selectați fusul dvs. orar.
- **Utilizare format de 24 de ore:** Afișați ora în format de 24 de ore.
- **Selectare format date:** Selectați un format pentru dată.

Accesorii

Schimbați setările pentru accesorii.

- **Sunet andocare:** Setări dispozitivul să redea un sunet când acesta este conectat sau scos de la o stație de andocare.
- **Mod ieșire audio:** Setări dispozitivul să utilizeze difuzorul stației de andocare atunci când dispozitivul este conectat la aceasta.
- **Ieșire audio:** Selectați un format de ieșire a sunetului care va fi utilizat la conectarea dispozitivului dvs. la dispozitive HDMI. Anumite dispozitive pot să nu accepte setarea sunet surround.

Manager de aplicații

Vizualizați și gestionați aplicațiile de pe dispozitivul dvs.

Aplicații implicite

Selectați o setare implicită pentru utilizarea aplicațiilor.

- **Ecranul de pornire:** Selectați un mod de ecran Acasă implicit.
- **Mesaj:** Selectați aplicația implicită utilizată pentru mesaje.

Utilizatori

Configurați și gestionați profilurile de utilizator pentru setările personalizate.

Baterie

Vizualizați cantitatea de energie consumată de dispozitiv.

Modul de economisire al energiei

Activați modul de economisire a energiei și modificați setările pentru acest mod.

- **Economisire energie procesor:** Setări dispozitivul să limiteze utilizarea anumitor resurse ale sistemului.
- **Economisire energie ecran:** Setări dispozitivul să reducă luminozitatea ecranului.
- **Dezactivare feedback tactil:** Setări dispozitivul să oprească vibrația atunci când atingeți tastele.
- **Aflați mai multe informații despre economisirea energiei:** Descoperiți cum să reduceți consumul de energie al bateriei.

Spațiu de stocare

Vizualizați informații despre memoria dispozitivului și a cartelei de memorie sau formatați o cartelă de memorie.



Formatarea unei cartele de memorie șterge definitiv toate datele de pe aceasta.



Capacitatea reală a memoriei interne este mai mică decât capacitatea specificată, deoarece sistemul de operare și aplicațiile implicite ocupă o parte din memorie. Capacitatea disponibilă se poate schimba atunci când actualizați dispozitivul.

Securitate

Schimbați setările pentru securizarea dispozitivului și a cartelei SIM sau USIM.

- **Criptare dispozitiv:** Setati o parolă pentru a cripta datele salvate pe dispozitiv. Trebuie să introduceți parola de fiecare dată când porniți dispozitivul.



Încărcați bateria înainte de a activa această setare deoarece criptarea datelor poate să dureze mai mult de o oră.

- **Criptare cartelă SD externă:** Setati dispozitivul să creeze fișierele de pe o cartelă de memorie.



Dacă resetați dispozitivul la valorile implicite din fabrică cu această setare activată, dispozitivul nu va putea să citească fișierele criptate. Dezactivați această setare înainte de resetarea dispozitivului.

- **Comenzi la distanță:** Setati această opțiune pentru a permite controlul asupra dispozitivului dvs. pierdut sau furat prin intermediul Internetului. Pentru a utiliza această caracteristică, trebuie să vă conectați la contul dvs. Samsung.
 - **Înregistrare cont:** Adăugați sau vizualizați contul dvs. Samsung.
 - **Utilizare rețele fără fir:** Setati dispozitivul să colecteze datele de localizare sau să determine localizarea dispozitivului dvs. pierdut sau furat prin Wi-Fi sau prin rețeaua mobilă.
- **Alertă schimbare SIM:** Activați sau dezactivați caracteristica Găsire dispozitiv mobil, care vă ajută să vă găsiți dispozitivul, când este pierdut sau furat.
- **Accesați pagina web Găsire dispozitiv mobil:** Accesați site-ul Web Find my mobile (findmymobile.samsung.com). Puteți urmări și controla dispozitivul dvs. pierdut sau furat pe site-ul Web Find my mobile.
- **Configurare blocare cartelă SIM:**
 - **Blocare cartelă SIM:** Activați sau dezactivați caracteristica de blocare cu ajutorul codului PIN, astfel încât să se solicite codul PIN înainte de utilizarea dispozitivului.
 - **Schimbare cod PIN pentru cartela SIM:** Schimbați codul PIN.

- **Faceți parolele vizibile:** Setări dispozitivul să afișeze parolele pe măsură ce le introduceți.
- **Administratori dispozitiv:** Vizualizați administratorii instalați pe dispozitiv. Puteți permite administratorilor dispozitivului să aplice politici noi dispozitivului.
- **Surse necunoscute:** Selectați instalarea aplicațiilor din orice sursă. Dacă nu sunt selectate, puteți descărca aplicații numai din **Magazin Play**.
- **Verificare aplicații:** Setări dispozitivul pentru a permite Google să verifice aplicațiile pentru identificarea comportamentului dăunător înainte de instalare.
- **Actualiz. pol. securitate:**
 - **Actualizări automate:** Setări dispozitivul să verifice și să descarce automat actualizări de securitate.
 - **Rețele preferate:** Selectați o opțiune de conexiune la rețea pentru a verifica și descărca automat actualizări de securitate.
 - **Verificare actualizări:** Verificați actualizările de securitate.
- **Trimitere rapoarte de securitate:** Setări dispozitivul să trimită automat rapoarte de securitate atunci când este conectat la o rețea Wi-Fi.
- **Tip de stocare:** Setări un tip de stocare pentru fișierele cu acreditări.
- **Acreditări de încredere:** Folosiți certificate și acreditări pentru a asigura utilizarea securizată a diferitelor aplicații.
- **Inst. din spaț. stoc. dispoz.:** Instalați certificate criptate din locul sau serviciul în care sunt stocate.
- **Ștergere acreditări:** Ștergeți acreditările conținute de dispozitiv și reinițializați parola.

Despre dispozitiv

Accesați informațiile despre dispozitiv, editați numele dispozitivului sau actualizați software-ul dispozitivului.

Setări Google

Utilizați această aplicație pentru a configura setările pentru anumite caracteristici oferite de Google. Atingeți **Setări Google** pe ecranul de Aplicații.

Anexă

Depanare

Înainte de a contacta un Centru Service Samsung, vă rugăm să încercați următoarele soluții. Este posibil ca anumite situații să nu se aplice dispozitivului dvs.

Atunci când porniți dispozitivul sau în timp ce îl utilizați, vi se solicită să introduceți unul dintre următoarele coduri:

- Parolă: Odată activată caracteristica de blocare dispozitiv, trebuie să introduceți parola pe care ați setat-o pentru acesta.
- PIN: Când utilizați dispozitivul pentru prima dată sau când este activată solicitarea codului PIN, trebuie să introduceți codul PIN furnizat cu cartela SIM sau USIM. Puteți dezactiva această caracteristică utilizând meniul Blocare cartelă SIM.
- PUK: Cartela SIM sau USIM este blocată, de obicei ca urmare a introducerii incorecte a codului PIN de mai multe ori. Trebuie să introduceți codul PUK oferit de furnizorul de servicii.
- PIN2: Dacă accesați un meniu care solicită codul PIN2, trebuie să introduceți codul PIN2 furnizat odată cu cartela SIM sau USIM. Pentru detalii, contactați furnizorul dvs. de servicii.

Dispozitivul afișează mesaje de eroare în privința rețelei sau a serviciului

- Când vă aflați în zone cu semnal slab sau recepție deficitară, este posibil ca recepția să se întrerupă. Deplasați-vă în altă zonă și reîncercați. În timp ce vă deplasați, mesajele de eroare pot apărea în mod repetat.
- Unele opțiuni nu pot fi accesate fără abonament. Pentru detalii suplimentare, contactați furnizorul de servicii.

Dispozitivul nu pornește

- Atunci când bateria este descărcată complet, dispozitivul nu va porni. Încărcați bateria complet înainte de pornirea dispozitivului.
- Este posibil ca bateria să nu fie introdusă corespunzător. Introduceți bateria din nou.
- Ștergeți ambele contacte aurii și introduceți bateria din nou.

Ecranul senzitiv reacționează lent sau necorespunzător

- Dacă atașați o folie protectoare sau accesorii opționale la ecranul senzitiv, acesta poate să nu funcționeze corespunzător.
- Dacă purtați mănuși, dacă mâinile dvs. nu sunt curate în timp ce atingeți ecranul senzitiv sau dacă atingeți ecranul cu obiecte ascuțite sau cu vârful degetelor, acesta poate funcționa necorespunzător.
- Ecranul senzitiv poate funcționa necorespunzător în condiții de umiditate sau când este expus la apă.
- Reporniți dispozitivul pentru a elimina orice defecțiuni temporare ale software-ului.
- Asigurați-vă că software-ul dispozitivului este actualizat la cea mai recentă versiune.
- Dacă ecranul senzitiv este zgâriat sau deteriorat, duceți-l la un Centru Service Samsung.

Dispozitivul se blochează sau prezintă erori grave

Dacă dispozitivul dvs. se blochează sau se închide, poate fi necesar să închideți aplicații sau să reintroduceți bateria pentru a restabili starea de funcționare a acestuia. Dacă dispozitivul se blochează și nu răspunde la comenzi, țineți apăsat pe butonul Pornire cel puțin 7 secunde pentru a reporni.

Dacă acest lucru nu rezolvă problema, este necesar să efectuați o revenire la setările din fabrică. Pe ecranul de aplicații, atingeți **Setări** → **General** → **Creare copii de rezervă și resetare** → **Revenire la setările din fabrică** → **Resetare dispozitiv** → **Ștergere totală**. Înainte de a efectua revenirea la setările din fabrică, nu uitați să realizați copii de rezervă ale tuturor datelor importante stocate pe dispozitiv.

Dacă problema persistă, contactați un Centru Service Samsung.

Apelurile nu se conectează

- Asigurați-vă că ați accesat rețeaua de telefonie mobilă corectă.
- Asigurați-vă că nu ați setat blocarea apelurilor pentru numărul de telefon pe care îl apălați.
- Asigurați-vă că nu ați setat blocarea apelurilor pentru numărul de telefon de la care primiți apel.

Interlocutorii nu vă pot auzi vocea în timpul unui apel

- Asigurați-vă că nu ați acoperit microfonul încorporat.
- Asigurați-vă că microfonul este aproape de gură.
- Dacă utilizați o cască, asigurați-vă că este conectată corect.

Se produc sunete de ecou în timpul efectuării unui apel

Reglați volumul apăsând butonul Volum sau deplasați-vă în altă zonă.

Rețeaua mobilă sau Internetul se deconectează frecvent, ori calitatea sunetului este deficitară

- Asigurați-vă că nu blocați antena internă a dispozitivului.
- Când vă aflați în zone cu semnal slab sau recepție deficitară, este posibil ca recepția să se întrerupă. Este posibil să aveți probleme de conectare din cauza problemelor în ceea ce privește stația de bază a furnizorului de servicii. Deplasați-vă în altă zonă și reîncercați.
- Atunci când utilizați dispozitivul în timp ce vă deplasați, serviciile de rețea fără fir pot să fie dezactivate din cauza rețelei furnizorului de servicii.

Pictograma bateriei este goală

Bateria este descărcată. Reîncărcați sau înlocuiți bateria.

Bateria nu se încarcă în mod corespunzător (Pentru încărcătoare aprobate de Samsung)

- Asigurați-vă că încărcătorul este conectat corespunzător.
- Dacă bornele bateriei sunt murdare, bateria poate să nu se încarce corespunzător sau dispozitivul poate să se oprească. Ștergeți ambele contacte aurii și reîncercați încărcarea bateriei.
- La anumite dispozitive, bateriile nu pot fi schimbate de utilizator. Pentru înlocuirea bateriei, duceți-vă la un Centru Service Samsung.

Bateria se descarcă foarte rapid la prima achiziționare

- Atunci când expuneți bateria la temperaturi foarte scăzute sau foarte ridicate, încărcarea utilă poate fi redusă.
- Consumul bateriei se mărește atunci când utilizați caracteristica mesagerie sau anumite aplicații, cum ar fi jocurile sau Internetul.
- Bateria se consumă și încărcarea utilă se scurtează în timp.

Dispozitivul este fierbinte la atingere

Când utilizați aplicații care necesită energie suplimentară sau utilizați aplicații pe dispozitiv pentru o perioadă extinsă de timp, este posibil ca dispozitivul să fie fierbinte la atingere. Acest lucru este normal și nu trebuie să afecteze durata de viață sau performanțele dispozitivului.

Apar mesaje de eroare la lansarea camerei foto

Dispozitivul dvs. trebuie să dispună de memorie disponibilă suficientă și de energie a bateriei suficientă pentru a utiliza aplicația cameră foto. Dacă primiți mesaje de eroare la lansarea camerei foto, încercați următoarele:

- Încărcați bateria sau înlocuiți-o cu o baterie complet încărcată.
- Eliberați memorie prin transferul fișierelor pe un computer sau ștergerea fișierelor din dispozitiv.
- Reporniți dispozitivul. Dacă problemele cu aplicația cameră foto persistă inclusiv după ce ați încercat aceste sfaturi, contactați un Centru de Service Samsung.

Calitatea fotografiei este mai scăzută decât cea afișată în previzualizare

- Calitatea fotografiilor poate varia, în funcție de împrejurimi și de tehnicile de fotografiere pe care le utilizați.
- Dacă realizați fotografii în zone întunecate, noaptea, sau în medii de interior, se poate produce zgomot de imagine sau imaginile pot să fie nefocalizate.

Apar mesaje de eroare la deschiderea fișierelor multimedia

Dacă primiți mesaje de eroare sau fișierele nu sunt redade, atunci când deschideți fișiere multimedia pe dispozitiv, încercați următoarele:

- Eliberați memorie prin transferul fișierelor pe un computer sau ștergerea fișierelor din dispozitiv.
- Asigurați-vă că fișierul muzical nu este protejat prin sistemul DRM (Digital Rights Management - Gestionare digitală a drepturilor). Dacă fișierul este protejat prin DRM, asigurați-vă că dispuneți de licența sau cheia adecvată pentru redarea fișierului.
- Asigurați-vă că dispozitivul dvs. acceptă tipul de fișier.

- Dispozitivul recunoaște fotografiile și videoclipurile captate de către acesta. Fotografiile sau videoclipurile surprinse de alte dispozitive pot să nu funcționeze corespunzător.
- Dispozitivul dvs. nu acceptă fișiere multimedia care sunt autorizate de furnizorul de servicii de rețea sau de furnizori de servicii suplimentare. Este posibil ca anumite elemente de conținut distribuite pe Internet, cum ar fi tonurile de sonerie, videoclipurile sau fundalurile, să nu funcționeze corespunzător.

Un alt dispozitiv Bluetooth nu este localizat

- Asigurați-vă că este activată caracteristica fără fir Bluetooth pe dispozitivul dvs.
- Asigurați-vă că este activată caracteristica fără fir Bluetooth pe dispozitivul la care doriți să vă conectați.
- Asigurați-vă că dispozitivul dvs. și celălalt dispozitiv Bluetooth se află în raza maximă de acțiune Bluetooth (10 m).

Dacă sfaturile de mai sus nu rezolvă problema, contactați un Centru de Service Samsung.

Nu este stabilită o conexiune la conectarea dispozitivului la un computer

- Verificați compatibilitatea cablului USB utilizat cu dispozitivul dvs.
- Asigurați-vă ca aveți instalat driverul corespunzător și actualizat pe computer.
- Dacă utilizați Windows XP, asigurați-vă că aveți instalate Windows XP Service Pack 3 sau o versiune superioară pe computer.
- Asigurați-vă că aveți instalate Samsung Kies sau Windows Media Player 10, sau versiuni superioare pe computer.

Dispozitivul nu poate identifica locația dvs. curentă

Semnalele GPS pot fi obstrucționate în anumite locații, cum ar fi mediile de interior. În aceste situații, setați dispozitivul să utilizeze rețeaua Wi-Fi sau o rețea mobilă pentru a identifica locația curentă.

Datele stocate pe dispozitiv au fost pierdute

Realizați întotdeauna copii de rezervă ale tuturor datelor importante stocate pe dispozitiv. În caz contrar, nu puteți restabili datele dacă acestea sunt corupte sau pierdute. Samsung nu este responsabilă de pierderea de date stocate pe dispozitiv.

Apare o gaură mică în jurul părții exterioare a carcasei dispozitivului

- Această gaură este o caracteristică necesară de fabricație și există posibilitatea apariției mișcării sau vibrației părților componente.
- În timp, fricțiunea dintre părțile componente poate duce la mărirea nesemnificativă a acestei găuri.

Scoaterea bateriei

- Pentru a scoate bateria, **trebuie** să mergeți la un centru de service autorizat cu instrucțiunile furnizate.
- Pentru siguranța dvs., **nu trebuie să încercați să scoateți** bateria. Dacă bateria nu este scoasă corect, poate conduce la deteriorarea acesteia și a dispozitivului, la vătămări personale, și/sau poate face ca dispozitivul să nu prezinte siguranță.
- Samsung nu-și asumă răspunderea pentru daune sau pierderi (fie contractuale sau delictuale, inclusiv neglijență) care pot surveni din nerespectarea cu precizie a acestor avertizări și instrucțiuni, cu excepția decesului sau vătămării personale ca urmare a neglijenței Samsung.

- 1 Îndepărtați cartela SIM sau USIM și cartela de memorie din dispozitiv.
- 2 Introduceți instrumentul de deschidere a dispozitivului în deschizătura dintre ecranul dispozitivului și capacul din spate.
Apoi, începeți să despărțiți ecranul de capacul din spate pentru a le separa, folosind instrumentul special.
- 3 Continuați să reintroduceți instrumentul în jurul dispozitivului, la intervale mici și să separați ecranul de capacul din spate.
- 4 Când ecranul este decuplat, separați-l de capacul din spate.
Apoi, puneți deoparte capacul din spate și așezați ecranul cu fața în jos pe o suprafață plană.
- 5 Slăbiți și apoi scoateți șuruburile.
- 6 Deconectați conectorul bateriei.
- 7 Scoateți bateria.

Anumit conținut poate diferi față de dispozitiv în funcție de regiune, de furnizorul de servicii sau de versiunea de software, și poate fi modificat fără notificare prealabilă.

