

SAMSUNG

SM-T713
SM-T813

Manualul utilizatorului

Cuprins

Noțiuni de bază

- 4 Citiți mai întâi aceste informații
- 6 Situații care pot conduce la supraîncălzirea dispozitivului și soluții pentru rezolvarea acestora
- 9 Conținut pachet
- 10 Aspectul dispozitivului
- 12 Baterie
- 15 Cartelă de memorie (cartelă microSD)
- 17 Pornirea și oprirea dispozitivului
- 18 Controlul ecranului senzitiv
- 20 Ecran Acasă
- 26 Blocare ecran
- 27 Panoul de notificare
- 29 Introducerea textului
- 32 Captură ecran
- 33 Deschiderea aplicațiilor
- 33 Ferestre multiple
- 37 Cont Samsung
- 38 Transferarea datelor din dispozitivul anterior
- 41 Managementul dispozitivului și datelor
- 43 CONECTARE RAPIDĂ
- 46 Caracteristici de partajare

Aplicații

- 47 Instalarea sau dezinstalarea aplicațiilor
- 49 Contacte
- 52 Internet
- 53 Email
- 54 Cameră foto
- 63 Galerie
- 67 Game Launcher
- 69 Calendar
- 71 Fișierele mele
- 71 Notă
- 72 Ceas
- 73 Calculator
- 73 Aplicații Google

Setări

75	Introducere
75	Conexiuni
82	Sunet
82	Notificări
83	Afișare
83	Fundal
84	Caracteristici avansate
85	Întreținere dispozitiv
87	Aplicații
87	Ecran blocare și securit.
93	Cloud și conturi
97	Google
97	Accesibilitate
98	Gestionare generală
98	Actualizare software
99	Manual de utilizare
99	Despre dispozitiv

Anexă

100	Depanare
105	Scoaterea bateriei

Noțiuni de bază

Citiți mai întâi aceste informații

Vă rugăm să citiți acest manual înainte de a utiliza dispozitivul, pentru a asigura folosirea corectă și în siguranță a acestuia.

- Descrierile sunt bazate pe setările implicite ale dispozitivului.
- Anumit conținut poate diferi față de dispozitiv în funcție de regiune, furnizorul de servicii, specificațiile modelului sau versiunea de software a dispozitivului.
- Conținutul (conținutul de înaltă calitate) care necesită utilizarea intensă a procesorului și a RAM-ului va afecta performanța per ansamblu a dispozitivului. Aplicațiile asociate conținutului pot să nu funcționeze corespunzător, în funcție de specificațiile dispozitivului și de mediul în care acesta este utilizat.
- Samsung nu este responsabilă de problemele de performanță cauzate de aplicații de la alți furnizori decât Samsung.
- Samsung nu este responsabilă de problemele de performanță cauzate de editarea setărilor registry sau de modificarea versiunii de software a sistemului de operare. Încercarea de a particulariza sistemul de operare poate cauza funcționarea necorespunzătoare a dispozitivului sau a aplicațiilor.
- Software-ul, sursele de sunet, fundalurile, imaginile și alte conținuturi media furnizate cu acest dispozitiv sunt licențiate pentru utilizare limitată. Extragerea și utilizarea acestor materiale în scopuri comerciale sau de altă natură constituie o încălcare a legislației privind drepturile de autor. Utilizatorii sunt deplin responsabili pentru folosirea ilegală a conținutului media.
- Aplicațiile implicite care sunt furnizate împreună cu dispozitivul sunt supuse actualizărilor și pot să nu mai fie acceptate fără notificare prealabilă. În cazul în care aveți întrebări despre o aplicație furnizată împreună cu dispozitivul, contactați un Centru de service Samsung. Pentru aplicațiile instalate de utilizator, contactați furnizorii de servicii.
- Modificarea sistemului de operare al dispozitivului sau instalarea software-urilor din surse neoficiale poate conduce la funcționări necorespunzătoare și la coruperea sau pierderea datelor. Aceste acțiuni reprezintă încălcări ale acordului de licență Samsung și vor anula garanția.

- Aveți grijă să nu uitați codurile de deblocare pentru blocarea ecranului, pentru conturi și pentru celelalte caracteristici de securitate. Dacă uitați codul de deblocare, nu veți putea folosi dispozitivul dacă nu îl resetați. Compania Samsung nu este responsabilă pentru pierderea datelor sau pentru neplăcerile cauzate de uitarea codurilor de blocare.
- În funcție de regiune sau model, unele dispozitive trebuie să fie aprobate de Federal Communications Commission (FCC - Comisia Federală pentru Comunicații). Dacă dispozitivul este aprobat de FCC, puteți vedea ID-ul FCC al dispozitivului. Pentru a vedea ID-ul FCC, atingeți **Aplic.** → **Setări** → **Despre dispozitiv** → **Informații baterie**.

Pictograme pentru instrucțiuni



Avertisment: Situații care pot cauza vătămări dvs. sau altor persoane



Atenție: Situații care v-ar putea deteriora dispozitivul sau alte echipamente



Aviz: Note, sfaturi de utilizare și informații suplimentare

Situații care pot conduce la supraîncălzirea dispozitivului și soluții pentru rezolvarea acestora

Atunci când dispozitivul se supraîncălzește în timpul încărcării bateriei

În timpul încărcării, dispozitivul și încărcătorul se pot încălzi. În timpul încărcării wireless sau a încărcării rapide, dispozitivul poate fi mai cald la atingere. Acest lucru nu afectează durata de viață și performanțele dispozitivului și se consideră funcționare normală. Dacă bateria devine prea fierbinte, este posibil ca încărcătorul să se oprească din încărcat.

Atunci când dispozitivul se încălzește, realizați următoarele acțiuni:

- Deconectați încărcătorul de la dispozitiv și închideți aplicațiile care rulează. Așteptați răcirea dispozitivului și încărcați-l din nou.
- Dacă se supraîncălzește partea inferioară a dispozitivului, acest lucru se poate datora deteriorării cablului USB conectat. Înlocuiți cablul USB deteriorat cu unul aprobat de către Samsung.
- Când folosiți încărcătorul wireless, nu puneți materiale străine, cum ar fi obiecte metalice, magneți și cartele cu benzi magnetice, între dispozitiv și încărcătorul wireless.



Caracteristica de încărcare fără fir sau de încărcare rapidă este disponibilă doar pentru modelele compatibile.

Atunci când dispozitivul se încălzește în timpul folosirii

Atunci când folosiți caracteristici sau aplicații care necesită mai multă putere sau dacă le folosiți pe perioade îndelungate, dispozitivul se poate încălzi temporar din cauza consumului crescut de energie. Închideți aplicațiile care rulează și nu mai folosiți dispozitivul o perioadă de timp.

Mai jos regăsiți câteva exemple cu situații în care dispozitivul se poate supraîncălzi. În funcție de aplicațiile sau funcțiile folosite, este posibil ca aceste exemple să nu fie valabile pentru modelul dvs.

- În timpul setării inițiale a dispozitivului după ce acesta a fost achiziționat sau când restaurați datele
- Atunci când descărcați fișiere de dimensiuni mari
- Atunci când folosiți aplicații care necesită mai multă putere sau dacă folosiți aplicațiile pe perioade îndelungate
 - Atunci când jucați jocuri la calitate înaltă pe perioade extinse de timp

- Atunci când înregistrați videoclipuri pe perioade extinse de timp
- Atunci când redați în flux videoclipuri folosind setarea de luminozitate maximă
- Atunci când conectați un televizor
- Atunci când se efectuează operațiuni simultane (sau când rulați mai multe aplicații în fundal)
 - Atunci când folosiți Ferestre multiple
 - Atunci când actualizați sau instalați aplicații în timpul înregistrării videoclipurilor
 - Atunci când descărcați fișiere de dimensiuni mari în timpul unui apel video
 - Atunci când înregistrați videoclipuri în timp ce folosiți aplicația de navigație
- Atunci când se transferă o cantitate mare de date pentru sincronizarea în Cloud, e-mail sau alte conturi
- Atunci când folosiți aplicația de navigație în autovehicul iar dispozitivul este amplasat direct sub lumina soarelui
- Atunci când folosiți caracteristica Hotspot mobil și tethering
- Atunci când folosiți dispozitivul în zone unde nivelul semnalului este scăzut sau recepția este întreruptă
- Atunci când încărcați bateria cu un cablu USB deteriorat
- Atunci când mufa multifuncțională a dispozitivului este deteriorată sau expusă la materiale străine, cum ar fi lichidele, praful, pulberile metalice sau minele de creion.
- Atunci când sunteți în roaming

Atunci când dispozitivul se încălzește, realizați următoarele acțiuni:

- Întotdeauna actualizați software-ul dispozitivului la cea mai recentă versiune.
- Conflictele între aplicațiile care rulează pot cauza încălzirea dispozitivului. Reporniți dispozitivul.
- Dezactivați caracteristicile Wi-Fi, GPS și Bluetooth când nu le folosiți.
- Închideți aplicațiile care măresc consumul de energie din baterie sau care rulează în fundal când nu sunt folosite.
- Ștergeți fișierele care nu sunt necesare sau aplicațiile nefolosite.
- Micșorați luminozitatea ecranului.
- Dacă dispozitivul se supraîncălzește sau este fierbinte o perioadă îndelungată, nu îl mai folosiți un anumit interval de timp. Dacă dispozitivul continuă să se supraîncălzească, contactați un Centru de service Samsung.

Limitarea funcționării dispozitivului în caz de supraîncălzire

Când dispozitivul se încălzește, caracteristicile și performanța pot fi limitate, sau dispozitivul se poate opri pentru a se răci. Această caracteristică este disponibilă doar pentru modelele compatibile.

- Dacă dispozitivul devine mai cald ca de obicei, va apărea un mesaj privind supraîncălzirea. Pentru a scădea temperatura dispozitivului, luminozitatea ecranului și viteza de funcționare vor fi limitate, iar încărcarea bateriei se va opri. Aplicațiile care rulează vor fi oprite și veți putea efectua numai apeluri de urgență până când se răcește dispozitivul.
- Dacă dispozitivul se supraîncălzește sau este fierbinte timp îndelungat, va apărea un mesaj privind oprirea acestuia. Opriți dispozitivul și așteptați până când se răcește.

Precauții pentru mediul de utilizare

Dispozitivul dvs. se poate încălzi din cauza mediului înconjurător în următoarele condiții. Acționați cu prudență pentru a evita scurtarea vieții utile a bateriei, deteriorarea dispozitivului sau provocarea unui incendiu.

- Nu depozitați dispozitivul la temperaturi foarte ridicate sau foarte scăzute.
- Nu expuneți dispozitivul la lumina directă a soarelui pentru perioade extinse de timp.
- Nu depozitați dispozitivul în zone foarte fierbinți pe perioade extinse de timp, cum ar fi interiorul unei mașini în timpul verii.
- Nu așezați dispozitivul în locuri unde s-ar putea supraîncălzi, cum ar fi o pătură electrică.
- Nu depozitați dispozitivul în apropierea sau în interiorul radiatoarelor, al cuptoarelor cu microunde, al echipamentelor fierbinți de gătit sau în interiorul recipientelor cu presiune înaltă.
- Nu utilizați niciodată un încărcător sau o baterie deteriorată.

Conținut pachet

Verificați dacă în cutia produsului există următoarele articole:

- Dispozitiv
- Ghid de pornire rapidă



- Articolele furnizate împreună cu dispozitivul și accesoriile disponibile pot varia în funcție de regiune sau de furnizorul de servicii.
- Articolele furnizate sunt proiectate numai pentru acest dispozitiv și pot să nu fie compatibile cu alte dispozitive.
- Aspectul și specificațiile pot fi modificate fără notificare prealabilă.
- Puteți achiziționa accesorii suplimentare de la distribuitorul Samsung local. Asigurați-vă că acestea sunt compatibile cu dispozitivul înainte de achiziționare.
- Utilizați numai accesorii aprobate de către Samsung. Utilizarea accesoriilor neaprobate poate cauza probleme de performanță și defecțiuni care nu sunt acoperite de garanție.
- Disponibilitatea tuturor accesoriilor se poate modifica la libera alegere a companiilor producătoare. Pentru mai multe informații despre accesorii disponibile, consultați site-ul web Samsung.

Aspectul dispozitivului



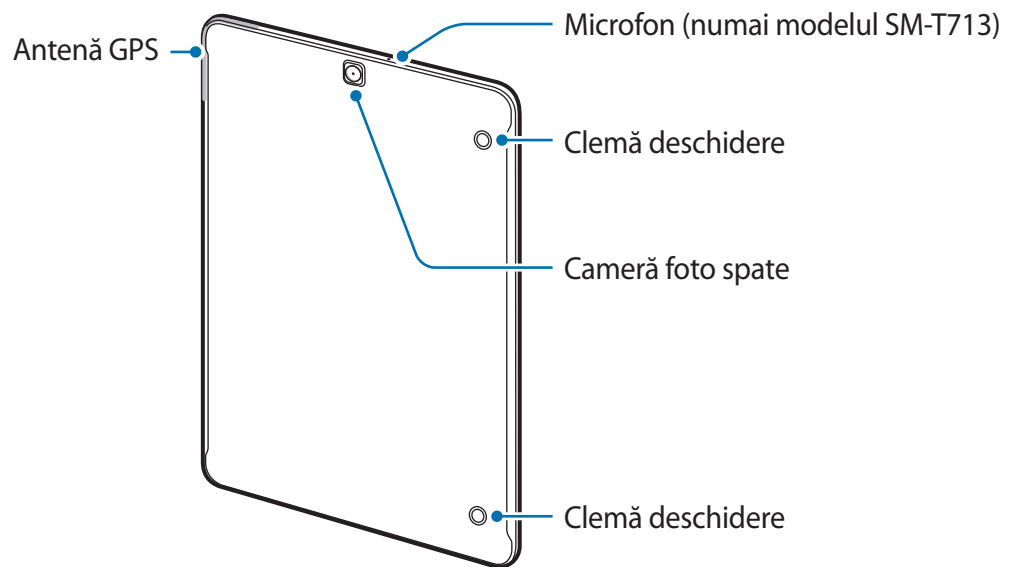
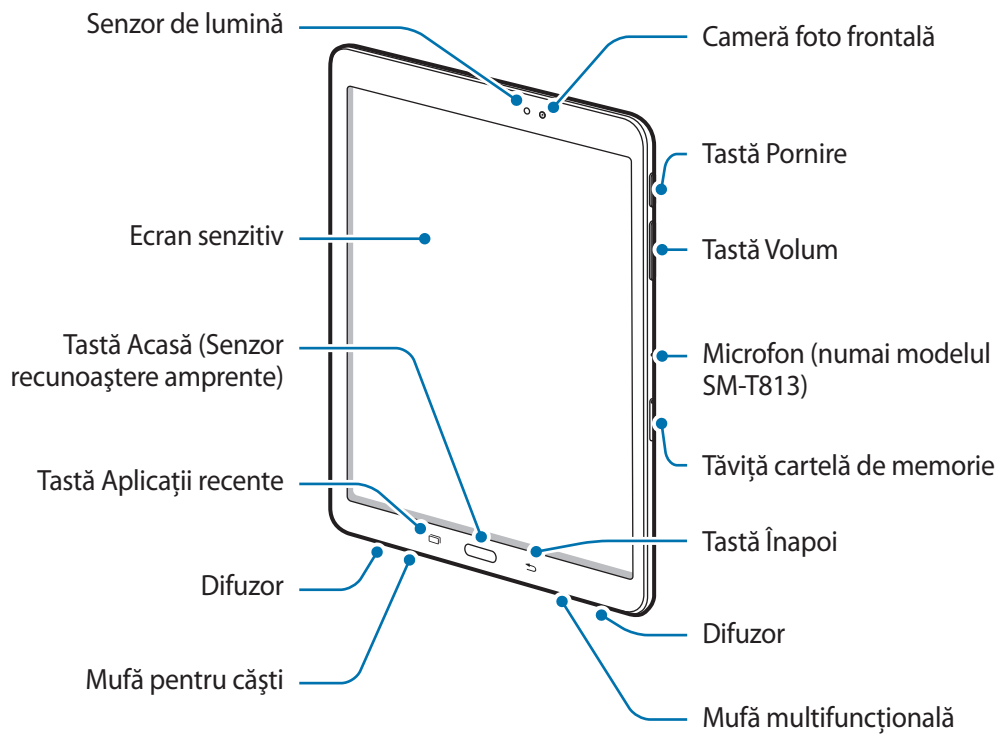

Dispozitiv





- În următoarele situații puteți experimenta probleme de conectivitate sau descărcarea bateriei:
 - Dacă puneți etichete metalice în zona antenei dispozitivului
 - Dacă montați pe dispozitiv un capac realizat din material metalic
- Este recomandat să utilizați o folie de protecție a ecranului aprobată de Samsung. Foliile de protecție a ecranului neaprobate pot cauza funcționarea necorespunzătoare a senzorilor.
- Nu permiteți ecranului senzitiv să intre în contact cu apa. Ecranul senzitiv poate funcționa necorespunzător în condiții de umiditate sau când este expus la apă.

Taste

Tastă	Funcție
 Pornire	<ul style="list-style-type: none"> • Țineți apăsat pentru a porni sau pentru a opri dispozitivul. • Apăsați pentru a porni sau pentru a bloca ecranul.
 Aplicații recente	<ul style="list-style-type: none"> • Atingeți pentru a deschide lista aplicațiilor recente. • Țineți apăsat pentru a lansa vizualizarea pe un ecran divizat.
 Acasă	<ul style="list-style-type: none"> • Apăsați pentru a porni ecranul în timp ce acesta este blocat. • Apăsați pentru a reveni la ecranul Acasă. • Țineți apăsat pentru a lansa Google.
 Înapoi	<ul style="list-style-type: none"> • Atingeți pentru a reveni la ecranul anterior. • Țineți apăsat pentru a accesa opțiuni suplimentare pentru ecranul curent.
 Volum	<ul style="list-style-type: none"> • Apăsați pentru a regla volumul dispozitivului.

Baterie

Încărcarea bateriei

Încărcați bateria înainte de a o utiliza pentru prima dată sau atunci când nu a fost utilizată perioade îndelungate.



Utilizați numai încărcătoare, baterii și cabluri aprobate de Samsung. Încărcătoarele sau cablurile neomologate pot cauza explozia bateriei sau deteriorarea dispozitivului.



Conectarea necorespunzătoare a încărcătorului poate cauza deteriorarea gravă a dispozitivului. Deteriorările cauzate de utilizarea incorectă nu sunt acoperite de garanție.



Pentru a economisi energie, scoateți din priză încărcătorul atunci când nu este folosit. Încărcătorul nu are un întrerupător, astfel încât trebuie să-l deconectați de la priza electrică atunci când nu este utilizat, pentru a evita consumul de energie electrică. Încărcătorul trebuie să rămână aproape de priza electrică și să fie accesibil cu ușurință în timpul încărcării.

- 1 Conectați cablul USB la adaptorul USB, apoi introduceți cablul USB în mufa multifuncțională a dispozitivului.

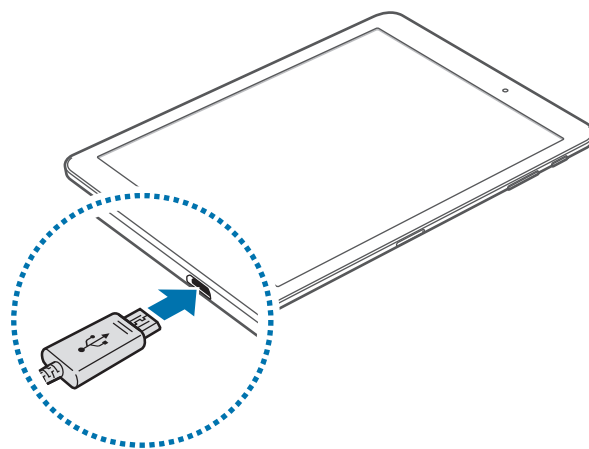

- 2 Introduceți adaptorul USB într-o priză electrică.
- 3 După încărcarea completă, deconectați dispozitivul din încărcător. Mai întâi deconectați încărcătorul de la dispozitiv și apoi deconectați-l de la priza electrică.

Vizualizarea timpului de încărcare rămas

În timpul încărcării, deschideți ecranul Acasă și atingeți **Aplic.** → **Setări** → **Întreținere dispozitiv** → **Baterie**.



Timpul de încărcare real poate varia în funcție de starea dispozitivului dvs. și de condițiile de încărcare. Atunci când încărcați dispozitivul la temperaturi foarte scăzute sau foarte ridicate este posibil ca timpul de încărcare rămas să nu fie afișat.

Reducerea consumului bateriei

Dispozitivul furnizează opțiuni diverse care vă ajută să economisiți energia bateriei.

- Optimizați dispozitivul folosind funcția de întreținere a dispozitivului.
- Când nu utilizați dispozitivul, opriți ecranul apăsând tasta Pornire.
- Activați Modul de Economisire a energiei.
- Închideți aplicațiile care nu sunt necesare.
- Dezactivați caracteristica Bluetooth atunci când nu este utilizată.
- Dezactivați caracteristica Wi-Fi atunci când nu este utilizată.
- Dezactivați sincronizarea automată a aplicațiilor care necesită sincronizarea, cum ar fi e-mailurile.
- Micșorați timpul de iluminare a fundalului.
- Micșorați luminozitatea ecranului.

Sfaturi și precauții privind încărcarea bateriei

- Atunci când nivelul de încărcare a bateriei este scăzut, pictograma bateriei apare goală.
- Dacă bateria este descărcată complet, dispozitivul nu poate fi pornit imediat atunci când încărcătorul este conectat. Acordați bateriei descărcate câteva minute să se încarce înainte de a porni dispozitivul.
- Dacă utilizați mai multe aplicații simultan, aplicații de rețea sau aplicații care necesită o conexiune la alt dispozitiv, bateria se va descărca rapid. Pentru a evita pierderea de energie în timpul unui transfer de date, utilizați întotdeauna aceste aplicații după încărcarea completă a bateriei.
- Utilizarea unei surse de alimentare alta decât încărcătorul, cum ar fi un computer, poate conduce la o viteză de încărcare mai redusă din cauza curentului electric mai mic.
- Dispozitivul poate fi folosit în timpul încărcării, dar aceasta poate mări intervalul de timp necesar pentru încărcarea completă a bateriei.

- În timp ce dispozitivul se încarcă, este posibil ca ecranul senzitiv să nu funcționeze din cauza unei alimentări instabile. În acest caz, scoateți încărcătorul din dispozitiv.
- În timpul încărcării, dispozitivul și încărcătorul se pot încălzi. Acest lucru este normal și nu trebuie să afecteze durata de viață sau performanțele dispozitivului. Dacă bateria devine mai fierbinte decât de obicei, este posibil ca încărcătorul să se oprească din încărcat.
- Dacă încărcați dispozitivul în timp ce mufa multifuncțională este udă, dispozitivul poate fi deteriorat. Uscați cu atenție mufa multifuncțională înainte de a încărca dispozitivul.
- Dacă dispozitivul nu se încarcă în mod corespunzător, duceți dispozitivul și încărcătorul la un Centru de service Samsung.

Mod econ. energie



Activați modul de economisire a energiei pentru a prelungi timpul de utilizare a bateriei.

- 1 Pe ecranul Acasă, atingeți **Aplic.** → **Setări** → **Întreținere dispozitiv** → **Baterie** → **MEDIE**.
- 2 Atingeți **PERSONALIZAȚI** pentru a modifica setările de economisire a energiei înainte de intrarea în modul de economisire a energiei.
- 3 Atingeți **APLICARE**.

Modul de economisire maximă a energiei

În modul de economisire maximă a energiei, dispozitivul reduce consumul bateriei prin aplicarea temei întunecate și limitarea aplicațiilor și a funcțiilor disponibile. Caracteristica Bluetooth va fi dezactivată.

- 1 Pe ecranul Acasă, atingeți **Aplic.** → **Setări** → **Întreținere dispozitiv** → **Baterie** → **MAXIMĂ**.
- 2 Atingeți **PERSONALIZAȚI** pentru a modifica setările de economisire a energiei înainte de intrarea în modul de economisire maximă a energiei.
- 3 Atingeți **APLICARE**.

După intrarea în modul de economisire maximă a energiei, pe ecranul Acasă, atingeți  și selectați aplicația pe care doriți să o utilizați. Pentru a elimina aplicații, atingeți  → **Editare** și selectați o aplicație cu .

Pentru a dezactiva modul de economisire maximă a energiei, atingeți  → **Dezactivare Mod Economisire maximă energie**.



Timpul estimat de utilizare a bateriei poate varia în funcție de setările dispozitivului și de condițiile de funcționare.

Cartelă de memorie (cartelă microSD)

Instalarea unei cartele de memorie

Capacitatea cardului de memorie al dispozitivului poate fi diferită de cea a altor modele și este posibil ca unele carduri de memorie să nu fie compatibile cu dispozitivul în funcție de producătorul și tipul cardului de memorie. Pentru a vizualiza capacitatea maximă a cardului de memorie din dispozitivul dvs., accesați site-ul Samsung.



- Anumite cartele de memorie pot să nu fie complet compatibile cu dispozitivul. Utilizarea unei cartele de memorie incompatibile poate afecta dispozitivul sau cartela de memorie sau poate deteriora datele stocate pe cartelă.
- Introduceți cartela de memorie cu partea dreaptă în sus.



- Dispozitivul acceptă sistemele de fișiere FAT și exFAT pentru cartelele de memorie. Dacă introduceți o cartelă formatată într-un sistem de fișiere diferit, dispozitivul solicită reformatarea cartelei de memorie sau acesta nu va recunoaște cartela. Dacă dispozitivul nu vă recunoaște cartela de memorie, formatați-o pe computer.
- Scrierea și ștergerea frecventă a datelor reduce durata de viață a cartelelor de memorie.
- Când introduceți o cartelă de memorie în dispozitiv, directorul de fișiere al cartelei de memorie apare în folderul **Fișierele mele** → **Cartelă SD**.

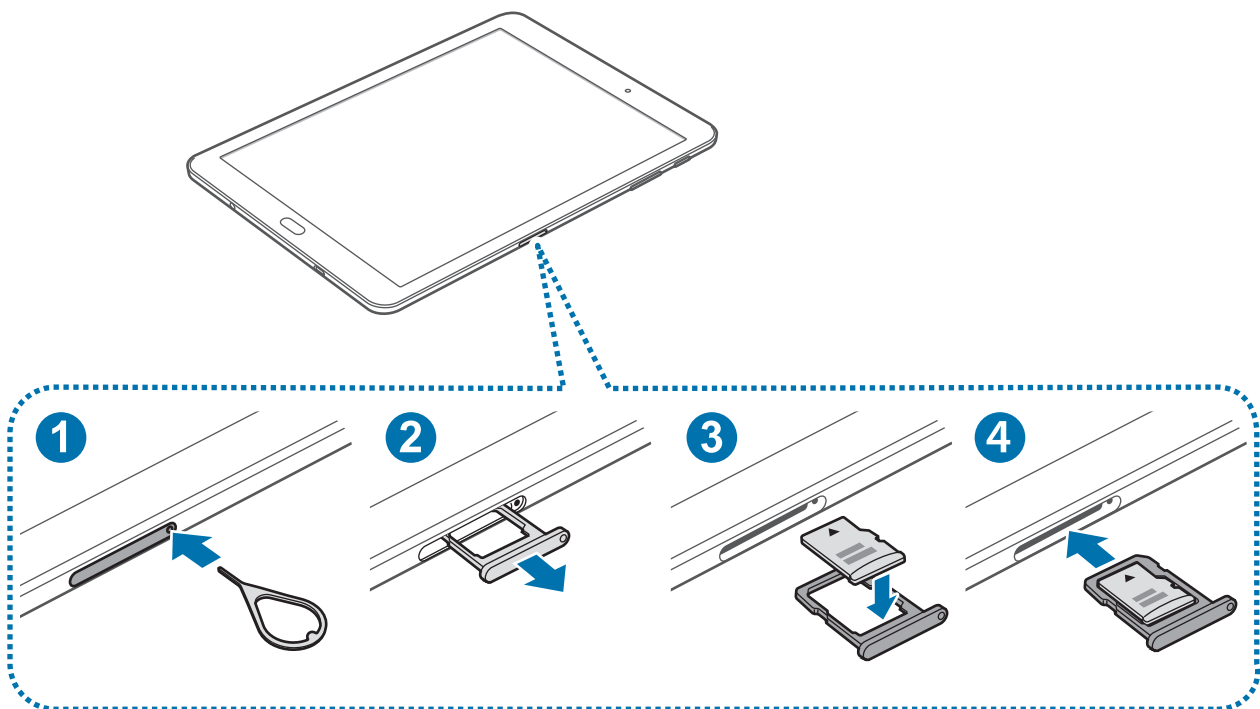

1 Introduceți agrafa de îndepărtare în orificiul din tăvița pentru cardul de memorie pentru a elibera tăvița.



Asigurați-vă că agrafa de îndepărtare este perpendiculară pe orificiu. În caz contrar, este posibil să deteriorați dispozitivul.

2 Scoateți ușor cardul de memorie din slotul tăvii corespunzător.

3 Așezați cardul de memorie pe tăviță cu contactele aurii orientate în jos.

4 Introduceți tăvița pentru cardul de memorie înapoi în slotul corespunzător.



- Dacă introduceți tăvița în dispozitiv cât timp aceasta este udă, dispozitivul poate fi deteriorat. Asigurați-vă întotdeauna că tăvița este uscată.
- Introduceți complet tăvița în slotul acesteia pentru a preveni intrarea lichidelor în dispozitiv.

Scoaterea cartelei de memorie

Înainte de a scoate cartela de memorie, mai întâi dezinstalați-o, pentru scoaterea în condiții de siguranță.

Pe ecranul Acasă, atingeți **Aplic.** → **Setări** → **Întreținere dispozitiv** → **Stocare** →  → **Setări de stocare** → **Cartelă SD** → **ANULARE ANDOCARE**.

1 Introduceți agrafa de îndepărtare în orificiul din tăvița pentru cardul de memorie pentru a elibera tăvița.

2 Scoateți ușor cardul de memorie din slotul tăvii corespunzător.

3 Scoateți cartela de memorie.

4 Introduceți tăvița pentru cardul de memorie înapoi în slotul corespunzător.



Nu scoateți cartela de memorie în timp ce dispozitivul transferă sau accesează informații. Această acțiune poate conduce la pierderea sau deteriorarea datelor ori la deteriorarea cartelei de memorie sau a dispozitivului. Samsung nu este responsabilă de pierderile care rezultă din utilizarea eronată a cartelelor de memorie, inclusiv pierderea de date.

Formatarea cartelei de memorie

O cartelă de memorie formatată pe un computer poate fi incompatibilă cu dispozitivul. Formatați cartela de memorie cu ajutorul dispozitivului.

Pe ecranul Acasă, atingeți **Aplic.** → **Setări** → **Întreținere dispozitiv** → **Stocare** →  → **Setări de stocare** → **Cartelă SD** → **Format** → **FORMATARE**.



Înainte de a formata cartela de memorie, nu uitați să realizați copii de rezervă ale tuturor datelor importante stocate în cartela de memorie. Garanția producătorului nu acoperă pierderea datelor în urma unor acțiuni ale utilizatorului.

Pornirea și oprirea dispozitivului

Țineți apăsat pe tasta Pornire timp de câteva secunde pentru a porni dispozitivul.

Dacă porniți dispozitivul pentru prima dată sau după ce ați efectuat o resetare a datelor, urmați instrucțiunile de pe ecran pentru a configura dispozitivul.

Pentru a opri dispozitivul, țineți apăsat pe tasta Pornire, apoi atingeți **Închidere**.



Respectați toate avertismentele afișate și indicațiile personalului oficial în zone în care utilizarea dispozitivelor fără fir este restricționată, cum este cazul avioanelor și al spitalelor.

Repornirea dispozitivului

Dacă dispozitivul se blochează sau nu răspunde la comenzi, țineți apăsat simultan pe tasta Pornire și pe tasta Volum în jos cel puțin 7 secunde pentru a-l reporni.

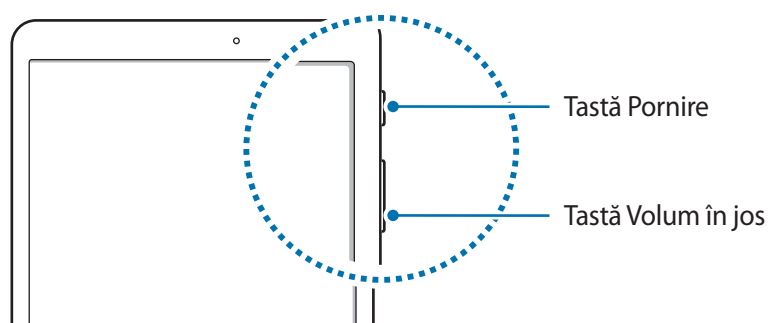

Controlul ecranului senzitiv



- Nu permiteți intrarea în contact a ecranului senzitiv cu alte dispozitive electrice. Descărcările electrostatice pot cauza funcționarea necorespunzătoare a ecranului senzitiv.
- Pentru a evita deteriorarea ecranului senzitiv, nu îl atingeți cu obiecte ascuțite și nu aplicați o forță excesivă cu vârful degetelor pe acesta.



- Dispozitivul poate să nu recunoască introducerile tactile aproape de marginile ecranului, care sunt în afara zonei de introducere tactilă.
- Lăsarea ecranului senzitiv în repaus pentru perioade îndelungate poate duce la imagini remanente (ecran persistent) sau la imagini fantomă. Opriți ecranul senzitiv atunci când nu utilizați dispozitivul.
- Este recomandat să folosiți degetele atunci când utilizați ecranul senzitiv.

Atingere

Pentru a deschide o aplicație, pentru a selecta un element din meniu, pentru a apăsa un buton pe ecran sau pentru a introduce un caracter cu ajutorul tastaturii de pe ecran, atingeți-l cu degetul.

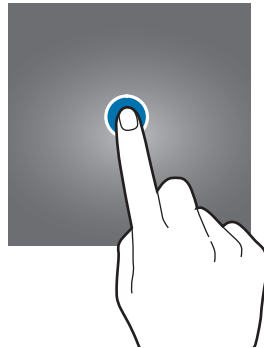

Ținerea apăsată

Țineți apăsat pe un element sau pe ecran cel puțin 2 secunde pentru accesarea opțiunilor disponibile.

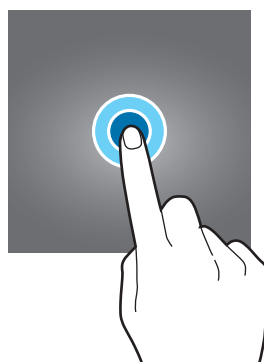

Glisare

Pentru a muta un element, țineți-l apăsat și glisați-l în poziția dorită.

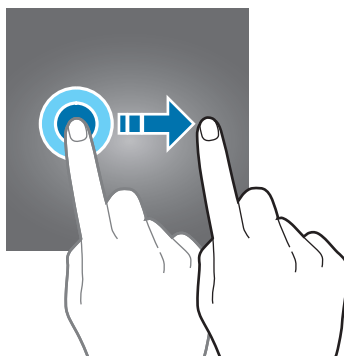

Atingere de două ori

Atingeți de două ori pe o pagină web sau pe o imagine pentru mărire. Atingeți de două ori din nou pentru a reveni.

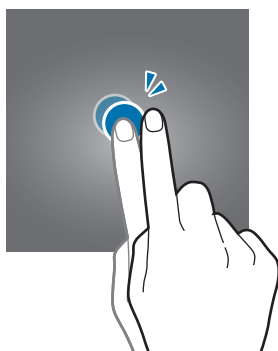

Glisare

Glisați la stânga sau la dreapta pe ecranul Acasă sau pe ecranul de aplicații pentru a vizualiza celelalte panouri. Glisați în sus sau în jos pentru a derula o pagină web sau o listă de elemente, cum ar fi contactele.

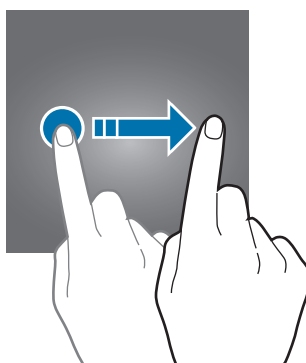

Depărtarea și apropierea degetelor

Atingeți ecranul cu două degete pe o pagină web, pe o hartă sau pe o imagine și depărtați-le pentru a mări o parte din aceasta. Apropiati pentru a micșora.

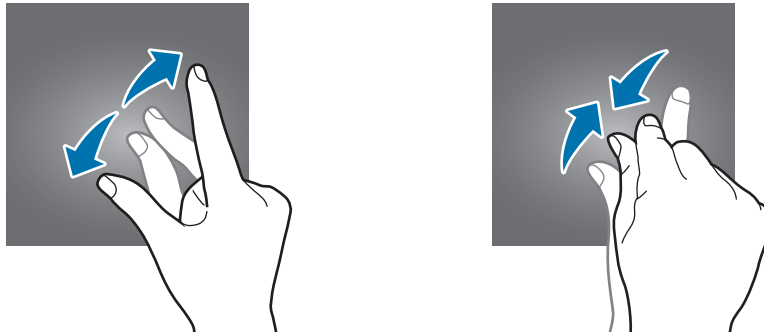

Ecran Acasă

Ecran Acasă

Ecranul Acasă este punctul de pornire pentru accesarea tuturor caracteristicilor dispozitivului. Acesta afișează widgeturi, comenzi rapide ale aplicațiilor etc.

Pentru a vizualiza celelalte panouri, glisați la stânga sau la dreapta, sau atingeți unul din indicatorii de pe ecran în partea de jos a acestuia.



Opțiunile ecranului Acasă

Pe ecranul Acasă, țineți apăsat pe o zonă goală sau apropiați degetele pentru a accesa opțiunile disponibile. Particularizați ecranul Acasă adăugând, ștergând sau rearanjând panouri. De asemenea, puteți să setați fundalul ecranului Acasă, să adăugați widgeturi pe acesta și multe alte opțiuni.

- **Fundaluri:** Modificați setările fundalului pentru ecranul Acasă și pentru ecranul blocat.
- **Widget-uri:** Adăugați widgeturi sau aplicații pe ecranul Acasă. Widgeturile sunt mici aplicații care lansează funcții ale aplicațiilor specifice pentru a oferi informații și acces facil pe ecranul Acasă.



Adăugarea elementelor

Țineți apăsat pe o aplicație sau pe un folder din ecranul de aplicații, apoi glisați către ecranul Acasă.

Pentru a adăuga widgeturi, țineți apăsat pe o zonă goală pe ecranul Acasă, atingeți **Widget-uri**, țineți apăsat un widget, apoi glisați-l către ecranul Acasă.

Mutarea elementelor

Țineți apăsat un element pe ecranul Acasă, apoi glisați-l la o nouă locație.

De asemenea, puteți muta aplicațiile frecvent utilizate în zona comenzilor rapide din partea de jos a ecranului Acasă.

Pentru a muta elementul la un alt panou, glisați-l către marginea ecranului.

Pentru a muta mai ușor un element, țineți apăsat pe pictograma acestuia și glisați-o către **Mutare aplicații** din partea de sus a ecranului. Elementul se va muta în panoul din partea de sus a ecranului. Glisați cu degetul la stânga sau la dreapta pentru a accesa alt panou și glisați obiectul către o nouă locație.

Eliminarea elementelor

Atingeți și țineți apăsat un element și glisați-l către **Elim. com. rapidă**, **Ștergere** sau **Eliminare** din partea de sus a ecranului.

Crearea folderelor

Creați foldere și adunați aplicații similare pentru a avea acces și a le lansa rapid.

- 1 Pe ecranul Acasă, atingeți și țineți apăsat pe o aplicație, apoi glisați-o peste o altă aplicație.
- 2 Când un contur de folder apare în jurul aplicațiilor, eliberați-le.
Se va crea un folder nou care conține aplicațiile selectate.

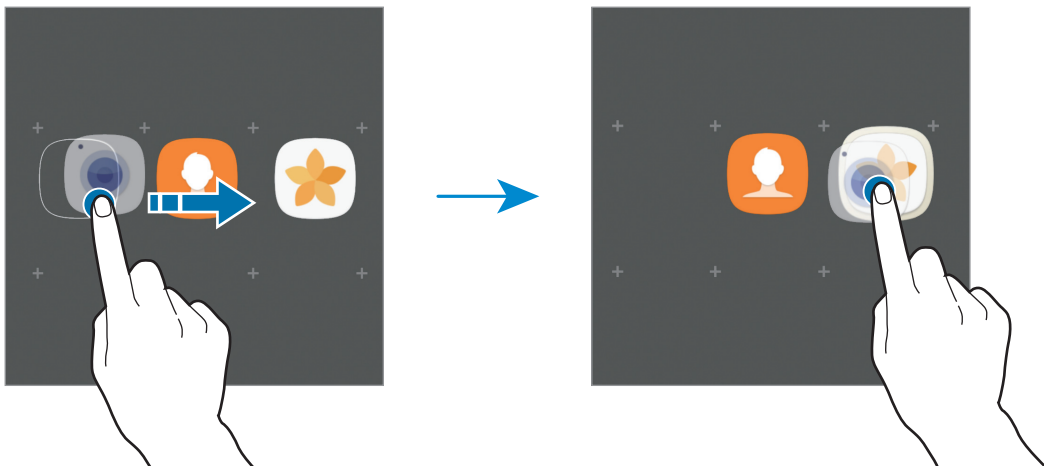

- 3 Atingeți **Introduceți numele folderului** și introduceți un nume pentru folder.

Pentru a schimba culoarea folderului, atingeți 🎨.

Pentru a adăuga mai multe aplicații în folder, atingeți **ADĂUGARE**, bifați aplicațiile, apoi atingeți **ADĂUGARE**. De asemenea, puteți adăuga o aplicație glisând-o către folderul din ecranul Acasă.

Pentru a muta aplicații dintr-un folder pe ecranul Acasă, atingeți folderul, apoi glisați aplicația pe ecranul Acasă.

Pentru a șterge aplicații dintr-un folder, atingeți folderul, apoi glisați aplicația pe care doriți să o ștergeți către **Elim. com. rapidă** în partea de sus a ecranului.

Gestionarea panourilor

Pe ecranul Acasă, țineți apăsat pe o zonă goală pentru a adăuga, a deplasa sau elimina un panou.

Pentru a adăuga un panou, glisați la stânga, apoi atingeți .

Pentru a muta un panou, țineți-l apăsat, apoi glisați-l la o locație nouă.

Pentru a elimina un panou, țineți-l apăsat, apoi glisați-l la **Eliminare** din partea de sus a ecranului.

Pentru a seta un panou ca ecran principal Acasă, atingeți .

Utilizarea opțiunilor rapide

Pe ecranul Acasă, țineți apăsat pe o pictogramă de aplicație sau pe un folder pentru a accesa opțiunile rapide.

Ecranul de aplicații

Ecranul de aplicații afișează pictograme pentru toate aplicațiile, inclusiv pentru aplicațiile nou instalate.

Pe ecranul Acasă, atingeți **Aplic.** pentru a deschide ecranul de aplicații. Pentru a vizualiza celelalte panouri, glisați la stânga sau la dreapta sau selectați un indicator de ecran în partea de jos a acestuia.

Mutarea elementelor



În funcție de regiune sau de furnizorul de servicii, este posibil ca această caracteristică să fie indisponibilă.

Pe ecranul de aplicații, atingeți  → **Editare**. Țineți apăsat un element și glisați-l la o nouă locație.

Pentru a muta elementul la un alt panou, glisați-l către marginea ecranului.

Crearea folderelor

Creați foldere și adunați aplicații similare pentru a avea acces și a le lansa rapid.



În funcție de regiune sau de furnizorul de servicii, este posibil ca această caracteristică să fie indisponibilă.

1 Pe ecranul de aplicații, atingeți  → **Editare**.

2 Atingeți și țineți apăsat pe o aplicație, apoi glisați-o peste o altă aplicație.

3 Când un contur de folder apare în jurul aplicațiilor, eliberați-le.

Se va crea un folder nou care conține aplicațiile selectate.

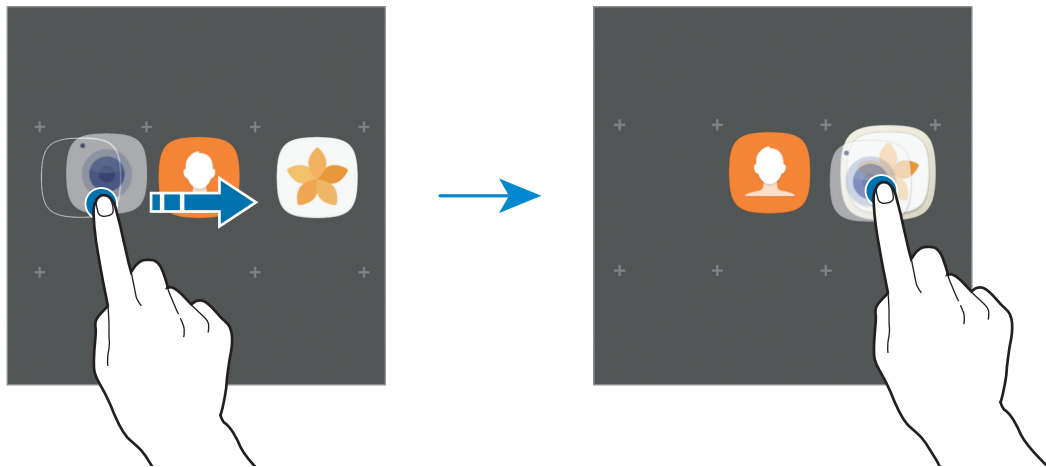

4 Atingeți **Introduceți numele folderului** și introduceți un nume pentru folder.

Pentru a schimba culoarea folderului, atingeți 🗨️.

Pentru a adăuga mai multe aplicații în folder, atingeți **ADĂUGARE**, bifați aplicațiile, apoi atingeți **ADĂUGARE**. De asemenea, puteți adăuga o aplicație glisând-o către folderul din ecranul de aplicații.

Pentru a șterge un folder, atingeți 🗑️ de pe folder. Doar folderul va fi șters. Aplicațiile folderului vor fi relocate pe ecranul de aplicații.

Rearanjarea elementelor

Puteți rearanja elementele în ordine alfabetică pe ecranul de aplicații.

Pe ecranul de aplicații, atingeți ⋮ → **Sortare** → **Ordine alfabetică**.

Căutarea elementelor

Puteți căuta aplicații pe ecranul de aplicații, în **Galaxy Apps** sau **Magazin Play**.









Pe ecranul de aplicații, introduceți caracterele în câmpul de căutare. Dispozitivul va căuta și va afișa elementele care conțin caracterele introduse.

Pictograme indicatoare

Pictogramele indicatoare apar pe bara de stare în partea de sus a ecranului. Pictogramele enumerate în tabelul de mai jos sunt cele mai comune.



Bara de stare poate să nu apară în partea de sus a ecranului în cazul anumitor aplicații. Pentru a afișa bara de stare, glisați în jos din partea de sus a ecranului.

Pictogramă	Semnificație
	Wi-Fi conectat
	Caracteristica Bluetooth activată
	GPS activat
	Alarmă activată
	Mod Silențios activat
	Mod Avion activat
	S-a produs o eroare sau este necesară atenția utilizatorului
	Încărcarea bateriei
	Nivel de energie a bateriei

Blocare ecran

Apăsând pe tasta Pornire opriți ecranul și blocați-l. De asemenea, ecranul se oprește și se blochează automat dacă dispozitivul nu este utilizat o anumită perioadă.

Ecranul este blocat prin metoda **Glisare**, metoda implicită de blocare a ecranului.

Apăsăți tasta Pornire sau tasta Acasă și glisați cu degetul în orice direcție pentru deblocarea ecranului.

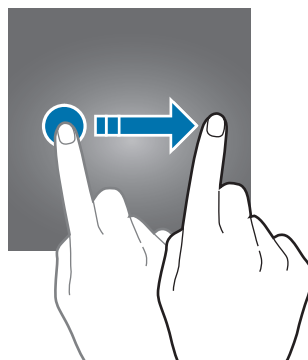

Pentru a schimba metoda de blocare a ecranului, pe ecranul de aplicații, atingeți **Setări** → **Ecran blocare și securit.** → **Tip blocare ecran**, apoi selectați o metodă.

Dacă setați un model, PIN, parolă sau amprentă ca metodă de blocare a ecranului, vă puteți proteja informațiile personale prevenind accesul altor persoane la dispozitivul dvs. După ce setați o metodă de blocare a ecranului, dispozitivul va necesita un cod de deblocare de fiecare dată când îl deblocați.

- **Glisare:** Glisați cu degetul pe ecran în orice direcție pentru deblocare.
- **Model:** Desenați un model alcătuit din patru sau mai multe puncte pentru a debloca ecranul.
- **Cod PIN:** Introduceți un PIN din cel puțin patru numere pentru a debloca ecranul.
- **Parolă:** Introduceți o parolă din cel puțin patru caractere, numere, sau simboluri pentru a debloca ecranul.

- **Niciuna:** Nu setați o metodă de blocare a ecranului.
- **Amprente digitale:** Înregistrați-vă amprente pentru a debloca ecranul. Consultați [Recunoaștere amprente](#) pentru mai multe informații.



- Puteți debloca ecranul dispozitivului mobil de la distanță de pe pagina web Găsire dispozitiv mobil (findmymobile.samsung.com) folosind contul dvs. Pentru a folosi această caracteristică, dispozitivul trebuie să fie conectat la o rețea Wi-Fi și dvs. trebuie să vă conectați la contul Samsung.
- Dacă uitați codul de deblocare, nu veți putea folosi dispozitivul dacă nu îl resetați. Compania Samsung nu este responsabilă pentru pierderea datelor sau pentru neplăcerile cauzate de uitarea codurilor de blocare.
- Puteți seta dispozitivul să facă o resetare la setările din fabrică dacă introduceți codul de deblocare incorect de câteva ori la rând și dacă atingeți limita de încercări. Pe ecranul de aplicații, atingeți **Setări** → **Ecran blocare și securit.** → **Setări Blocare securizată** și glisați comutatorul **Res. aut. la val. fabr.** pentru activare.

Panoul de notificare

Utilizarea panoului de notificare

Când primiți notificări noi, pictogramele indicatoare apar pe bara de stare. Pentru a vizualiza mai multe informații despre pictograme, deschideți panoul de notificări și vizualizați detaliile.

Pentru a deschide panoul de notificări, glisați bara de stare în jos. Pentru a închide panoul de notificări, glisați în sus pe ecran.

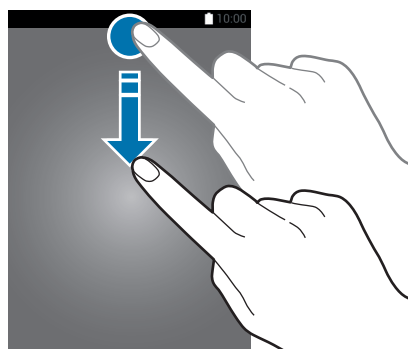

Puteți deschide panoul de notificare, chiar și de pe ecranul blocat.

Puteți utiliza următoarele funcții pe panoul de notificări.

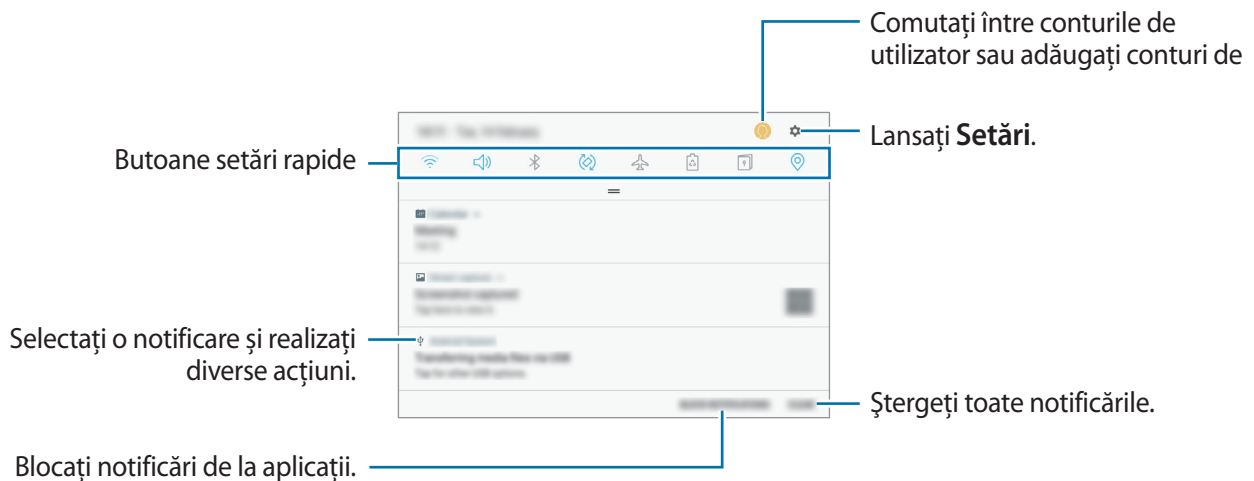

Utilizarea butoanelor de setări rapide

Atingeți butoanele de setări rapide pentru a activa anumite caracteristici. Glisați în jos pe panoul de notificare pentru a vizualiza mai multe butoane.

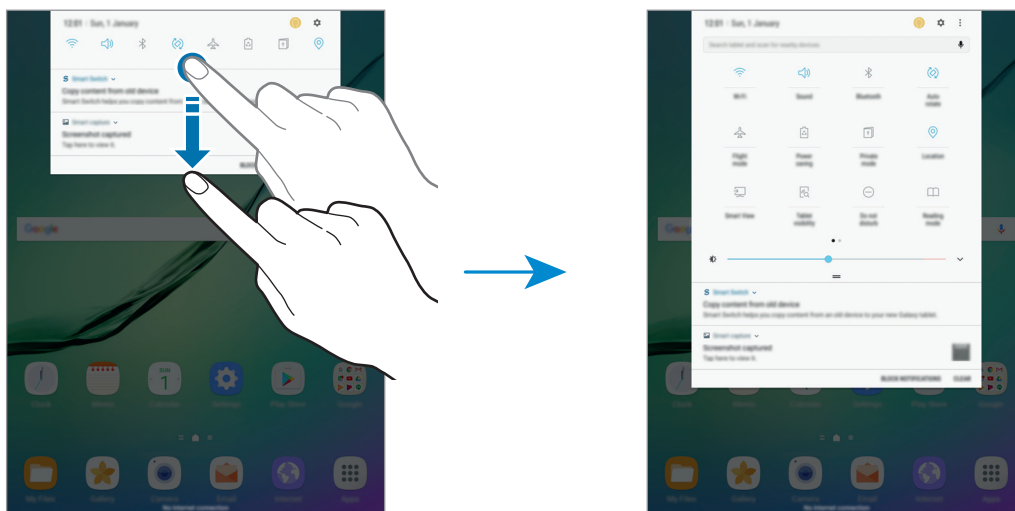

Pentru a modifica setările caracteristicilor, atingeți textul de sub fiecare buton. Pentru a vizualiza mai multe setări detaliate, țineți apăsat pe un buton.

Pentru a rearanja butoanele, atingeți  → **Ordonare butoane**, țineți apăsat pe un buton, și apoi glisați-l în altă locație.

Finder

Căutați conținut variat folosind un cuvânt cheie sau căutați dispozitivele din apropiere.

Căutarea conținutului sau a dispozitivelor apropiate

Deschideți panoul de notificare, glisați în jos pe acesta, apoi atingeți **Căutare tabletă și scanare după dispozitive din apropiere**.

Introduceți un cuvânt cheie în câmpul de căutare sau atingeți  și rostiți un cuvânt cheie.

Pentru a obține rezultate mai precise, atingeți **Filtrare** din câmpul de căutare, apoi selectați detaliile filtrelor.

Pentru a căuta dispozitivele din apropiere, apăsați **CONECTARE RAPIDĂ**. Consultați [CONECTARE RAPIDĂ](#) pentru mai multe informații.

Setarea categoriilor de căutare

Puteți seta categorii de căutare pentru a căuta conținut în câmpuri de text definite.

Atingeți  → **Setări** → **Selectare locații căutare** și selectați categoriile.

Introducerea textului

Aspectul tastaturii

Se afișează automat o tastatură atunci când introduceți text pentru a trimite e-mailuri, a crea notițe etc.



Introducerea textului în anumite limbi nu este acceptată. Pentru introducerea textului, trebuie să modificați limba de introducere într-una dintre limbile acceptate.

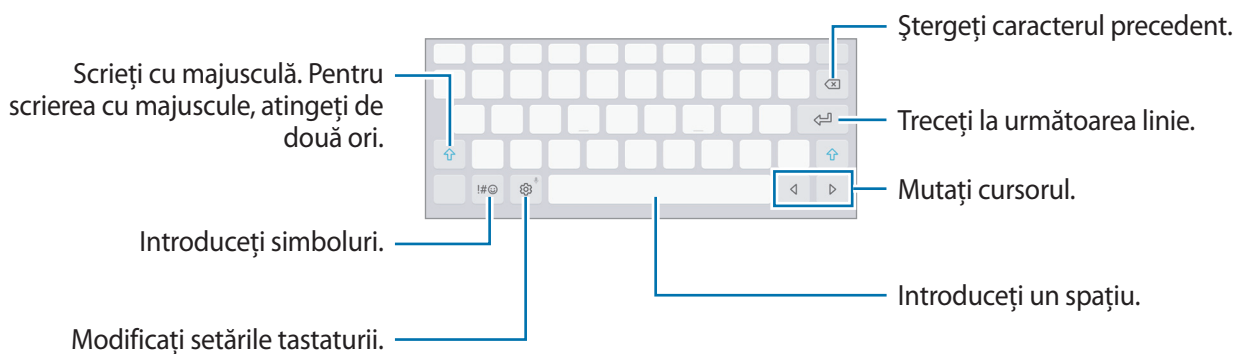

Modificarea limbii de introducere a textului

Atingeți  → **Limbi și tipuri** → **GESTIONARE LIMBI TASTATURĂ**, apoi selectați limbile care vor fi utilizate. Atunci când selectați două sau mai multe limbi, puteți comuta între acestea glisând pe tasta spațiu la stânga sau la dreapta.

Funcții suplimentare ale tastaturii

Țineți apăsat  pentru a utiliza funcții diverse. Alte pictograme pot apărea în locul pictogramei  în funcție de ultima funcție care a fost utilizată.



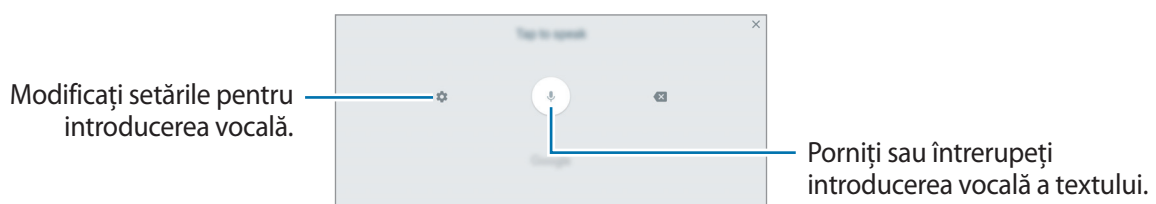

-  : Introduceți textul vocal.

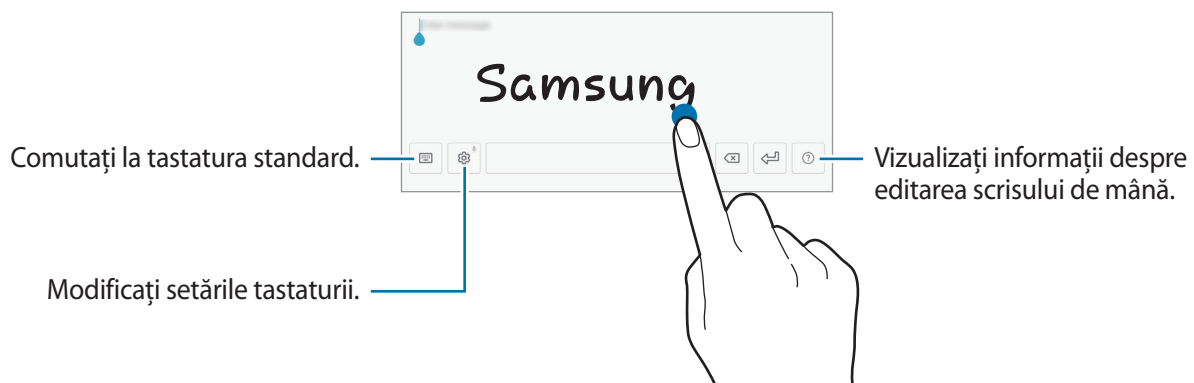



-  : Comutați la modul scriere de mână.



 În funcție de regiune sau de furnizorul de servicii, este posibil ca această caracteristică să fie indisponibilă.





-  : Adăugați un element din clipboard.
-  : Introduceți emoticonuri.
-  : Comutați la tastatura mobilă sau la cea divizată. Puteți muta tastatura într-o altă locație glisând fila.
-  : Modificați setările tastaturii.

Copierea și lipirea

- 1 Țineți apăsat deasupra textului.
- 2 Glisați  sau  pentru a selecta textul dorit, sau atingeți **Selectare to...** pentru a selecta tot textul.
- 3 Atingeți **Copiere** sau **Decupare**.
Textul selectat este copiat în clipboard.
- 4 Țineți apăsat pe punctul unde va fi inserat textul, apoi atingeți **Lipire**.
Pentru a lipi textul pe care l-ați copiat anterior, atingeți **Clipboard** și selectați-l.

Dicționar

Căutați definițiile cuvintelor în timp ce utilizați anumite caracteristici, cum ar fi atunci când răsfoiți pagini web.

- 1 Țineți apăsat deasupra unui cuvânt pe care doriți să îl căutați.
În cazul în care cuvântul pe care îl căutați nu este selectat, glisați  sau  pentru a selecta textul dorit.
- 2 Atingeți **Mai multe** → **Dicționar** în lista de opțiuni.
Dacă dicționarul nu este preinstalat pe dispozitiv, atingeți **Move to Manage dictionaries** →  de lângă un dicționar pentru a-l descărca.
- 3 Vizualizați definiția în fereastra pop-up a dicționarului.
Pentru a comuta pe ecranul complet, atingeți . Atingeți definiția de pe ecran pentru a vedea mai multe definiții. În vizualizarea detaliată, atingeți  pentru a adăuga cuvântul la lista de cuvinte favorite sau atingeți **Search Web** pentru a utiliza cuvântul ca termen de căutare.

Captură ecran

Realizați o captură de ecran în timp ce utilizați dispozitivul.

Realizarea capturilor de ecran

Țineți apăsat simultan pe tasta Acasă și pe tasta Pornire. Imaginile capturate pot fi vizualizate în **Galerie**.

De asemenea, puteți efectua capturi de ecran prin glisarea mâinii la stânga sau la dreapta peste ecran. Dacă această caracteristică nu este activată, deschideți ecranul de aplicații, atingeți **Setări** → **Caracteristici avansate** → **Glisarea cu palma pentru capturare** și glisați comutatorul pentru activare.



Nu este posibilă realizarea unei capturi de ecran în timpul utilizării anumitor aplicații și caracteristici.

Captură inteligentă

Puteți realiza o captură a ecranului actual și a zonei de defilare. De asemenea, puteți decupa și partaja imediat captura de ecran.

Dacă această caracteristică nu este activată, deschideți ecranul de aplicații, atingeți **Setări** → **Caracteristici avansate** → **Captură inteligentă**, glisați comutatorul pentru activare, și apoi realizați o captură a ecranului. Pe ecranul a cărei captură o realizați, utilizați una din următoarele opțiuni:

- **Captură ecran derulat:** Capturați conținut care se întinde pe mai multe ecrane, cum ar fi o pagină web. Ecranul va defila automat în jos și se va captura mai mult conținut.
- **Desenare:** Scrieți sau desenați pe captura de ecran.
- **Tăiere:** Decupați o porțiune din captura de ecran.
- **Partajare:** Partajați captura de ecran.

Deschiderea aplicațiilor

Pe ecranul Acasă sau pe ecranul de aplicații, selectați pictograma unei aplicații pentru a o deschide. Pentru a deschide o aplicație din lista aplicațiilor recent utilizate, atingeți  și selectați fereastra dorită.

Închiderea unei aplicații

Atingeți  și glisați fereastra unei aplicații recente la stânga sau la dreapta pentru a o închide. Pentru a închide toate aplicațiile care rulează, atingeți **ÎNCHIDERE TOTALĂ**.

Ferestre multiple

Introducere

Caracteristica Ferestre multiple vă permite să rulați două aplicații simultan pe un ecran divizat. De asemenea, puteți rula mai multe aplicații simultan într-o fereastră pop-up.



Unele aplicații pot să nu accepte această caracteristică.

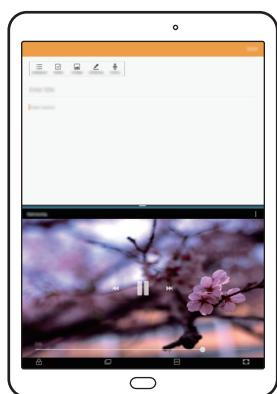

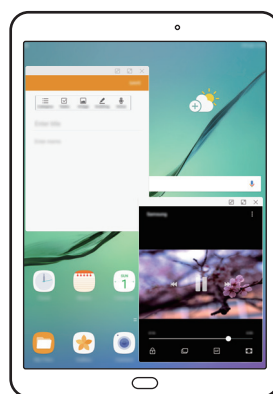

Vizualizare ecran divizat



Vizualizare tip pop-up

Vizualizare ecran divizat

- 1 Atingeți  pentru a deschide lista aplicațiilor recente.
- 2 Glisați în sus sau în jos și atingeți  pe fereastra unei aplicații recente.
Aplicația selectată se va lansa în fereastra de sus.

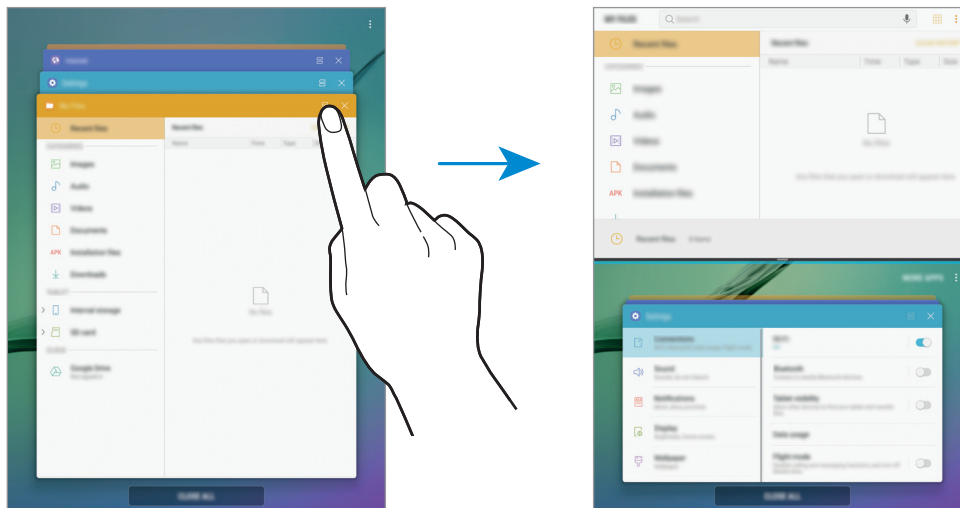

- 3 În fereastra de jos, glisați în sus sau în jos pentru a selecta altă aplicație de lansat.
Pentru a lansa aplicații care nu se află în lista de aplicații utilizate recent, atingeți **MAI MULTE APLIC.** și selectați o aplicație.

Utilizarea opțiunilor suplimentare

Atingeți bara dintre ferestrele aplicațiilor pentru a accesa opțiuni suplimentare.

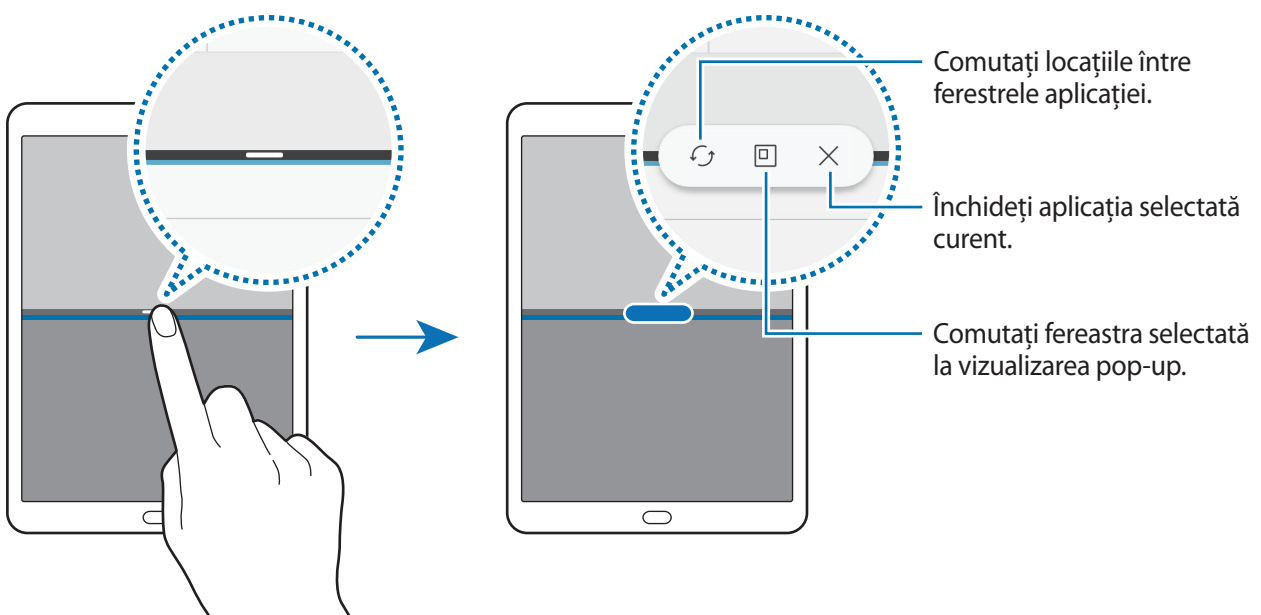

Reglarea dimensiunii ferestrelor

Glisați bara dintre ferestrele aplicațiilor în sus sau în jos pentru a regla dimensiunea acestora.

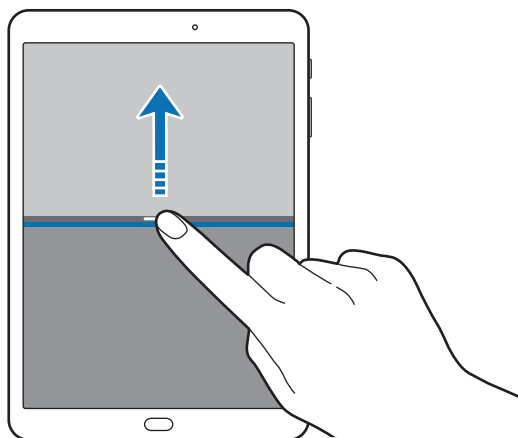

Partajarea textului sau imaginilor între ferestre

Glisați și fixați text sau imagini copiate de la o fereastră la alta. Țineți apăsat pe un element în fereastra selectată și glisați-l la o locație dintr-o altă fereastră.

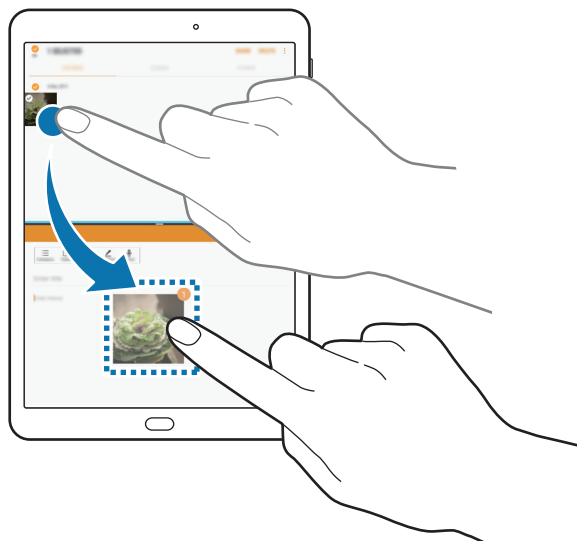

Unele aplicații pot să nu accepte această caracteristică.

Minimizarea vizualizării ecranului divizat

Apăsați tasta Acasă pentru a minimiza vizualizarea ecranului divizat. Pictograma  va apărea pe bara de stare. Aplicația din fereastra inferioară se va închide, iar aplicația din fereastra superioară va rămâne activă în vizualizarea minimizată a ecranului divizat.

Pentru a închide vizualizarea minimizată a ecranului divizat, deschideți panoul de notificare și atingeți pictograma  de pe notificarea Ferestre multiple.

Mărirea unei ferestre

Apăsați pe fereastra unei aplicații și glisați bara dintre ferestrele aplicațiilor în partea de sus sau de jos a ecranului.

Vizualizare tip pop-up

- 1 Atingeți  pentru a deschide lista aplicațiilor recente.
- 2 Glisați în sus sau în jos, apăsați și țineți apăsată fereastra unei aplicații, apoi glisați-o către **Fixați aici pentru vizualizarea pop-up**.

Ecranul aplicației va apărea într-o fereastră pop-up.

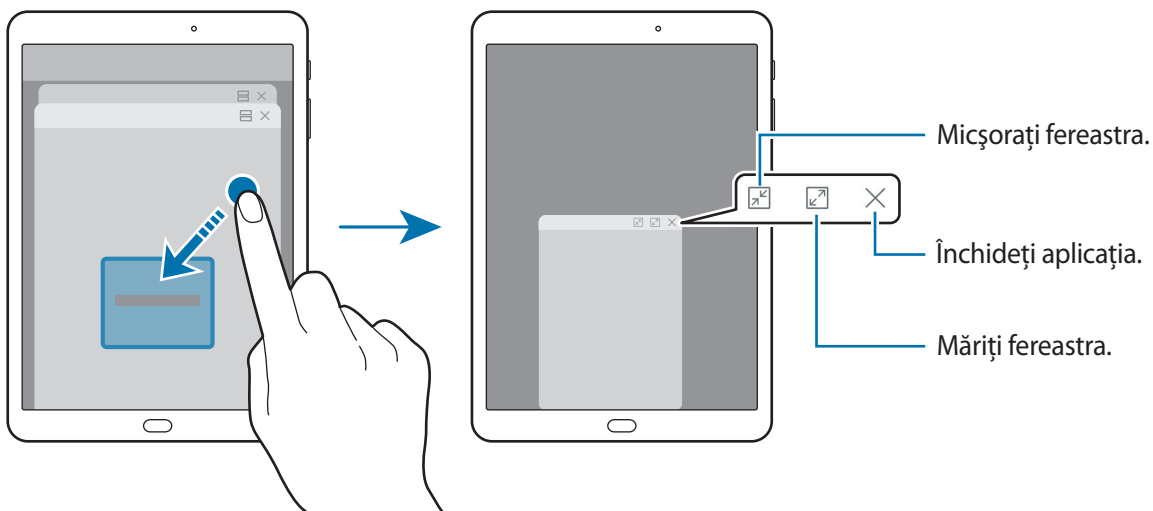

Mutarea ferestrelor pop-up

Pentru a muta o fereastră pop-up, atingeți bara de instrumente a ferestrei și glisați-o către alt loc.

Cont Samsung

Introducere

Contul dvs. Samsung este un cont cu servicii integrate care vă permite să folosiți o diversitate de servicii Samsung de pe dispozitivele mobile, televizoare și de pe site-ul Samsung. Odată ce contul dvs. Samsung a fost înregistrat, puteți utiliza aplicații furnizate de Samsung, fără a vă conecta la contul dvs.

Creați contul dvs. Samsung folosind adresa dvs. de e-mail.

Pentru a verifica lista de servicii care pot fi folosite cu contul dvs. Samsung, vizitați account.samsung.com. Pentru mai multe informații referitoare la conturile Samsung, deschideți ecranul de aplicații și atingeți **Setări** → **Cloud și conturi** → **Conturi** → **Cont Samsung** → **Ajutor**.

Înregistrarea contului dvs. Samsung

Înregistrarea unui nou cont Samsung

Dacă nu aveți un cont Samsung, trebuie să vă creați unul nou.

- 1 Pe ecranul de aplicații, atingeți **Setări** → **Cloud și conturi** → **Conturi** → **Adăugare cont**.
- 2 Atingeți **Cont Samsung** → **CREARE CONT**.
- 3 Urmați instrucțiunile de pe ecran pentru a finaliza crearea contului dvs.

Înregistrarea unui cont Samsung existent

Dacă aveți un cont Samsung, înregistrați-l pe dispozitiv.

- 1 Pe ecranul de aplicații, atingeți **Setări** → **Cloud și conturi** → **Conturi** → **Adăugare cont**.
- 2 Atingeți **Cont Samsung**.
- 3 Introduceți adresa dvs. de e-mail și parola, apoi atingeți **CONECTAȚI-VĂ**.

Dacă ați uitat informațiile contului dvs., atingeți **Ați uitat ID-ul sau parola?** Puteți găsi informațiile despre contul dvs. când introduceți informațiile cerute și codul de securitate afișat pe ecran.

Eliminarea contului dvs. Samsung

Când eliminați contul dvs. Samsung înregistrat de pe dispozitiv, datele dvs., cum ar fi contacte sau evenimente, vor fi eliminate.

- 1 Pe ecranul de aplicații, atingeți **Setări** → **Cloud și conturi** → **Conturi**.
- 2 Atingeți **Cont Samsung**, iar apoi atingeți  → **Eliminare cont** → **OK**.
- 3 Introduceți parola contului dvs. Samsung și atingeți **CONFIRM**.

Transferarea datelor din dispozitivul anterior

Puteți transfera contacte, imagini și alte date din dispozitivul anterior în dispozitivul dvs. folosind aplicația Smart Switch sau Samsung Cloud.



- Această caracteristică poate să nu fie acceptată pe anumite dispozitive sau computere.
- Se aplică limitări. Vizitați www.samsung.com/smartswitch pentru detalii. Samsung tratează drepturile de autor cu seriozitate. Transferați doar conținut asupra căruia aveți drept de proprietate sau drept de transfer.

Transferarea datelor prin Smart Switch

Transferați date între dispozitive mobile folosind aplicația Smart Switch. Puteți descărca aplicația din **Galaxy Apps** sau **Magazin Play**.

Transferarea datelor de pe un dispozitiv mobil

Transferați date de pe dispozitivul dvs. anterior pe dispozitivul dvs.



- 1 Pe ambele dispozitive, descărcați și instalați Smart Switch din **Galaxy Apps** sau **Magazin Play**.
- 2 Așezați dispozitivele aproape unul de altul.
- 3 Lansați **Smart Switch** pe ambele dispozitive.
- 4 Pe dispozitivul anterior, atingeți **WIRELESS** → **TRIMITERE** → **CONECTARE**.
- 5 Pe dispozitivul dvs., atingeți **WIRELESS** → **PRIMIRE** și selectați tipul dispozitivului anterior.
- 6 Urmați instrucțiunile de pe ecran pentru a transfera date de pe dispozitivul anterior.

Transferarea datelor de rezervă de pe un computer

Realizați o copie de rezervă a datelor din dispozitivul dvs. anterior și importați datele pe dispozitivul actual.

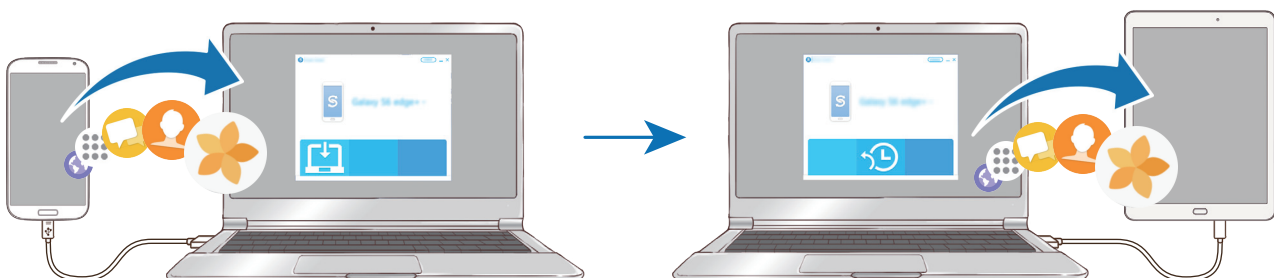

- 1 Pe computer, vizitați www.samsung.com/smartswitch pentru a descărca Smart Switch.

2 Pe computer, lansați Smart Switch.



Dacă dispozitivul dvs. anterior nu este un dispozitiv Samsung, creați o copie de rezervă a datelor pe un computer cu ajutorul programului furnizat de producătorul dispozitivului. Apoi, săriți la pasul cinci.

3 Conectați-vă dispozitivul anterior la computer utilizând cablul USB.

4 Pe computer, urmați instrucțiunile de pe ecran pentru a crea o copie de rezervă a datelor de pe dispozitiv. Apoi, deconectați dispozitivul dvs. anterior de la computer.

5 Conectați dispozitivul dvs. la computer cu ajutorul unui cablu USB.

6 Pe computer, urmați instrucțiunile de pe ecran pentru a transfera date pe dispozitivul dvs.

Transferarea datelor folosind Samsung Cloud

Realizați o copie de rezervă a datelor din dispozitivul dvs. anterior, salvați-o în Samsung Cloud și restabiliți datele pe dispozitivul actual. Trebuie să vă înregistrați și să vă autentificați în contul dvs. Samsung pentru a putea utiliza Samsung Cloud. Consultați [Cont Samsung](#) pentru mai multe informații.

1 Realizați o copie de rezervă a datelor de pe dispozitivul anterior și salvați-o pe contul Samsung.

2 Pe dispozitivul dvs., atingeți **Aplic.** → **Setări** → **Cloud și conturi** → **Samsung Cloud** → **Restabilire**.

3 Atingeți ▼ și selectați dispozitivul anterior din lista cu dispozitive.

4 Bifați tipul datelor pe care doriți să le restabiliți și atingeți **RESTAB. ACUM**.

Managementul dispozitivului și datelor

Conectarea dispozitivului la un computer pentru transfer de date

Mutați fișiere audio, video, fișiere imagine sau alte tipuri de fișiere din dispozitiv pe computer sau invers.



Nu deconectați cablul USB de la dispozitiv atunci când transferați fișiere. Nerespectarea acestei indicații poate cauza pierderea datelor sau deteriorarea dispozitivului.



Dispozitivele pot să nu funcționeze corespunzător dacă sunt conectate printr-un hub USB. Conectați dispozitivul direct la portul USB al computerului.

- 1 Conectați dispozitivul la computer cu ajutorul unui cablu USB.
- 2 Deschideți panoul de notificare, și apoi atingeți **Se transferă fișiere media prin USB** → **Transfer de fișiere media**.
Dacă dispozitivul dvs. nu este recunoscut de computer, atingeți **Transfer de imagini**.
- 3 Atingeți **SE PERMITE** pentru a permite computerului să acceseze datele din dispozitivul dvs.
Când computerul vă recunoaște dispozitivul, dispozitivul va apărea în My PC.
- 4 Transferați fișiere între dispozitiv și computer.

Actualizarea dispozitivului

Dispozitivul poate fi actualizat la cea mai recentă versiune de software.

Actualizarea „over the air”

Dispozitivul poate fi actualizat direct la cea mai recentă versiune de software prin utilizarea serviciului de firmware „over-the-air” (FOTA).

Pe ecranul de aplicații, atingeți **Setări** → **Actualizare software** → **Descărcare manuală actualizări**.

Actualizarea prin intermediul Smart Switch

Conectați dispozitivul la un computer și actualizați dispozitivul la cea mai recentă versiune de software.

- 1 Pe computer, vizitați www.samsung.com/smartswitch pentru a descărca și instala Smart Switch.
- 2 Pe computer, lansați Smart Switch.
- 3 Conectați dispozitivul la computer cu ajutorul unui cablu USB.
- 4 În cazul în care există o actualizare de software, urmați instrucțiunile de pe ecran pentru a actualiza dispozitivul.



- Nu opriți computerul și nu deconectați cablul USB în timp ce dispozitivul se actualizează.
- În timpul actualizării dispozitivului, nu conectați alte dispozitive media la computer. Această acțiune poate influența procesul de actualizare. Înainte de a actualiza, deconectați toate celelalte dispozitive media de la computer.

Copierea de rezervă și restabilirea datelor

Păstrați informațiile personale, datele aplicațiilor și setările, în siguranță, pe dispozitivul dvs. Puteți să realizați copii de rezervă ale informațiilor confidențiale și să le accesați mai târziu. Trebuie să vă conectați la contul dvs. Google sau Samsung pentru a realiza copierea de rezervă sau a restabili datele. Consultați [Cont Samsung](#) și [Conturi](#) pentru mai multe informații.

Utilizarea unui cont Samsung

Pe ecranul de aplicații, atingeți **Setări** → **Cloud și conturi** → **Backup și restabilire** → **Setări copii de rezervă** pentru contul Samsung, glisați comutatoarele de lângă elementele pentru care doriți să activați copierea de rezervă și apoi atingeți **COPIERE DE REZERVĂ ACUM**.

Se vor crea copii de rezervă ale datelor și se vor salva în Samsung Cloud. Consultați [Samsung Cloud](#) pentru mai multe informații.

Pentru a seta dispozitivul să realizeze automat copierea de rezervă, glisați comutatorul **Backup automat** pentru activare.

Pentru a restaura o copie de rezervă a datelor din Samsung Cloud folosind contul Samsung, atingeți **Restaurare**. Selectați un dispozitiv și tipul datelor pe care doriți să le restabiliți și atingeți **RESTAB. ACUM**. Datele dvs. selectate vor fi restabilite în dispozitiv.

Utilizarea unui cont Google

Pe ecranul de aplicații, atingeți **Setări** → **Cloud și conturi** → **Backup și restabilire** și glisați comutatorul **Copiere de rezervă date proprii** pentru contul Google pentru activare. Atingeți **Copie de rezervă cont** și selectați un cont în calitate de cont de rezervă. Pentru a adăuga contul de rezervă, atingeți **Adăugați un cont**.

Pentru a restaura datele folosind un cont Google, glisați comutatorul **Restabilire automată** pentru activare. Atunci când reinstalați aplicații, se vor restabili setările și datele cărora li s-a realizat copierea de rezervă.

Efectuarea unei resetări a datelor

Ștergeți toate setările și datele de pe dispozitiv. Înainte de a efectua o revenire la setările din fabrică, asigurați-vă că realizați copii de rezervă ale tuturor datelor importante stocate pe dispozitiv. Consultați [Copierea de rezervă și restabilirea datelor](#) pentru mai multe informații.

Pe ecranul de aplicații, atingeți **Setări** → **Gestionare generală** → **Resetare** → **Revenire la setările din fabrică** → **RESETARE** → **ȘTERGERE TOTALĂ**. Dispozitivul repornește automat.

CONECTARE RAPIDĂ

Introducere

Căutați rapid și conectați-vă la dispozitive apropiate, cum ar fi căști Bluetooth sau televizoare, folosind caracteristica Conectare rapidă.



- Dacă dispozitivul pe care doriți să-l conectați, nu suportă caracteristica Conectare rapidă, activați Wi-Fi Direct sau caracteristica Bluetooth înainte de a lansa **CONECTARE RAPIDĂ** pe dispozitivul dvs.
- Metodele de conectare pot varia în funcție de tipul dispozitivelor conectate sau a conținutului partajat.

Conectarea la alte dispozitive

- 1 Deschideți panoul de notificare, glisați în jos pe acesta, apoi atingeți **Căutare tabletă și scanare după dispozitive din apropiere**.
- 2 Atingeți **CONECTARE RAPIDĂ**.
Caracteristicile Wi-Fi și Bluetooth vor fi activate automat și dispozitivul va căuta dispozitivele din apropiere.
- 3 Selectați un dispozitiv din listă și conectați-vă la acesta urmând instrucțiunile de pe ecran.
Pașii următori pot varia în funcție de dispozitivul conectat.

Partajarea conținutului

Partajați conținut cu dispozitivele conectate.

- 1 Deschideți panoul de notificare, glisați în jos pe acesta, apoi atingeți **Căutare tabletă și scanare după dispozitive din apropiere**.
- 2 Atingeți **CONECTARE RAPIDĂ**.
- 3 Selectați un dispozitiv din lista de dispozitive detectate.
- 4 Atingeți **Transfer fișiere** și selectați o categorie media.
- 5 Urmăriți instrucțiunile de pe ecran pentru a trimite conținut către dispozitivul conectat.
Pașii următori pot varia în funcție de categoria media selectată.

Conectarea la TV

Conectați dispozitivul dvs. la un televizor pentru a vizualiza conținutul de pe dispozitiv pe un ecran mai mare. Puteți folosi mai multe caracteristici în funcție de televizorul la care v-ați conectat.

- 1 Porniți televizorul și așezați dispozitivul aproape de televizor.
- 2 Deschideți panoul de notificare, glisați în jos pe acesta, apoi atingeți **Căutare tabletă și scanare după dispozitive din apropiere**.

3 Atingeți **CONECTARE RAPIDĂ**.

4 Selectați televizorul.

Se afișează lista de caracteristici care se pot folosi împreună cu televizorul.

5 Selectați o caracteristică și urmați instrucțiunile de pe ecran pentru a utiliza caracteristica aleasă. Caracteristicile disponibile depind de televizor.

- **Viz. tabletă pe TV (Smart View):** Vizualizați conținutul dispozitivului pe ecranul televizorului. Este posibil să fie nevoie să activați caracteristica Screen Mirroring a televizorului în funcție de televizorul la care doriți să vă conectați. Dacă televizorul, nu suportă caracteristica Screen Mirroring, folosiți accesorii compatibile pentru a activa caracteristica. Accesoriile compatibile includ HomeSync și un dongle AllShare Cast.
- **Vizualizare TV pe tabletă:** Urmăriți imaginile de la televizor pe ecranul dispozitivului dvs. Puteți continua să urmăriți imaginile de la televizor în raza permisă de conexiune.
- **Înregistrare televizor / Anulare înregistrare televizor:** Înregistrați televizorul pe dispozitivul dumneavoastră pentru a folosi funcțiile suplimentare.



- Unele fișiere pot intra în zona de buffering în timpul redării, în funcție de conexiune.
- Dacă televizorul nu suportă Protecție a Conținutului Digital de Bandă Largă (HDCP), nu puteți vizualiza pe TV conținutul protejat de Gestiunea Drepturilor Digitale (DRM).

Redarea în flux a conținutului pe un televizor înregistrat

Dacă înregistrați un televizor pe dispozitivul dvs., vă puteți conecta mai ușor la televizor în timp ce redați conținut.

Atunci când dispozitivul dvs. recunoaște televizorul înregistrat în timp ce vizionați conținut, pe dispozitiv va apărea pictograma . Atingeți pictograma pentru a transmite conținutul de pe dispozitivul dvs. pe televizor.



- Această caracteristică este suportată doar de aplicația de galerie implicită a dispozitivului.
- Când televizorul înregistrat este conectat la o priză de alimentare, puteți folosi această caracteristică chiar dacă ecranul televizorului este oprit.

Caracteristici de partajare

Partajați conținut folosind diversele opțiuni de partajare. Următoarele acțiuni sunt un exemplu de partajare a imaginilor.

- 1 Atingeți **Galerie** pe ecranul de aplicații.
- 2 Selectați o imagine.
- 3 Atingeți **Partajare** și selectați metoda de partajare, cum ar fi prin Bluetooth sau e-mail.

De asemenea, puteți utiliza următoarele opțiuni:

- **Transfer fiș. pe dispozitiv:** Partajați conținut cu dispozitivele din apropiere prin Wi-Fi Direct sau Bluetooth. Setările de vizibilitate trebuie să fie activate pe dispozitive.
- **Vizualizare conținut pe TV (Smart View):** Vizualizați conținutul de pe dispozitiv pe un ecran mai mare printr-o conexiune wireless.



Când aveți istoric de comunicație sau de partajare, persoanele contactate vor apărea pe panoul cu opțiuni de partajare. Pentru a partaja conținut în mod direct cu aceste persoane prin aplicația corespunzătoare, selectați pictograma persoanei. Dacă această caracteristică nu este activată, pe ecranul de aplicații atingeți **Setări** → **Caracteristici avansate**, apoi glisați comutatorul **Partajare directă** pentru activare.

- 4 Urmați instrucțiunile de pe ecran pentru a partaja imaginea cu celelalte persoane.

Când imaginea este trimisă către dispozitivele destinatarilor, pe dispozitivul destinatarului va apărea o notificare. Atingeți notificarea pentru a vizualiza sau descărca imaginea.

Aplicații

Instalarea sau dezinstalarea aplicațiilor

Galaxy Apps

Achiziționați și descărcați aplicații. Puteți descărca aplicații care sunt specializate pentru dispozitivele Samsung Galaxy.

Atingeți **Galaxy Apps** pe ecranul de aplicații.



Această aplicație poate să nu fie disponibilă în funcție de regiune sau de furnizorul de servicii.

Instalarea aplicațiilor

Răsfoiți aplicațiile după categorie sau atingeți câmpul de căutare pentru a căuta un cuvânt cheie.

Selectați o aplicație pentru a vizualiza informațiile despre aceasta. Pentru a descărca aplicații gratuite, atingeți **INSTALARE**. Pentru a achiziționa și descărca aplicații cu plată, atingeți prețul și urmați instrucțiunile de pe ecran.



Pentru a schimba setările de actualizare automată, atingeți  → **Setări** → **Actualizare automată aplicații**, apoi selectați o opțiune.

Magazin Play

Achiziționați și descărcați aplicații.

Atingeți **Magazin Play** pe ecranul de aplicații.

Instalarea aplicațiilor

Răsfoiți aplicațiile după categorie sau căutați aplicații după un cuvânt cheie.



Selectați o aplicație pentru a vizualiza informațiile despre aceasta. Pentru a descărca aplicații gratuite, atingeți **INSTALAȚI**. Pentru a achiziționa și descărca aplicații cu plată, atingeți prețul și urmați instrucțiunile de pe ecran.



Pentru a schimba setările de actualizare automată, atingeți  → **Setări** → **Actualizează automat aplicațiile**, apoi selectați o opțiune.

Gestionarea aplicațiilor

Dezinstalarea sau dezactivarea aplicațiilor

Pe ecranul de aplicații, atingeți  → **Editare**. Pictograma  apare pe aplicațiile pe care le puteți dezactiva sau dezinstala. Selectați o aplicație și atingeți **DEZACTIVARE** sau **OK**. Alternativ, pe ecranul de aplicații, atingeți **Setări** → **Aplicații**, selectați o aplicație, apoi atingeți **DEZACTIVARE** sau **DEZINSTALARE**.

- **DEZACTIVARE:** Dezactivați aplicațiile implicite selectate care nu pot fi dezinstalate din dispozitiv.
- **DEZINSTALARE:** Dezinstalați aplicații descărcate.

Activarea aplicațiilor

Pe ecranul de aplicații, atingeți **Setări** → **Aplicații** →  → **Dezactivate**, selectați o aplicație, apoi atingeți **ACTIVARE**.

Setarea permisiunilor aplicațiilor

Pentru ca unele aplicații să funcționeze corect, ele au nevoie de permisiuni de acces pentru a folosi informațiile de pe dispozitivul dvs. Când deschideți o aplicație, este posibil să apară o fereastră pop-up și să vă ceară accesul la anumite caracteristici și informații. Atingeți **PERMITEȚI** pe fereastra pop-up pentru a acorda permisiune aplicației.

Pentru a vizualiza starea permisiunilor aplicațiilor dvs., deschideți ecranul de aplicații și atingeți **Setări** → **Aplicații**. Selectați o aplicație și atingeți **Permisiuni**. Puteți vizualiza și modifica permisiunile aplicației.

Pentru a vizualiza sau modifica starea permisiunilor aplicațiilor în funcție de categoria permisiunilor, deschideți ecranul de aplicații, atingeți **Setări** → **Aplicații** →  → **Permisiuni aplicație**. Selectați un element și glisați comutatorul de lângă aplicații pentru a acorda permisiuni.



Dacă nu acordați permisiuni aplicațiilor, caracteristicile de bază ale acestora pot să nu funcționeze corect.

Contacte

Introducere

Creați contacte noi sau gestionați contactele de pe dispozitiv.

Adăugarea contactelor

Crearea unui contact nou

- 1 Atingeți **Contacte** pe ecranul de aplicații.
- 2 Atingeți  și selectați o locație de stocare.
- 3 Introduceți informațiile despre contact.

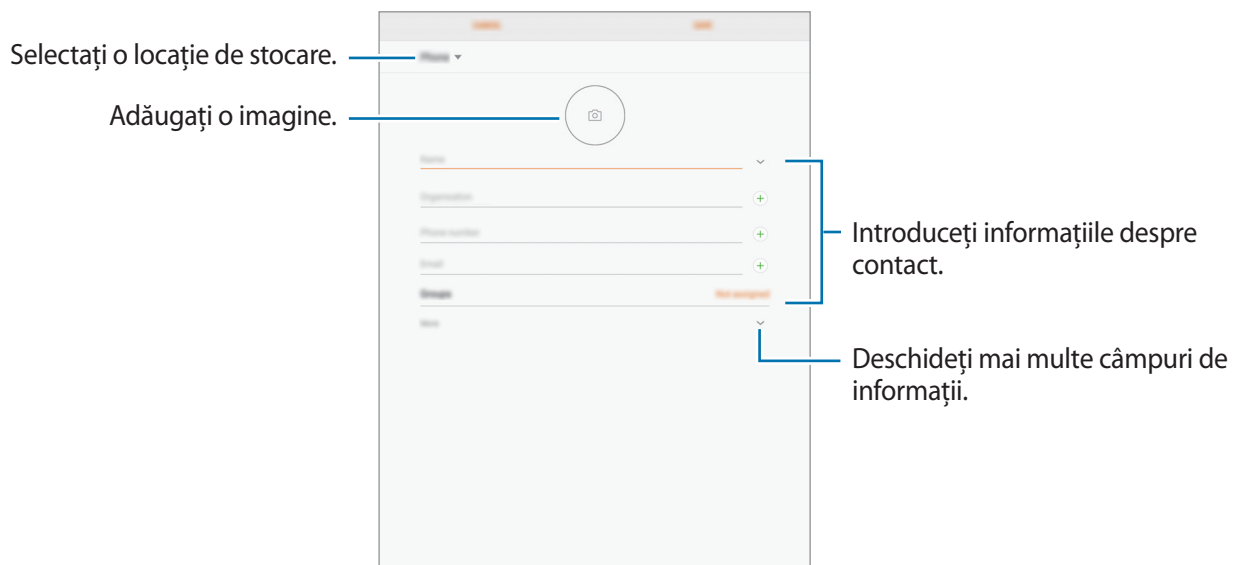

Tipurile de informații pe care le puteți salva pot varia în funcție de locația de stocare selectată.

- 4 Atingeți **SALVARE**.

Importul contactelor

Adăugați contacte în dispozitivul dvs. importându-le din alte locații de stocare.

- 1 Atingeți **Contacte** pe ecranul de aplicații.
- 2 Atingeți  → **Setări** → **Import/Export contacte** → **IMPORT**.
- 3 Selectați o locație de stocare de unde să importați contacte.
- 4 Selectați o locație de stocare unde să salvați contacte.
- 5 Selectați fișierele VCF sau contactele care vor fi importate și atingeți **EFACTUAT**.

Sincronizarea contactelor cu conturile dvs. web

Sincronizați contactele din dispozitivul dvs. cu contactele online salvate în conturile dvs. web, precum contul Samsung.

Pe ecranul de aplicații, atingeți **Setări** → **Cloud și conturi** → **Conturi**, selectați un nume de cont, selectați contul cu care să se sincronizeze și apoi apăsați **Contacte (cont Samsung)** sau **Sincronizare Agendă**.

Căutarea contactelor

Pe ecranul de aplicații, atingeți **Contacte**.

Utilizați una din următoarele metode de căutare:

- Derulați lista de contacte în sus sau în jos.
- Glisați un deget de-a lungul indexului în partea stângă a listei de contacte pentru a-l derula rapid.
- Atingeți câmpul de căutare din partea de sus a listei de contacte și introduceți criteriile de căutare.

Odată selectat contactul, efectuați una din următoarele acțiuni:

- ☆ : Adăugați la contactele favorite.
- ✉ : Compuneți un e-mail.

Partajarea contactelor

Puteți partaja contacte cu alte persoane folosind diverse opțiuni de partajare.

- 1 Atingeți **Contacte** pe ecranul de aplicații.
- 2 Atingeți  → **Partajare**.
- 3 Bifați contactele și atingeți **PARTAJARE**.
- 4 Selectați o metodă de partajare.

Îmbinarea contactelor duplicat

Atunci când importați contacte din alte spații de stocare sau când sincronizați sau mutați contacte din alte conturi, lista dvs. de contacte poate conține contacte duplicat. Îmbinați contactele duplicat într-un singur contact pentru a vă simplifica lista de contacte.

- 1 Atingeți **Contacte** pe ecranul de aplicații.
- 2 Atingeți  → **Setări** → **Îmbinare contacte duplicat**.
- 3 Bifați contactele și atingeți **FUZIONARE**.

Ștergerea contactelor

- 1 Atingeți **Contacte** pe ecranul de aplicații.
- 2 Atingeți  → **Ștergere**.
- 3 Bifați contactele și atingeți **ȘTERGERE**.

Internet

Introducere

Navigați pe Internet pentru a căuta informații și marcați paginile web favorite pentru a le accesa cu ușurință.

Răsfoirea paginilor web

- 1 Atingeți **Internet** pe ecranul de aplicații.
- 2 Atingeți câmpul pentru text.
- 3 Introduceți adresa web sau un cuvânt cheie, apoi atingeți **Acces**.

Pentru a vizualiza barele de instrumente, glisați ușor degetul în jos pe ecran.

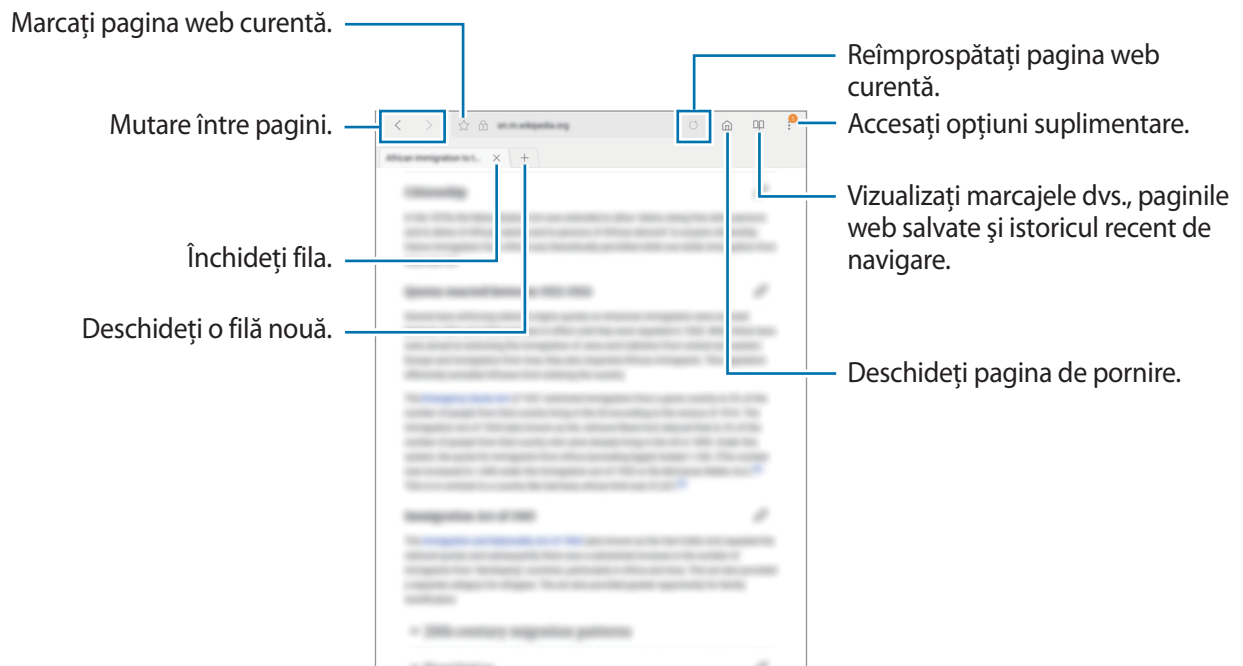

Utilizarea Modulului Secret

În Modul Secret, vă puteți salva și gestiona filele deschise, marcajele în documente și paginile salvate în mod separat. Puteți bloca Modul Secret folosind o parolă și amprenta dvs.

Activarea Modulului Secret

Atingeți  → **Pornire Mod Secret**. Dacă folosiți această caracteristică prima dată, setați dacă doriți să folosiți o parolă pentru Modul Secret.



În Modul Secret, nu puteți utiliza anumite caracteristici, cum ar fi realizarea unei capturi de ecran.

În Modul Secret, dispozitivul va schimba culoarea barelor de instrumente.

Modificarea setărilor de securitate

Vă puteți modifica parola sau metoda de blocare.

Atingeți  → **Setări** → **Confidențialitate** → **Securitate Mod Secret** → **Schimbați parola**. Pentru a seta utilizarea amprentei drept metodă de blocare împreună cu parola, glisați comutatorul **Amprente** pentru activare. Consultați [Recunoaștere amprente](#) pentru mai multe informații referitoare la folosirea amprentelor dvs.

Dezactivarea Modulului Secret

Atingeți  → **Oprire Mod Secret**.



Email



Setarea conturilor de e-mail

Setați un cont de e-mail atunci când deschideți aplicația **Email** pentru prima dată.

- 1 Atingeți **Email** pe ecranul de aplicații.
- 2 Introduceți adresa de e-mail și parola, apoi atingeți **CONECTARE**.
Pentru a înregistra manual un cont e-mail, atingeți **CONFIG. MANUALĂ**.

3 Urmați instrucțiunile de pe ecran pentru a finaliza configurarea.

Pentru setarea unui alt cont de e-mail, atingeți  →  → **Adăugare cont**.

Dacă aveți mai multe conturi de e-mail, puteți seta unul drept cont implicit. Atingeți  →  →  → **Setare cont implicit**.

Trimiterea e-mailurilor



- 1 Atingeți  pentru a compune un e-mail.
- 2 Adăugați destinatari și introduceți un text de e-mail.
- 3 Atingeți **TRIMITE** pentru a trimite e-mailul.

Citirea e-mailurilor

Atunci când aplicația **Email** este deschisă, dispozitivul va prelua automat e-mailuri noi. Pentru a prelua manual e-mailuri, glisați în jos pe ecran.

Atingeți un e-mail de pe ecran pentru a-l citi.



Dacă opțiunea de sincronizare a e-mailurilor este dezactivată, e-mailurile noi nu pot fi preluate. Pentru a activa sincronizarea e-mailurilor, atingeți  →  → numele contului dvs., apoi glisați comutatorul **Sincronizare cont** pentru activare.

Cameră foto

Introducere

Realizați fotografii și înregistrați videoclipuri folosind diverse moduri și setări.

Norme de etichetare a camerei

- Nu realizați fotografii sau înregistrați videoclipuri ale celorlalte persoane fără permisiunea acestora.
- Nu realizați fotografii sau înregistrați videoclipuri în locuri unde este legal interzis.
- Nu realizați fotografii sau înregistrați videoclipuri în locuri în care este posibil să violați intimitatea celorlalte persoane.

Lansarea Camerei

Atingeți **Cameră foto** pe ecranul de aplicații.



Anumite caracteristici ale camerei nu sunt disponibile atunci când lansezi **Cameră foto** de pe ecranul blocat sau atunci când ecranul este oprit în timp ce caracteristicile de securitate sunt activate.

Utilizarea gesturilor de glisare

Controlați rapid ecranul de previzualizare prin glisarea în diferite direcții. Puteți modifica modul de fotografiere, puteți comuta camerele sau puteți aplica efecte de filtru.



Previzualizare cameră frontală

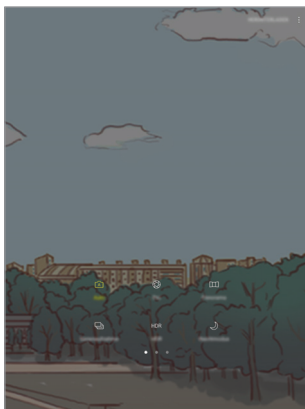

Moduri de fotografiere

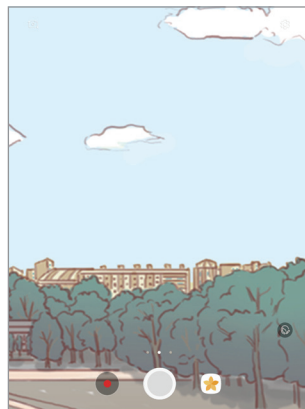

Previzualizare cameră spate

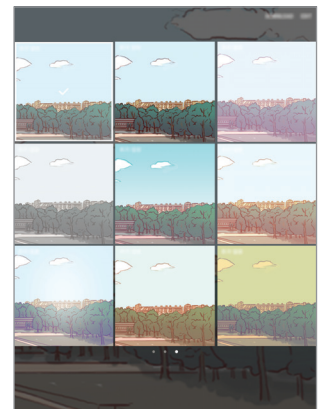

Efecte de filtru

Comutarea camerelor

Pe ecranul de previzualizare, glisați în sus sau în jos pentru a comuta camerele.

Vizualizarea modurilor de fotografiere

Pe ecranul de previzualizare, glisați de la stânga la dreapta pentru a deschide lista cu modurile de fotografiere.

Vizualizarea efectelor de filtru





Pe ecranul de previzualizare, glisați de la dreapta la stânga pentru a deschide lista cu efectele de filtru. Puteți aplica un efect unic pe fotografiile sau videoclipurile dvs.



Această caracteristică este disponibilă doar la unele moduri de fotografiere.

Fotografierea de bază

Realizarea fotografiilor sau înregistrarea videoclipurilor

- 1 Atingeți imaginea pe ecranul de previzualizare acolo unde camera trebuie să focalizeze.
- 2 Atingeți  pentru a realiza o fotografie sau atingeți  pentru a înregistra un videoclip.
 - Atingeți ecranul cu două degete, apoi depărtați-le pentru a mări și apropiați-le pentru a micșora.
 - Pentru a regla luminozitatea fotografiilor sau videoclipurilor, atingeți ecranul. Când apare bara de reglare, trageți  bara de reglare spre **+** sau **-**.
 - Pentru a captura o imagine din videoclip în timpul înregistrării, atingeți .
 - Pentru a schimba focalizarea în timpul înregistrării unui videoclip, atingeți acolo unde doriți să focalizați. Pentru a focaliza pe centrul ecranului, atingeți .





- Ecranul de previzualizare poate varia în funcție de modul de fotografiere și de camera utilizată.
- Camera se închide automat atunci când nu este utilizată.
- Asigurați-vă că obiectivul este curat. În caz contrar, dispozitivul poate să nu funcționeze corespunzător în anumite moduri care necesită rezoluții înalte.
- Camera foto frontală prezintă un obiectiv cu unghi larg. Poate apărea o distorsiune minoră în cazul fotografiilor cu unghi larg, iar acest lucru nu indică probleme de performanță în utilizarea dispozitivului.

Blocarea focalizării și expunerii

Puteți bloca focalizarea sau expunerea unei zone selectate pentru a preveni reglajul automat făcut de camera foto, în funcție de schimbările suferite de subiecți sau de sursele de lumină.

Țineți apăsat pe zona pe care doriți să focalizați, chenarul AF/AE va apărea pe aceasta iar setările de focalizare și expunere vor fi blocate. Setările rămân blocate chiar și după ce realizați o fotografie.





Această caracteristică este disponibilă doar la unele moduri de fotografiere.

Moduri de fotografiere particularizate

Pe ecranul de previzualizare, glisați la dreapta pentru a deschide lista cu modurile de fotografiere și selectați un mod.

Pentru a vizualiza descrierea fiecărui mod, atingeți  → **Info**.

Pentru a rearanja modurile, atingeți  → **Editare**, țineți apăsat pe pictograma unui mod, și apoi glisați-o în altă locație.

Pentru a adăuga comenzi rapide pentru moduri pe ecranul Acasă, atingeți  → **Ad. com. rap. pe ecr. Acasă**.

Mod Automat



Modul Automat permite camerei să evalueze mediul ambiant și să determine modul ideal pentru fotografiere.

În lista cu modurile de fotografiere, atingeți **Automat**.

Modul Pro

Efectuați fotografii în timp ce reglați manual diversele opțiuni de fotografiere, ca de exemplu valoarea expunerii și valoarea ISO.

În lista cu modurile de fotografiere, atingeți **Pro**. Selectați opțiuni și personalizați setările, apoi atingeți  pentru a realiza o fotografie.

-  : Selectați un balans de alb adecvat, astfel încât imaginile să aibă culori cât mai realiste. Puteți seta temperatura culorii.
-  : Selectați o valoare ISO. Opțiunea controlează sensibilitatea camerei la lumină. Valorile scăzute se folosesc în cazul obiectelor care stau pe loc sau care sunt luminate puternic. Valorile mai mari se folosesc în cazul obiectelor care se mișcă rapid sau care sunt luminate slab. Cu toate acestea, setările ISO mai mari pot conduce la zgomot în fotografii.
-  : Modificați valoarea expunerii. Această opțiune determină cât de multă lumină utilizează senzorul camerei. În condiții de iluminare slabă, utilizați o expunere mai mare.

Panoramă

Realizați o serie de fotografii pe orizontală sau pe verticală, apoi îmbinați-le pentru a crea o scenă amplă.

În lista cu modurile de fotografiere, atingeți **Panoramă**.



Pentru a obține fotografiile optime utilizând modul Panoramă, urmați următoarele sfaturi:

- Mișcați camera încet într-o singură direcție.
- Mențineți imaginea în interiorul cadrului de pe vizorul camerei. Dacă previzualizarea imaginii depășește cadrul de ghidare sau dacă nu mișcați dispozitivul, dispozitivul va înceta automat să mai facă fotografii.
- Evitați fotografierea fundalurilor neclare, cum ar fi cerul gol sau pereții simpli.

Autoportret

Efectuați autoportrete folosind camera foto frontală. Puteți previzualiza diverse efecte de înfrumusețare pe ecran.

- 1 Pe ecranul de previzualizare, glisați în sus sau în jos, sau atingeți  pentru a comuta la camera frontală pentru autoportrete.
- 2 În lista cu modurile de fotografiere, atingeți **Autoportret**.
- 3 Așezați-vă cu fața spre obiectivul camerei foto frontale.
- 4 Când dispozitivul vă detectează fața, arătați palma camerei foto frontale. După ce dispozitivul v-a recunoscut palma, se va afișa un cronometru cu numărătoare inversă. Când timpul s-a scurs, acesta va realiza o fotografie.



Pentru a folosi diverse opțiuni de fotografiere pentru camera foto frontală, atingeți  → **Metode de fotografiere**, și apoi glisați comutatoarele pentru activare.

Aplicarea efectelor de înfrumusețare

Puteți modifica caracteristicile faciale, de exemplu, tonul pielii sau forma feței, înainte de a fotografia autoportrete.



Această caracteristică este disponibilă numai în modul **Autoportret**.

- 1 Pe ecranul de previzualizare, atingeți .
- 2 Selectați opțiunile de mai jos pentru a aplica efecte de înfrumusețare a feței dvs. pe ecranul de previzualizare și pentru a realiza un autoportret.
 - **Ton piele:** Faceți ca pielea dvs. să pară mai strălucitoare și mai curată.
 - **Alun. față:** Ajustați forma feței pentru ca aceasta să pară mai subțire.
 - **Ochi mari:** Schimbați dimensiunea ochilor astfel încât să pară mai mari.

Foto. cont.

Realizați o serie de fotografii subiecților aflați în mișcare.

În lista cu modurile de fotografiere, atingeți **Foto. cont.**

Atingeți și mențineți  pentru a realiza mai multe fotografii în mod continuu.

HDR (Tonuri bogate)

Efectuați fotografii în tonuri bogate și reproduceți detalii chiar și în zone luminoase și întunecate.

În lista cu modurile de fotografiere, atingeți **HDR (Tonuri bogate)**.



Fără efect



Cu efect

Noapte

Realizați o fotografie în condiții de iluminare slabă, fără a folosi blițul.

În lista cu modurile de fotografiere, atingeți **Noapte**.

Descărcarea modurilor

Descărcați mai multe moduri de fotografiere din **Galaxy Apps**.

Pe lista cu moduri de fotografiere, atingeți **DESCĂRCARE**.



Unele moduri de fotografiere pe care le-ați descărcat nu au acces la fiecare caracteristică.





Setări Cameră foto

Setări rapide

Pe ecranul de previzualizare, folosiți următoarele setări rapide.



Opțiunile disponibile pot varia în funcție de modul de fotografiere și de camera utilizată.

- : Selectați o metodă de măsurare. Opțiunea determină modul de calcul al valorilor de iluminare.  **centrat** folosește lumina din porțiunea centrală a fotografiei pentru a calcula expunerea fotografiei.  **punct** folosește lumina dintr-o zonă centrală concentrată a fotografiei pentru a calcula expunerea fotografiei.  **matrice** realizează media întregii scene.

Setări Cameră foto

Pe ecranul de previzualizare, atingeți .



Opțiunile disponibile pot varia în funcție de modul de fotografiere și de camera utilizată.

APARAT FOTO DIN SPATE

- **Dimensiune fotografie:** Selectați o rezoluție pentru fotografiile pe care doriți să le realizați. Utilizarea unei rezoluții mai mari va conduce la fotografii de calitate mai înaltă, însă acestea vor ocupa mai multă memorie.
- **Dimensiune videoclip:** Selectați o rezoluție pentru videoclipuri. Utilizarea unei rezoluții mai mari va conduce la videoclipuri de calitate mai înaltă, însă acestea vor ocupa mai multă memorie.

APARAT FOTO FRONTAL

- **Dimensiune fotografie:** Selectați o rezoluție pentru fotografiile pe care doriți să le realizați. Utilizarea unei rezoluții mai mari va conduce la fotografii de calitate mai înaltă, însă acestea vor ocupa mai multă memorie.
- **Dimensiune videoclip:** Selectați o rezoluție pentru videoclipuri. Utilizarea unei rezoluții mai mari va conduce la videoclipuri de calitate mai înaltă, însă acestea vor ocupa mai multă memorie.
- **Salv. imag. ca în previz.:** Inversați imaginea pentru a crea o imagine în oglindă a cadrului inițial, când fotografiați folosind camera frontală.
- **Metode de fotografiere:** Selectați opțiunile de fotografiere utilizate.

COMUNE

- **Temporizator:** Selectați intervalul de întârziere înainte de realizarea unei fotografii de către cameră.
- **Viz. ecran complet (16:9):** Setați dispozitivul să previzualizeze fotografiile sau videoclipurile utilizând raportul de ecran complet.
- **Linii ghidare:** Afișați o grilă pe ecranul de previzualizare.
- **Etichete locație:** Adăugați fotografiei o etichetă a locației GPS.



- Puterea semnalului GPS poate scădea în locații în care semnalul este obstrucționat, cum ar fi între clădiri, în zone foarte joase sau în condiții de vreme neprielnică.
- Este posibil ca locația dvs. să apară pe fotografiile dvs. atunci când le încărcați pe Internet. Pentru a evita acest lucru, dezactivați setarea de etichetare a locației.
- **Revedeți imaginile:** Setați dispozitivul să afișeze fotografiile după realizarea acestora.
- **Locație stocare:** Selectați o locație de memorie pentru stocare.
- **Buton mobil Cameră foto:** Adăugați butonul obturator care se poate personaliza pe ecranul de previzualizare.
- **Funcție tastă volum:** Setați dispozitivul să utilizeze tasta Volum pentru a controla declanșatorul.
- **Reinițializare setări:** Reinițializați setările camerei.

Galerie

Introducere

Vizualizați imaginile și videoclipurile stocate pe dispozitivul dvs. De asemenea, puteți gestiona imaginile și videoclipurile în funcție de album, sau puteți crea povești pe care să le partajați cu alți oameni.

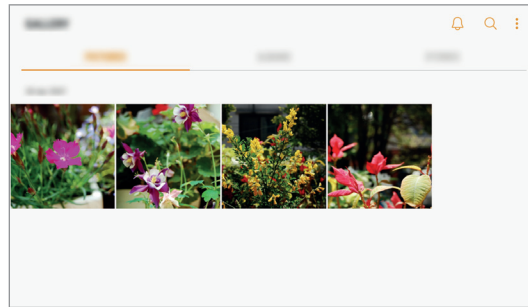

Vizualizarea imaginilor și a videoclipurilor

Vizualizarea imaginilor

- 1 Pe ecranul de aplicații, atingeți **Galerie** → **IMAGINI**.
- 2 Selectați o imagine.

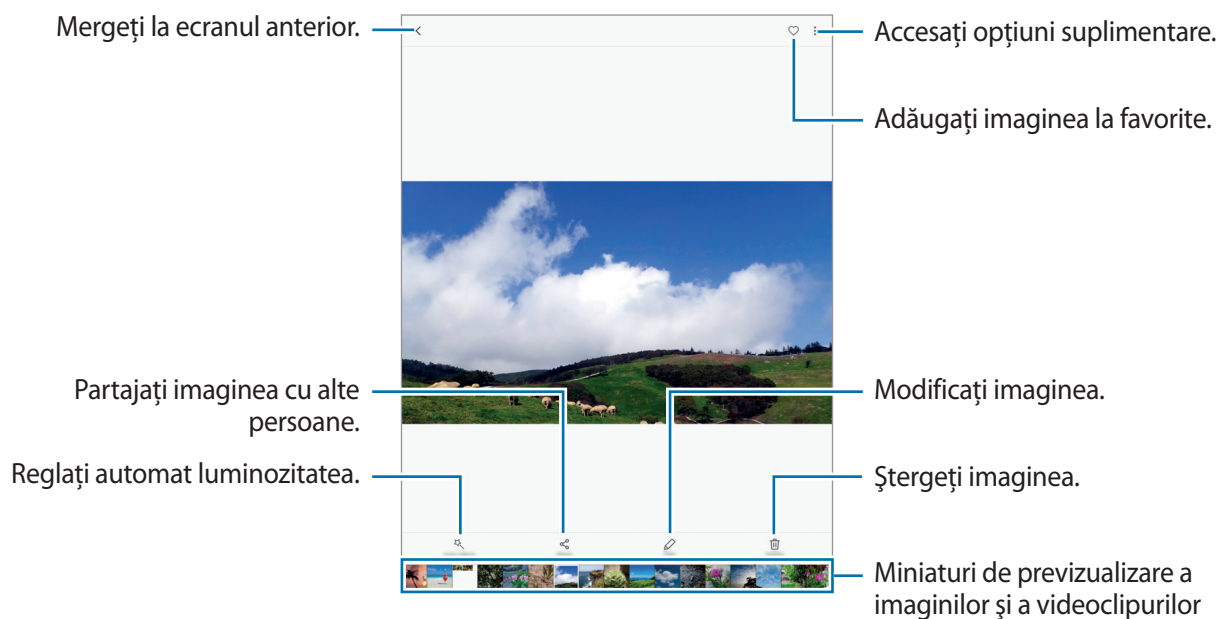

Pentru a ascunde sau afișa meniurile, atingeți ecranul.



Puteți crea o animație GIF sau un colaj din mai multe imagini. Atingeți  → **Animare** sau **Colaj**, apoi selectați imaginile. Puteți selecta cel mult șase imagini per colaj.

Vizualizarea videoclipurilor

- 1 Atingeți **Galerie** pe ecranul de aplicații.
- 2 Selectați un videoclip pentru redare. Fișierele video afișează pictograma  în miniatura de previzualizare.

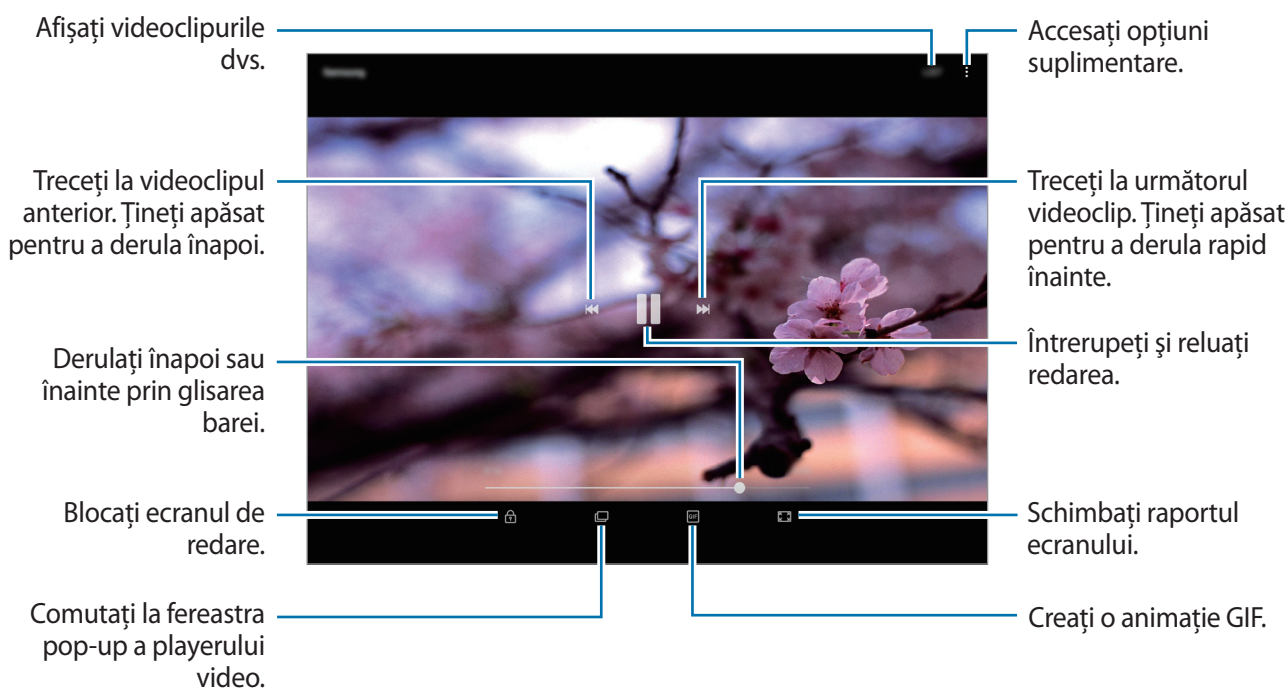

Glisați cu degetul în sus sau în jos pe marginea stângă a ecranului de redare pentru a regla luminozitatea sau glisați cu degetul în sus sau în jos pe marginea dreaptă a ecranului de redare pentru a regla volumul.

Pentru a derula înapoi sau înainte, glisați la stânga sau la dreapta pe ecranul de redare.

Vizualizarea albumelor

Puteți sorta imaginile și videoclipurile salvate pe dispozitiv, în foldere sau albume. Animațiile sau colajele create vor fi și ele sortate în folderele din lista de albume.

Pe ecranul de aplicații, atingeți **Galerie** → **ALBUME** și selectați un album.

Vizualizarea poveștilor



Atunci când captați sau salvați imagini și videoclipuri, dispozitivul va citi etichetele cu data și locația acestora, va sorta imaginile și videoclipurile și va crea apoi povești. Pentru a crea povești automat, trebuie să captați sau să salvați mai multe imagini și videoclipuri.

Crearea poveștilor

Creați povești cu teme variate.

- 1 Pe ecranul de aplicații, atingeți **Galerie** → **POVEȘTI**.
- 2 Atingeți  → **Creare poveste**.
- 3 Bifați imaginile sau videoclipurile pe care doriți să le includeți în poveste și atingeți **EFFECTUAT**.
- 4 Introduceți un titlu pentru poveste și atingeți **CREARE**.

Pentru a adăuga imagini sau videoclipuri într-o poveste, selectați o poveste și atingeți **ADĂUGARE ELEMENTE**.

Pentru a elimina imagini sau videoclipuri dintr-o poveste, selectați o poveste, atingeți  → **Editare**, bifați imaginile sau videoclipurile pe care doriți să le eliminați și atingeți apoi  → **Eliminare din poveste**.

Ștergerea poveștilor

- 1 Pe ecranul de aplicații, atingeți **Galerie** → **POVEȘTI**.
- 2 Țineți apăsat o poveste pe care doriți să o ștergeți, după care atingeți **ȘTERGEȚI**.

Sincronizarea imaginilor și a videoclipurilor cu Samsung Cloud

Puteți sincroniza imaginile și videoclipurile salvate în **Galerie** cu Samsung Cloud, pentru a le putea accesa de pe alte dispozitive. Trebuie să vă înregistrați și să vă autentificați în contul dvs. Samsung pentru a putea utiliza Samsung Cloud. Consultați [Cont Samsung](#) pentru mai multe informații.

Pe ecranul de aplicații, atingeți **Galerie** →  → **Setări**, după care glisați comutatorul **Samsung Cloud** pentru activare. Imaginile și videoclipurile captate pe dispozitiv vor fi salvate automat în Samsung Cloud.

Ștergerea imaginilor sau a videoclipurilor

Ștergerea unei imagini sau a unui videoclip

Selectați o imagine sau un videoclip și atingeți **Ștergeți** în partea de jos a ecranului.

Ștergerea mai multor imagini și videoclipuri

- 1 Pe ecranul principal Galerie, țineți apăsat pe o imagine sau pe un videoclip pentru a le șterge.
- 2 Bifați imaginile sau videoclipurile pentru ștergere.
- 3 Atingeți **ȘTERGEȚI**.

Partajarea imaginilor sau a videoclipurilor

Selectați o imagine sau un videoclip, atingeți **Partajare** în partea de jos a ecranului, apoi selectați o metodă de partajare.

Game Launcher

Introducere

Game Launcher reunește toate jocurile descărcate din **Magazin Play** și **Galaxy Apps** într-un singur loc pentru acces facil. Puteți seta dispozitivul în Modul Joc pentru a juca mai ușor jocurile.

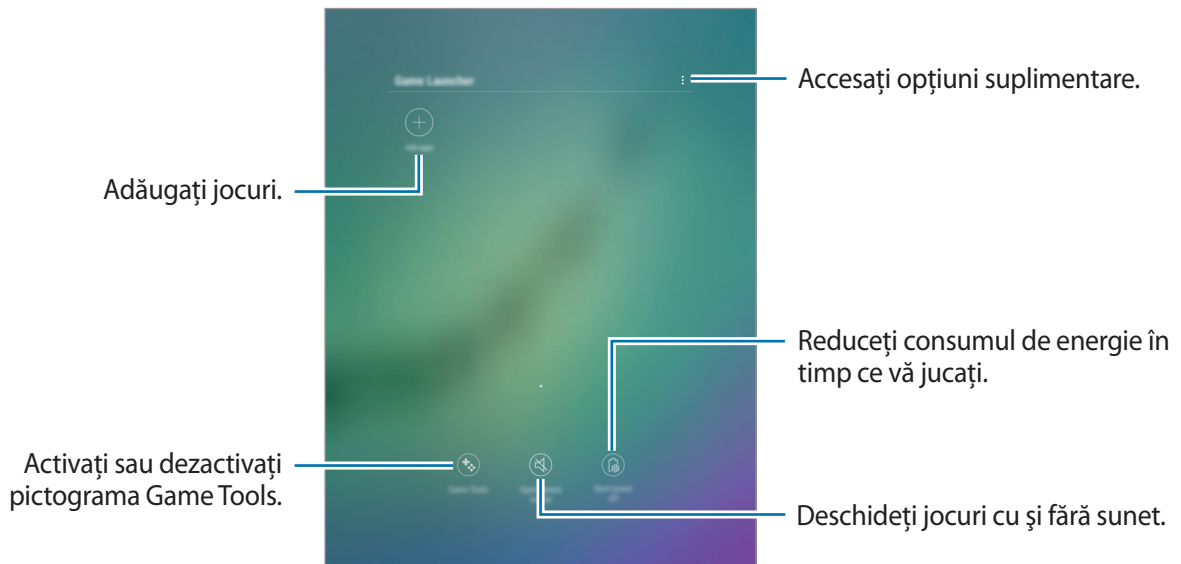

Folosirea aplicației Game Launcher

- 1 Pe ecranul de aplicații, atingeți **Setări** → **Caracteristici avansate** → **Jocuri** → **Game Launcher** și glisați comutatorul pentru activare.

Game Launcher va fi adăugat pe ecranul Acasă și pe ecranul de aplicații.



Când dezactivați caracteristica, **Game Launcher** va fi eliminat de pe ecranul Acasă și de pe ecranul de aplicații.

- 2 Pe ecranul de aplicații, atingeți **Game Launcher**.

- 3 Atingeți un joc din lista de jocuri.



Jocurile descărcate din **Magazin Play** și **Galaxy Apps** vor fi afișate automat pe ecranul Game Launcher. Dacă nu puteți vedea jocurile, atingeți **Adăugare aplicații**.

Eliminarea unui joc din Game Launcher

Apăsați și mențineți apăsat un joc și apoi apăsați **Eliminare**.

Activarea modului de economisire a energiei în timpul jocului

Când activați modul de economisire a energiei în timpul jocurilor, dispozitivul va micșora rezoluția jocurilor și numărul de cadre pe secundă pentru a reduce consumul de energie.

Pe ecranul de aplicații, atingeți **Game Launcher** → **Economie energie oprită**. Selectați una din următoarele opțiuni:

- **Oprit:** Modul de economisire a energiei nu este utilizat.
- **Economisire energie:** Scade consumul de energie reducând rezoluția.
- **Economisire maximă a energiei:** Scade la maxim consumul de energie reducând rezoluția și numărul de cadre pe secundă.



Eficiența bateriei poate varia în funcție de joc.

Folosirea opțiunii Game Tools

Puteți seta ca pictograma Game Tools să fie afișată ca pictogramă flotantă în timpul jocurilor.

Pe ecranul de aplicații, atingeți **Setări** → **Caracteristici avansate** → **Jocuri** și glisați pe comutatorul **Game Tools** pentru activare.

În timp ce jucați un joc, atingeți  pentru a afișa instrumentele pentru jocuri.



Pentru a muta pictograma, atingeți  și glisați-o într-o nouă locație.

Pentru a ascunde pictograma din jocul actual, țineți apăsat pe  și glisați-o către **Ascundere** în partea de sus a ecranului.

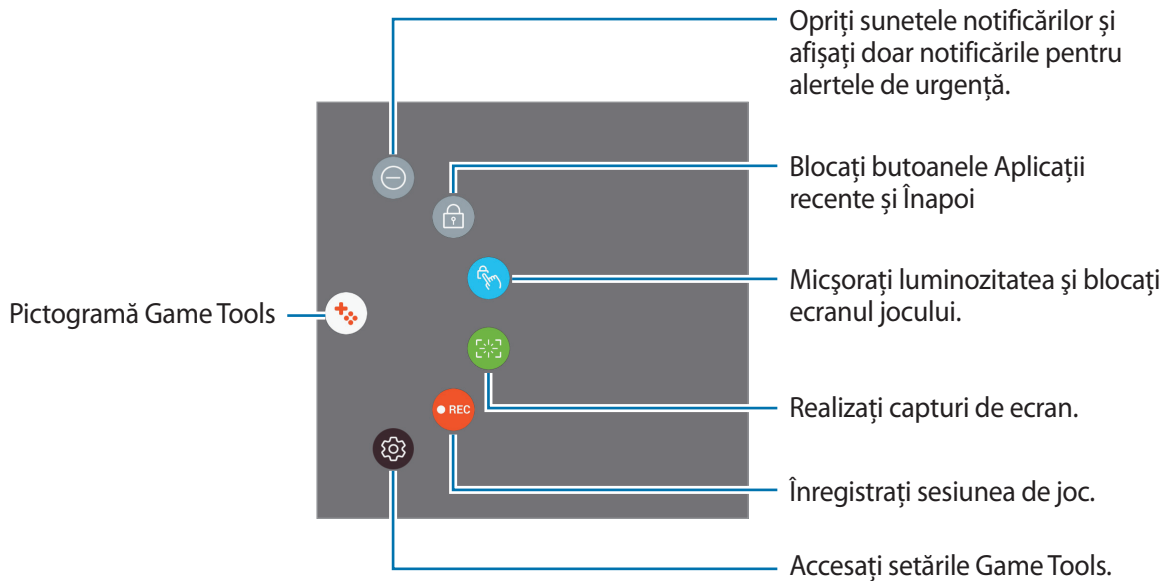
Pentru a arăta din nou pictograma în timpul jocului, deschideți panoul de notificări și atingeți notificarea Game Tools.



Blocarea notificărilor în timpul jocurilor



Atingeți  →  pentru a opri sunetele notificărilor și pentru a afișa notificări doar pentru alertele de urgență, astfel încât să vă puteți bucura de jocurile dvs. fără să fiți deranjat.

Calendar

Introducere

Gestionați-vă programul prin introducerea evenimentelor sau activităților viitoare în planificator.

Crearea evenimentelor

- 1 Atingeți **Calendar** pe ecranul de aplicații.
- 2 Atingeți  sau atingeți de două ori o dată.
Dacă sunt deja înregistrate evenimente sau activități în data respectivă, atingeți data și apoi .

3 Introduceți detaliile evenimentului.

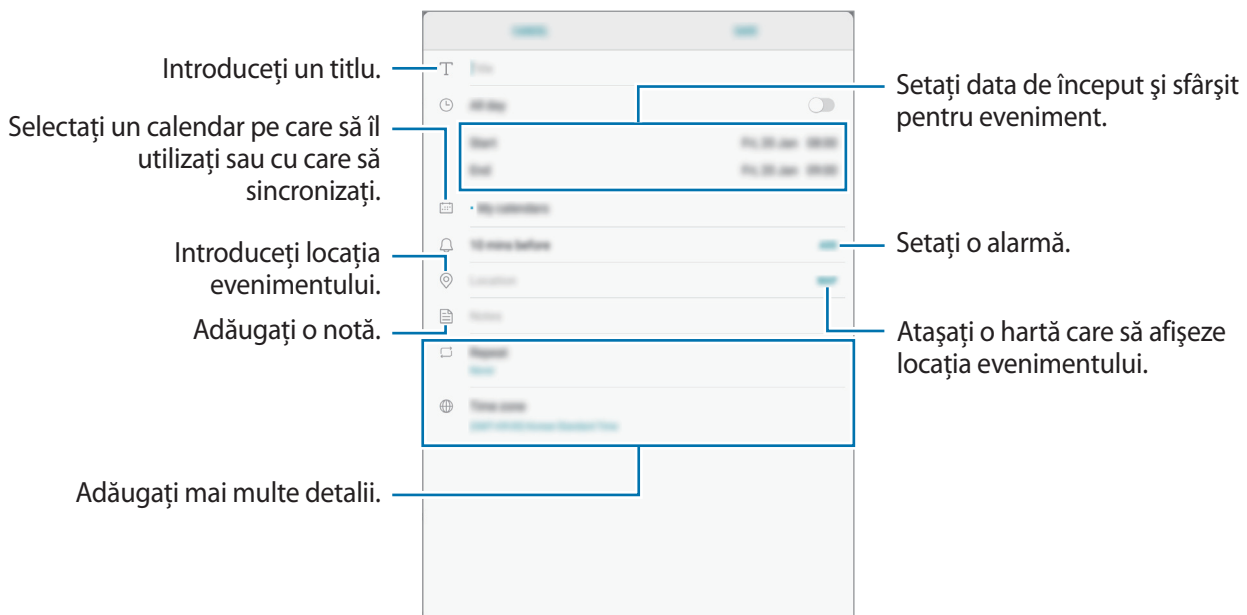

4 Atingeți **SALVARE** pentru a salva evenimentul.

Crearea activităților

- 1 Atingeți **Calendar** pe ecranul de aplicații.
- 2 Atingeți **VIZUALIZARE** → **Activități**.
- 3 Atingeți **+** și introduceți datele activității.
- 4 Atingeți **SALVARE** pentru a salva activitatea.

Sincronizarea evenimentelor și activităților cu conturile dvs.

Pe ecranul cu aplicații, atingeți **Setări** → **Cloud și conturi** → **Conturi**, selectați un serviciu pentru conturi, selectați contul pentru sincronizare, iar apoi atingeți **Calendar (cont Samsung)** sau **Sincronizare Calendar**.

Pentru a adăuga conturi cu care să vă sincronizați, deschideți ecranul de aplicații și atingeți **Calendar** → **⋮** → **Gestionare calendare** → **Adăugare cont**. Apoi, selectați un cont cu care se va face sincronizarea și conectați-vă. Când contul este adăugat, el va apărea pe listă.

Fișierele mele

Accesați și gestionați diferite fișiere stocate în dispozitiv.

Pe ecranul de aplicații, atingeți **Fișierele mele**.

Vizualizați fișierele stocate pe fiecare suport de stocare. De asemenea, puteți vizualiza fișierele de pe dispozitivul dvs. sau de pe un card de memorie, după categorie.

Pentru a elibera spațiul de stocare al dispozitivului, atingeți  → **Gest. utiliz. spațiu de stocare** → **ȘTERG. ACUM**.

Pentru a căuta fișiere sau foldere, apăsați în câmpul de căutare și apoi introduceți un cuvânt cheie. Alternativ, atingeți  și rostiți un cuvânt cheie.

Notă

Creați note și organizați-le în funcție de categorie.

Pe ecranul de aplicații, atingeți **Notă**.

Compunerea notelor

Atingeți  pe lista de note și introduceți o notă. În timpul compunerii unei note, utilizați următoarele opțiuni:

- **Categ.:** Creați sau setați o categorie.
- **Activit.:** Adăugați bife la începutul fiecărui rând pentru a crea o listă de activități.
- **Imagine:** Inserați imagini.
- **Desen:** Scrieți sau desenați notițe pentru inserare. Puteți selecta grosimea și culoarea creionului.
- **Voce:** Realizați o înregistrare vocală care va fi inserată.

Pentru a salva nota, atingeți **SALVARE**.

Pentru a edita o notiță, atingeți-o, apoi selectați-i conținutul.

Căutarea notițelor

Atingeți **CĂUTARE** pe lista de notițe și introduceți un cuvânt cheie pentru a căuta notițe care îl conțin.

Ceas

Introducere

Setați alarme, verificați ora curentă în multe orașe din lume, programați un eveniment sau setați o anumită durată.

ALARMĂ

Pe ecranul de aplicații, atingeți **Ceas** → **ALARMĂ**.

Setarea alarmelor

Atingeți **+** în lista de alarme, setați ora alarmei, selectați zilele în care alarma se va repeta, setați alte opțiuni diverse pentru aceasta, apoi atingeți **SALVARE**.

Pentru a deschide tastatura ca să introduceți o oră pentru alarmă, atingeți câmpul de introducere a orei.

Pentru a activa sau dezactiva alarme, atingeți comutatorul de lângă alarmă din lista afișată.

Oprirea alarmelor

Atingeți **ÎNCHIDERE** pentru a opri o alarmă. Dacă ați activat anterior opțiunea de amânare, atingeți **AMÂNARE** pentru a repeta alarma după o anumită perioadă de timp.

Ștergerea alarmelor

Țineți apăsată o alarmă, bifați alarmele pe care doriți să le ștergeți, apoi atingeți **ȘTERGERE**.

ORA PE GLOB

Pe ecranul de aplicații, atingeți **Ceas** → **ORA PE GLOB**.

Crearea ceasurilor

Atingeți **+**, introduceți un nume de oraș sau selectați un oraș de pe glob, apoi atingeți **ADĂUGARE**.

Ștergerea ceasurilor

Țineți apăsat pe un ceas, bifați ceasurile pe care doriți să le ștergeți, apoi atingeți **ȘTERGERE**.

CRONOMETRU

- 1 Pe ecranul de aplicații, atingeți **Ceas** → **CRONOMETRU**.
- 2 Atingeți **PORNIRE** pentru a cronometra un eveniment.
Pentru a înregistra timpii unui tur în timpul vizualizării unui eveniment, atingeți **TUR**.
- 3 Atingeți **OPRIRE** pentru a opri cronometrarea.
Pentru a reporni cronometrarea, atingeți **RELUARE**.
Pentru ștergerea timpilor unui tur, atingeți **RESETARE**.

NUMĂRĂT. INVERSĂ

- 1 Pe ecranul de aplicații, atingeți **Ceas** → **NUMĂRĂT. INVERSĂ**.
- 2 Setezi durata, apoi atingeți **PORNIRE**.
Pentru a deschide tastatura ca să introduceți durata, atingeți câmpul de introducere a duratei.
- 3 Atingeți **ÎNCHIDERE** atunci când timpul expiră.

Calculator

Efectuați calcule simple sau complexe.

Atingeți **Calculator** pe ecranul de aplicații.

Pentru ștergerea istoricului, atingeți **ȘTERGERE ISTORIC**.

Aplicații Google

Google furnizează aplicații de divertisment, pentru rețele de socializare și pentru afaceri. Este posibil să vi se solicite un cont Google pentru accesarea anumitor aplicații. Consultați [Conturi](#) pentru mai multe informații.

Pentru a vizualiza mai multe informații despre aplicații, accesați meniul de ajutor al fiecărei aplicații.



Anumite aplicații pot să nu fie disponibile sau să fie etichetate diferit în funcție de regiune sau de furnizorul de servicii.

Chrome

Căutați informații și răsfoiți pagini web.

Gmail

Primiți sau trimiteți e-mailuri prin intermediul serviciului Google Mail.

Hărți

Identificați locația dvs. pe hartă, căutați pe harta lumii și vizualizați informații despre locație pentru diverse locuri din jurul dvs.

Muzică Play

Descoperiți, ascultați și partajați muzică pe dispozitiv. Puteți încărca în cloud colecțiile muzicale stocate pe dispozitivul dvs. și le puteți accesa mai târziu.

Filme Play

Achiziționați sau închiriați conținut video, cum ar fi filme sau programe TV din **Magazin Play**.

Drive

Stocați conținutul dvs. pe cloud, accesați-l din orice loc și partajați-l cu alte persoane.

YouTube

Urmăriți sau creați videoclipuri și partajați-le cu alte persoane.

Google Foto

Căutați, gestionați și editați toate fotografiile și videoclipurile din diverse surse într-un singur loc.

Hangouts

Trimiteți mesaje, imagini și emoticonuri prietenilor dvs. și vorbiți cu ei prin apeluri video.

Google

Căutați rapid elemente pe Internet sau pe dispozitivul dvs.

Setări

Introducere

Personalizați setări pentru funcții și aplicații. Puteți personaliza dispozitivul prin configurarea opțiunilor de setări diverse.

Pe ecranul de aplicații, atingeți **Setări**.

Pentru a căuta setări introducând cuvinte cheie, atingeți .

Conexiuni

Wi-Fi

Activați caracteristica Wi-Fi pentru a vă conecta la rețeaua Wi-Fi și pentru a accesa Internetul sau alte dispozitive de rețea.



- Dispozitivul utilizează o frecvență nearmonizată și este conceput pentru a fi utilizat în toate țările europene. Rețeaua WLAN poate fi operată în UE fără restricții în mediile de interior, dar nu poate fi operată în mediile de exterior.
- Dezactivați Wi-Fi pentru a economisi bateria atunci când nu este utilizată.

Conectarea la o rețea Wi-Fi

- 1 Pe ecranul Setări, atingeți **Conexiuni** → **Wi-Fi**, apoi glisați comutatorul pentru activare.
- 2 Selectați o rețea din lista de rețele Wi-Fi.
Rețelele care necesită o parolă apar cu o pictogramă în formă de lacăt.

3 Atingeți **CONECTARE**.



- Odată ce dispozitivul se conectează la o rețea Wi-Fi, acesta se va reconecta la rețeaua respectivă de fiecare dată când aceasta este disponibilă, fără solicitarea unei parole. Pentru a preveni conectarea automată a dispozitivului la rețea, selectați-o din lista de rețele și atingeți **REVOCARÉ**.
- Dacă nu vă puteți conecta la o rețea Wi-Fi în mod corespunzător, reporniți caracteristica Wi-Fi a dispozitivului sau routerul wireless.

Wi-Fi Direct

Wi-Fi Direct conectează direct dispozitivele printr-o rețea Wi-Fi fără a se solicita un punct de acces.

1 Pe ecranul Setări, atingeți **Conexiuni** → **Wi-Fi**, apoi glisați comutatorul pentru activare.

2 Atingeți **Wi-Fi Direct**.

Dispozitivele detectate sunt afișate.

Dacă dispozitivul la care doriți să vă conectați nu este în listă, solicitați ca dispozitivul să activeze caracteristica Wi-Fi Direct a acestuia.

3 Selectați un dispozitiv la care să vă conectați.

Dispozitivele se vor conecta atunci când celălalt dispozitiv acceptă solicitarea de conectare prin Wi-Fi Direct.

Trimiterea și primirea datelor

Puteți partaja date, cum ar fi contacte sau fișiere media, cu alte dispozitive. Următoarele acțiuni sunt un exemplu de trimitere a imaginii către un alt dispozitiv.

1 Atingeți **Galerie** pe ecranul de aplicații.

2 Selectați o imagine.

- 3 Atingeți **Partajare** → **Wi-Fi Direct** și selectați un dispozitiv pe care să transferați imaginile.
- 4 Acceptați solicitarea de conectare pentru Wi-Fi Direct pe celălalt dispozitiv.
Dacă dispozitivele sunt deja conectate, imaginea va fi trimisă către celălalt dispozitiv fără procedura de solicitare a conectării.

Terminarea conexiunii dispozitivului

- 1 Din ecranul Setări, atingeți **Conexiuni** → **Wi-Fi**.
- 2 Atingeți **Wi-Fi Direct**.
Dispozitivul afișează dispozitivele conectate în listă.
- 3 Atingeți numele dispozitivului pentru a deconecta dispozitivele.

Bluetooth

Utilizați Bluetooth pentru a face schimb de date sau de fișiere media cu alte dispozitive compatibile Bluetooth.



- Samsung nu este responsabilă de pierderea, interceptarea sau utilizarea necorespunzătoare a datelor trimise sau primite prin intermediul caracteristicii Bluetooth.
- Asigurați-vă întotdeauna că distribuiți și primiți date de la dispozitive de încredere, securizate în mod adecvat. Dacă între dispozitive există obstacole, distanța de operare se poate reduce.
- Unele dispozitive, în special cele care nu sunt testate sau aprobate de Bluetooth SIG, pot fi incompatibile cu dispozitivul dvs.
- Nu utilizați caracteristica Bluetooth în scopuri ilegale (de exemplu, efectuarea de copii piratate ale fișierelor sau interceptarea ilegală a convorbirilor telefonice în scopuri comerciale).

Samsung nu este responsabilă pentru repercusiunea utilizării ilegale a caracteristicii Bluetooth.

Asocierea cu alte dispozitive Bluetooth

1 Pe ecranul Setări, atingeți **Conexiuni** → **Bluetooth**, apoi glisați comutatorul pentru activare. Dispozitivele detectate sunt afișate.

2 Selectați un dispozitiv cu care să vă asociați.

Dacă dispozitivul cu care doriți să vă asociați nu este în listă, solicitați ca dispozitivul să pornească opțiunea de vizibilitate a acestuia. Consultați Manualul utilizatorului al celui alt dispozitiv.



Dispozitivul dvs. este vizibil pentru celelalte dispozitive în timp ce ecranul cu setări Bluetooth este deschis.

3 Acceptați solicitarea de conectare prin Bluetooth pe dispozitivul dvs. pentru confirmare.

Dispozitivele se vor conecta atunci când celălalt dispozitiv acceptă solicitarea de conectare prin Bluetooth.

Trimiterea și primirea datelor

Multe aplicații acceptă transferul de date prin Bluetooth. Puteți partaja date, cum ar fi contacte sau fișiere media, cu alte dispozitive Bluetooth. Următoarele acțiuni sunt un exemplu de trimitere a imaginii către un alt dispozitiv.

1 Atingeți **Galerie** pe ecranul de aplicații.

2 Selectați o imagine.

3 Atingeți **Partajare** → **Bluetooth**, apoi selectați dispozitivul căruia doriți să îi transferați imaginea.

Dacă dispozitivele s-au asociat înainte, atingeți numele acestuia fără a confirma parola generată automat.

Dacă dispozitivul cu care doriți să vă asociați nu este în listă, solicitați ca dispozitivul să pornească opțiunea de vizibilitate a acestuia.

4 Acceptați solicitarea de conectare pentru Bluetooth pe celălalt dispozitiv.

Dezasocierea dispozitivelor Bluetooth

- 1 Pe ecranul Setări, atingeți **Conexiuni** → **Bluetooth**.
Dispozitivul afișează dispozitivele asociate pe listă.
- 2 Atingeți  de lângă numele dispozitivului pentru a anula asocierea.
- 3 Atingeți **Anulare asociere**.

Vizibilitate tabletă

Permiteți altor dispozitive să vă găsească dispozitivul pentru a partaja conținut cu dvs. Atunci când această caracteristică este activată, dispozitivul dvs. va fi vizibil pentru alte dispozitive când acestea caută dispozitive disponibile folosind opțiunea Transfer fiș. pe dispozitiv.

Pe ecranul de Setări, atingeți **Conexiuni** și glisați comutatorul **Vizibilitate tabletă** pentru activare.

Utilizare date

Urmăriți volumul de date utilizate.

Pe ecranul Setări, atingeți **Conexiuni** → **Utilizare date**.

- **Utilizare date Wi-Fi:** Monitorizați utilizarea datelor prin Wi-Fi.
- **Restricționare rețele:** Selectați rețele Wi-Fi pentru a preveni utilizarea acestora de către aplicațiile care rulează în fundal.

Mod Avion

Această caracteristică dezactivează toate funcțiile fără fir de pe dispozitiv. Puteți utiliza numai servicii care nu necesită conexiunea la o rețea.

Pe ecranul de Setări, atingeți **Conexiuni** și glisați comutatorul **Mod Avion** pentru activare.



Asigurați-vă că dispozitivul este oprit în timpul decolării și aterizării. După decolare, puteți utiliza dispozitivul în modul Avion dacă vă este permis de către personalul avionului.

Locație

Modificați setările pentru permisiunile privind informațiile despre locație.

Pe ecranul Setări, atingeți **Conexiuni** → **Locație**.

- **Metodă localizare:** Selectați rețeaua pe care doriți să o folosiți pentru localizarea dispozitivului dvs.
- **Îmbunătățire acuratețe:** Setati dispozitivul să utilizeze funcția Wi-Fi sau Bluetooth pentru a mări precizia informațiilor de localizare, chiar dacă aceste funcții sunt dezactivate.
- **SOLICITĂRI RECENTE LOCAȚIE:** Vizualizați aplicațiile care solicită informațiile despre locația dvs. curentă și procentul de utilizare a bateriei de către acestea.
- **SERVICII DE LOCALIZARE:** Vizualizați serviciile de localizare utilizate de dispozitivul dvs.

Mai multe setări de conexiune

Particularizați setările pentru a controla alte caracteristici.

Pe ecranul Setări, atingeți **Conexiuni** → **Mai multe setări de conexiune**.

- **Căutare disp. în aprop.:** Setati dispozitivul să scaneze dispozitivele din apropiere la care să se conecteze.
- **Imprimare:** Configurați setările pentru accesoriile aplicațiilor software instalate pe dispozitiv. Puteți căuta imprimantele disponibile sau adăuga una manual pentru a imprima fișiere. Consultați [Imprimare](#) pentru mai multe informații.
- **VPN:** Configurați și conectați-vă la rețelele virtuale private (VPN-uri).
- **Ethernet:** Opțiunea Ethernet este disponibilă atunci când un adaptor Ethernet este conectat la dispozitiv. Utilizați această opțiune pentru a activa caracteristica Ethernet și configura setările rețelei.

Imprimare

Configurați setările pentru accesoriile aplicațiilor software instalate pe dispozitiv. Puteți conecta dispozitivul la o imprimantă prin Wi-Fi sau prin Wi-Fi Direct și puteți imprima imagini sau documente.



Anumite imprimante pot fi incompatibile cu dispozitivul.

Adăugarea plug-in-urilor pentru imprimantă

Adăugați plug-in-uri pentru imprimantele la care doriți să conectați dispozitivul.

- 1 Pe ecranul Setări, atingeți **Conexiuni** → **Mai multe setări de conexiune** → **Imprimare** → **Descărcare plug-in**.
- 2 Căutați un plug-in pentru imprimantă în **Magazin Play**.
- 3 Selectați un plug-in pentru imprimantă și instalați-l.
- 4 Selectați plug-in-ul imprimantei, apoi glisați comutatorul pentru activare.
Dispozitivul caută imprimante care sunt conectate la aceeași rețea Wi-Fi ca dispozitivul dvs.
- 5 Selectați o imprimantă care va fi adăugată.



Pentru a adăuga imprimante manual, atingeți  → **Adăugare imprimantă** → **ADD PRINTER**.

Imprimarea conținutului

În timpul vizualizării conținutului, cum ar fi imagini sau documente, accesați lista de opțiuni și atingeți **Imprimare** → ▼ → **Toate imprimantele**, după care selectați o imprimantă.



Metodele de imprimare pot varia, în funcție de tipul de conținut.

Sunet

Modificați setările diverselor sunete de pe dispozitiv.

Pe ecranul Setări, atingeți **Sunet**.

- **Mod sunet:** Setează dispozitivul să utilizeze modul sunet sau modul silențios.
- **Volum:** Reglați nivelul volumului pentru muzică și videoclipuri, pentru sunetele de sistem și pentru notificări.
- **Sunete notificare:** Selectați un sunet implicit pentru notificare. De asemenea, puteți modifica setările notificărilor pentru fiecare aplicație.
- **Nu deranjați:** Setează dispozitivul să anuleze sunetele notificărilor, cu anumite excepții.
- **Sunete la atingere:** Setează dispozitivul să emită sunete când selectați o aplicație sau o opțiune pe ecranul senzitiv.
- **Sunete blocare ecran:** Setează dispozitivul să emită sunete când blocați sau deblocați ecranul senzitiv.
- **Se încarcă sunetul:** Setează dispozitivul să emită un sunet atunci când este conectat la un încărcător.
- **Sunet tastatură:** Setează dispozitivul să emită sunete atunci când o tastă este atinsă.
- **Calitate audio și efecte:** Configurați setări de sunet suplimentare.

Notificări

Modificați setările de notificare pentru fiecare aplicație.

Pe ecranul Setări, atingeți **Notificări**.

Pentru a particulariza setările notificărilor, atingeți **AVANSAT** și selectați o aplicație.

- **Permitere notificări:** Permite afișarea notificărilor primite de la aplicația selectată.
- **Afișare silențioasă:** Setează dispozitivul să anuleze sunetele notificărilor și să ascundă previzualizările notificărilor.
- **Pe ecranul de blocare:** Arată sau ascunde notificările de la aplicația selectată când dispozitivul este blocat.
- **Setare ca prioritar:** Afișează notificările în partea superioară a panoului de notificare și le include în lista permisă când este activată opțiunea **Nu deranjați**.

Afișare

Opțiuni

Modificați setările ecranului și ale ecranului principal.

Pe ecranul Setări, atingeți **Afișare**.

- **Luminozitate:** Reglați luminozitatea ecranului.
- **Luminozitate automată:** Reglați în mod automat luminozitatea ecranului.
- **Mod ecran:** Modificați modul ecranului pentru a regla culoarea și contrastul acestuia.
- **Mărire ecran și font:** Modificați setarea pentru zoom, dimensiunea și stilul fonturilor.
- **Ecran de pornire:** Particularizați ecranul Acasă adăugând, ștergând sau rearanjând panouri, și multe alte aspecte. Consultați [Opțiunile ecranului Acasă](#) pentru mai multe informații.
- **Cadre pictograme:** Setări afișarea fundalurilor întunecate pentru a evidenția pictogramele.
- **Bară de stare:** Particularizați setările de afișare a notificărilor sau a indicatoarelor din bara de stare.
- **Timp expirare ecran:** Setări intervalul de timp după care dispozitivul va dezactiva lumina de fundal a ecranului.
- **Economizor de ecran:** Setări dispozitivul să lanseze un economizor de ecran când dispozitivul se încarcă.

Fundal

Modificați setările fundalului pentru ecranul Acasă și pentru ecranul blocat.

Pe ecranul Setări, atingeți **Fundal**.

Caracteristici avansate

Opțiuni

Activați caracteristicile avansate și modificați setările pentru a le controla.

Pe ecranul Setări, atingeți **Caracteristici avansate**.



Scuturarea excesivă sau lovirea dispozitivului poate conduce la acțiuni neintenționate.

- **Accesorii:** Schimbați setările pentru accesorii.
- **Ecran activ inteligent:** Setăți dispozitivul să prevină stingerea luminii de fundal a ecranului în timp ce îl priviți.
- **Jocuri:** Activați pictograma Game Launcher și Game Tools și schimbați setările jocurilor. Consultați [Game Launcher](#) pentru mai multe informații.
- **Ferestre multiple:** Selectați o metodă de lansare în mai multe ferestre.
- **Captură inteligentă:** Setăți dispozitivul să captureze instantanee de-a lungul mai multor ecrane, și să decupeze și partajeze instantaneele imediat.
- **Glisarea cu palma pentru capturare:** Setăți dispozitivul să realizeze o captură de ecran atunci când glisați la stânga sau la dreapta de-a lungul ecranului. Imaginile capturate pot fi vizualizate în **Galerie**.



Nu este posibilă realizarea unei capturi de ecran în timpul utilizării anumitor aplicații și caracteristici.

- **Dezactivare ușoară sunet:** Setăți dispozitivul să anuleze sunetele alarmelor utilizând mișcările palmei.
- **Partajare directă:** Setăți dispozitivul să afișeze persoanele pe care le-ați contactat în panoul cu opțiunile de partajare, pentru a putea partaja conținut direct.

Întreținere dispozitiv

Funcția de întreținere a dispozitivului prezintă starea bateriei dispozitivului, a capacității de stocare, a memoriei și a securității sistemului. De asemenea, puteți optimiza automat dispozitivul printr-o atingere de deget.



Utilizarea caracteristicii de optimizare rapidă

Pe ecranul Setări, atingeți **Întreținere dispozitiv** → **REMEDIAȚI ACUM** sau **OPTIMIZAȚI ACUM**.

Caracteristica de optimizare rapidă îmbunătățește performanța dispozitivului prin următoarele acțiuni.

- Eliberarea unei porțiuni de memorie.
- Ștergerea fișierelor inutile și închiderea aplicațiilor care rulează în fundal.
- Gestionarea utilizării anormale a bateriei.
- Scanarea în vederea detectării malware-urilor.

Baterie

Verificați energia rămasă a bateriei și durata cât mai poate fi utilizat dispozitivul. Pentru dispozitivele cu nivel scăzut de încărcare a bateriei, economisiți energie activând caracteristicile de economisire a energiei.

Pe ecranul Setări, atingeți **Întreținere dispozitiv** → **Baterie**.



- Timpul de utilizare rămas indică timpul rămas până ce energia din baterie se consumă complet. Timpul de utilizare rămas poate varia în funcție de setările dispozitivului și condițiile de funcționare.
- Nu puteți primi notificări de la aplicațiile care folosesc modul de economisire a energiei.

Gestionarea bateriei

Puteți conserva energia bateriei prin blocarea aplicațiilor care rulează în fundal, astfel încât acestea să nu consume baterie atunci când nu sunt utilizate. Bifați aplicațiile din lista de aplicații și atingeți **ECON. ENERG.**

Atingeți și  → **Setări avansate** pentru a seta opțiunile de monitorizare a consumului de energie al aplicațiilor.

Stocare

Verificați starea memoriei utilizate și pe cea disponibilă.

Pe ecranul Setări, atingeți **Întreținere dispozitiv** → **Stocare**.



Capacitatea reală a memoriei interne este mai mică decât capacitatea specificată, deoarece sistemul de operare și aplicațiile implicite ocupă o parte din memorie. Capacitatea disponibilă se poate modifica atunci când actualizați dispozitivul.

Gestionarea memoriei

Pentru a șterge fișierele reziduale, cum ar fi memoria cache, atingeți **ȘTERG. ACUM**. Pentru a șterge fișiere sau a dezinstala aplicațiile pe care nu le mai folosiți, selectați o categorie din **DATE UTILIZATOR**. Apoi, bifați elementele pentru a le selecta și atingeți **ȘTERGERE** sau **DEZINSTALARE**.

Memorie

Pe ecranul Setări, atingeți **Întreținere dispozitiv** → **Memorie**.

Pentru a spori viteza dispozitivul dvs. reducând volumul de memorie utilizat, bifați aplicațiile din lista de aplicații și atingeți **ȘTERG. ACUM**.

Securیت. dispozitiv

Verificați starea de securitate a dispozitivului. Această caracteristică vă scanează dispozitivul pentru depistarea malware-urilor.

Pe ecranul Setări, atingeți **Întreținere dispozitiv** → **Securیت. dispozitiv** → **SCANARE TABLETĂ**.

Aplicații

Gestionați aplicațiile dispozitivului și modificați-le setările. Puteți vizualiza informațiile de utilizare a aplicațiilor, puteți modifica setările de notificare sau permisiunile acestora sau puteți dezinstala sau dezactiva aplicațiile inutile.

Pe ecranul Setări, atingeți **Aplicații**.

Ecran blocare și securیت.

Opțiuni

Modificați setările pentru securizarea dispozitivului.

Pe ecranul Setări, atingeți **Ecran blocare și securیت**.



Opțiunile disponibile pot varia, în funcție de metoda de blocare a ecranului selectată.

- **Tip blocare ecran:** Schimbați metoda de blocare a ecranului.
- **Informații și comenzi rapide pentru aplicații:** Modificați setările pentru elementele afișate pe ecranul blocat.
- **Notificări:** Setări dacă să fie afișat sau nu conținutul notificărilor pe ecranul blocat și selectați notificările care doriți să fie afișate.
- **Setări Blocare securizată:** Modificați setările de blocare a ecranului pentru metoda de blocare selectată.

- **Amprente digitale:** Înregistrați-vă amprente pe dispozitiv pentru a securiza dispozitivul sau pentru a vă conecta la contul dvs. Samsung. Consultați [Recunoaștere amprente](#) pentru mai multe informații.
- **Găsire dispozitiv mobil:** Activați sau dezactivați caracteristica Găsire dispozitiv mobil. Accesați site-ul web Găsire dispozitiv mobil (findmymobile.samsung.com) pentru a vă depista și controla dispozitivul pierdut sau furat.
- **Surse necunoscute:** Setați ca dispozitivul să permită instalarea aplicațiilor din surse necunoscute.
- **Mod Privat:** Activați Modul Privat pentru a nu lăsa alte persoane să vă acceseze conținutul privat. Consultați [Mod Privat](#) pentru mai multe informații.
- **Pornire securizată:** Protejați-vă dispozitivul setându-l să ceară un cod de deblocare a ecranului la pornirea dispozitivului. Trebuie să introduceți codul de deblocare pentru a porni dispozitivul și a primi notificări.
- **Criptare card SD:** Setați dispozitivul să cripteze fișierele de pe o cartelă de memorie.



Dacă resetați dispozitivul la valorile implicite din fabrică cu această setare activată, dispozitivul nu va putea să citească fișierele criptate. Dezactivați această setare înainte de resetarea dispozitivului.

- **Alte setări de securitate:** Configurați setări suplimentare de securitate. Trebuie să introduceți codul de deblocare pentru a porni dispozitivul și a primi notificări.

Recunoaștere amprente

Pentru a activa caracteristica de recunoaștere a amprentelor, informațiile despre amprente trebuie să fie înregistrate și stocate în dispozitiv. După înregistrare, puteți seta dispozitivul să utilizeze amprenta pentru caracteristicile de mai jos:

- Blocare ecran
- Conectare pe web
- Verificare cont Samsung



- În funcție de regiune sau de furnizorul de servicii, este posibil ca această caracteristică să fie indisponibilă.
- Recunoașterea amprentelor folosește caracteristicile unice ale fiecărei amprente pentru a îmbunătăți securitatea dispozitivului dvs. Probabilitatea ca senzorul de amprente să confunde două amprente diferite este foarte scăzută. Însă, există și cazuri rare în care două amprente diferite sunt atât de asemănătoare astfel încât senzorul le poate recunoaște ca fiind identice.
- Dacă folosiți amprenta ca metodă de blocare a ecranului, amprenta dvs. nu pot fi folosită pentru deblocarea ecranului când porniți dispozitivul. Pentru a putea folosi dispozitivul, trebuie să deblocați ecranul folosind modelul, PIN-ul sau parola pe care le-ați setat când v-ați înregistrat amprenta. Aveți grijă să nu vă uitați modelul, PIN-ul sau parola.
- Dacă amprenta dvs. nu este recunoscută, deblocați dispozitivul folosind modelul, PIN-ul sau parola setată la înregistrarea amprenteii, apoi înregistrați amprentele din nou. Dacă uitați modelul, PIN-ul sau parola, nu veți putea folosi dispozitivul dacă nu îl resetați. Compania Samsung nu este responsabilă pentru pierderea datelor sau pentru neplăcerile cauzate de uitarea codurilor de blocare.

Pentru o mai bună recunoaștere a amprenteii

Atunci când vă scanați amprentele pe dispozitiv, fiți conștient de următoarele condiții care pot afecta performanțele caracteristicii:

- Tasta Acasă conține un senzor de recunoaștere a amprentelor. Asigurați-vă că tasta Acasă nu este zgâriată sau deteriorată de obiecte metalice, cum ar fi monede, chei și coliere.
- Folia de protecție a ecranului furnizată cu dispozitivul poate cauza funcționarea necorespunzătoare a senzorului de recunoaștere a amprentelor. Îndepărtați folia de protecție a ecranului pentru a îmbunătăți sensibilitatea amprentelor.
- Asigurați-vă că zona de recunoaștere a amprentelor și degetele dvs. sunt curate și uscate.
- Dispozitivul poate să nu recunoască amprentele care sunt afectate de încrețituri sau cicatrici.
- Dispozitivul poate să nu recunoască amprentele de la degete mici sau subțiri.
- Dacă îndoiiți degetul sau utilizați vârful degetului, dispozitivul poate să nu recunoască amprentele. Asigurați-vă că acoperiți întreaga tastă Acasă cu degetul.
- Pentru a îmbunătăți performanța de recunoaștere, înregistrați amprentele mâinii utilizate cel mai des pentru a efectua activități pe dispozitiv.
- În medii uscate, este posibil să se acumuleze energie statică în dispozitiv. Evitați să utilizați această caracteristică în medii uscate sau, înainte de a o utiliza, atingeți un obiect metalic, pentru a descărca energia statică.

Înregistrarea amprentelor

- 1 Pe ecranul Setări, atingeți **Ecran blocare și securit.** → **Amprente digitale.**
- 2 Deblocați ecranul folosind metoda prestabilită de blocare a ecranului.
Dacă nu ați setat o metodă de blocarea a ecranului, creați una.
- 3 Așezați degetul pe tasta Acasă.
- 4 După ce dispozitivul vă detectează degetul, ridicați-l și așezați-l din nou pe tasta Acasă.
Repetăți această acțiune deplasând degetul în sus sau în jos până ce amprenta este înregistrată.
Când apare o fereastră pop-up pentru blocarea cu amprentă, atingeți **PORNIRE** pentru a vă folosi amprenta pentru deblocarea ecranului.

Ștergerea amprentelor

Ampretele înregistrate pot fi șterse.

- 1 Pe ecranul Setări, atingeți **Ecran blocare și securit.** → **Amprente digitale.**
- 2 Deblocați ecranul folosind metoda prestabilită de blocare a ecranului.
- 3 Atingeți **EDITARE.**
- 4 Bifați ampretele pe care doriți să le ștergeți și atingeți **ELIMINARE.**

Verificarea parolei contului Samsung

Utilizați ampretele pentru a verifica parola contului dvs. Samsung. Puteți utiliza o amprentă în locul introducerii parolei, de exemplu atunci când achiziționați conținut din **Galaxy Apps.**

- 1 Pe ecranul Setări, atingeți **Ecran blocare și securit.** → **Amprente digitale.**
- 2 Deblocați ecranul folosind metoda prestabilită de blocare a ecranului.
- 3 Glisați comutatorul **Cont Samsung** pentru activare.
- 4 Conectați-vă la contul dvs. Samsung.

Utilizarea amprentelor pentru conectarea la conturi

Puteți utiliza amprente pentru a vă conecta la paginile web care acceptă salvarea parolei.



Această caracteristică este disponibilă doar pentru paginile web pe care le accesați prin aplicația de **Internet**.

- 1 Pe ecranul Setări, atingeți **Ecran blocare și securit.** → **Amprente digitale.**
- 2 Deblocați ecranul folosind metoda prestabilită de blocare a ecranului.
- 3 Glisați comutatorul **Conectare pe web** pentru activare.
- 4 Deschideți pagina web la care doriți să vă conectați cu ajutorul unei amprente.
- 5 Introduceți numele dvs. de utilizator și parola, apoi atingeți butonul de conectare al paginii web.
- 6 Bifați **Conectați-vă utilizând amprentele digitale** și atingeți **MEMORARE.**
Puteți utiliza amprenta pentru verificarea contului și a parolei în vederea conectării la pagina web.

Deblocarea ecranului cu ajutorul amprentelor

Puteți debloca ecranul cu amprenta în loc să folosiți un model, PIN sau parolă.

- 1 Pe ecranul Setări, atingeți **Ecran blocare și securit.** → **Amprente digitale.**
- 2 Deblocați ecranul folosind metoda prestabilită de blocare a ecranului.
- 3 Glisați comutatorul **Deblocare prin amprente** pentru activare.
- 4 Având ecranul blocat, așezați degetul pe tasta Acasă și scanați-vă amprenta.

Mod Privat

Ascundeți conținutul personal în dispozitiv în vederea prevenirii accesării acestuia de către alte persoane.

Activarea Modulului Privat

- 1 Pe ecranul Setări, atingeți **Ecran blocare și securit.** → **Mod Privat**, apoi glisați comutatorul pentru activare.
Dacă activați Modul Privat pentru prima dată, urmați instrucțiunile de pe ecran pentru a seta un cod de acces pentru acesta.
- 2 Urmăți instrucțiunile de pe ecran pentru a introduce codul de acces al Modulului Privat prestabilit.
Modul Privat este activat și apare pictograma  pe bara de stare.



Puteți vizualiza și accesa elementele ascunse doar atunci când Modul Privat este activat.
Pentru a ascunde elementele stocate în folderul privat, dezactivați Modul Privat.

Ascunderea conținutului

- 1 Pe ecranul de aplicații, lansați o aplicație pentru ascunderea elementelor.
- 2 Selectați un element și atingeți  → **Mutare în Private.**
Dacă Modul Privat nu este activat, urmați instrucțiunile de pe ecran pentru a introduce codul de acces prestabilit.
Elementele selectate vor fi mutate în folderul privat.

Vizualizarea conținutului ascuns

Puteți vizualiza elementele ascunse doar atunci când Modul Privat este activat.

- 1 Pe ecranul Setări, atingeți **Ecran blocare și securit.** → **Mod Privat**, apoi glisați comutatorul pentru activare.
- 2 Urmăți instrucțiunile de pe ecran pentru a introduce codul de acces al Modulului Privat prestabilit.
- 3 Pe ecranul de aplicații, atingeți **Fișierele mele** → **Private.**
Elementele mutate în folderul privat vor apărea pe ecran.

Vizualizarea conținutului

- 1 În folderul privat, țineți apăsat pe un element, și apoi bifați elementele pe care doriți să le dezascundeți.
- 2 Atingeți  → **Eliminare din Private**.
- 3 Selectați un folder unde să mutați elementele, apoi atingeți **EFFECTUAT**.
Elementele vor fi mutate în folderul selectat.

Dezactivarea automată a Modulului Privat

Puteți seta dispozitivul să dezactiveze automat Modul Privat de fiecare dată când ecranul este oprit.

- 1 Pe ecranul Setări, atingeți **Ecran blocare și securit.** → **Mod Privat**, apoi glisați comutatorul pentru activare.
- 2 Urmați instrucțiunile de pe ecran pentru a introduce codul de acces al Modulului Privat prestabilit.
- 3 Glisați comutatorul **Dezactivare automată** pentru activare.



Când opțiunea **Dezactivare automată** este activată, dispozitivul nu va reuși să transfere fișiere în folderul privat dacă ecranul se oprește în timpul transferului.

Cloud și conturi

Introducere

Sincronizați, efectuați copii de rezervă sau restaurați datele de pe dispozitivul dvs. din Samsung Cloud, sau resetați dispozitivul. Puteți, de asemenea, să înregistrați și să administrați conturi, cum ar fi contul dvs. Samsung sau contul Google.



Efectuați regulat copii de rezervă ale datelor într-un loc sigur, cum ar fi Samsung Cloud sau un computer, pentru a le putea restaura în cazul în care datele sunt deteriorate sau pierdute în urma unei resetări accidentale la setările din fabrică.

Samsung Cloud

Puteți gestiona conținutul pe care doriți să îl stocați în siguranță în Samsung Cloud. Verificați starea de utilizare a spațiului dvs. de stocare din Samsung Cloud și sincronizați, efectuați copii de rezervă și restaurați datele.

Pe ecranul Setări, atingeți **Cloud și conturi** → **Samsung Cloud**.

Gestionare stocare în cloud

Vizualizați spațiul de stocare folosit în prezent în Samsung Cloud și volumul utilizat în funcție de tipul de date. De asemenea, puteți șterge datele de rezervă de pe dispozitivele vechi, după restaurarea datelor.

COPIERE DE REZ./RESTAB.

Efectuați copii de rezervă ale datelor aplicațiilor dvs. și ale setărilor dispozitivului în Samsung Cloud și restaurați-le atunci când este cazul. Consultați [Copierea de rezervă și restabilirea datelor](#) pentru mai multe informații.

DATE DE SINCRONIZAT

Particularizați setările de sincronizare a datelor, cum ar fi contactele, evenimentele din calendar, imaginile și videoclipurile.

Conturi

Adăugați-vă conturile Samsung și Google sau alte conturi cu care doriți să vă sincronizați.

Adăugarea conturilor

Unele aplicații utilizate pe dispozitivul dvs. necesită un cont înregistrat. Creați conturi pentru a beneficia de cea mai bună experiență de utilizare a dispozitivului.

- 1 Pe ecranul Setări, atingeți **Cloud și conturi** → **Conturi** → **Adăugare cont**.
- 2 Selectați un serviciu de conturi.
- 3 Urmați instrucțiunile de pe ecran pentru a finaliza configurarea contului.

Pentru a sincroniza conținut cu conturile dvs., alegeți un cont și selectați elementele pentru sincronizare.

Eliminarea conturilor

Pe ecranul Setări, atingeți **Cloud și conturi** → **Conturi**, selectați un nume de cont, selectați contul pe care doriți să-l eliminați, apoi atingeți  → **Eliminare cont**.

Utilizatori

Configurați conturi de utilizator suplimentare pentru ca alți utilizatori să folosească dispozitivul cu setări personalizate, cum ar fi conturile de e-mail, preferințele pentru fundaluri și multe alte opțiuni. Următoarele tipuri de conturi de utilizator sunt disponibile:

- **Proprietar:** Contul de proprietar este creat doar atunci când configurați dispozitivul pentru prima dată, și nu poate fi decât unul singur. Acest cont deține controlul total asupra dispozitivului, inclusiv asupra gestionării conturilor de utilizator. Puteți adăuga sau șterge conturi de utilizator doar când utilizați acest cont.
- **Invitat:** Acest cont permite accesul vizitatorilor la dispozitiv. Informațiile și datele utilizate în timpul unei sesiuni de vizitator sunt stocate temporar. De fiecare dată când utilizați acest cont, sistemul vă întreabă dacă doriți să continuați sesiunea de vizitator anterioară sau să o resetați.
- **Utilizator:** Acest cont permite utilizatorilor să acceseze propriile aplicații și propriul conținut, și să particularizeze setările dispozitivului care afectează toate conturile.
- **Utiliz. (profil restr.):** Un cont restricționat poate accesa numai aplicațiile și conținutul permise de către contul de proprietar, și nu poate utiliza serviciile care solicită conectarea.

Adăugarea utilizatorilor

- 1 Pe ecranul Setări, atingeți **Cloud și conturi** → **Utilizatori**.
- 2 Atingeți **Adăugați un utilizator sau un profil** → **Utilizator** → **OK** → **CONFIG. ACUM**.
Dispozitivul va comuta la un nou cont de utilizator, iar ecranul blocat implicit va apărea pe ecran.
- 3 Deblocați dispozitivul și urmați instrucțiunile de pe ecran pentru a finaliza configurarea contului.

Comutarea utilizatorilor

Atingeți pictograma contului de utilizator din partea de sus a ecranului blocat sau a panoului de notificări, apoi selectați un cont la care doriți să comutați.



Ecran blocat

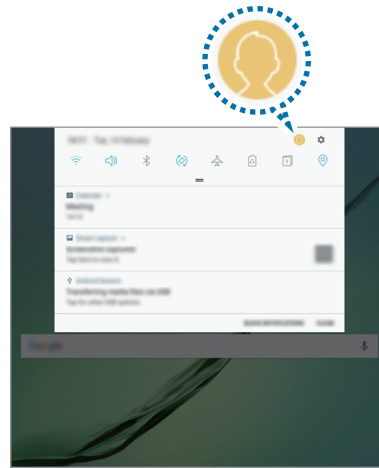



Panoul de notificare

Gestionarea utilizatorilor

Atunci când utilizați contul de proprietar, puteți șterge conturi sau puteți schimba setările conturilor cu restricții.

Pentru a șterge un cont de utilizator, atingeți  din dreptul contului, apoi atingeți **ȘTERGERE**.

Pentru a modifica setările pentru un cont cu restricții, atingeți  din dreptul acestuia. Pentru a șterge contul, atingeți .

Backup și restabilire

Modificați setările pentru gestionarea configurărilor și a datelor.

Pe ecranul Setări, atingeți **Cloud și conturi** → **Backup și restabilire**.

CONT SAMSUNG

- **Setări copii de rezervă:** Efectuați copii de rezervă ale informațiilor personale și ale datelor din aplicații în Samsung Cloud. De asemenea, puteți seta dispozitivul să efectueze automat o copie de rezervă a datelor.
- **Restaurare:** Restaurați copiile de rezervă anterioare ale informațiilor personale și ale datelor din aplicații din Samsung Cloud.

CONT GOOGLE

- **Copiere de rezervă date proprii:** Setăți dispozitivul să realizeze copierea de rezervă a configurărilor și a datelor aplicațiilor pe serverul Google.
- **Copie de rezervă cont:** Setăți sau editați copierea de rezervă a contului dvs. Google.
- **Restabilire automată:** Setăți dispozitivul să restaureze automat setările și datele aplicațiilor de pe serverul Google atunci când aplicațiile sunt reinstalate.

Google

Configurați setările pentru anumite caracteristici oferite de Google.

Pe ecranul de Setări, atingeți **Google**.

Accesibilitate

Configurați diverse setări pentru a îmbunătăți accesibilitatea la dispozitiv.

Pe ecranul Setări, atingeți **Accesibilitate**.

- **Vedere:** Personalizați setările pentru a îmbunătăți accesibilitatea pentru utilizatorii cu probleme de vedere.
- **Auz:** Personalizați setările în vederea îmbunătățirii accesibilității pentru utilizatorii cu probleme de auz.
- **Dexteritate și interacțiune:** Personalizați setările pentru a îmbunătăți accesibilitatea pentru utilizatorii cu dexteritate redusă.
- **Din text în vorbire:** Modificați setările pentru caracteristicile de transformare a textului în vorbire, utilizate atunci când este activată aplicația Voice Assistant, cum ar fi limba, viteza etc.
- **Blocare direcție:** Modificați setările seriilor de direcții pentru deblocarea ecranului.
- **Acces direct:** Setăți dispozitivul să deschidă anumite meniuri pentru accesibilitate când apăsați rapid pe tasta Acasă de trei ori.
- **Memento notificare:** Setăți dispozitivul să vă alerteze cu privire la notificările pe care nu le-ați verificat într-un anumit interval.
- **Mod cu o singură atingere:** Setăți dispozitivul să controleze notificările prin atingerea butonului și nu prin glisarea lui.
- **Gestionare accesibilitate:** Exportați sau importați setările de accesibilitate pentru a le partaja cu celelalte dispozitive.
- **SERVICII:** Vizualizați serviciile de accesibilitate instalate pe dispozitiv.

Gestionare generală

Particularizați setările de sistem ale dispozitivului dvs. sau resetați dispozitivul.

Pe ecranul de Setări, atingeți **Gestionare generală**.

- **Limbă și tastatură:** Selectați limbile dispozitivului și modificați setări, cum ar fi tastaturile și tipurile de introducere vocală. Este posibil ca unele opțiuni să nu fie disponibile, în funcție de limba selectată.
- **Data și ora:** Accesați și modificați următoarele setări pentru a controla modul în care dispozitivul dvs. afișează data și ora.



Dacă bateria este descărcată complet sau este scoasă din dispozitiv, data și ora se resetează.

- **Raportare inf. diagnosticare:** Setări dispozitivul să trimită automat informațiile de diagnosticare și utilizare ale dispozitivului către Samsung.
- **Informații de marketing:** Setări dacă doriți să primiți informații de marketing ale companiei Samsung, cum ar fi ofertele speciale, beneficiile membrilor și buletine informative.
- **Resetare:** Resetați setările dispozitivului dvs. sau efectuați o reinițializare la setările din fabrică.

Actualizare software

Actualizați software-ul de pe dispozitivul dvs. sau modificați setările de actualizare.

Pe ecranul de Setări, atingeți **Actualizare software**.

- **Descărcare manuală actualizări:** Căutați și instalați actualizările manual.
- **Actualiz. software programate:** Setări dispozitivul să instaleze actualizările descărcate la o anumită oră.

Manual de utilizare

Vizualizați informațiile de ajutor pentru a afla cum să utilizați dispozitivul și aplicațiile sau cum să configurați setările importante.

Pe ecranul Setări, atingeți **Manual de utilizare**.

Despre dispozitiv

Accesați informații despre dispozitivul dvs.

Pe ecranul Setări, atingeți **Despre dispozitiv**.

- **Stare:** Vizualizați diverse informații despre dispozitiv, cum ar fi adresa MAC a rețelei Wi-Fi și numărul serial.
- **Informații juridice:** Vizualizați informațiile legale referitoare la dispozitiv, cum ar fi informațiile de siguranță sau licențele open source.
- **Nume dispozitiv:** Vizualizați și editați numele care va fi afișat când conectați dispozitivul dvs. cu alte dispozitive prin Bluetooth, Wi-Fi Direct și alte metode.
- **Număr model:** Vizualizați numărul modelului dispozitivului.
- **Informații software:** Vizualizați informații despre software-ul dispozitivului, cum ar fi versiunea sistemului de operare și versiunea firmware-ului.
- **Informații baterie:** Vizualizați starea și informații despre bateria dispozitivului.

Anexă

Depanare

Înainte de a contacta un Centru de service Samsung, vă rugăm să încercați următoarele soluții. Este posibil ca anumite situații să nu se aplice dispozitivului dvs.

Atunci când porniți dispozitivul sau în timp ce îl utilizați, vi se solicită să introduceți unul dintre următoarele coduri:

- Parolă: Odată activată caracteristica de blocare a dispozitivului, trebuie să introduceți parola pe care ați setat-o pentru acesta.
- PIN: Când utilizați dispozitivul pentru prima dată sau când este activată solicitarea codului PIN, trebuie să introduceți codul PIN furnizat cu cartela SIM sau USIM. Puteți dezactiva această caracteristică utilizând meniul Blocare cartelă SIM.
- PUK: Cartela SIM sau USIM este blocată, de obicei ca urmare a introducerii incorecte a codului PIN de mai multe ori. Trebuie să introduceți codul PUK oferit de furnizorul de servicii.
- PIN2: Dacă accesați un meniu care solicită codul PIN2, trebuie să introduceți codul PIN2 furnizat odată cu cartela SIM sau USIM. Pentru mai multe informații, contactați furnizorul dvs. de servicii.

Dispozitivul afișează mesaje de eroare în privința rețelei sau a serviciului

- Când vă aflați în zone cu semnal slab sau recepție deficitară, este posibil ca recepția să se întrerupă. Deplasați-vă în altă zonă și reîncercați. În timp ce vă deplasați, mesajele de eroare pot apărea în mod repetat.
- Unele opțiuni nu pot fi accesate fără abonament. Pentru mai multe informații, contactați furnizorul dvs. de servicii.

Dispozitivul nu pornește

Atunci când bateria este descărcată complet, dispozitivul nu va porni. Încărcați complet bateria înainte de pornirea dispozitivului.

Ecranul senzitiv reacționează lent sau necorespunzător

- Dacă atașați o folie protectoare sau accesorii opționale la ecranul senzitiv, acesta poate să nu funcționeze corespunzător.
- Dacă purtați mănuși, dacă mâinile dvs. nu sunt curate în timp ce atingeți ecranul senzitiv sau dacă atingeți ecranul cu obiecte ascuțite sau cu vârful degetelor, ecranul senzitiv poate funcționa necorespunzător.
- Ecranul senzitiv poate funcționa necorespunzător în condiții de umiditate sau când este expus la apă.
- Reporniți dispozitivul pentru a elimina orice defecțiuni temporare ale software-ului.
- Asigurați-vă că software-ul dispozitivului este actualizat la cea mai recentă versiune.
- Dacă ecranul senzitiv este zgâriat sau deteriorat, duceți-l la un Centru Service Samsung.

Dispozitivul se blochează sau întâlnește o eroare gravă

Încercați următoarele soluții. Dacă problema persistă, contactați un Centru de service Samsung.

Repornirea dispozitivului

Dacă dispozitivul dvs. se blochează sau se închide, poate fi necesar să închideți aplicații sau să opriți dispozitivul și apoi să-l porniți din nou.

Repornirea forțată

Dacă dispozitivul se blochează sau nu răspunde la comenzi, țineți apăsat simultan pe tasta Pornire și pe tasta Volum în jos cel puțin 7 secunde pentru a-l reporni.

Resetarea dispozitivului

Dacă metodele de mai sus nu rezolvă problema, efectuați o revenire la setările din fabrică.

Pe ecranul de aplicații, atingeți **Setări** → **Gestionare generală** → **Resetare** → **Revenire la setările din fabrică** → **RESETARE** → **ȘTERGERE TOTALĂ**. Înainte de a efectua revenirea la setările din fabrică, nu uitați să realizați copii de rezervă ale tuturor datelor importante stocate în dispozitiv.

Dacă ați înregistrat un cont Google pe dispozitiv, trebuie să vă conectați la același cont Google după ce resetați dispozitivul.

Internetul este adesea deconectat

- Asigurați-vă că nu blocați antena internă a dispozitivului.
- Când vă aflați în zone cu semnal slab sau recepție deficitară, este posibil ca recepția să se întrerupă. Este posibil să aveți dificultăți de conectare din cauza problemelor în ceea ce privește stația de bază a furnizorului de servicii. Deplasați-vă în altă zonă și reîncercați.
- Atunci când utilizați dispozitivul în timp ce vă deplasați, serviciile de rețea fără fir pot să fie dezactivate din cauza rețelei furnizorului de servicii.

Pictograma bateriei este goală

Bateria este descărcată. Încărcați bateria.

Bateria nu se încarcă în mod corespunzător (Pentru încărcătoare aprobate de Samsung)

- Asigurați-vă că încărcătorul este conectat corespunzător.
- Vizitați un centru de service Samsung și înlocuiți bateria.

Bateria se descarcă foarte rapid la prima achiziționare

- Atunci când expuneți dispozitivul sau bateria la temperaturi foarte scăzute sau foarte ridicate, încărcarea utilă poate fi redusă.
- Consumul bateriei se mărește atunci când utilizați caracteristica mesagerie sau anumite aplicații, cum ar fi jocurile sau Internetul.
- Bateria se consumă și încărcarea utilă se scurtează în timp.

Dispozitivul este fierbinte la atingere

Când utilizați aplicații care necesită energie suplimentară sau utilizați aplicații pe dispozitiv pentru o perioadă extinsă de timp, este posibil ca dispozitivul să fie fierbinte la atingere. Acest lucru este normal și nu trebuie să afecteze durata de viață sau performanțele dispozitivului.

Dacă dispozitivul se supraîncălzește sau este fierbinte o perioadă îndelungată, nu îl mai folosiți un anumit interval de timp. Dacă dispozitivul continuă să se supraîncălzească, contactați un Centru de service Samsung.

Apar mesaje de eroare la lansarea camerei foto

Dispozitivul dvs. trebuie să dispună de memorie disponibilă suficientă și de energie a bateriei suficientă pentru a utiliza aplicația Cameră foto. Dacă primiți mesaje de eroare la lansarea camerei foto, încercați următoarele variante:

- Încărcați bateria.
- Eliberați memorie prin transferul fișierelor pe un computer sau ștergerea fișierelor din dispozitiv.
- Reporniți dispozitivul. Dacă problemele cu aplicația cameră foto persistă inclusiv după ce ați încercat aceste sfaturi, contactați un Centru de Service Samsung.

Calitatea fotografiei este mai scăzută decât cea afișată în previzualizare

- Calitatea fotografiilor poate varia, în funcție de împrejurimi și de tehnicile de fotografiere pe care le utilizați.
- Dacă realizați fotografii în zone întunecate, noaptea, sau în medii de interior, se poate produce zgomot de imagine sau imaginile pot să fie nefocalizate.

Apar mesaje de eroare la deschiderea fișierelor multimedia

Dacă primiți mesaje de eroare sau fișierele nu sunt redare, atunci când deschideți fișiere multimedia pe dispozitiv, încercați următoarele variante:

- Eliberați memorie prin transferul fișierelor pe un computer sau ștergerea fișierelor din dispozitiv.
- Asigurați-vă că fișierul muzical nu este protejat prin sistemul DRM (Digital Rights Management - Gestionare digitală a drepturilor). Dacă fișierul este protejat prin DRM, asigurați-vă că dispuneți de licența sau cheia adecvată pentru redarea fișierului.
- Asigurați-vă că dispozitivul suportă formatele de fișiere. Dacă un format de fișier nu este acceptat, ca de exemplu DivX sau AC3, instalați o aplicație care îl acceptă. Pentru a confirma formatele de fișiere pe care le acceptă dispozitivul, vizitați www.samsung.com.
- Dispozitivul recunoaște fotografiile și videoclipurile captate de către acesta. Fotografiile sau videoclipurile surprinse de alte dispozitive pot să nu funcționeze corespunzător.
- Dispozitivul dvs. nu acceptă fișiere multimedia care sunt autorizate de furnizorul de servicii de rețea sau de furnizori de servicii suplimentare. Este posibil ca anumite elemente de conținut distribuite pe Internet, cum ar fi tonurile de sonerie, videoclipurile sau fundalurile, să nu funcționeze corespunzător.

Un alt dispozitiv Bluetooth nu este localizat

- Asigurați-vă că este activată caracteristica fără fir Bluetooth pe dispozitivul dvs.
- Asigurați-vă că este activată caracteristica fără fir Bluetooth pe dispozitivul la care doriți să vă conectați.
- Asigurați-vă că dispozitivul dvs. și celălalt dispozitiv Bluetooth se află în raza maximă de acțiune Bluetooth (10 m).

Dacă sfaturile de mai sus nu rezolvă problema, contactați un Centru de service Samsung.

Nu este stabilită o conexiune la conectarea dispozitivului la un computer

- Verificați compatibilitatea cablului USB utilizat cu dispozitivul dvs.
- Asigurați-vă ca aveți instalat și actualizat driverul corespunzător pe computer.
- Dacă utilizați Windows XP, asigurați-vă că aveți instalate Windows XP Service Pack 3 sau o versiune superioară pe computer.

Dispozitivul nu poate identifica locația dvs. curentă

Semnalele GPS pot fi obstrucționate în anumite locații, cum ar fi mediile de interior. În aceste situații, setați dispozitivul să utilizeze rețeaua Wi-Fi sau o rețea mobilă pentru a identifica locația curentă.

Datele stocate în dispozitiv au fost pierdute

Realizați întotdeauna copii de rezervă ale tuturor datelor importante stocate în dispozitiv. În caz contrar, nu puteți restabili datele dacă acestea sunt deteriorate sau pierdute. Samsung nu este răspunzătoare de pierderea de date stocate în dispozitiv.

Apare o gaură mică în jurul părții exterioare a carcasei dispozitivului

- Această gaură este o caracteristică necesară de fabricație și există posibilitatea apariției mișcării sau vibrației părților componente.
- În timp, fricțiunea dintre părțile componente poate duce la mărirea nesemnificativă a acestei găuri.

Nu există suficient spațiu în spațiul de stocare al dispozitivului

Ștergeți datele inutile, cum ar memoria cache, folosind funcția de întreținere a dispozitivului sau ștergeți manual aplicațiile sau fișierele nefolosite pentru a elibera spațiu de stocare.

Scoaterea bateriei

- **Pentru a scoate bateria, contactați un centru de service autorizat. Pentru a obține informații despre scoaterea bateriei, vă rugăm să vizitați www.samsung.com/global/ecodesign_energy.**
- Pentru siguranța dvs., **nu trebuie să încercați să scoateți** bateria. Dacă bateria nu este scoasă corect, acest lucru poate conduce la deteriorarea acesteia și a dispozitivului, la vătămări personale, și/sau poate face ca dispozitivul să nu prezinte siguranță.
- Samsung nu-și asumă răspunderea pentru daune sau pierderi (fie contractuale sau delictuale, inclusiv neglijență) care pot surveni din nerespectarea cu precizie a acestor avertizări și instrucțiuni, cu excepția decesului sau vătămării personale ca urmare a neglijenței Samsung.

Drepturi de autor

Drepturi de autor © 2017 Samsung Electronics

Acest manual este protejat în virtutea legislației internaționale privind drepturile de autor.

Nicio parte a acestui manual nu poate fi reprodusă, distribuită, tradusă sau transmisă, sub nicio formă și prin niciun mijloc, electronic sau mecanic, inclusiv prin fotocopiere, înregistrare sau stocare în niciun sistem de stocare și recuperare a informațiilor, fără permisiunea prealabilă scrisă a Samsung Electronics.

Mărci comerciale

- SAMSUNG și logo-ul SAMSUNG sunt mărci comerciale înregistrate ale Samsung Electronics.
- Bluetooth® este marcă comercială înregistrată în întreaga lume a companiei Bluetooth SIG, Inc.
- Wi-Fi®, Wi-Fi Protected Setup™, Wi-Fi Direct™, Wi-Fi CERTIFIED™ și logo-ul Wi-Fi sunt mărci comerciale înregistrate ale Wi-Fi Alliance.
- Toate celelalte mărci comerciale și drepturi de autor sunt proprietatea deținătorilor respectivi.