

Nikon

APARAT FOTO DIGITAL

COOLPIX B500

Manual de referință



Căutare rapidă subiecte

- Citiți cu atenție acest manual înainte de a folosi aparatul foto.
- Pentru a vă asigura că folosiți aparatul foto în mod corespunzător, aveți grijă să citiți capitolul „Pentru siguranța dumneavoastră” (de la pagina vi).
- După ce ați citit acest manual, păstrați-l într-un loc ușor accesibil pentru a-l putea consulta pe viitor.

Ro

Căutarea rapidă a subiectelor

Puteți reveni la această pagină atingând sau făcând clic pe  aflat în colțul din dreapta jos al fiecărei pagini.

Subiecte principale

Introducere	iii
Cuprins	x
Componentele aparatului foto.....	1
Să începem	9
Operații elementare de fotografiere și redare	16
Conectarea la un dispozitiv inteligent (SnapBridge).....	23
Funcțiile de fotografiere	32
Funcțiile de redare	68
Filme.....	80
Conectarea aparatului foto la un televizor, la o imprimantă sau la un computer	91
Utilizarea meniului	102
Note tehnice.....	148

Subiecte uzuale



Pentru siguranța
dumneavoastră



Conectarea la un
dispozitiv
inteligent



Selectarea unui
mod de
fotografiere



Folosirea zoomului



Declanșarea
continuuă



Editarea imaginilor
(imagini statice)



Localizarea
defectelor



Index



Introducere

Citiți mai întâi aceste informații

Vă mulțumim că ați cumpărat aparatul foto digital Nikon COOLPIX B500.

Simboluri și convenții utilizate în acest manual

- Atingeți sau faceți clic pe  aflat în colțul din dreapta jos al fiecărei pagini pentru a afișa „Căutarea rapidă a subiectelor” (📖ii).
- Simboluri

Simbol	Descriere
	Această pictogramă marchează atenționările și informațiile pe care trebuie să le citiți înainte de a utiliza aparatul foto.
	Această pictogramă marchează notele și informațiile pe care trebuie să le citiți înainte de a utiliza aparatul foto.
	Această pictogramă marchează alte pagini care conțin informații relevante.

- În acest manual, cardurile de memorie SD, SDHC și SDXC sunt numite „carduri de memorie”.
- Telefoanele inteligente și tabletele sunt numite „dispozitive inteligente”.
- Setările aparatului foto la momentul cumpărării sunt numite „setări implicite”.
- Denumirile elementelor de meniu afișate pe ecranul aparatului foto și denumirile butoanelor sau cele ale mesajelor afișate pe ecranul unui computer apar în manual cu caractere aldine.
- În acest manual, imaginile pot fi uneori omise din mostrele de afișaj pentru ca indicatoarele de pe ecran să poată fi evidențiate.



Informații și precauții

Învățare continuă

În cadrul angajamentului „Învățare continuă” al Nikon pentru asistență și educație permanentă, pe următoarele site-uri web sunt disponibile informații actualizate permanent:

- Pentru utilizatorii din S.U.A.: <http://www.nikonusa.com/>
- Pentru utilizatorii din Europa: <http://www.europe-nikon.com/support/>
- Pentru utilizatorii din Asia, Oceania, Orientul Mijlociu și Africa: <http://www.nikon-asia.com/>

Vizitați aceste site-uri web pentru a fi la curent cu cele mai recente informații despre produse, sugestii, răspunsuri la întrebări frecvente (FAQ) și sfaturi generale privind prelucrarea imaginilor digitale și fotografia digitală. Puteți beneficia de informații suplimentare de la reprezentanța locală Nikon. Pentru informații de contact, vizitați site-ul web de la adresa de mai jos.

<http://imaging.nikon.com/>

Utilizați numai accesorii electronice marca Nikon

Aparatele foto Nikon COOLPIX sunt concepute la cele mai înalte standarde și includ circuite electronice complexe. Numai accesorii electronice marca Nikon (inclusiv încărcătoare pentru acumulatori, baterii și adaptoare la rețeaua electrică) certificate de Nikon special pentru a fi utilizate cu acest aparat foto digital Nikon au fost fabricate și testate pentru funcționarea în conformitate cu cerințele de funcționare și de siguranță impuse pentru acest tip de circuite electronice.

UTILIZAREA ALTOR ACCESORII ELECTRONICE DECÂT NIKON POATE DETERIORA APARATUL FOTO ȘI POATE ANULA GARANȚIA NIKON.

Pentru mai multe informații despre accesorii marca Nikon, contactați un distribuitor local autorizat Nikon.

Înainte de efectuarea fotografiilor importante

Înainte de efectuarea fotografiilor la ocazii importante (cum ar fi nunțile, sau înainte de a lua aparatul foto într-o excursie), faceți o fotografie test pentru a vă asigura că aparatul foto funcționează normal. Nikon nu va fi responsabil pentru deteriorările sau pierderea de profituri care pot rezulta ca urmare a funcționării defectuoase a produsului.



Despre manuale

- Nicio parte a manualelor incluse furnizate împreună cu acest produs nu poate fi reprodusă, transmisă, transcrisă, stocată pe un mediu portabil și nu poate fi tradusă în nicio limbă, sub nicio formă, cu niciun mijloc, fără permisiunea prealabilă scrisă de la Nikon.
- Figurile și capturile de ecran prezentate în acest manual pot să difere față de produsul dumneavoastră.
- Nikon își rezervă drepturile de a modifica specificațiile sau echipamentele hardware și programele software descrise în aceste manuale oricând și fără notificare prealabilă.
- Nikon nu va fi responsabil pentru deteriorările rezultate din utilizarea acestui produs.
- Am depus toate eforturile pentru a ne asigura că informațiile cuprinse în aceste manuale sunt corecte și complete și am aprecia dacă ați raporta orice erori sau omisiuni reprezentanței Nikon din zona dumneavoastră (adresa oferită separat).

Respectați notele privind drepturile de autor

În temeiul legislației privind dreptul de autor, lucrările care fac obiectul dreptului de autor fotografiate sau înregistrate cu aparatul foto nu pot fi utilizate fără permisiunea deținătorului dreptului de autor. Sunt aplicabile excepții pentru utilizarea în scopuri personale, rețineți însă că și utilizarea în scopuri personale poate fi restricționată în cazul fotografiilor și înregistrărilor realizate la expoziții sau spectacole.



Casarea dispozitivelor de stocare a datelor

Rețineți că ștergerea de imagini sau formatarea dispozitivelor de stocare a datelor precum cardurile de memorie sau memoria încorporată a aparatului foto nu șterge complet datele originale ale imaginii. Fișierele șterse pot fi uneori recuperate din dispozitivele de stocare casate utilizând un software disponibil în comerț, ceea ce poate duce la utilizarea rău intenționată a datelor personale conținute de imagini. Este responsabilitatea utilizatorului să asigure confidențialitatea datelor de acest tip.

Înainte de a renunța la un dispozitiv de stocare a datelor sau de a transfera proprietatea unei alte persoane, asigurați-vă că ați reinițializat toate setările aparatului foto din **Resetare totală** din meniul de configurare (📖103). După reinițializare, ștergeți toate datele de pe dispozitiv folosind un program software de ștergere disponibil în comerț sau formatați dispozitivul din **Formatare memorie** sau **Formatare card** din meniul de configurare (📖103), apoi umpleți complet dispozitivul cu imagini care nu conțin informații private (de exemplu, imagini cu cerul gol). Aveți grijă să evitați rănirea sau deteriorarea bunurilor când distrugeți fizic cardurile de memorie.

Marcaj de conformitate

Urmați instrucțiunile de mai jos pentru a afișa o parte din marcajele de conformitate cu care aparatul foto este compatibil.

Apăsăți pe butonul **MENU** → pictograma de meniu  → Marcaj de conformitate → butonul 



Pentru siguranța dumneavoastră

Pentru a preveni deteriorarea bunurilor sau rănirea dumneavoastră sau a celorlalți, citiți în totalitate capitolul „Pentru siguranța dumneavoastră” înainte de a folosi acest produs.

Păstrați aceste instrucțiuni de siguranță într-un loc în care vor putea fi citite de către toți cei care folosesc acest produs.



PERICOL

În cazul nerespectării precauțiilor marcate cu această pictogramă există un risc ridicat de deces sau vătămare gravă.



AVERTIZARE

În cazul nerespectării precauțiilor marcate cu această pictogramă se poate produce decesul sau vătămarea gravă.



ATENȚIE

În cazul nerespectării precauțiilor marcate cu această pictogramă se pot produce vătămări sau daune materiale.



AVERTIZARE

- A nu se utiliza în timpul mersului sau al manevrării unui autovehicul. Nerespectarea acestei precauții poate duce la accidente sau vătămări.
- A nu se demonta sau modifica acest produs. A nu se atinge componentele interne care devin vizibile în urma căderii sau a unui alt accident. Nerespectarea acestor precauții poate duce la electrocutare sau vătămare.
- În cazul în care sesizați anomalii, cum ar fi faptul că produsul scoate fum, emite căldură sau mirosuri neobișnuite, deconectați imediat bateriile/acumulatorii sau sursa de alimentare. Continuarea operației ar putea provoca incendiu, arsuri sau alte vătămări.
- A se menține uscat. A nu se manipula cu mâinile ude. A nu se manipula ștecărul cu mâinile ude. Nerespectarea acestor precauții ar putea provoca incendiu sau electrocutare.
- Nu lăsați pielea în contact prelungit cu acest produs cât timp este pornit sau conectat la priză. Nerespectarea acestei precauții ar putea cauza arsuri la temperatură scăzută.
- Nu folosiți acest produs în prezența prafului sau a gazelor inflamabile, cum ar fi propan, benzină sau aerosoli. Nerespectarea acestei precauții ar putea provoca explozie sau incendiu.
- Nu îndreptați blițul către operatorul unui autovehicul. Nerespectarea acestei precauții ar putea duce la accidente.



- A nu se lăsa produsul la îndemâna copiilor. Nerespectarea acestei precauții ar putea cauza vătămări sau defectarea produsului. În plus, rețineți că elementele componente de mici dimensiuni prezintă pericol de sufocare. În cazul în care un copil înghite orice componentă a acestui produs, solicitați imediat asistență medicală.
- Nu înnoțați, înfășurați sau răsuciți curelele în jurul gâtului. Nerespectarea acestei precauții ar putea duce la accidente.
- Nu folosiți acumulatori, încărcătoare sau adaptoare la rețeaua electrică care nu sunt indicate în mod specific spre a fi folosite cu acest produs. Când se utilizează acumulatori, încărcătoare și adaptoare la rețeaua electrică indicate spre a fi folosite cu acest produs:
 - Nu deteriorați, modificați, trageți cu forță sau îndoiiți firele și cablurile, nu le puneți sub obiecte grele și nu le expuneți la căldură sau la flacără deschisă.
 - Nu utilizați convertoare sau adaptoare de voiaj, concepute pentru a transforma de la o tensiune la alta, sau cu invertoare de la c.c. la c.a.Nerespectarea acestor precauții ar putea provoca incendiu sau electrocutare.
- Nu manevrați ștecherul dacă utilizați adaptorul la rețeaua electrică în timpul furtunilor cu descărcări electrice. Nerespectarea acestei precauții ar putea duce la electrocutare.
- Nu manipulați cu mâinile goale în locuri expuse la temperaturi foarte mari sau foarte scăzute. Nerespectarea acestei precauții ar putea cauza arsuri sau degerături.



ATENȚIE

- Opriți produsul când utilizarea acestuia este interzisă. Dezactivați funcțiile fără fir atunci când utilizarea echipamentelor fără fir este interzisă. Emisiile de radiofrecvență ale acestui produs ar putea interfera echipamentele de la bordul aeronavelor sau din spitale sau din alte unități medicale.
- Scoateți acumulatorii/bateriile și deconectați adaptorul la rețeaua electrică dacă produsul nu va fi folosit o perioadă îndelungată. Nerespectarea acestei precauții ar putea provoca incendiu sau defectarea produsului.
- Nu atingeți componentele mobile ale obiectivului sau alte componente mobile. Nerespectarea acestei precauții ar putea cauza vătămări.
- Nu declanșați blițul în contact cu sau în imediata apropiere a pielii sau a altor obiecte. Nerespectarea acestei precauții ar putea cauza arsuri sau incendiu.
- Nu lăsați produsul perioade îndelungate în locuri în care va fi expus la temperaturi foarte mari, cum ar fi într-un automobil închis sau la lumina directă a soarelui. Nerespectarea acestei precauții ar putea provoca incendiu sau defectarea produsului.





PERICOL pentru acumulatori

- Nu manipulați necorespunzător bateriile/acumulatorii. Nerespectarea următoarelor precauții ar putea duce la scurgeri din acumulatori sau la supraîncălzirea, fisurarea sau aprinderea acestora:
 - Nu încercați să reîncărcați baterii.
 - Nu expuneți acumulatorii/bateriile la flacără deschisă sau la căldură în exces.
 - Nu dezasaamblați.
 - Nu scurtcircuitați terminalele prin atingerea acestora de lăntișoare, agrafe de păr sau alte obiecte din metal.
 - Nu expuneți acumulatorii/bateriile sau produsele în care aceștia sunt introduși la șocuri fizice puternice.
- Reîncărcați simultan toți acumulatorii reîncărcabili EN-MH2 din fiecare pachet cu patru acumulatori. Nerespectarea acestei precauții ar putea duce la scurgeri din acumulatori sau la supraîncălzirea, fisurarea sau aprinderea acestora.
- Dacă lichidul din acumulator/baterie intră în contact cu ochii, clătiți cu multă apă curată și solicitați imediat asistență medicală. Acționarea cu întârziere ar putea cauza vătămări ale ochilor.



AVERTISMENT pentru acumulatori

- Nu îndepărtați sau deteriorați carcasa acumulatorului/bateriei Nu folosiți niciodată acumulatori/baterii cu carcasa deteriorată. Nerespectarea acestei precauții ar putea duce la scurgeri din acumulatori/baterii sau la supraîncălzirea, fisurarea sau aprinderea acestora.
- A nu se lăsa acumulatorii/bateriile la îndemâna copiilor. În cazul în care un copil înghite un acumulator/o baterie, solicitați imediat asistență medicală.
- Nu introduceți acest produs în apă și nu îl expuneți la ploaie. Nerespectarea acestei precauții ar putea provoca incendiu sau defectarea produsului. Dacă produsul se udă, uscați-l imediat cu un prosop sau un obiect similar.
- Încetați imediat folosirea în cazul în care observați orice modificări la acumulatori/baterii, cum ar fi decolorare sau deformare. Opriti încărcarea acumulatorilor EN-MH2 dacă aceștia nu se încarcă în perioada de timp specificată. Nerespectarea acestei precauții ar putea duce la scurgeri din acumulatori/baterii sau la supraîncălzirea, fisurarea sau aprinderea acestora.
- Introduceți acumulatorii/bateriile în orientarea corectă Nu combinați acumulatori/baterii noi cu vechi sau acumulatori/baterii de tipuri diferite. Nerespectarea acestei precauții ar putea duce la scurgeri din acumulatori/baterii sau la supraîncălzirea, fisurarea sau aprinderea acestora.
- Înainte de a-l arunca, izolați terminalele acumulatorului/bateriei cu bandă izolatoare. Este posibil să se producă supraîncălzire, fisurare sau incendiu în cazul în care obiecte metalice intră în contact cu terminalele. Reciclați sau aruncați acumulatorii/bateriile în conformitate cu reglementările locale.



- Dacă lichidul din acumulator intră în contact cu pielea sau hainele unei persoane, clătiți imediat zona afectată cu multă apă curată. Nerespectarea acestei precauții ar putea cauza iritarea pielii.
-



Cuprins

Căutarea rapidă a subiectelor	ii
Subiecte principale	ii
Subiecte uzuale.....	ii
Introducere	iii
Citiți mai întâi aceste informații	iii
Simboluri și convenții utilizate în acest manual.....	iii
Informații și precauții	iv
Pentru siguranța dumneavoastră	vi
Componentele aparatului foto.....	1
Corpul aparatului foto	2
Monitorul	4
Schimbarea informațiilor afișate pe ecran (butonul DISP)	4
La fotografiere.....	5
La redare.....	7
Să începem	9
Montarea curelei aparatului foto și a capacului obiectivului.....	10
Introducerea bateriei și a cardului de memorie.....	11
Baterii recomandate.....	11
Scoaterea bateriilor sau a cardului de memorie.....	12
Cardurile de memorie și memoria internă.....	12
Modificarea unghiului monitorului	13
Configurarea aparatului foto	14
Operații elementare de fotografiere și redare	16
Fotografierea	17
Utilizarea blițului.....	19
Înregistrarea filmelor.....	19
Redarea imaginilor	20
Ștergerea imaginilor	21
Ecranul de selectare a imaginii pentru ștergere	22



Conectarea la un dispozitiv inteligent (SnapBridge)	23
Instalarea aplicației SnapBridge	24
Conectarea aparatului foto cu un dispozitiv inteligent	25
Dezactivarea sau activarea conexiunii fără fir	28
Încărcarea imaginilor și fotografierea la distanță	29
Încărcarea imaginilor	29
Fotografierea la distanță	30
Dacă în iOS este afișată o casetă de dialog referitoare la conexiunile Wi-Fi	30
Dacă imaginile nu pot fi încărcate	31
<hr/>	
Funcțiile de fotografiere	32
Selectarea unui mod de fotografiere	33
Modul  (automat)	34
Utilizarea cursorului pentru creativitate	34
Modul scenă (fotografierea în funcție de condițiile de fotografiere)	36
Sfaturi și note despre modul scenă	37
Fotografierea cu modul panoramă simplă	43
Redarea în modul Panoramă simplă	45
Modul creativ (aplicarea efectelor la fotografiere)	46
Mod portret inteligent (îmbunătățirea aspectului fețelor persoanelor la fotografiere)	48
Utilizarea Cronometru zâmbet	49
Utilizarea funcției Colaj autoportret	50
Definirea funcțiilor de fotografiere cu selectorul multiplu	51
Modul bliț	52
Autodeclanșator	54
Mod macro (Fotografierea cu Close-up)	56
Compensare expunere (Ajustarea luminozității)	57
Folosirea zoomului	58
Focalizare	60
Butonul de declanșare	60
Utilizarea funcției Găsire țintă AF	60
Utilizarea funcției de detectare a feței	61
Utilizarea funcției estompare piele	62
Subiecte care nu pot fi fotografiate folosind focalizarea automată	62
Blocarea focalizării	63
Setări implicite (Bliț, Autodeclanșator și Mod macro)	64
Funcții care nu pot fi utilizate simultan la fotografiere	66



Funckiiile de redare	68
Zoom redare	69
Redarea miniaturilor, afișarea calendar	70
Modul Listare după dată.....	71
Vizualizarea și ștergerea imaginilor dintr-o secvență	72
Vizualizarea imaginilor dintr-o secvență.....	72
Ștergerea imaginilor dintr-o secvență	73
Editarea imaginilor (imagini statice)	74
Înainte de a începe editarea imaginilor	74
Efecte rapide: Schimbarea nuanței sau a stării	74
Retușare rapidă: îmbunătățirea contrastului și a saturației	75
D-Lighting: îmbunătățirea luminozității și a contrastului	75
Corecție ochi roșii: Corectarea ochilor roșii la fotografierea cu bliț	76
Retușare cosmetică: îmbunătățirea aspectului fețelor persoanelor.....	76
Imagine mică: reducerea dimensiunii unei imagini.....	78
Tăiere: crearea unei copii tăiate	79
Filme.....	80
Operații elementare folosite la înregistrarea și redarea filmelor	81
Capturarea imaginilor statice în timpul înregistrării filmelor	84
Modul Prezentare film scurt (combinarea mai multor clipe pentru crearea unor filme scurte)	85
Utilizarea efectelor speciale.....	87
Operații care pot fi utilizate la redarea unui film	88
Editarea filmelor	89
Extragerea porțiunii dorite dintr-un film	89
Salvarea unui cadru dintr-un film ca imagine statică	90
Conectarea aparatului foto la un televizor, la o imprimantă sau la un computer	91
Utilizarea imaginilor	92
Vizualizarea imaginilor la televizor	93
Imprimarea imaginilor fără a folosi un computer	95
Conectarea aparatului foto la o imprimantă.....	95
Imprimarea imaginilor una câte una	96
Imprimarea mai multor imagini.....	97
Transferarea imaginilor pe un computer (ViewNX-i)	99
Instalarea ViewNX-i	99
Transferarea imaginilor pe un computer	99



Utilizarea meniului	102
Operațiile din meniu	103
Ecranul de selectare a imaginii	105
Lista de meniuri	106
Meniul de fotografiere	106
Meniul pentru film	107
Meniul de redare	107
Meniul de rețea	108
Meniul de configurare	109
Meniul de fotografiere (opțiuni uzuale de fotografiere).....	110
Mod imagine (Dimensiune și calitate imagine)	110
Meniul de fotografiere (pentru modul  (automat))	111
Balans de alb (ajustare nuanță)	111
Declanșarea continuă.....	113
Sensibilitate ISO	115
Mod zonă AF	116
Mod focalizare autom.	119
Meniul portret inteligent.....	120
Colaj autoportret	120
Ochi deschiși.....	121
Meniul pentru film	122
Opțiuni film	122
Mod focalizare autom.	126
VR film	127
Reducere zgomot vânt.....	127
Cadență cadre.....	128
Meniul de redare	129
Marcare pentru încărcare.....	129
Prezentare diapozitive	130
Protejare.....	131
Rotire imagine.....	131
Copiere (Copiere între cardul de memorie și memoria internă).....	132
Opțiuni afișare secvență	133
Meniul de rețea	134
Utilizarea tastaturii pentru introducerea textului.....	135



Meniul de configurare	136
Fus orar și dată.....	136
Setări monitor.....	138
Înregistrare dată.....	139
VR fotografii.....	140
Asistență AF.....	140
Zoom digital.....	141
Setări sunet.....	141
Oprire automată.....	142
Formatare card/Formatare memorie.....	143
Limba/Language.....	143
Comentariu imagine.....	144
Informații copyright.....	145
Date de locație.....	146
Resetare totală.....	146
Tip baterie.....	147
Marcaj de conformitate.....	147
Versiune firmware.....	147
Note tehnice	148
Note.....	149
Note despre funcțiile de comunicare fără fir.....	150
Întreținerea produsului.....	152
Aparatul foto.....	152
Baterii.....	153
Carduri de memorie.....	154
Curățarea și depozitarea.....	155
Curățarea.....	155
Depozitarea aparatului foto.....	155
Mesaje de eroare.....	156
Localizarea defectelor.....	159
Numele fișierelor.....	167
Accesorii opționale.....	168
Specificații.....	169
Cardurile de memorie care pot fi utilizate.....	173
Index.....	175



Componentele aparatului foto

Corpul aparatului foto 2

Monitorul 4



Corpul aparatului foto

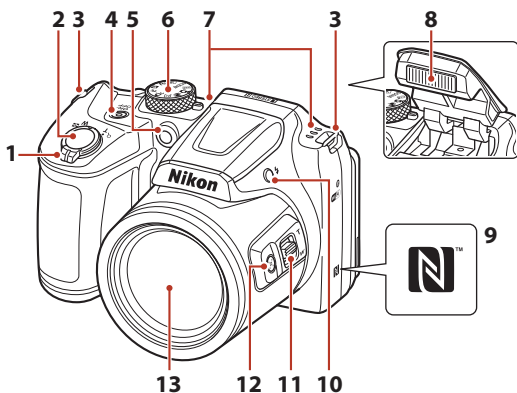

	Control zoom.....	58	7	Microfon (stereo)	
1	W : Unghi larg	58	8	Bliț.....	19, 52
	T : Telefotografie.....	58	9	N-Mark (antena NFC).....	25
	: Redare miniaturi.....	70	10	buton (ridicare bliț).....	19, 52
	: Zoom redare.....	69	11	Control zoom lateral.....	58
2	Buton de declanșare	18	12	buton (zoom cu revenire rapidă).....	59
3	Buclă pentru cureaua aparat foto.....	10	13	Obiectiv	
4	Comutator alimentare/indicator luminos aparat pornit.....	14			
5	Indicator luminos autodeclanșator	54			
	Dispozitiv iluminare asistență AF				
6	Selector moduri.....	17, 33			



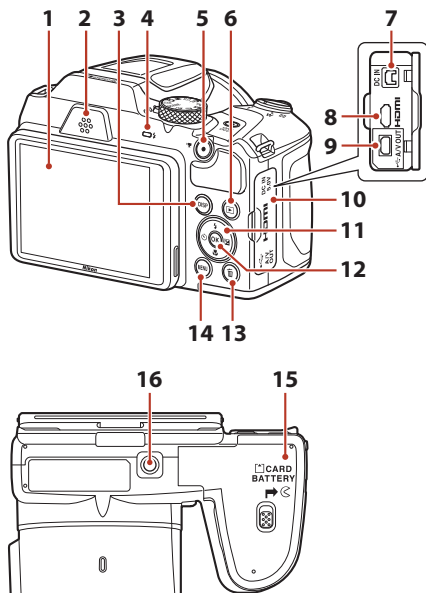

1	Monitor.....	4, 13	9	Conector ieșire USB/audio/video	92
2	Difuzor		10	Capac conector.....	92
3	DISP buton (afișaj).....	4	11	Selector multiplu	103
4	Bec bliț	52	12	OK buton (aplică selecția)	103
5	● (▶) buton înregistrare film).....	81	13	☒ buton (ștergere)	21
6	▶ buton (redare).....	20	14	MENU buton (meniul).....	103
7	Conector intrare cc (pentru adaptorul la rețeaua electrică cumpărat separat de la Nikon)	168	15	Capac locaș baterie/fantă card memorie.....	11
8	HDMI microconector (tip D).....	92	16	Montură tripod	171



Monitorul

Informațiile afișate pe ecranul de fotografiere sau de redare se schimbă în funcție de setările aparatului și de modul de utilizare.

Schimbarea informațiilor afișate pe ecran (butonul DISP)

Pentru a comuta informațiile afișate pe ecran în timpul fotografierii sau redării, apăsați pe butonul **DISP** (afișaj).

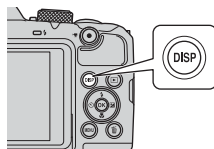

La fotografiere

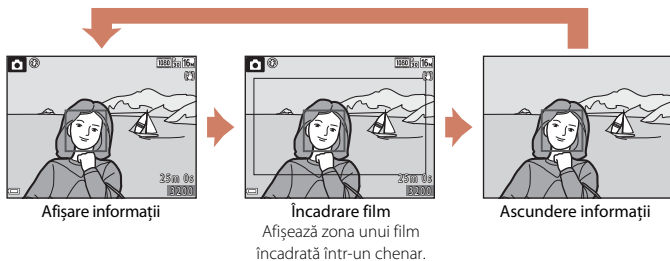

La redare

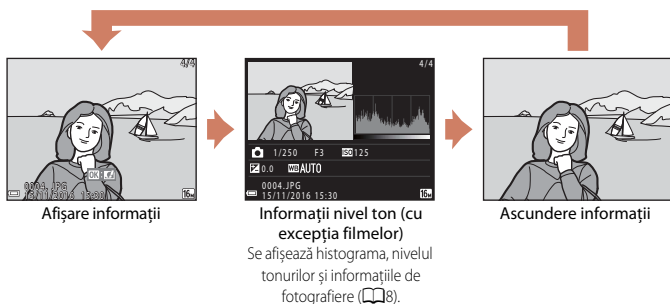

La fotografiere

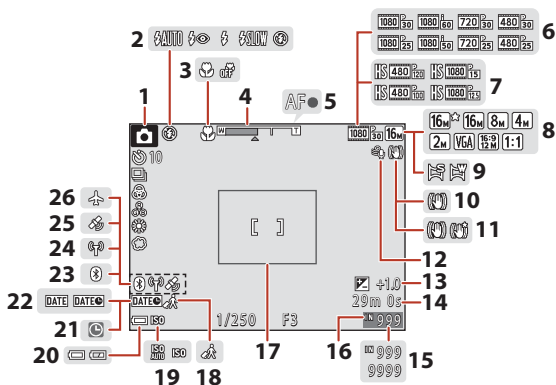

1	Mod fotografiere.....	33	15	Număr de expuneri rămase (Imagini statice)	17
2	Modul bliț.....	52	16	Indicator memorie internă.....	17
3	Modul macro	56		Margine de încadrare (mod scenă Lună sau Observare păsări sau zoom cu revenire rapidă)	42, 59
4	Indicator zoom.....	56, 58	17	Pictogramă destinație călătorie	136
5	Indicator focalizare	18	18	Sensibilitate ISO	115
6	Opțiuni film (filme cu viteză normală)	122	19	Indicator încărcare baterie	17
7	Opțiuni film (filme HS).....	123	20	Indicator „dată nesetată”	160
8	Mod imagine.....	110	21	Înregistrare dată.....	139
9	Panoramă simplă.....	43	22	Indicator comunicare Bluetooth.....	135
10	Pictogramă VR fotografie.....	140	23	Indicator comunicare Wi-Fi	134
11	Pictogramă VR film	127	24	Date de locație	146
12	Reducere zgomot vânt	127	25	Mod avion	134
13	Valoare definită pentru compensare expunere.....	34, 48, 57	26		
14	Timp înregistrare film rămas.....	81			



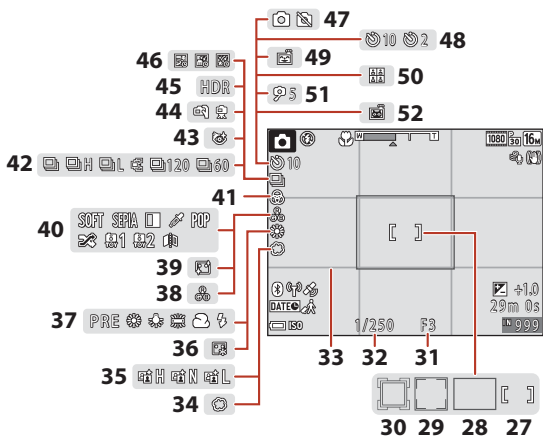

27	Zonă de focalizare (manuală sau centru) 63, 116	39	Estompare piele 48
28	Zonă de focalizare (găsire țintă AF) 60, 117	40	Efecte speciale 87
	Zonă de focalizare (detectare față, detectare animal de casă) 41, 48, 61, 116	41	Intensitate 34
29		42	Mod declanșare continuă 41, 113
30	Zonă de focalizare (urmărire subiect) 117, 118	43	Pictogramă ochi deschiși 121
31	Număr f/ 60	44	Din mână/trepied 37, 38
32	Timp de expunere 60	45	Iluminare fundal (HDR) 38
33	Viz./Ascund. grilă încadr. 138	46	Expunere multiplă iluminare 39
34	Soft 48	47	Capturare imagine statică (la înregistrare film) 84
35	D-Lighting activ 34	48	Indicator autodeclanșator 54
36	Fond de ten 48	49	Cronometru zâmbet 49
37	Balans de alb 111	50	Colaj autoportret 50, 120
38	Nuanță 34	51	Temporizator autoportret 54
		52	Declanșare automată portret animal de casă 41



La redare

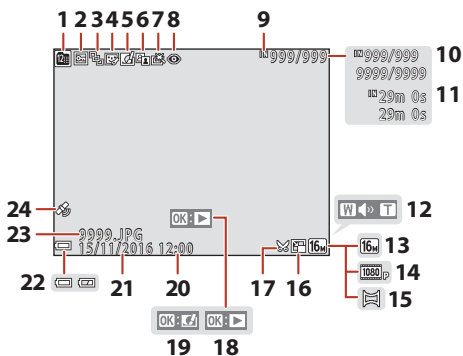

1	Listare după dată.....	71	13	Mod imagine.....	110
2	Pictogramă de protejare.....	131	14	Opțiuni film.....	122
3	Afișare secvență (dacă opțiunea Imagini individuale este selectată).....	133	15	Panoramă simplă.....	45
4	Pictogramă retușare cosmetică.....	76	16	Pictogramă imagine mică.....	78
5	Pictogramă efecte rapide.....	74	17	Pictogramă tăiere.....	69, 79
6	Pictogramă D-Lighting.....	75		Instrucțiuni pentru redarea panoramelor simple	
7	Pictogramă retușare rapidă.....	75	18	Instrucțiuni pentru redarea secvențelor	
8	Pictogramă corecție ochi roșii.....	76		Instrucțiuni pentru redarea filmelor	
9	Indicator memorie internă		19	Instrucțiuni pentru aplicarea unor efecte rapide	
10	Număr imagine curentă/număr total de imagini		20	Oră înregistrare	
11	Lungime film sau timp de redare scurs		21	Data înregistrare	
12	Indicator volum.....	88	22	Indicator încărcare baterie.....	17
			23	Număr și tip fișier.....	167
			24	Indicator date de locație înregistrate.....	146



Afișare informații nivel ton

În histograma afișată, puteți verifica estomparea detaliilor de contrast în zonele luminoase și în cele umbrite sau afișarea nivelului tonurilor. Acestea oferă instrucțiuni pentru ajustarea luminozității imaginii folosind funcții precum compensarea expunerii.

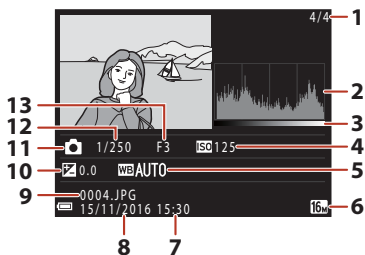

1	Număr imagine curentă/număr total de imagini	8	Data înregistrării 14, 136
2	Histogramă ¹	9	Număr și tip fișier 167
3	Nivel ton ²	10	Valoare definită pentru compensare expunere 57
4	Sensibilitate ISO 115	11	Mod fotografiere 33
5	Balans de alb 111	12	Timp de expunere 60
6	Mod imagine 110	13	Număr f/ 60
7	Ora înregistrării 14, 136		

¹ O histogramă este un grafic care afișează distribuția tonurilor în imagine. Pe axa orizontală este reprezentată luminozitatea pixelilor, cu tonurile întunecate la stânga și tonurile luminoase la dreapta. Pe axa verticală este reprezentat numărul de pixeli.

² Nivelul tonului indică nivelul de luminozitate.



Să începem

Montarea curelei aparatului foto și a capacului obiectivului	10
Introducerea bateriei și a cardului de memorie	11
Modificarea unghiului monitorului.....	13
Configurarea aparatului foto.....	14



Montarea curelei aparatului foto și a capacului obiectivului

Fixați capacul obiectivului la cureaua aparatului foto și apoi fixați cureaua de aparatul foto.

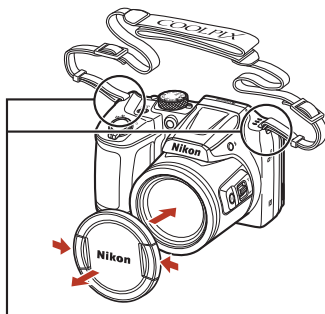
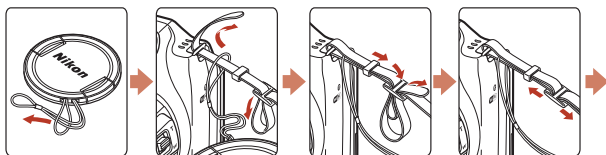

Fixați cureaua în două locuri.

Capacul obiectivului

- Dacă nu utilizați aparatul, fixați capacul obiectivului pe obiectiv pentru a-l proteja.
- Dacă porniți aparatul foto fără să scoateți capacul obiectivului, va fi afișat mesajul „**Opriti aparatul foto, apoi porniți-l.**” Scoateți capacul obiectivului, opriti aparatul foto, iar apoi reporniți-l.



Introducerea bateriei și a cardului de memorie

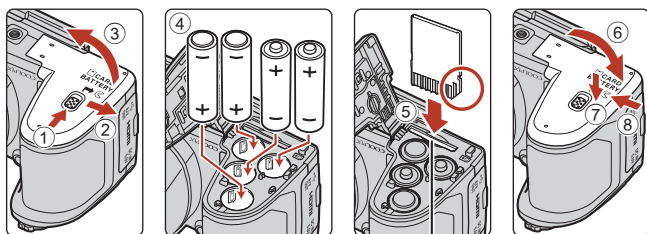

Fantă card de memorie

- Țineți aparatul foto invers pentru a preveni căderea bateriilor, verificați dacă bornele pozitive (+) și negative (-) ale bateriilor sunt orientate corect și introduceți bateriile.
- Împingeți cardul de memorie corect până când acesta se blochează; veți auzi un declic (5).
- Fiți atenți, nu introduceți bateriile sau cardul de memorie inversate sau întoarse, deoarece se pot produce defecțiuni.
- La închiderea capacului, împingeți-l în timp ce apăsați pe zona marcată cu (7).

✓ Formatarea cardului de memorie

La prima introducere în acest aparat foto a unui card de memorie utilizat într-un alt dispozitiv, acesta trebuie să fie formatat cu acest aparat foto.

- **Rețineți că prin formatarea unui card de memorie vor fi șterse permanent toate imaginile și datele de pe cardul de memorie.** Asigurați-vă că ați copiat toate imaginile pe care doriți să le păstrați înainte de a formata cardul de memorie.
- Introduceți cardul de memorie în aparatul foto, apăsați pe butonul **MENU** și selectați **Formatare card** din meniul de configurare (103).

Baterii recomandate

- Patru baterii alcaline LR6/L40 (tip AA) (baterii incluse*)
- Patru baterii cu litiu FR6/L91 (tip AA)
- Patru acumulatori Ni-MH (nichel metal hidruură) reîncărcabili EN-MH2

Acumulatorii Ni-MH reîncărcabili EN-MH1 nu pot fi utilizați.

* Cu toate că în acest manual bateriile/acumulatorii sunt prezentate (prezențați) ca fiind „incluși”, în funcție de țara sau de regiunea din care aparatul foto a fost cumpărat, este posibil ca bateriile să nu fie incluse.



✓ Note referitoare la baterii

- Nu combinați acumulatorii vechi cu cei noi, nici mărci sau tipuri diferite de acumulatori.
- Nu pot fi utilizate baterii care au următoarele defecte:

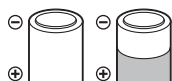

Baterii care se descojesc



Bateriile a căror izolare nu acoperă zona din jurul bornei negative

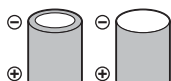

Bateriile la care borna negativă este plată

✓ Note despre acumulatorii Ni-MH reîncărcabili EN-MH2

Dacă în aparatul foto utilizați acumulatori EN-MH2, încărcați patru acumulatori simultan folosind încărcătorul MH-73 (📖153).

📌 Bateriile alcaline

Funcționarea bateriilor alcaline poate să difere foarte mult în funcție de marcă.

Scoaterea bateriilor sau a cardului de memorie

Opriiți aparatul foto și asigurați-vă că indicatorul luminos aparat pornit și ecranul s-au închis și apoi deschideți capacul locașului bateriei/fantei cardului de memorie.

- Împingeți cu atenție cardul de memorie în aparatul foto pentru a scoate parțial cardul de memorie.
- Fiți atenție la manevrarea aparatului foto, a acumulatorilor și a cardului de memorie imediat după ce ați utilizat aparatul foto, deoarece acestea pot fi fierbinți.

Cardurile de memorie și memoria internă

Datele din aparatul foto, inclusiv imaginile și filmele, pot fi salvate atât pe un card de memorie cât și în memoria internă a aparatului foto. Pentru a utiliza memoria internă a aparatului foto, scoateți cardul de memorie.



Modificarea unghiului monitorului

Unghiul de înclinare al monitorului poate fi coborât până la cca. 85° sau ridicat până la cca. 90°.

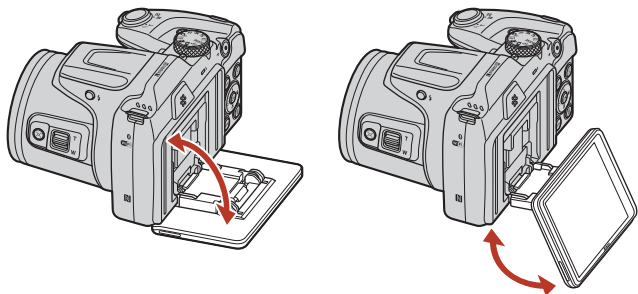

✓ Note referitoare la monitor

- La modificarea unghiului monitorului nu utilizați o forță prea mare.
- Monitorul nu poate fi mutat la stânga sau la dreapta.
- Dacă utilizați monitorul în condiții normale, așezați-l înapoi în poziția inițială.



Configurarea aparatului foto

Scoateți capacul obiectivului înainte de a reporni aparatul foto.

1 Apăsați pe comutatorul de alimentare pentru a porni aparatul.

- Folosiți selectorul multiplu pentru a selecta și a regla setările.

Comutator alimentare

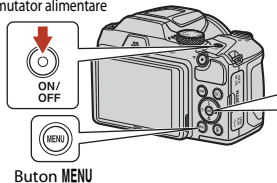

Selector multiplu

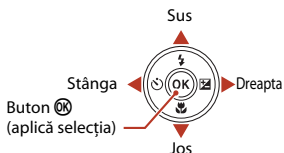

- Va fi afișat un dialog de selectare a limbii. Apăsați ▲▼ de pe selectorul multiplu pentru a evidenția o limbă și apăsați pe butonul OK pentru selectare.
- Limba poate fi schimbată oricând din meniul de configurare (📖103) → **Limba/Language**.

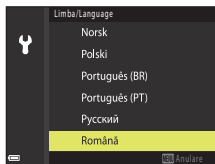

2 În cazul în care este afișată caseta de dialog din dreapta, urmați instrucțiunile de mai jos și apăsați pe butonul MENU sau pe butonul OK.

- Dacă nu veți stabili o conexiune fără fir cu un dispozitiv inteligent: Apăsați pe butonul MENU și treceți la pasul 3.
- Dacă veți stabili o conexiune fără fir cu un dispozitiv inteligent: Apăsați pe butonul OK. Consultați „Conectarea la un dispozitiv inteligent (SnapBridge)” (📖23) pentru mai multe informații despre metoda de configurare.



3 În momentul în care vi se cere să potriviți ceasul intern al aparatului foto, apăsați pe ▲▼ pentru a evidenția Da și apăsați pe butonul OK.



4 Evidențiați fusul orar de reședință și apăsați pe butonul **OK**.

- Apăsați pe ▲ pentru a activa ora de vară. Dacă este activată, ora va fi dată înainte cu o oră, iar pictograma ☀️ este afișată la partea de sus a hărții. Apăsați ▼ pentru a dezactiva ora de vară.

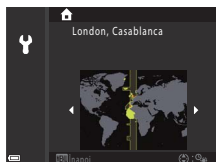

5 Apăsați pe ▲▼ pentru a selecta formatul pentru dată și apăsați pe butonul **OK**.

6 Introduceți data și ora curente și apăsați pe butonul **OK**.

- Apăsați pe ◀▶ pentru a evidenția elementele și apăsați pe ▲▼ a face modificări.
- Apăsați pe butonul **OK** pentru a potrivi ceasul.

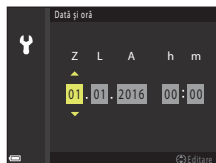

7 Când vi se cere, selectați **Da** și apăsați pe butonul **OK**.

- Configurarea este finalizată atunci când aparatul foto revine la ecranul de fotografiere.
- Fusul orar și data pot fi schimbate oricând din meniul de configurare (📖 103) → **Fus orar și dată**.



Operații elementare de fotografiere și redare

Fotografierea.....	17
Redarea imaginilor.....	20
Ștergerea imaginilor.....	21





Fotografierea

Modul  (automat) este utilizat în acest caz spre exemplificare. Modul  (automat) vă permite să fotografiați în diferite condiții de fotografiere.

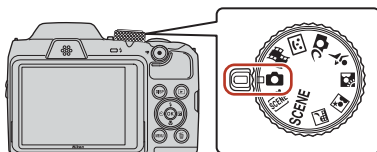
1 Rotiți selectorul de moduri în dreptul .



- Indicator încărcare baterie
: Bateriile sunt încărcate.
: Bateriile sunt descărcate.
- Număr de expuneri rămase
Pictograma  va fi afișată dacă în aparatul foto nu este introdus niciun card de memorie, iar imaginile vor fi salvate în memoria internă.
- Apăsăți pe butonul **DISP** (afișaj) pentru a schimba între informațiile afișate pe ecran la fiecare apăsare.



Indicator încărcare baterie

Număr de expuneri rămase

2 Țineți aparatul foto fix.

- Nu acoperiți cu degetele și cu alte obiecte obiectivul, blițul, dispozitivul de iluminare asistență AF, microfonul și difuzorul.

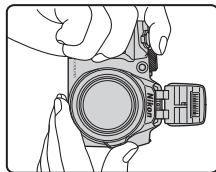
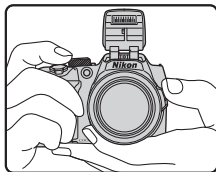

3 Încadrați imaginea.

- Acționați butonul control zoom sau control zoom lateral pentru a modifica poziția obiectivului de zoom.
- Dacă fotografiați folosind poziția de telefotografie și pierdeți subiectul din cadru, apăsați pe butonul  (zoom cu revenire rapidă) pentru a mări temporar zona vizibilă, pentru a putea încadra mai ușor subiectul.

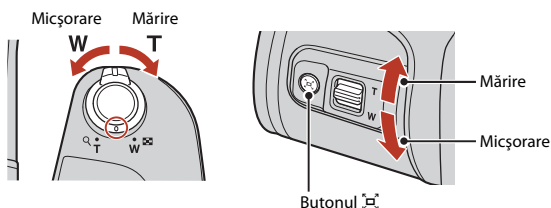

4 Apăsați pe butonul de declanșare până la jumătate.

- Să apăsați pe butonul de declanșare până la jumătate înseamnă să apăsați și să țineți apăsat butonul în punctul în care simțiți o ușoară rezistență.
- Dacă subiectul este focalizat, zona de focalizare sau indicatorul de focalizare va fi afișat(ă) și va avea culoarea verde.
- Dacă utilizați zoomul digital, aparatul foto focalizează în centrul cadrului, iar zona de focalizare nu va fi afișată.
- Dacă zona de focalizare sau indicatorul de focalizare luminează intermitent, aparatul nu poate focaliza. Modificați compoziția și încercați să apăsați din nou butonul de declanșare până la jumătate.

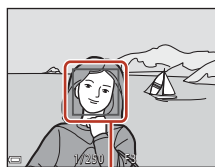
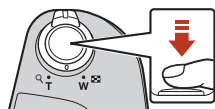

Zonă focalizare

5 Fără să ridicați degetul, apăsați pe butonul de declanșare până la capăt.



Note referitoare la salvarea imaginilor sau a filmelor

Indicatorul care afișează numărul de expuneri rămase sau indicatorul care afișează durata de înregistrare rămasă luminează intermitent în timp ce imaginile sau filmele sunt salvate. **Nu deschideți capacul locașului bateriei/fantei cardului de memorie și nu scoateți bateriile sau cardul de memorie** în timp ce un indicator luminează intermitent. În caz contrar, puteți pierde datele sau puteți deteriora aparatul foto sau cardul de memorie.



Funcția Oprire automată

- Dacă nu efectuați nicio operație timp de aproximativ un minut, ecranul se va închide, aparatul foto va intra în modul veghe și apoi indicatorul luminos aparat pornit va lumina intermitent. Aparatul foto se va închide dacă a stat în modul veghe aproximativ trei minute.
- Pentru a redeschide ecranul în timp ce aparatul foto este în modul veghe, efectuați o operație, de exemplu apăsați pe comutatorul de alimentare sau pe butonul de declanșare.

Dacă utilizați un trepied

- Vă recomandăm să utilizați un trepied pentru a stabili aparatul foto în următoarele situații:
 - dacă blițul este coborât și fotografiați în spații întunecate sau dacă utilizați un mod fotografierie în care blițul nu este acționat
 - dacă zoomul este într-o poziție de telefotografierie
- Dacă utilizați un trepied pentru a stabili aparatul la fotografierie, definiți pentru **VR fotografie** opțiunea **Dezactivată** din meniul de configurare (📖103) pentru a preveni apariția unor eventuale erori apărute datorită folosirii acestei funcții.

Utilizarea blițului

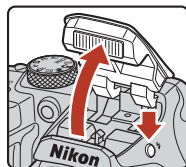

În cazul în care trebuie să folosiți blițul, de exemplu în spații întunecate sau dacă subiectul este retroiluminat, apăsați pe butonul  (ridicare bliț) pentru a ridica blițul.

- Dacă nu utilizați blițul, apăsați ușor pentru a coborî blițul până când auziți zgomotul de închidere.



Înregistrarea filmelor

Afișați ecranul de fotografierie și apăsați pe butonul

-  (început înregistrare film) pentru a începe înregistrarea unui film. Apăsați din nou pe butonul ●  (înregistrare film) pentru a termina înregistrarea.

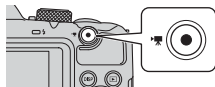





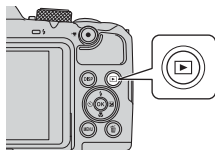

Redarea imaginilor

1 Apăsați pe butonul (redare) pentru a intra în modul redare.

- Dacă apăsați și țineți apăsat butonul  în timp ce aparatul este oprit, aparatul se va deschide în modul redare.



2 Utilizați selectorul multiplu pentru a selecta imaginea care va fi afișată.

- Apăsați și țineți apăsat butonul  pentru a derula rapid imaginile.
- Apăsați pe butonul **DISP** (afișaj) pentru a schimba între informațiile afișate pe ecran la fiecare apăsare.
- Pentru redarea unui film înregistrat, apăsați pe butonul .
- Pentru a reveni în modul fotografiere, apăsați pe butonul  sau pe butonul de declanșare.
- Dacă   este afișat în modul redare cadru întreg, puteți apăsa pe butonul  pentru a aplica un efect în imagine.

Afișați imaginea anterioară



Afișați imaginea următoare

- Acționați butonul control zoom spre **T**  în modul redare cadru întreg pentru a mări o imagine.





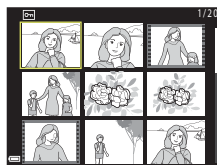

- În modul redare cadru întreg, acționați butonul control zoom spre **W**  pentru a trece în modul redare miniaturi și pentru a afișa mai multe imagini pe ecran.

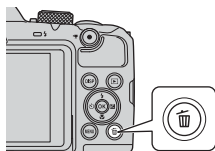

Ștergerea imaginilor

- 1** Apăsați pe butonul  (ștergere) pentru a șterge imaginea afișată în prezent pe ecran.



- 2** Utilizați selectorul multiplu   pentru a selecta metoda dorită de ștergere și apăsați pe butonul .

- Pentru a ieși fără a efectua operația de ștergere, apăsați pe butonul **MENU**.

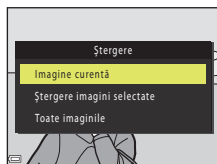

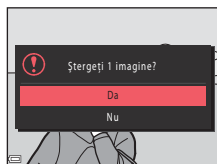

- 3** Selectați **Da** și apăsați pe butonul .

- Imaginile șterse nu pot fi recuperate.



Ștergerea imaginilor dintr-o secvență

- Imaginile capturate folosind declanșarea continuă sau cele capturate în modul expunere multiplă–iluminare, în modul creativ sau folosind funcția colaj autoportret, sunt salvate ca secvență și numai prima imagine din secvență (imaginea importantă) va fi afișată în modul redare (setare implicită).
- Dacă apăsați pe butonul  în timp ce este afișată o imagine importantă pentru o secvență de imagini, toate imaginile din secvență sunt șterse.
- Pentru a șterge o anumită imagine dintr-o secvență, apăsați pe butonul  pentru a afișa imaginile una câte una și apăsați pe butonul .



Ștergerea imaginii capturate în modul fotografiere

Dacă utilizați modul fotografiere, apăsați pe butonul  pentru a șterge ultima imagine salvată.



Ecraanul de selectare a imaginii pentru ștergere

1 Folosiți selectorul multiplu ◀▶ pentru a selecta imaginea pe care doriți să o ștergeți.

- Acționați butonul control zoom (📖2) spre **T** (🔍) pentru a trece la redarea cadru întreg sau spre **W** (📐) pentru a trece la redarea miniaturilor.



2 Utilizați ▲▼ pentru a selecta **ON** sau **OFF**.

- Dacă opțiunea **ON** este selectată, o pictogramă va fi afișată sub imaginea selectată. Repetați pașii 1 și 2 pentru a selecta imagini suplimentare.



3 Apăsați pe butonul **OK** pentru a aplica selecția imaginii.

- Pe ecran va fi afișat un dialog de confirmare. Urmăriți instrucțiunile afișate pe ecran pentru operare.



Conectarea la un dispozitiv inteligent (SnapBridge)

Instalarea aplicației SnapBridge.....	24
Conectarea aparatului foto cu un dispozitiv inteligent.....	25
Încărcarea imaginilor și fotografierea la distanță	29



Instalarea aplicației SnapBridge

Dacă instalați aplicația SnapBridge și stabiliți o conexiune fără fir între un aparat foto compatibil SnapBridge și dispozitivul inteligent, puteți încărca imaginile capturate cu aparatul foto pe dispozitivul inteligent sau puteți utiliza dispozitivul inteligent pentru a acționa declanșatorul aparatului foto (📖29).



- Procedura este prezentată utilizând aplicația SnapBridge versiunea 2.0. Utilizați cea mai recentă versiune a aplicației SnapBridge. Procedurile de operare diferă în funcție de programul firmware al aparatului foto, de versiunea aplicației SnapBridge sau de sistemul de operare al dispozitivului inteligent.
- Pentru informații despre utilizare, consultați documentația dispozitivului inteligent.

1 Instalați aplicația SnapBridge pe dispozitivul inteligent.

- Descărcați aplicația din Apple App Store® pentru iOS și din Google Play™ pentru Android™. Căutați cuvântul „snapbridge” și apoi instalați aplicația.



- Pentru informații suplimentare despre versiunile SO compatibile, vizitați respectivul site de descărcare.
- Aplicația „SnapBridge 360/170” nu poate fi utilizată cu acest aparat foto.

2 Activați Bluetooth și Wi-Fi pe dispozitivul inteligent.

- **Utilizați aplicația SnapBridge pentru conectarea la aparatul foto. Conectarea nu poate fi efectuată din ecranul de setări Bluetooth al dispozitivului inteligent.**

Ecranele din aplicația SnapBridge

- ① Puteți vedea notificările de la Nikon și meniul Ajutor din aplicația SnapBridge, și puteți configura setările aplicației.
- ② Mai întâi definiți setările conexiunii pentru dispozitive inteligente și aparate foto.
- ③ Puteți vizualiza, șterge sau partaja imaginile descărcate de pe aparatul foto.

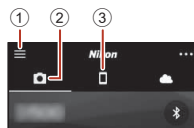

Conectarea aparatului foto cu un dispozitiv inteligent

- Utilizați un acumulator suficient de încărcat pentru a preveni oprirea aparatului foto în timpul efectuării procedurii.
- Introduceți în aparatul foto cardul de memorie pe care este suficient spațiu disponibil.

1 Aparatul foto: Selectați **Meniu rețea** (📖103) → **Con. la disp. inteligent** și apăsați pe butonul **OK**.

- Caseta de dialog din pasul 2 este afișată când porniți aparatul foto prima dată. Acest pas nu este necesar în aceste cazuri.

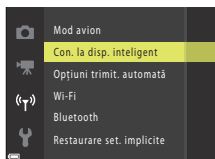

2 Aparatul foto: Apăsați pe butonul **OK** dacă este afișată fereastra de dialog din dreapta.

- Este afișată o casetă de dialog în care sunteți întrebat dacă doriți să folosiți funcția NFC. Dacă veți utiliza funcția NFC, atingeți antena NFC a dispozitivului inteligent de marcajul **N** (N-mark) de pe aparatul foto. Dacă **Start pairing? (Începeți asocierea?)** este afișat pe dispozitivul inteligent, atingeți **OK** și treceți la pasul 6. Dacă nu utilizați funcția NFC, apăsați pe butonul **OK**.

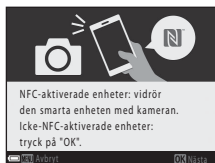

3 Aparatul foto: Verificați dacă pe ecran este afișată caseta de dialog din dreapta.

- Pregătiți dispozitivul inteligent și treceți la pasul următor.

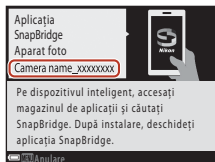

4 Dispozitivul inteligent: Lansați aplicația SnapBridge și atingeți **Pair with camera (Asociere cu aparatul foto)**.

- Dacă pe ecran este afișată caseta de dialog pentru selectarea unui aparat foto, atingeți aparatul foto la care doriți să vă conectați.
- Dacă nu v-ați conectat la aparatul foto atingând **Skip (Omitere)** în colțul din dreapta sus al ecranului la lansarea pentru prima dată a aplicației SnapBridge, atingeți **Pair with camera (Asociere cu aparatul foto)** din fila  și treceți la pasul 5.



5 Dispozitivul inteligent: Din ecranul **Pair with camera (Asociere cu aparatul foto)**, atingeți numele aparatului foto.

- Pentru iOS, dacă pe ecran este afișată o casetă de dialog în care este explicată procedura de conectare, confirmați detaliile și atingeți **Understood (Am înțeles)** (dacă nu este afișată, derulați în jos ecranul). Când ecranul de selectare a unui accesoriu este afișat, atingeți din nou numele aparatului foto (s-ar putea să trebuiască să așteptați ca numele aparatului foto să fie afișat).

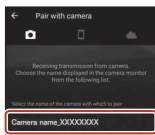

6 Aparatul foto/ dispozitivul inteligent: Confirmați dacă aparatul foto și dispozitivul inteligent afișează același număr (format din șase cifre).

- Pentru iOS, în funcție de versiunea sistemului de operare este posibil ca numărul să nu fie afișat pe dispozitivul inteligent. În acest caz, treceți la pasul 7.

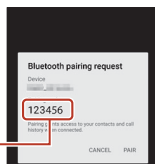
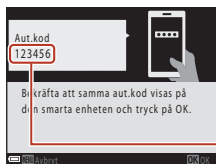

7 Aparatul foto/dispozitivul inteligent: Apăsăți pe butonul **OK** de pe aparatul foto și pe **PAIR (ASOCIERE)** din aplicația SnapBridge.

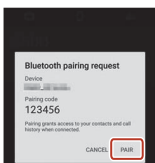



8 Aparatul foto/dispozitivul inteligent: Terminați definirea setărilor de conectare.

Aparatul foto: Apăsați pe butonul **OK** dacă este afișată fereastra de dialog din dreapta.

Dispozitivul inteligent: Atingeți **OK** atunci când este afișată caseta de dialog care indică finalizarea operației de asociere.



9 Aparatul foto: Urmați instrucțiunile de pe ecran pentru a finaliza procesul de configurare.

- Pentru a înregistra datele de locație în fotografiile, selectați **Yes (Da)** atunci când este afișată solicitarea și activați caracteristicile pentru datele de locație. Activați caracteristicile pentru datele de locație pe dispozitivul inteligent și în fila  a aplicației SnapBridge → **Auto link options (Opțiuni conectare automată)** → activați **Synchronize location data (Sincronizare date de locație)**.
- Puteți sincroniza ceasul intern al aparatului foto cu ora raportată de dispozitivul inteligent selectând **Yes (Da)** atunci când este afișată solicitarea. În fila  a aplicației SnapBridge → **Auto link options (Opțiuni conectare automată)** → activați **Synchronize clocks (Sincronizare ceasuri)**.

Conectarea aparatului foto și a dispozitivului inteligent s-a terminat.

Imaginile statice capturate cu aparatul foto sunt încărcate automat pe dispozitivul inteligent.

Informații suplimentare despre aplicația SnapBridge

Pentru detalii despre utilizarea aplicației SnapBridge (după conectare, consultați în aplicația SnapBridge meniul → **Help (Ajutor)**).

<https://nikonimglib.com/snbr/onlinehelp/en/index.html>



Dacă nu vă puteți conecta

- Dacă la conectarea aparatului foto afișează mesajul **Nu s-a conectat**.
 - Apăsați pe butonul **OK** și repetați procedura de la pasul 2 (📖25) din „Conectarea aparatului foto cu un dispozitiv inteligent” pentru a vă conecta din nou.
 - Apăsați pe butonul **MENU** pentru a anula conectarea.
- Problema poate fi rezolvată prin redeschiderea aplicației. Închideți complet aplicația SnapBridge și apoi atingeți din nou pictograma pentru a o lansa. Când aplicația se deschide, repetați instrucțiunile de la pasul 1 (📖25) din „Conectarea aparatului foto cu un dispozitiv inteligent”.
- Dacă aparatul foto nu se poate conecta și în iOS apare o eroare, este posibil ca aparatul foto să fie înregistrat ca dispozitiv în iOS. În acest caz, lansați aplicația cu setările iOS și anulați înregistrarea dispozitivului (numele aparatului).

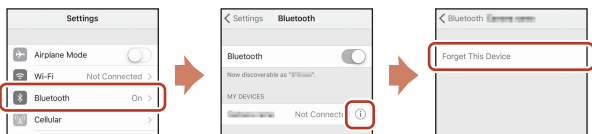

Dezactivarea sau activarea conexiunii fără fir

Utilizați oricare dintre metodele de mai jos pentru a dezactiva sau activa conexiunea.

- Schimbați setările definite în **Meniu rețea → Mod avion** din aparatul foto. Puteți selecta **Activată** pentru a dezactiva toate funcțiile de comunicare în locuri în care comunicațiile fără fir sunt interzise.
- Schimbați setările definite în **Meniu rețea → Bluetooth → Conexiune de rețea** din aparatul foto.
- Schimbați setările definite în fila  → **Auto link options (Opțiuni conectare automată) → Auto link (Conectare automată)** din aplicația SnapBridge.
Dacă dezactivați această setare, puteți reduce consumul acumulatorului dispozitivului inteligent.



Încărcarea imaginilor și fotografierea la distanță

Încărcarea imaginilor

Sunt disponibile trei moduri pentru încărcarea imaginilor.



Încărcați automat imaginile pe dispozitivul inteligent de fiecare dată când acestea sunt capturate ^{1, 2}	Meniu rețea din aparatul foto → Trimitere când se fotogr. → selectați pentru Imagini statice opțiunea Da . Filmele nu pot fi încărcate automat.
Selectați imaginile statice din aparat și încărcăți-le în dispozitivul inteligent ^{1, 2}	Meniu redare din aparatul foto → utilizați Marchare pentru încărcare pentru a selecta imagini. Filmele nu pot fi selectate pentru încărcare.
Utilizați dispozitivul inteligent pentru a selecta imagini din aparatul foto și pentru a le descărca pe dispozitivul inteligent	În fila  din aplicația SnapBridge → atingeți Download pictures (Descărcare fotografii) . Este afișată o casetă de dialog referitoare la conexiunile Wi-Fi. Atingeți OK ³ și selectați imaginile.

¹ Dimensiunea imaginilor încărcate este 2 megapixeli.

² Dacă pentru **Meniu rețea** → **Bluetooth** → **Trimitere când este oprit** din aparatul foto este selectată opțiunea **Activată**, imaginile vor fi încărcate automat pe dispozitivul inteligent chiar dacă aparatul foto este oprit.

³ În funcție de versiunea iOS, trebuie să selectați numele SSID al aparatului foto când atingeți **OK**. Consultați „Dacă în iOS este afișată o casetă de dialog referitoare la conexiunile Wi-Fi” (📖30).

✓ Note despre utilizarea unei conexiuni Wi-Fi

- Dacă dispozitivul inteligent intră în modul stare de veghe sau dacă treceți din aplicația SnapBridge într-o altă aplicație, conexiunea Wi-Fi va fi deconectată.
- Unele funcții ale aplicației SnapBridge nu pot fi utilizate în timpul unei conexiuni Wi-Fi. Pentru a anula o conexiune Wi-Fi, atingeți fila  →  → **Yes (Da)**.



Fotografierea la distanță

Puteți atinge fila  din aplicația SnapBridge → **Remote photography (Fotografiere la distanță)** pentru a elibera declanșatorul aparatului foto folosind un dispozitiv inteligent.

- Urmați instrucțiunile din aplicația SnapBridge pentru a trece la o conexiune Wi-Fi. În iOS, pe ecran poate fi afișată o casetă de dialog referitoare la conexiunile Wi-Fi. În acest caz, consultați „Dacă în iOS este afișată o casetă de dialog referitoare la conexiunile Wi-Fi” (📖30).

Dacă în iOS este afișată o casetă de dialog referitoare la conexiunile Wi-Fi

În mod normal, aplicația SnapBridge conectează aparatul foto și dispozitivul inteligent prin Bluetooth. Totuși, selectați o conexiune Wi-Fi dacă folosiți **Download pictures (Descărcare fotografii)** sau fotografierea la distanță. În funcție de versiunea iOS, selectarea conexiunii se face manual. În acest caz, urmați instrucțiunile de mai jos pentru configurarea conexiunii.

1 Notați-vă numele SSID (numele implicit al aparatului foto) și parola afișate pe dispozitivul inteligent și apoi atingeți **View options (Vizualizare opțiuni)**.

- Folosind **Meniu rețea → Wi-Fi → Tip de conexiune Wi-Fi** din aparatul foto, puteți schimba numele SSID și parola. Pentru a vă proteja confidențialitatea, vă recomandăm să schimbați regulat parola. Dezactivați conexiunea fără fir în timp ce schimbați parola (📖28).





2 Din lista de conexiuni, selectați identificatorul SSID notat în pasul 1.

- Dacă vă conectați pentru prima dată, introduceți parola notată în pasul 1 respectând caracterele scrise cu majuscule și minuscule. Introducerea parolei nu mai este necesară după prima conectare.
- Configurarea conexiunii Wi-Fi s-a terminat dacă pictograma ✓ este afișată în dreptul identificatorului SSID așa cum este prezentat în ecranul din dreapta. Reveniți în aplicația SnapBridge și utilizați aplicația.





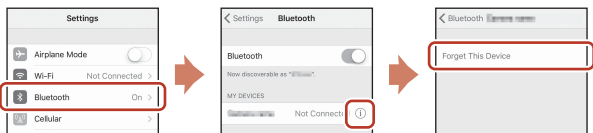

Dacă imaginile nu pot fi încărcate

- În cazul în care conexiunea este deconectată în timp ce încărcați imagini folosind funcția **Trimitere când se fotogr.** sau **Marcare pentru încărcare** din aparatul foto, conectarea și încărcarea imaginilor poate fi reluată după ce opriți și apoi reporniți aparatul foto.
 - Puteți încărca din nou imagini anulând conexiunea și apoi restabilind o conexiune. Atingeți fila  din aplicația SnapBridge →  → **Forget camera (Omitere aparat foto)** → aparatul foto a cărui conexiune doriți să o anulați → **Yes (Da)*** pentru a anula conexiunea și apoi urmați instrucțiunile din „Conectarea aparatului foto cu un dispozitiv inteligent” (📖25) pentru a restabili conexiunea.
- * Pentru iOS, pe ecran va fi afișată o casetă de dialog pentru înregistrarea dispozitivului. Lansați aplicația cu setările iOS și anulați înregistrarea dispozitivului (numele aparatului foto).



✓ Note despre Încărcare imagine și Fotografiere la distanță

- Dacă utilizați aparatul, este posibil să nu puteți încărca imagini sau încărcarea poate fi anulată, sau este posibil să nu puteți fotografia la distanță folosind aplicația SnapBridge.
- Dacă pentru aparatul foto sunt selectate următoarele opțiuni, nu veți putea încărca imaginile sau utiliza fotografierea la distanță. Modificați setările sau treceți în modul redare.
 - Modul scenă **Peisaj noapte** (dacă este selectată opțiunea  **Din mână**), **Portret de noapte** (dacă este selectată opțiunea  **Din mână**), **Iluminare fundal** (dacă pentru HDR este selectată opțiunea **Activat**), **Sport, Exp. multiplă luminoasă**, **Panoramă simplă**, **Portret animal de casă** (dacă este selectată opțiunea  **Continuu**) sau **Observare păsări** (dacă este selectată opțiunea  **Continuu**)
 - **Colaj autoportret**
 - Dacă pentru **Ochi deschiși** este selectată opțiunea **Activat**
 - Dacă pentru **Continuu** este selectată opțiunea **Continuu ridicată**, **Continuu redusă**, **Cache prefotografiere**, **Continuu ridicată: 120 fps** sau **Continuu ridicată: 60 fps**



Funcțiile de fotografiere

Selectarea unui mod de fotografiere	33
Modul  (automat)	34
Modul scenă (fotografierea în funcție de condițiile de fotografiere)	36
Modul creativ (aplicarea efectelor la fotografiere)	46
Mod portret inteligent (îmbunătățirea aspectului fețelor persoanelor la fotografiere).....	48
Definirea funcțiilor de fotografiere cu selectorul multiplu.....	51
Modul bliț.....	52
Autodeclanșator	54
Mod macro (Fotografierea cu Close-up)	56
Compensare expunere (Ajustarea luminozității)	57
Folosirea zoomului.....	58
Focalizare.....	60
Setări implicite (Bliț, Autodeclanșator și Mod macro)	64
Funcții care nu pot fi utilizate simultan la fotografiere.....	66



Selectarea unui mod de fotografiere

Puteți roti selectorul de moduri pentru a alinia modul de fotografiere dorit cu marcajul indicatorului de pe corpul aparatului foto.

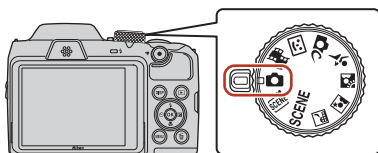

- **Modul (automat)**

Selectați acest mod pentru a fotografia în diferite condiții de fotografiere.

- **Modurile (Scenă) SCENE**, , , , ,

Selectați oricare dintre modurile scenă, în funcție de condițiile de fotografiere și puteți fotografia cu setările adecvate condițiilor respective.

- **SCENE**: Apăsați pe butonul **MENU** și selectați un mod scenă.
- (selector aut. scene): Aparatul foto recunoaște condițiile de fotografiere în momentul în care încadrați o fotografie și puteți fotografia în funcție de condițiile respective.
- (peisaj noapte): Utilizați acest mod pentru a fotografia peisaje nocturne.
- (portret de noapte): Utilizați acest mod pentru a fotografia seara și noaptea portrete care includ decor în fundal.
- (iluminare fundal): Utilizați acest mod pentru a fotografia subiecte cu fundal iluminat.
- (sport): Utilizați acest mod pentru a fotografia evenimente sportive.

- **OC mod (Creativ)**

Aparatul foto salvează simultan patru imagini cu efecte și o imagine fără efecte într-un singur cadru.

- **😊 modul (Portret inteligent)**

Utilizați funcția de retușare cosmetică pentru a îmbunătăți aspectul fețelor persoanelor în timpul fotografierii și utilizați funcția Cronometru zâmbet sau Colaj autoportret pentru a fotografia.

- **🎞️ modul (Prezentare film scurt)**

Aparatul foto va crea un film scurt, de maximum 30 de secunde, **1080/30p** sau **1080/25p** prin înregistrarea și combinarea automată a mai multor clipuri cu o lungime de câteva secunde.

Afișare ajutor

Prezentarea funcțiilor este afișată la schimbarea modului de fotografiere sau în timp ce ecranul de configurare este afișat.

Apăsați până la jumătate pe butonul de declanșare pentru a trece rapid în modul fotografiere. Puteți afișa sau ascunde prezentările funcțiilor folosind **Afișare ajutor** din **Setări monitor** din meniul de configurare.



Modul (automat)

Selecțai acest mod pentru a fotografia în diferite condiții de fotografiere.

- Zona de focalizare pentru focalizare automată diferă în funcție de setările definite pentru **Mod zonă AF** (📖116). Setarea implicită este **Găsire țintă AF** (📖60).

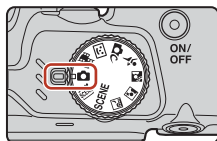

Funcțiile disponibile în modul (Automat)

- Cursor pentru creativitate (📖34)
- Mod bliț (📖52)
- Autodeclanșator (📖54)
- Mod macro (📖56)
- Meniu fotografiere (📖110, 111)







Utilizarea cursorului pentru creativitate

La fotografiere, puteți modifica următorii parametri: luminozitate (compensare expunere), intensitate, nuanță și D-Lighting activ.

1 Apăsai pe selectorul multiplu ►.



2 Utilizați ◀▶ pentru a selecta un element.

-  **Nuanță:** Ajustați nuanța (roșatic/albăstrui) în întreaga imagine.
-  **Intensitate:** Ajustați intensitatea în întreaga imagine.
-  **Luminozitate (Exp. +/-):** Ajustați luminozitatea în întreaga imagine.
-  **D-Lighting activ:** reduceți estomparea detaliilor în zonele luminoase și în zonele umbrite. Selecțai  (Ridicat),  (Normal),  (Redus) pentru a defini nivelul efectului.

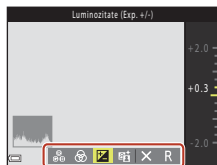

3 Utilizați ▲▼ pentru a ajusta nivelul.

- Puteți examina pe ecran rezultatele.
- Pentru a defini un alt element, reveniți la pasul 2.
- Selectați **X** **leșire** pentru a ascunde cursorul.
- Pentru a anula toate setările, selectați **R** **Resetare** și apăsați pe butonul **OK**. Reveniți la pasul 2 și ajustați din nou setările.

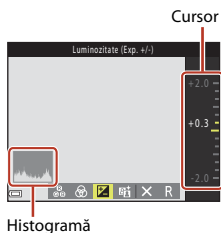

4 Apăsați pe butonul **OK** când definirea setărilor s-a terminat.

- Setările sunt aplicate și pe ecranul aparatului foto va fi afișat din nou ecranul de fotografiere.

Definirea setărilor cursorului pentru creativitate

- Este posibil ca această funcție să nu poată fi utilizată în combinație cu alte funcții (📖66).
- Setările pentru luminozitate (compensare expunere), intensitate, nuanță și D-Lighting activ sunt salvate în memoria aparatului foto chiar și după ce aparatul foto a fost închis.
- Pentru informații suplimentare, consultați „Utilizarea histogramei” (📖57).

D-Lighting activ versus D-Lighting

- Folosind opțiunea **D-Lighting activ** din meniul de fotografiere capturați imagini reducând estomparea detaliilor în zonele luminoase și ajustați tonul la salvarea imaginilor.
- Folosind opțiunea **D-Lighting** (📖75) din meniul de redare ajustați tonul în imaginile salvate.











Modul scenă (fotografierea în funcție de condițiile de fotografiere)



Selecționați oricare dintre modurile scenă, în funcție de condițiile de fotografiere și puteți fotografia cu setările adecvate condițiilor respective.

SCENE (selector aut. scene)
()37)

Aparatul foto recunoaște condițiile de fotografiere în momentul în care încadrați o fotografie și puteți fotografia în funcție de condițiile respective.









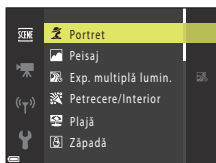
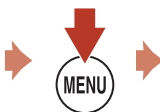
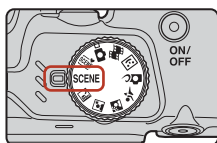

















 Peisaj noapte^{1,2} ()37),
 Portret de noapte ()38),
 Iluminare fundal² ()38),
 Sport² ()39)

Rotiți selectorul de moduri în dreapta ,  sau  și fotografiați.

SCENE



Apăsați pe butonul **MENU** pentru a afișa meniul scenă și selecționați unul dintre următoarele moduri scenă folosind selectorul multiplu.

 Portret (setare implicită)	 Close-up ()40)
 Peisaj ^{1,2}	 Mâncare ()40)
 Exp. multiplă lumin. ^{3,4} ()39)	 Foc de artificii ^{1,3} ()40)
 Petrecere/Interior ² ()40)	 Panoramă simplă ² ()43)
 Plajă ²	 Portret animal de casă ()41)
 Zăpadă ²	 Lună ^{1,2} ()42)
 Apus ^{2,3}	 Observare păsări ^{1,2} ()42)
 Crepuscul/Răsărit ^{1,2,3}	

¹ Aparatul foto focalizează la infinit.

² Aparatul focalizează zona aflată în centrul cadrului.

³ Se recomandă utilizarea unui trepied, deoarece timpul de expunere este lung. Selecționați pentru **VR fotografie** ()140) opțiunea **Dezactivată** din meniul de configurare dacă utilizați un trepied pentru a stabili aparatul foto în timpul fotografierii.











⁴ Dacă opțiunea **Peisaj noct. + dăre lum.** este selectată, aparatul foto focalizează zona aflată în centrul cadrului. Dacă este selectată opțiunea **Peisaj noct. + dăre stele** sau **Dăre de stele**, aparatul focalizează la infinit.



Sfaturi și note despre modul scenă

Selector aut. scene





- Aparatul foto recunoaște automat condițiile de fotografiere în momentul în care încadrați o fotografie, fiind mai ușor să fotografiați în funcție de condițiile respective.
- În momentul în care aparatul foto recunoaște automat condițiile de fotografiere, pictograma modului de fotografiere, afișată pe ecranul de fotografiere, se va schimba corespunzător.

	Portret (pentru a fotografia portrete în modul Close-up (prim-plan), pentru una sau două persoane)
	Portret (pentru a fotografia portretele unui număr mare de persoane sau pentru imagini în care fundalul ocupă o mare porțiune din cadru)
	Peisaj
	Portret de noapte* (pentru a fotografia portrete în modul Close-up (prim-plan), pentru una sau două persoane)
	Portret de noapte* (pentru a fotografia portretele unui număr mare de persoane sau pentru imagini în care fundalul ocupă o mare porțiune din cadru)
	Peisaj noapte*
	Close-up
	Iluminare fundal (la fotografierea altor subiecte, nu a oamenilor)
	Iluminare fundal (la fotografierea portretelor)
	Alte condiții de fotografiere

* O imagine este capturată folosind un timp de expunere lung.







- În anumite condiții de fotografiere, este posibil ca aparatul foto să nu selecteze modul scenă dorit. În acest caz, selectați un alt mod de fotografiere (📷33).
- Dacă folosiți zoomul digital, pictograma modului de fotografiere se va schimba fiind afișată pictograma .

Peisaj noapte

- Apăsați pe butonul **MENU** pentru a selecta  **Din mână** sau  **Trepied** din **Peisaj noapte**.
-  **Din mână** (setare implicită):
 - În timp ce pictograma  afișată pe ecranul de fotografiere, are culoarea verde, apăsați pe butonul de declanșare până la capăt pentru a captura o serie de imagini care vor fi combinate și salvate într-o singură imagine.
 - După ce butonul de declanșare este apăsat până la capăt, țineți aparatul foto fix până când pe ecran este afișată o imagine statică. După capturarea unei fotografii, nu opriți aparatul foto decât după ce pe ecran este afișat din nou ecranul de fotografiere.
 - Unghiul de câmp (adică zona vizibilă din cadru) vizibil în imaginea salvată este mai îngust decât cel vizibil pe monitor la momentul fotografierii.
-  **Trepied**:
 - Când butonul de declanșare este apăsat până la capăt, imaginea va fi capturată, iar timpul de expunere va fi lung.
 - Reducerea vibrațiilor va fi dezactivată chiar dacă din meniul de configurare pentru **VR fotografie** (📷140) este selectată opțiunea **Activată**.



Portret de noapte

- Ridicați blițul înainte de a fotografia.
- Apăsați pe butonul **MENU** pentru a selecta  **Din mână** sau  **Trepied** din **Portret de noapte**.
-  **Din mână** (setare implicită):
 - În timp ce pictograma , afișată pe ecranul de fotografiere, are culoarea verde, apăsați pe butonul de declanșare până la capăt pentru a captura o serie de imagini care vor fi combinate și salvate într-o singură imagine.
 - După ce butonul de declanșare este apăsat până la capăt, țineți aparatul foto fix până când pe ecran este afișată o imagine statică. După capturarea unei fotografii, nu opriți aparatul foto decât după ce pe ecran este afișat din nou ecranul de fotografiere.
 - Dacă subiectul se deplasează în timp ce aparatul efectuează o fotografiere cu declanșare continuă, imaginea poate fi distorsionată, suprapusă sau neclară.
-  **Trepied**:
 - Când butonul de declanșare este apăsat până la capăt, imaginea va fi capturată, iar timpul de expunere va fi lung.
 - Reducerea vibrațiilor va fi dezactivată chiar dacă din meniul de configurare pentru **VR fotografie** (140) este selectată opțiunea **Activată**.

Iluminare fundal

- Apăsați pe butonul **MENU** pentru a selecta **Activat** sau **Dezactivat** pentru a activa sau dezactiva funcția HDR (gamă dinamică înaltă) din **HDR** în funcție de condițiile de fotografiere.
- **Dezactivat** (setare implicită): blițul se va declanșa pentru a preveni umbrirea subiectului. Fotografiati cu blițul ridicat.
 - Pentru a captura o imagine, apăsați pe butonul de declanșare până la capăt.
- **Activat**: se utilizează la realizarea fotografiilor în care în același cadru se găsesc zone foarte luminoase și zone întunecate.
 - Când apăsați până la capăt pe butonul de declanșare, aparatul va fotografia imaginile în mod continuu și va salva următoarele două imagini:
 - O imagine compozită non-HDR
 - O imagine compozită HDR în care pierderea detaliilor elementelor luminoase sau a celor umbrite este diminuată
 - Dacă memoria disponibilă permite salvarea unei singure imagini, singura imagine salvată va fi o imagine procesată cu D-Lighting (75) la momentul fotografierii, în care zonele întunecate ale imaginii sunt corectate.
 - După ce butonul de declanșare este apăsat până la capăt, țineți aparatul foto fix până când pe ecran este afișată o imagine statică. După capturarea unei fotografii, nu opriți aparatul foto decât după ce pe ecran este afișat din nou ecranul de fotografiere.
 - Unghiul de câmp (adică zona vizibilă din cadru) vizibil în imaginea salvată este mai îngust decât cel vizibil pe monitor la momentul fotografierii.
 - În anumite condiții de fotografiere, în jurul subiectelor luminoase pot apărea umbre întunecate sau în jurul subiectelor întunecate pot apărea zone luminoase.



Sport

- Dacă butonul de declanșare este ținut apăsat până la capăt, imaginile vor fi capturate în mod continuu.
- Aparatul foto poate captura până la 7 imagini încontinuu cu o viteză de circa 7,7 fps (cadre pe secundă) (dacă pentru **Mod imagine** este selectată opțiunea **4608x3456**).
- Cadența cadrelor la declanșarea continuă poate să scadă în funcție de setările modului imagine curent, de cardul de memorie utilizat sau de condițiile de fotografiere.
- Focalizarea, expunerea și nuanța celei de-a doua imagini și ale imaginilor următoare sunt fixate la valorile definite pentru prima imagine.

SCENE → Exp. multiplă luminoasă

- Aparatul foto capturează automat, la intervale regulate, subiectele în mișcare, compară fiecare imagine și combină numai zonele luminoase ale acestora și apoi le salvează într-o imagine. Sunt capturate dărele de lumină de exemplu traseul farurilor mașinilor sau mișcarea stelelor.
- Este afișat pe ecran dacă este selectată opțiunea **Exp. multiplă luminoasă**, selecțiați **Peisaj noct. + dăre lum.**, **Peisaj noct. + dăre stele** sau **Dăre de stele**.

Opțiune	Descriere
Peisaj noct. + dăre lum.	Se utilizează pentru a captura traseul farurilor mașinilor pe fundalul unui peisaj de noapte. <ul style="list-style-type: none">• Cadrele sunt capturate cu un timp de expunere de 4 secunde la fiecare 4 secunde. După ce s-au capturat 50 de cadre, aparatul foto oprește automat fotografierea.• La fiecare 10 cadre, o imagine compozită cu dărele luminoase suprapuse de la începerea fotografierii este salvată automat.
Peisaj noct. + dăre stele	Se utilizează pentru a captura mișcarea stelelor în cadrul unui peisaj de noapte. <ul style="list-style-type: none">• Cadrele sunt capturate cu un timp de expunere de 20 secunde la fiecare 25 secunde. După ce s-au capturat 300 de cadre, aparatul foto oprește automat fotografierea.• La fiecare 30 cadre capturate, o imagine compozită cu dărele luminoase suprapuse de la începerea fotografierii este salvată automat.
Dăre de stele	Se utilizează pentru a captura mișcarea stelelor. <ul style="list-style-type: none">• Cadrele sunt capturate cu un timp de expunere de 25 secunde la fiecare 30 secunde. După ce s-au capturat 300 de cadre, aparatul foto oprește automat fotografierea.• La fiecare 30 cadre capturate, o imagine compozită cu dărele luminoase suprapuse de la începerea fotografierii este salvată automat.

- Ecranul se poate închide în timpul intervalului de fotografiere. Dacă ecranul este închis, indicatorul luminos aparat pornit se va aprinde.
- Pentru a încheia fotografierea înainte ca aceasta să se termine în mod automat, apăsați pe butonul .
- Când ați obținut dărele dorite, opriți fotografierea. Dacă veți continua să fotografiați, este posibil ca detaliile din zonele compuse să se piardă.
- Imaginile salvate automat în timpul fotografierii și imaginea compozită realizată la terminarea fotografierii sunt grupate într-o secvență și imaginea compozită realizată la terminarea fotografierii este utilizată ca imagine importantă (72).



✓ Note despre funcția expunere multiplă iluminare

- Aparatul foto nu poate captura imagini dacă nu este introdus un card de memorie.
- Nu rotiți selectorul de moduri și nu introduceți cardul de memorie decât după ce fotografierea s-a terminat.
- Utilizați acumulatori încărcăți suficient pentru a preveni oprirea aparatului foto în timpul fotografierii.
- Funcția compensare expunere nu poate fi folosită (📖57).

✍ Durata de timp rămasă

Puteți verifica pe ecran cât timp mai este până când fotografierea se termină automat.

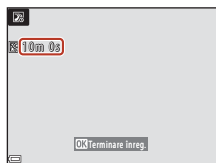

SCENE → 📷 Petrecere/Interior

- Pentru a evita efectele produse de tremuratul aparatului foto, țineți aparatul cât mai fix. Selectați pentru **VR fotografie** (📖140) opțiunea **Dezactivată** din meniul de configurare dacă utilizați un trepied pentru a stabili aparatul foto în timpul fotografierii.

SCENE → 📷 Close-up

- Modul macro (📖56) este activat, iar aparatul foto transfocalizează automat în poziția cea mai apropiată în care poate focaliza.
- Puteți muta zona de focalizare. Apăsăți pe butonul **OK**, utilizați selectorul multiplu **▲▼◀▶** pentru a muta zona de focalizare și apăsați pe butonul **OK** pentru a aplica setarea definită.

SCENE → 🍴 Mâncare

- Modul macro (📖56) este activat, iar aparatul foto transfocalizează automat în poziția cea mai apropiată în care poate focaliza.
- Puteți ajusta nuanța folosind selectorul multiplu **▲▼**. Setările definite pentru nuanță sunt salvate în memoria aparatului foto chiar și după ce acesta a fost închis.
- Puteți muta zona de focalizare. Apăsăți pe butonul **OK**, utilizați selectorul multiplu **▲▼◀▶** pentru a muta zona de focalizare și apăsați pe butonul **OK** pentru a aplica setarea definită.

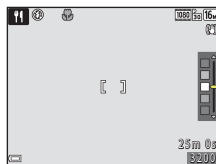

SCENE → 🌟 Foc de artificii

- Timpul de expunere este fixat la patru secunde.
- Funcția compensare expunere nu poate fi folosită (📖57).

🏠 Funcțiile de fotografiere

Modul scenă (fotografierea în funcție de condițiile de fotografiere)



- Dacă îndreptați aparatul foto înspre un câine sau o pisică, aparatul foto va detecta fața animalului și o va focaliza. În mod implicit, butonul de declanșare este eliberat automat dacă este detectată fața unui câine sau a unei pisici (declanșare automată portret animal de casă).
- Din ecranul afișat la selectarea modului 🐾 **Portret animal de casă**, selectați **[S] Unică** sau **[C] Continuu**.
 - **[S] Unică:** Dacă fața unui câine sau a unei pisici este detectată, aparatul foto va captura o imagine.
 - **[C] Continuu:** Dacă fața unui câine sau a unei pisici este detectată, aparatul foto va captura trei imagini în mod continuu.

✓ Declanșare automată portret animal de casă și Temporizator autoportret

Apăsăți pe selectorul multiplu ◀ (🔄) pentru a selecta una dintre opțiunile următoare.



- **[C] Declanșare automată:** declanșatorul este eliberat automat dacă aparatul foto detectează fața unui câine sau a unei pisici.
 - Această opțiune se va modifica automat după ce ați fotografiat cinci serii de imagini, fiind selectată opțiunea **OFF**.
 - De asemenea, puteți elibera manual declanșatorul apăsând pe butonul de declanșare. Dacă **[C] Continuu** este selectat, puteți fotografia în continuu dacă țineți apăsat până la capăt butonul de declanșare.
- **5s Temporizator autoportret:** declanșatorul este eliberat la 5 secunde după ce ați apăsat până la capăt pe butonul declanșare. Încadrați fotografia după ce ați apăsat până la capăt pe butonul de declanșare.
 - Pentru informații suplimentare, consultați „Autodeclanșator” (📖54).
 - Aparatul foto focalizează fața unui câine, a unei pisici sau a unei persoane, dacă aceasta este detectată.
 - Aparatul nu poate fotografia în continuu.
- **OFF:** declanșatorul este eliberat în momentul în care apăsați până la capăt pe butonul de declanșare.
 - Aparatul foto focalizează fața unui câine, a unei pisici sau a unei persoane, dacă aceasta este detectată.
 - Dacă **[C] Continuu** este selectat, puteți fotografia în continuu dacă țineți apăsat până la capăt butonul de declanșare.

✓ Zonă focalizare

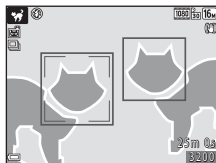





- Dacă aparatul detectează o față, fața respectivă va fi încadrată cu un chenar de culoare galbenă. Dacă aparatul foto focalizează o față încadrată cu o margine dublă (zonă de focalizare), marginea dublă își va schimba culoarea, devenind verde. Dacă nu este detectată nicio față, aparatul foto va focaliza subiectul aflat în centrul cadrului.
- În anumite condiții de fotografiere, este posibil ca fața cățelului, a pisicii sau a persoanei respective să nu poată fi detectată și alte subiecte să fie afișate încadrate.



SCENE → ● Lună



- În poziția de zoom cu unghi larg, chenarul de încadrare este afișat pentru a indica unghiul de câmp echivalent cu cel al unui obiectiv de 900 de mm (în format de 35 de mm [135]). Dacă în chenar încadrați luna și apăsați pe butonul , unghiul de câmp devine echivalent cu cel al unui obiectiv de 900 mm.
- Puteți ajusta nuanța folosind selectorul multiplu ▲▼. Setările definite pentru nuanță sunt salvate în memoria aparatului foto chiar și după ce acesta a fost închis.
- Ajustați luminozitatea cu compensarea expunerii () în funcție de condițiile de fotografiere, de exemplu creșterea sau descreșterea lunii și cerințele de fotografiere.



SCENE → 🐦 Observare păsări

- Din ecranul afișat la selectarea modului  **Observare păsări**, selectați  **Unică** sau  **Continuu**.
-  **Unică**: La fiecare apăsare a butonului de declanșare va fi fotografiată o imagine.
-  **Continuu**: Dacă butonul de declanșare este ținut apăsat până la capăt, imaginile vor fi capturate în mod continuu.
Aparatul foto poate captura până la 7 imagini în continuu cu o viteză de circa 7,7 fps (cadre pe secundă) (dacă pentru **Mod imagine** este selectată opțiunea  **4608x3456**).
- În poziția de zoom cu unghi larg, chenarul de încadrare este afișat pentru a indica unghiul de câmp echivalent cu cel al unui obiectiv de 440 de mm (în format de 35 de mm [135]). Dacă în chenar încadrați o pasăre și apăsați pe butonul , unghiul de câmp devine echivalent cu cel al unui obiectiv de 440 mm.



Fotografierea cu modul panoramă simplă

Rotiți selectorul de moduri în dreptul SCENE → butonul MENU →  (panoramă simplă) → butonul .

- 1 Selectați  **Normal** sau  **Larg** ca interval de fotografiere și apăsați pe butonul .

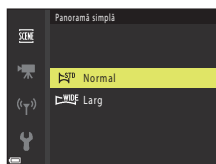

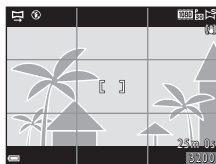

- 2 Încadrați prima extremitate a scenei panoramice și apoi apăsați pe butonul de declanșare până la jumătate pentru focalizare.

- Poziția de zoom este fixată la unghi larg.
- Aparatul focalizează în centrul cadrului.



- 3 Apăsați butonul de declanșare până la capăt și apoi ridicați degetul de pe butonul de declanșare.

- Săgețile     sunt afișate pentru a indica direcția de mișcare a aparatului foto.



- 4 Deplasați aparatul foto în una dintre cele patru direcții până când indicatorul de ghidare ajunge la capăt.

- În momentul în care aparatul foto detectează direcția de mișcare, fotografierea va începe.
- Fotografierea se va termina în momentul în care aparatul foto capturează limita de câmp specificată.
- Focalizarea și expunerea sunt blocate până la terminarea fotografierii.

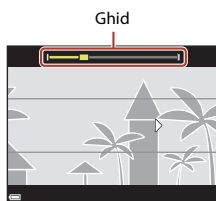

Exemplu de mișcare a aparatului foto

- Utilizând corpul dumneavoastră ca axă de rotație, deplasați ușor aparatul foto într-un arc de cerc, în direcția indicată de săgeată (↶↷↸↹).
- Fotografierea se oprește dacă indicatorul nu ajunge la capăt în aproximativ 15 secunde (dacă este selectată opțiunea **STANDARD Normal**) sau în aproximativ 30 de secunde (dacă este selectată opțiunea **WIDE Larg**) după ce fotografierea începe.



✓ Note privind fotografierea folosind panorama simplă

- Câmpul imaginii, vizibil în imaginea salvată, va fi mai îngust decât cel vizibil pe ecran la momentul fotografierii.
- Dacă aparatul foto este deplasat prea repede sau dacă tremură prea mult sau dacă subiectul este prea uniform (de exemplu ziduri sau întineric), poate surveni o eroare.
- Dacă fotografierea este oprită înainte ca aparatul foto să ajungă la jumătatea intervalului de fotografiere (limită de câmp) al panoramei, nu va fi salvată nicio imagine panoramică.

📏 Dimensiunea imaginii în modul Panoramă simplă

- Conform instrucțiunilor de mai jos, sunt disponibile patru dimensiuni diferite pentru imagini.

Dacă este selectată opțiunea **STANDARD Normal**

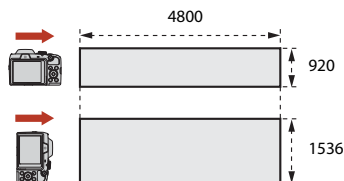

Dacă este selectată opțiunea **WIDE Larg**

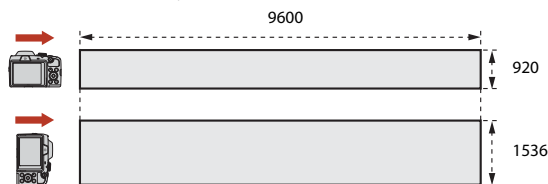

- Dacă se capturează mai mult de jumătate din intervalul de fotografiere al panoramei, însă fotografierea se termină înainte de atingerea extremității acestuia, dimensiunea imaginii va fi mai mică.



Redarea în modul Panoramă simplă

Treceți în modul redare (📖20), afișați în modul redare cadru întreg o imagine capturată folosind opțiunea panoramă simplă și apoi apăsați pe butonul **OK** pentru a derula imaginea în direcția utilizată la fotografiere.

În timpul redării, comenzile de redare sunt afișate pe ecran. Utilizați selectorul multiplu ◀▶ pentru a selecta un buton de control și apoi apăsați pe butonul **OK** pentru a efectua operațiile prezentate mai jos.

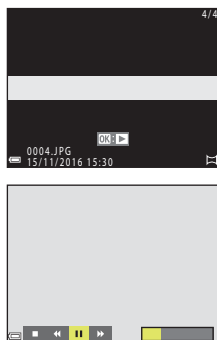

Funcție	Pictogramă	Descriere	
Derulare înapoi	◀	Țineți apăsat butonul OK pentru a derula înapoi redarea.	
Derulare rapidă înainte	▶	Țineți apăsat butonul OK pentru a derula rapid înainte redarea.	
Pauză	⏸	Redare întreruptă. Operațiile enumerate mai jos pot fi efectuate în timp ce redarea este întreruptă.	
		◀	Țineți apăsat butonul OK pentru a derula înapoi.
		▶	Țineți apăsat butonul OK pentru a derula.
Reluați derularea automată.	▶		
Încheiere	■	Reveniți la modul redare cadru întreg.	

✔ Note privind imaginile Panoramă simplă

- Imaginile nu pot fi editate pe acest aparat foto.
- Este posibil ca la redarea imaginilor capturate cu o altă marcă sau model de aparat foto digital folosind modul panoramă simplă, acest aparat foto să nu poată derula sau mări imaginile.

✔ Note privind imprimarea imaginilor panoramice

În funcție de setările imprimantei, este posibil să nu puteți imprima întreaga imagine. În plus, este posibil ca tipul de imprimantă utilizat să nu poată imprima imagini panoramice.



Modul creativ (aplicarea efectelor la fotografiere)

Aparatul foto salvează simultan patru imagini cu efecte și o imagine fără efecte într-un singur cadru.

- Aparatul focalizează în centrul cadrului.

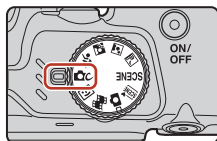

1 Apăsați pe butonul **OK**.

- Este afișat ecranul de selectare a efectului.



2 Utilizați selectorul multiplu ▲▼ pentru a selecta efectul dorit și apăsați pe butonul **OK**.

- Puteți selecta **Varietate**, **Color selectiv (roșu)**, **Color selectiv (verde)**, **Color selectiv (albastru)**, **Lumină** (setare implicită), **Profunzime**, **Amintire**, **Clasic** sau **Negru**.
- Imaginea fără efecte este afișată la partea de sus a ecranului. Cele patru tipuri de imagini cu efecte sunt afișate la partea de jos a ecranului.
- Unui film îi puteți aplica un singur tip de efect. Apăsați pe ◀▶ pentru a selecta efectul dorit.



3 Pentru a fotografia, apăsați pe butonul de declanșare sau pe butonul **▶** (înregistrare film).

- Cele cinci imagini salvate sunt tratate ca o secvență. O imagine pe care este aplicat un efect este utilizată ca fotografie importantă (📖72).





✓ **Note referitoare la modul creativ**

Dacă pentru efect ați selectat **Varietate**, anumite setări din **Opțiuni film** (📖122) nu vor fi disponibile.



Funcțiile disponibile în modul creativ

Funcțiile de mai jos sunt disponibile dacă apăsați pe butonul  în pasul 2:

- Mod bliț (52)
- Autodeclanșator (54)
- Mod macro (56)
- Compensare expunere (57)
- Meniu fotografiere (110)



Mod portret inteligent (îmbunătățirea aspectului fețelor persoanelor la fotografiere)

Puteți fotografia folosind funcția Retușare cosmetică pentru a îmbunătăți aspectul fețelor persoanelor.

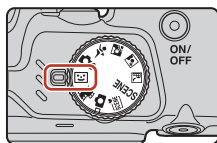

1 Apăsați pe selectorul multiplu ►.



2 Aplicați un efect.

- Utilizați ◀▶ pentru a selecta efectul dorit.
- Utilizați ▲▼ pentru a selecta efectul dorit.
- Puteți aplica simultan mai multe efecte.
☑ **Estompare piele**, ☑ **Fond de ten**, ☑ **Soft**,
☑ **Intensitate**, ☑ **Luminozitate (Exp. +/-)**
- Selectați ✕ **Ieșire** pentru a ascunde cursorul.
- Apăsați pe butonul OK după ce ați verificat setările tuturor efectelor.

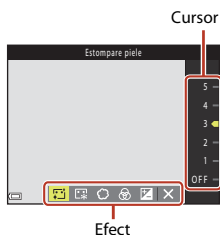

3 Încadrați fotografia și apăsați pe butonul de declanșare.

☑ Note referitoare la modul portret inteligent



- Nivelul efectului aplicat în imaginea de pe ecranul de fotografiere și în imaginea salvată poate să difere.
- Dacă este selectat **Soft**, anumite setări ale **Opțiuni film** (📖122) nu vor fi disponibile.

Funcțiile disponibile în modul portret inteligent

- Cronometru zâmbet (📖49)
- Colaj autoportret (📖50)
- Mod bliț (📖52)
- Autodeclanșator (📖54)
- Meniu portret inteligent (📖120)



Utilizarea Cronometru zâmbet

Dacă apăsați pe selectorul multiplu ◀ pentru a selecta  **Cronometru zâmbet** și apăsați pe butonul , aparatul foto va elibera automat declanșatorul de fiecare dată când este detectată o față care zâmbeste.

- Selectați funcția Retușare cosmetică înainte de a selecta Cronometru zâmbet (📖48).
- Dacă apăsați pe butonul de declanșare pentru a fotografia, cronometrul este anulat.



Note despre funcția Cronometru zâmbet

În anumite condiții de fotografiere, aparatul foto poate să nu detecteze fețele sau să nu detecteze zâmbetele (📖61). De asemenea, la fotografiere puteți utiliza butonul de declanșare.

Dacă indicatorul luminos al autodeclanșatorului luminează intermitent

Dacă utilizați funcția cronometru zâmbet, indicatorul luminos al autodeclanșatorului va lumina intermitent dacă aparatul foto va detecta o față și va lumina intermitent rapid imediat după ce obturatorul a fost eliberat.





Utilizarea funcției Colaj autoportret

Aparatul foto poate captura o serie de patru până la nouă imagini la intervale de timp și le poate salva ca o imagine cu un singur cadru (imagine colaj).



1 Apăsați pe selectorul multiplu ◀ pentru a selecta Colaj autoportret și apăsați pe butonul .

- Pe ecran va fi afișat un dialog de confirmare.
- Dacă apăsați pe butonul **MENU** și selectați **Colaj autoportret** înainte de a apăsa pe ◀, puteți configura setările pentru **Număr de fotografii**, **Interval** și **Sunet declanșator** (120).
- Dacă doriți să aplicați funcția Retușare cosmetică la fotografiere, definiți efectul înainte de a selecta funcția Colaj autoportret (48).

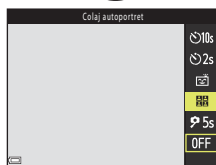

2 Fotografați.

- Dacă apăsați pe butonul de declanșare, va începe numărătoarea inversă (circa cinci secunde) și butonul de declanșare va fi eliberat automat.
- Aparatul foto va elibera automat butonul de declanșare pentru a efectua restul fotografiilor. Numărătoarea inversă va începe la aproximativ trei secunde înainte de fotografiere.
- Numărul de cadre este indicat de  pe ecran. Este afișat cu verde în timpul fotografierii și își va schimba culoarea devenind alb după fotografiere.

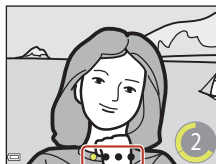

3 Pe ecranul afișat după ce aparatul foto termină de fotografiat numărul de cadre definit în **Număr de fotografii**, selectați **Da** și apăsați pe butonul .

- Imaginea colaj este salvată.
- Fiecare imagine capturată este salvată ca imagine individuală, separat de imaginea colaj. Imaginile sunt grupate ca o secvență și o imagine colaj cu un singur cadru este folosită ca imagine importantă (72).
- Dacă opțiunea **Nu** este selectată, imaginea colaj nu va fi salvată.

Note referitoare la funcția Colaj autoportret

- Dacă apăsați pe butonul de declanșare înainte ca aparatul foto să realizeze numărul de fotografii specificat, fotografierea este anulată și imaginea colaj nu va fi salvată. Fotografii realizate înainte de anularea operației de fotografiere sunt salvate ca imagini individuale.
- Este posibil ca această funcție să nu poată fi utilizată în combinație cu alte funcții (66).



Definirea funcțiilor de fotografiere cu selectorul multiplu

Dacă ecranul de fotografiere este afișat, puteți apăsa pe selectorul multiplu ▲ (⚡) ◀ (⌚) ▼ (🌸) ▶ (📷) pentru a defini funcțiile prezentate mai jos.



- **⚡ Mod bliț**
Dacă blițul este ridicat, modul bliț poate fi definit în funcție de condițiile de fotografiere.
- **⌚ Autodeclanșator, Temporizator autoportret**
Aparatul foto eliberează declanșatorul după ce numărătoarea inversă s-a terminat, în funcție de numărul de secunde selectat, după ce ați apăsat pe butonul de declanșare.
- **🌸 Mod macro**
Utilizați modul macro la fotografierea prim-planurilor.
- **📷 Compensare expunere**
Puteți regla luminozitatea generală a imaginii.

Funcțiile care pot fi definite diferă în funcție de modul de fotografiere.



Modul bliț

Dacă blițul este ridicat, modul bliț poate fi definit în funcție de condițiile de fotografiere.

1 Apăsați pe butonul (ridicare bliț) pentru a ridica blițul.

- Dacă blițul este coborât, funcționarea blițului este dezactivată și este afișată pictograma .

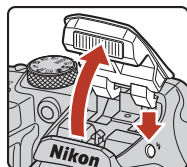

2 Apăsați pe selectorul multiplu (.



3 Selectați modul bliț dorit (53) și apăsați pe butonul .

- Dacă în câteva secunde setarea nu este aplicată prin apăsarea pe butonul , selecția va fi anulată.

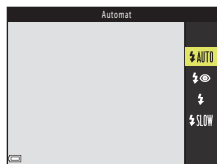

Becul blițului

- Starea blițului poate fi confirmată apăsând până la jumătate butonul de declanșare.
 - Activat: blițul va fi acționat când apăsați butonul de declanșare până la capăt.
 - Intermitent: blițul se încarcă. Aparatul nu poate fotografia.
 - Dezactivat: blițul nu se va declanșa la capturarea unei fotografii.
- Dacă nivelul de încărcare al bateriilor este scăzut, ecranul se va închide în timp ce blițul se încarcă.

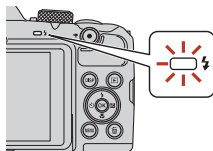

Modurile bliț disponibile



Automat

Blițul va fi declanșat dacă este necesar, de exemplu dacă lumina este slabă.

- Indicatorul modului bliț este afișat numai imediat după ce ați definit setările pe ecranul de fotografiere.



Autom. cu reducere ochi roșii

Reduce efectul de ochi roșii din portrete, care apare datorită folosirii blițului.



Bliț de umplere

Blițul se declanșează de fiecare dată când se capturează o fotografie. Utilizați pentru a „umple” (ilumina) umbrele și subiectele cu iluminare de fundal.



Sincronizare lentă

Este recomandat pentru a fotografia seara și noaptea portrete care includ decor în fundal. Blițul se declanșează dacă este nevoie pentru a lumina subiectul principal; sunt utilizați timpi lungi de expunere pentru a captura fundalul în timpul nopții sau în cazul în care lumina este slabă.



Note referitoare la fotografierea cu bliț

Dacă utilizați blițul în poziția de zoom cu unghi larg, în funcție de distanța până la subiect, zona din jurul imaginii poate fi întunecată.

Această problemă poate fi îmbunătățită dacă mutați puțin butonul control zoom către poziția de telefotografie.



Configurarea modului bliț

- Este posibil ca această setare să nu fie disponibilă în anumite moduri de fotografiere (64).
- Pentru modul  (automat), setarea aplicată este salvată în memoria aparatului foto chiar și după închiderea acestuia.



Reducere ochi roșii

Dacă aparatul foto detectează efectul de ochi roșii în timpul salvării unei imagini, zona afectată va fi procesată pentru reducerea ochilor roșii înainte de salvarea imaginii.

La fotografiere trebuie să țineți cont de următoarele:

- Pentru salvarea imaginilor aveți nevoie de mai mult timp decât în mod normal.
- În unele situații, folosind funcția de reducere a ochilor roșii nu veți obține rezultatul dorit.
- Uneori, funcția de reducere ochi roșii poate fi aplicată în alte zone ale imaginii fără ca acest lucru să fie necesar. În aceste cazuri, selectați un alt mod bliț și fotografiați din nou.



Autodeclanșator

Aparatul foto eliberează declanșatorul după ce numărătoarea inversă s-a terminat, în funcție de numărul de secunde selectat, după ce ați apăsat pe butonul de declanșare.

Selectați pentru **VR fotografie** (📷140) opțiunea **Dezactivată** din meniul de configurare dacă utilizați un trepied pentru a stabili aparatul foto în timpul fotografierii.

1 Apăsați pe selectorul multiplu ◀ (🕒).



2 Selectați numărul de secunde după care declanșatorul este eliberat și apăsați pe butonul OK.

- 🕒10s (10 secunde): se utilizează la ocazii importante, de exemplu la nunți.
- 🕒2s (2 secunde): se utilizează pentru a preveni instabilitatea aparatului foto.
- 📷5s (5 secunde, temporizator autoportret): se utilizează pentru autoportrete.
- Dacă în câteva secunde setarea nu este aplicată prin apăsarea pe butonul OK, selecția va fi anulată.

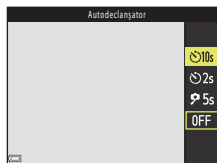

3 Încadrați imaginea și apăsați pe butonul de declanșare până la jumătate.

- Dacă utilizați 🕒10s (10 secunde) sau 🕒2s (2 secunde), asigurați-vă că subiectele sunt focalizate.
- Dacă utilizați 📷5s (5 secunde, temporizator autoportret), apăsați pe butonul de declanșare până la capăt în pasul 4 și apoi încadrați fotografia.



4 Apăsați pe butonul de declanșare până la capăt.

- Va începe numărătoarea inversă. Indicatorul luminos al autodeclanșatorului va lumina intermitent și apoi va rămâne aprins pentru circa o secundă înainte ca obturatorul să fie acționat.
- Atunci când obturatorul este eliberat, pentru autodeclanșator va fi selectată opțiunea **OFF**.*
- Pentru a opri numărătoarea inversă, apăsați din nou pe butonul de declanșare.



* Dacă pentru modul de fotografiere este

selectat modul scenă **Lună**, pentru

autodeclanșator opțiunea **OFF** nu va fi selectată automat. Pentru a opri autodeclanșatorul, selectați **OFF** în pasul 2.



Focalizarea și expunerea la fotografierea cu autodeclanșatorul

- 10s, 2s: focalizarea și expunerea sunt blocate când apăsați până la capăt pe butonul de declanșare.
- 5s: focalizarea și expunerea sunt definite chiar înainte de eliberarea declanșatorului.

Configurarea autodeclanșatorului

Este posibil ca această setare să nu fie disponibilă în anumite moduri de fotografiere (64).



Mod macro (Fotografierea cu Close-up)

Utilizați modul macro la fotografierea prim-planurilor.

1 Apăsați pe selectorul multiplu ▼ (👉).



2 Selectați ON și apăsați pe butonul OK.

- Dacă în câteva secunde setarea nu este aplicată prin apăsarea pe butonul OK, selecția va fi anulată.

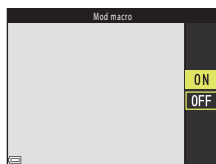

3 Acționați butonul control zoom pentru a defini pentru zoom o poziție în care 👉 și indicatorul de zoom au culoarea verde.

- Dacă nivelul zoomului este reglat într-o poziție în care 👉 și indicatorul de zoom au culoarea verde, aparatul foto poate focaliza subiecte aflate la numai 10 cm față de obiectiv.
- Dacă poziția de zoom selectată este zoom unghi larg și se află în zona indicată de ①, aparatul foto poate focaliza subiecte aflate la aproximativ 1 cm față de obiectiv.

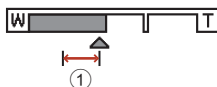
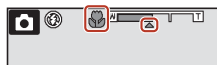

📌 Setarea Mod macro

- Este posibil ca această setare să nu fie disponibilă în anumite moduri de fotografiere (📖64).
- Pentru modul 📷 (automat), setarea aplicată este salvată în memoria aparatului foto chiar și după închiderea acestuia.



Compensare expunere (Ajustarea luminozității)

Puteți regla luminozitatea generală a imaginii.

1 Apăsați pe selectorul multiplu ► (📄).



2 Selectați o valoare pentru compensare și apăsați pe butonul OK.

- Pentru ca imaginea să fie mai luminoasă, definiți o valoare pozitivă (+).
- Pentru ca imaginea să fie mai întunecată, definiți o valoare negativă (-).
- Valoarea de compensare va fi aplicată, fără a fi nevoie să apăsați pe butonul OK.
- Dacă modul de fotografiere selectat este portret inteligent, ecranul Retușare cosmetică va fi afișat în locul ecranului compensare expunere (📖48).
- Dacă modul de fotografiere selectat este 📷 (automat), cursorul pentru creativitate va fi afișat în locul ecranului compensare expunere (📖34).

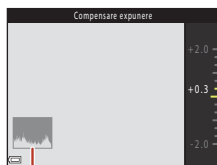

Histogramă

Valoare definită pentru compensare expunere

Dacă modul de fotografiere este modul scenă **Exp. multiplă lumin.** (📖39) sau **Foc de artificii** (📖40), funcția compensare expunere nu poate fi utilizată.

Utilizarea histogramei

O histogramă este un grafic care afișează distribuția tonurilor în imagine. Aceasta se utilizează ca un instrument de orientare în cazul în care utilizați funcția compensare expunere și fotografiați fără bliț.

- Pe axa orizontală este reprezentată luminozitatea pixelilor, cu tonurile întunecate la stânga și tonurile luminoase la dreapta. Pe axa verticală este reprezentat numărul de pixeli.
- Creșterea valorii parametrului compensare expunere determină deplasarea modului de distribuire a tonurilor spre dreapta, iar scăderea acestei valori determină deplasarea modului de distribuire a tonurilor spre stânga.



Folosirea zoomului

Dacă mișcați butonul control zoom, poziția obiectivului de zoom se va modifica.

- Pentru mărire: acționați spre **T**
 - Pentru micșorare: acționați spre **W**
- La pornirea aparatului foto, zoomul va fi deplasat în poziția maximă cu unghi larg.
- Prin rotirea butonului control zoom până la capăt, în orice direcție, ajustați zoomul rapid (nu poate fi folosit în timpul înregistrării filmelor).
 - De asemenea, zoomul poate fi operat acționând butonul control zoom lateral (📖2) spre **T** sau spre **W**.

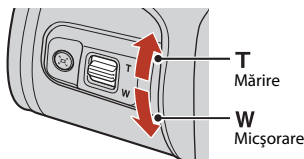
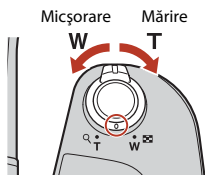

- Dacă butonul control zoom este acționat, un indicator de zoom va fi afișat pe ecranul de fotografiere.
- Zoomul digital, care permite mărire suplimentară a subiectului de până la de 4x față de nivelul maxim al zoomului optic, poate fi activat prin acționarea și menținerea butonului control zoom sau a butonului control zoom lateral acționat spre **T** când aparatul foto este în poziția maximă de zoom optic.

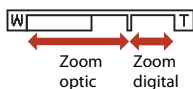

Zoom digital

Culoarea indicatorului de zoom se modifică, acesta devenind albastru la activarea zoomului digital și galben dacă nivelul de mărire al zoomului crește și mai mult.

- Indicatorul de zoom este albastru: calitatea imaginii nu este redusă semnificativ prin utilizarea opțiunii Dynamic Fine Zoom.
- Indicatorul de zoom este galben: pot exista cazuri în care calitatea imaginii este redusă semnificativ.
- Indicatorul rămâne albastru pe o plajă mai largă atunci când dimensiunea imaginii este mai mică.
- Este posibil ca indicatorul de zoom să nu își schimbe culoarea, devenind albastru, dacă utilizați anumite setări pentru declanșare continuă sau alte setări.



Folosirea funcției zoom cu revenire rapidă

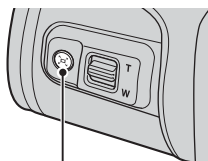

Dacă fotografiați folosind poziția de telefotografie și pierdeți subiectul din cadru, apăsați pe butonul  (zoom cu revenire rapidă) pentru a mări temporar zona vizibilă, pentru a putea încadra mai ușor subiectul.

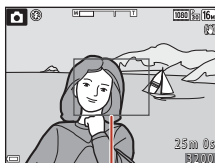

Butonul 



Chenar de încadrare

- În timp de apăsați pe butonul , încadrați subiectul în interiorul chenarului de încadrare al ecranului de fotografiere. Pentru a mări mai mult zona vizibilă, acționați butonul control zoom spre **W** în timp ce apăsați pe butonul .
- Eliberați butonul  pentru a reveni în poziția inițială de zoom.
- În timpul înregistrării filmelor nu puteți folosi funcția zoom cu revenire rapidă.



Focalizare

Butonul de declanșare

Apăsați până la jumătate



Să apăsați pe butonul de declanșare până la jumătate înseamnă să apăsați și să țineți apăsat butonul în punctul în care simțiți o ușoară rezistență.

- Focalizarea și expunerea (timpul de expunere și numărul f/) sunt definite în momentul în care apăsați butonul de declanșare până la jumătate. Focalizarea și expunerea rămân blocate în timp ce butonul este apăsat până la jumătate.
- Zona de focalizare diferă în funcție de modul de fotografiere.

Apăsați până la capăt



Să apăsați pe butonul de declanșare până la capăt înseamnă să apăsați complet butonul.

- Declanșatorul este eliberat când butonul de declanșare este apăsat până la capăt.
- Nu apăsați cu putere pe butonul de declanșare, căci aparatul foto poate tremura, iar imaginile pot fi neclare. Apăsați cu atenție pe buton.

Utilizarea funcției Găsire țintă AF

Dacă pentru **Mod zonă AF** (📖 116) din modul 📷 (automat) este selectată opțiunea **Găsire țintă AF**, aparatul foto va focaliza folosind metoda prezentată mai jos, dacă apăsați pe butonul de declanșare până la jumătate:

- Aparatul detectează subiectul principal și îl focalizează. Dacă subiectul este focalizat, zona de focalizare va fi afișată cu culoarea verde. Dacă a fost detectată fața unui subiect uman, aparatul va focaliza automat cu prioritate fața respectivă.

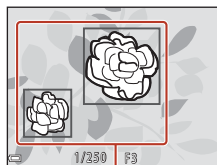

Zone de focalizare

- Dacă nu a fost detectat un subiect principal, aparatul va selecta automat una sau mai multe zone de focalizare, dintre cele nouă disponibile, care conțin subiectul aflat cel mai aproape de aparatul foto. Dacă subiectul este focalizat, zonele de focalizare focalizate vor fi afișate cu culoarea verde.

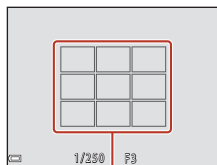

Zone de focalizare





✓ Note referitoare la funcția Găsire țintă AF

- În funcție de condițiile de fotografiere, subiectul ales de aparatul foto ca subiect principal poate să difere.
- Subiectul principal nu poate fi detectat dacă utilizați anumite setări pentru **Balans de alb**.
- Este posibil ca aparatul să nu detecteze corect subiectul principal în următoarele situații:
 - Dacă subiectul este foarte întunecat sau foarte luminos
 - Dacă subiectul principal nu are niște culori clar definite
 - Dacă respectivul cadru este încadrat astfel încât subiectul principal se află la marginea ecranului
 - Dacă subiectul principal este compus dintr-un șablon repetitiv

Utilizarea funcției de detectare a feței

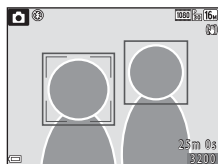

În următoarele setări, aparatul foto utilizează funcția de detectare a feței pentru a focaliza automat fețele oamenilor.

- Mod **SCENĂ** (selector aut. scene) (📖37)
- Modul scenă  (portret de noapte) sau **Portret** (📖36)
- Mod portret inteligent (📖48)
- Dacă pentru **Mod zonă AF** (📖116) din modul  (automat) (📖34) este selectată opțiunea **Prioritate față**



Dacă aparatul foto detectează mai multe fețe, marginea dublă va fi afișată în jurul feței focalizate de aparatul foto, iar celelalte fețe vor fi încadrate cu chenare cu margini simple.

Dacă butonul de declanșare este apăsat până la jumătate și nu este detectată nicio față:

- în modul **SCENĂ** (selector aut. scene), zona de focalizare se va modifica în funcție de condițiile de fotografiere pe care aparatul foto le recunoaște.
- În modurile scenă  (portret de noapte) și **Portret** sau în modul portret inteligent, aparatul foto va focaliza în centrul cadrului.
- în modul  (automat), aparatul foto va selecta zona de focalizare care conține subiectul aflat cel mai aproape de aparatul foto.

✓ Note referitoare la detectarea feței

- Capacitatea aparatului foto de a detecta fețe depinde de diferiți factori, inclusiv de direcția în care fețele respective privesc.
- Aparatul foto nu poate să detecteze fețele în următoarele situații:
 - Când fețele sunt parțial ascunse de ochelari de soare sau obstrucționate într-un alt mod
 - Când fețele ocupă prea mult sau prea puțin din cadru



Utilizarea funcției estompare piele

În următoarele moduri de fotografiere, dacă sunt detectate fețele unor persoane, aparatul foto va procesa imaginea pentru a atenua tonurile feței înainte de salvarea imaginii (până la trei fețe).

- Mod portret inteligent (📖48)
 - Nivelul efectului aplicat **Estompare piele** poate fi modificat.
- Mod **SCENE** (selector aut. scene) (📖37)
- În modul scenă 📷 (portret de noapte) sau **Portret** (📖36)

Estompare piele poate fi aplicată și în imaginile salvate folosind opțiunea **Retușare cosmetică** din modul redare (📖76).

✓ Note referitoare la funcția estompare piele

- Salvarea imaginilor după fotografiere poate dura mai mult decât de obicei.
- În anumite condiții de fotografiere, este posibil să nu obțineți rezultatele dorite după folosirea funcției de estompare a pielii, iar estomparea poate fi aplicată și în zone ale imaginii în care nu apar fețe.

Subiecte care nu pot fi fotografiate folosind focalizarea automată

Este posibil ca aparatul foto să nu focalizeze așa cum era de așteptat în următoarele situații. Destul de rar, este posibil ca subiectul să nu fie focalizat, chiar dacă zona de focalizare sau indicatorul de focalizare are culoarea verde:

- Subiectul este foarte întunecat
- Obiecte cu luminozități foarte diferite sunt incluse în condițiile de fotografiere (de ex. soarele, aflat în spatele subiectului, va face ca acesta să fie puternic umbrat)
- Nu este niciun contrast între subiect și fundal (de ex. dacă subiectul unui portret, purtând o cămașă albă, este așezat în fața unui zid alb)
- Mai multe obiecte se află la distanțe diferite față de aparatul foto (de ex. subiectul se află în interiorul unei cuști)
- Subiecte cu modele repetitive (obloane, clădiri cu mai multe rânduri de ferestre cu forme similare, etc.)
- Subiectul se deplasează rapid

În situațiile indicate mai sus, încercați să apăsați pe butonul de declanșare până la jumătate pentru a refocaliza de mai multe ori sau focalizați un alt subiect aflat la aceeași distanță față de aparatul foto ca și subiectul dorit și apoi utilizați funcția de blocare a focalizării (📖63).



Blocarea focalizării

Fotografierea folosind funcția de blocare a focalizării este recomandată în cazul în care aparatul foto nu activează zona de focalizare care conține subiectul dorit.

1 Selectați pentru **Mod zonă AF** opțiunea **Centrală** în modul  (automat) ( 116).

2 Așezați subiectul în centrul cadrului și apăsați butonul de declanșare până la jumătate.

- Aparatul foto va focaliza subiectul și zona de focalizare va fi afișată cu culoarea verde.
- De asemenea, expunerea va fi blocată.

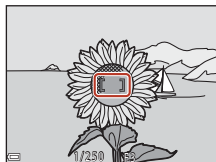

3 Fără a ridica degetul de pe buton, recompuneți fotografia.

- Trebuie să păstrați aceeași distanță între aparatul foto și subiect.



4 Apăsați pe butonul de declanșare până la capăt pentru a fotografia.











Setări implicite (Bliț, Autodeclanșator și Mod macro)

Mai jos sunt enumerate setările implicite pentru fiecare mod de fotografiere.

	Bliț ¹ (📖52)	Autodeclanșator (📖54)	Mod macro (📖56)
📷 (automat)	⚡ AUTO	Dezactivat	Dezactivat
Modurile scenă			
SCENE* (selector aut. scene)	⚡ AUTO ²	Dezactivat	Dezactivat ³
🌃 (peisaj noapte)	📷 ⁴	Dezactivat ⁵	Dezactivat ⁴
👤 (portret de noapte)	📷👤 ⁶	Dezactivat	Dezactivat ⁴
📷 (iluminare fundal)	⚡/📷 ⁷	Dezactivat	Dezactivat ⁴
🏃 (sport)	📷 ⁴	Dezactivat ⁴	Dezactivat ⁴
👤 (portret)	⚡👤	Dezactivat	Dezactivat ⁴
📷 (peisaj)	📷 ⁴	Dezactivat ⁵	Dezactivat ⁴
📷 (exp. multiplă lumin.)	📷 ⁴	🕒 2s ⁵	Dezactivat ⁴
🏠 (petrecere/interior)	⚡👤 ⁸	Dezactivat	Dezactivat ⁴
🏖️ (plajă)	⚡ AUTO	Dezactivat	Dezactivat ⁴
🌨️ (zăpadă)	⚡ AUTO	Dezactivat	Dezactivat ⁴
🌅 (apus)	📷 ⁴	Dezactivat	Dezactivat ⁴
🌅 (crepuscul/răsărit)	📷 ⁴	Dezactivat ⁵	Dezactivat ⁴
📷 (close-up)	📷	Dezactivat	Activat ⁴
🍴 (mâncare)	📷 ⁴	Dezactivat	Activat ⁴
🎆 (foc de artificii)	📷 ⁴	Dezactivat ⁴	Dezactivat ⁴
🏠 (panoramă simplă)	📷 ⁴	Dezactivat ⁴	Dezactivat ⁴
🐕 (portret animal de casă)	📷 ⁴	📷 ⁹	Dezactivat
🌕 (lună)	📷 ⁴	🕒 2s	Dezactivat ⁴
🐦 (observare păsări)	📷 ⁴	Dezactivat	Dezactivat
📷 (mod creativ)	⚡ AUTO	Dezactivat	Dezactivat
📷 (portret inteligent)	⚡ AUTO ¹⁰	Dezactivat ¹¹	Dezactivat ⁴
📷 (prezentare film scurt)	📷 ⁴	Dezactivat	Dezactivat



- 1 Setare utilizată în cazul în care blițul este ridicat.
- 2 Aparatul foto selectează automat modul bliț adecvat condițiilor de fotografiere selectate.
Ⓜ (dezactivat) poate fi selectat manual.
- 3 Nu poate fi schimbat. Aparatul foto intră în modul macro dacă ați selectat opțiunea .
- 4 Nu poate fi schimbat.
- 5 Opțiunea **5s Temporizator autoportret** nu poate fi utilizată.
- 6 Nu poate fi schimbat. Dacă ați selectat **Din mână**, setările definite pentru modul bliț sunt fixate fiind selectate automat și sincronizare lentă cu reducere ochi roșii. Dacă ați selectat **Trepied**, setările definite pentru modul bliț sunt fixate fiind selectate bliț de umplere și sincronizare lentă cu reducere ochi roșii.
- 7 Blițul este fixat la  (bliț de umplere) dacă pentru **HDR** este selectată opțiunea **Dezactivat**. Blițul nu va fi declanșat dacă pentru **HDR** este selectată opțiunea **Activat**.
- 8 Puteți trece la modul bliț cu sincronizare lentă și reducere ochi roșii.
- 9 Pot fi utilizate opțiunile:  **Declanșare automată** și **5s Temporizator autoportret** (📖41). Opțiunile  **10s** sau  **2s** nu pot fi utilizate.
- 10 Nu poate fi utilizat dacă pentru **Ochi deschiși** este selectată opțiunea **Activat**.
- 11 Opțiunile  **Cronometru zâmbet** (📖49) și  **Colaj autoportret** (📖50) pot fi utilizate pe lângă  **10s**,  **2s** sau **5s Temporizator autoportret**.



Funcții care nu pot fi utilizate simultan la fotografiere

Anumite funcții nu pot fi utilizate cu alte setări din meniu.

Funcții restricționate	Setări	Descriere
Mod bliț	Continuu (📖113)	Dacă este selectată o altă setare decât Unică , blițul nu va putea fi utilizat.
	Ochi deschiși (📖121)	Dacă pentru Ochi deschiși este selectată opțiunea Activat , blițul nu poate fi utilizat.
Autodeclanșator	Mod zonă AF (📖116)	Dacă este selectată opțiunea Urmărire subiect , autodeclanșatorul nu poate fi utilizat.
Mod macro	Mod zonă AF (📖116)	Dacă este selectată opțiunea Urmărire subiect , modul macro nu poate fi utilizat.
Mod imagine	Continuu (📖113)	Mod imagine este definit după cum urmează în funcție de setarea definită pentru declanșarea continuă: <ul style="list-style-type: none"> • Cache prefotografiere: 2M (dimensiune imagine: 1600 × 1200 pixeli) • Continuu ridicată: 120 fps: VGA (dimensiune imagine: 640 × 480 pixeli) • Continuu ridicată: 60 fps: 1M (dimensiune imagine: 1280 × 960 pixeli)
Balans de alb	Nuanță (utilizând cursorului pentru creativitate) (📖34)	Dacă nuanța este modificată folosind cursorul pentru creativitate, opțiunea Balans de alb din meniul de fotografiere nu va putea fi definită. Pentru a defini Balans de alb , selectați R din ecranul de configurare a setărilor cursorului pentru creativitate pentru a reseta valorile definite pentru luminozitate, intensitate, nuanță și D-Lighting activ.
Continuu	Autodeclanșator (📖54)	Dacă utilizați autodeclanșatorul în timp ce opțiunea Cache prefotografiere este selectată, setarea va fi fixată la Unică .
Sensibilitate ISO	Continuu (📖113)	Dacă este selectată opțiunea Cache prefotografiere , Continuu ridicată: 120 fps sau Continuu ridicată: 60 fps , setarea pentru Sensibilitate ISO este fixată la Automată .
Mod zonă AF	Balans de alb (📖111)	Dacă o setare diferită de Automat este selectată pentru Balans de alb în modul Găsire țintă AF , aparatul foto nu va detecta subiectul principal.
Ochi deschiși	Colaj autoportret (📖50)	Dacă este selectată opțiunea Colaj autoportret , atunci funcția Ochi deschiși va fi dezactivată.



Funcții restricționate	Setări	Descriere
Înregistrare dată	Continuu (📖113)	Dacă ați selectat Cache prefotografiere , Continuu ridicată: 120 fps sau Continuu ridicată: 60 fps , data și ora nu vor putea fi înscrispionate în imagini.
Zoom digital	Mod zonă AF (📖116)	Dacă este selectată funcția Urmărire subiect , atunci zoomul digital nu poate fi utilizat.

✔ Note privind zoomul digital

- În funcție de modul de fotografiere sau de setările curente, este posibil ca funcția zoom digital să nu mai fie disponibilă (📖141).
- Dacă utilizați zoomul digital, aparatul foto va focaliza în centrul cadrului.



Funcțiile de redare

Zoom redare.....	69
Redarea miniaturilor, afișarea calendar.....	70
Modul Listare după dată.....	71
Vizualizarea și ștergerea imaginilor dintr-o secvență.....	72
Editarea imaginilor (imagini statice).....	74



Zoom redare

Acționați butonul control zoom spre **T** (Q zoom redare) în modul redare cadru întreg (📖20) pentru a mări imaginea.

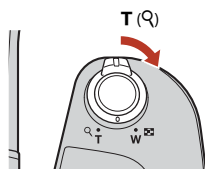

Redare cadru întreg

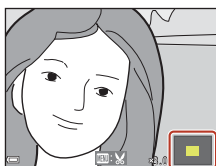

Imaginea este mărită.

- Puteți modifica nivelul de mărire prin acționarea butonului control zoom spre **W** (📐) sau spre **T** (Q).
- Pentru a vizualiza o altă zonă din imagine, apăsați pe selectorul multiplu ▲▼◀▶.
- În momentul în care imaginea mărită este afișată, apăsați pe butonul OK pentru a reveni la modul redare cadru întreg.



Tăierea imaginilor

Dacă pe ecran este afișată o imagine mărită, puteți apăsa pe butonul **MENU** pentru a tăia imaginea, astfel încât să includeți numai porțiunea vizibilă și o puteți salva ca fișier separat (📖79).



Redarea miniaturilor, afișarea calendar

Acționați butonul control zoom spre **W** (📷) redare miniaturi) în modul redare cadru întreg (📖20) pentru a afișa imaginile ca miniaturi.

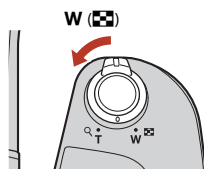

Redare cadru întreg



Redare miniaturi

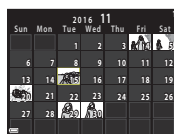

Afișare calendar



- Puteți modifica numărul de miniaturi afișate prin acționarea butonului control zoom spre **W** (📷) sau spre **T** (🔍).
- Dacă utilizați modul redare miniaturi, apăsați pe selectorul multiplu ▲▼◀▶ pentru a selecta o imagine și apoi apăsați pe butonul **OK** (👉) pentru a afișa respectiva imagine în modul redare cadru întreg.
- Dacă utilizați modul afișare calendar, apăsați pe ▲▼◀▶ pentru a selecta data și apoi apăsați pe butonul **OK** (👉) pentru a afișa imaginile capturate în acea zi.

☑ Note referitoare la afișarea calendar

Imaginile capturate înainte de a defini data în aparatul foto sunt considerate ca fiind realizate în data de 1 ianuarie 2016.







Modul Listare după dată

Apăsați pe butonul  (mod redare) → butonul MENU → pictograma de meniu **MODE**
→  Listare după dată → butonul 

Utilizați selectorul multiplu ▲▼ pentru a selecta o dată și apoi apăsați pe butonul  pentru a reda imaginile capturate în data selectată.

- Funcțiile din meniul de redare ( 129) pot fi utilizate pentru imaginile din data de fotografiere selectată (cu excepția **Copiere**).
- Următoarele operații sunt disponibile în timp ce ecranul de selectare a datei de fotografiere este afișat.

- Butonul **MENU**: Sunt disponibile funcțiile prezentate mai jos.
 - Prezentare diapozitive
 - Protejare*
- * Aceleași setări pot fi aplicate tuturor imaginilor capturate în data selectată.
- Butonul : Ștergeți toate imaginile capturate în data selectată.

Listare după dată		
	20/11/2016	[3]
	15/11/2016	[11]
	05/11/2016	[21]
	04/11/2016	[10]

Note despre modul listare după dată

- Pot fi selectate până la 29 date, cele mai recente. Dacă există imagini pentru mai mult de 29 de date, toate imaginile salvate înainte de cele mai recente 29 de date vor fi combinate în **Altele**.
- Pot fi afișate cele mai recente 9.000 de imagini.
- Imaginile capturate înainte de a defini data în aparatul foto sunt considerate ca fiind realizate în data de 1 ianuarie 2016.



Vizualizarea și ștergerea imaginilor dintr-o secvență

Vizualizarea imaginilor dintr-o secvență

Imaginile capturate în mod continuu sau folosind funcția exp. multiplă lumin., modul creativ sau funcția colaj autoportret sunt salvate ca o secvență.

O imagine dintr-o secvență este utilizată ca imagine importantă pentru a reprezenta secvența la afișarea în modul redare cadru întreg sau în modul redare miniaturi.

Pentru a afișa individual fiecare imagine din secvență, apăsați pe butonul **OK**.



După ce ați apăsat pe butonul **OK**, vor fi disponibile operațiile enumerate mai jos.

- Pentru a afișa imaginea anterioară sau următoare, apăsați pe selectorul multiplu ◀▶.
- Pentru a afișa imaginile care nu sunt incluse în secvență, apăsați pe ▲ pentru a reveni la afișarea imaginii importante.
- Pentru a afișa imaginile dintr-o secvență ca miniaturi sau pentru a le reda într-o prezentare de diapozitive, selectați pentru **Opțiuni afișare secvență** opțiunea **Imagini individuale** din meniul de redare (📖133).



✓ Opțiuni afișare secvență

Imaginile capturate cu alte aparate foto, nu cu acest aparat, nu vor putea fi afișate ca o secvență.

📎 Opțiunile disponibile în meniul de redare în cazul utilizării unei secvențe

- Dacă imaginile dintr-o secvență sunt afișate în modul redare cadru întreg, apăsați pe butonul **MENU** pentru a selecta funcțiile din meniul de redare (📖129).
- Dacă apăsați pe butonul **MENU** în timp ce este afișată o imagine importantă, următoarele setări pot fi aplicate tuturor imaginilor din secvență:
 - Marcare pentru încărcare, Protejare, Copiere



Ștergerea imaginilor dintr-o secvență

Dacă butonul  (ștergere) este apăsat pentru imaginile dintr-o secvență, imaginile care vor fi șterse diferă în funcție de modul în care secvențele sunt afișate.

- Dacă imaginea importantă este afișată:
 - **Imagine curentă:** toate imaginile din secvența afișată vor fi șterse.
 - **Ștergere imagini selectate:** dacă în ecranul cu fotografii selectate pentru ștergere este selectată o imagine importantă ()22), se vor șterge toate imaginile din secvența respectivă.
 - **Toate imaginile:** toate imaginile de pe cardul de memorie sau din memoria internă vor fi șterse.
- Dacă imaginile dintr-o secvență sunt afișate în modul redare cadru întreg:
 - **Imagine curentă:** imaginea afișată în prezent pe ecran va fi ștearsă.
 - **Ștergere imagini selectate:** imaginile selectate în secvență vor fi șterse.
 - **Întreaga secvență:** toate imaginile din secvența afișată vor fi șterse.



Editarea imaginilor (imagini statice)

Înainte de a începe editarea imaginilor

Cu acest aparat foto puteți edita cu ușurință imaginile. Copiile editate sunt salvate ca fișiere separate.

Copiile editate vor fi salvate cu aceeași dată și oră de fotografiere ca și originalul.

Restricții privind editarea imaginilor

- O imagine poate fi editată de cel mult 10 ori. O imagine statică creată prin editarea unui film poate fi editată de cel mult 9 ori.
- Este posibil să nu puteți edita imagini care au anumite dimensiuni sau folosind anumite funcții de editare.

Efecte rapide: Schimbarea nuanței sau a stării



Procesează imaginile folosind o varietate de efecte.

Puteți selecta **Pictură**, **Ilustrație foto**, **Portret soft**, **Fundal monocrom portret**, **Ochi de pește**, **Filtru stea** sau **Efect de miniaturizare**.

- 1 Afișați imaginea căreia doriți să îi aplicați un efect în modul redare cadru întreg și apăsați pe butonul **OK**.



- 2 Utilizați selectorul multiplu  pentru a selecta efectul dorit și apăsați pe butonul **OK**.

- Acționați butonul control zoom () spre **T** () pentru a trece la redarea cadru întreg sau spre **W** () pentru a trece la redarea miniaturilor.
- Pentru a ieși fără a salva imaginea editată, apăsați pe butonul **MENU**.

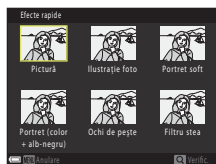





- 3 Selectați **Da** și apăsați pe butonul **OK**.

- Va fi creată o copie editată.



Retușare rapidă: îmbunătățirea contrastului și a saturației



Apăsați pe butonul  (mod redare) → Selectați o imagine → butonul MENU → Retușare rapidă → butonul 

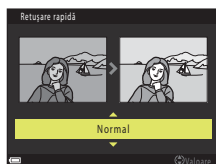

Utilizați selectorul multiplu   pentru a selecta nivelul efectului dorit și apăsați pe butonul .

- Versiunea editată este afișată în dreapta.
- Pentru a ieși fără a salva copia, apăsați pe .



D-Lighting: îmbunătățirea luminozității și a contrastului



Apăsați pe butonul  (mod redare) → Selectați o imagine → butonul MENU → D-Lighting → butonul 

Utilizați selectorul multiplu   pentru a selecta **OK** și apăsați pe butonul .

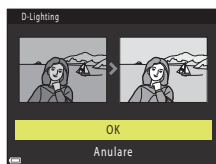
- Versiunea editată este afișată în dreapta.
- Pentru a ieși fără a salva copia, selectați **Anulare** și apăsați pe butonul .



Corecție ochi roșii: Corectarea ochilor roșii la fotografierea cu bliț

Apăsați pe butonul  (mod redare) → Selectați o imagine → butonul MENU → Corecție ochi roșii → butonul 

Examinați rezultatele și apăsați pe butonul .



- Pentru a ieși fără a salva copia, apăsați pe selectorul multiplu .





Note referitoare la corecția ochilor roșii

- Corectarea ochilor roșii poate fi aplicată numai în imaginile în care au fost detectați ochi roșii.
- Corectarea ochilor roșii poate fi aplicată animalelor de casă (câței sau pisici) chiar dacă ochii acestora nu sunt roșii.
- În unele imagini, este posibil ca folosind funcția de corectare a ochilor roșii să nu obțineți rezultatul dorit.
- Rar, funcția de corectare ochi roșii poate fi aplicată inutil în alte zone ale imaginii.

Retușare cosmetică: îmbunătățirea aspectului fețelor persoanelor

Apăsați pe butonul  (mod redare) → Selectați o imagine → butonul MENU → Retușare cosmetică → butonul 

1 Utilizați selectorul multiplu  pentru a selecta fața pe care doriți să o retușați și apăsați pe butonul .

- Dacă a fost detectată o singură față, treceți la pasul 2.

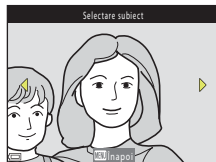

2 Utilizați ◀▶ pentru a selecta efectul, utilizați ▲▼ pentru a selecta nivelul efectului și apăsați pe butonul OK.

- Puteți aplica simultan mai multe efecte.

Modificați sau verificați setările definite pentru toate efectele înainte de a apăsa pe butonul OK.

😊 Față mică, ✖ Estompare piele, 🎨 Fond de ten,

👁️ Reducere strălucire, 😊 Ascundere cearcăne,

😊 Ochi mari, 👁️ Ochi albiți, 😊 Fard, 🎨 Rimel, 😊 Dinți albiți,

😊 Ruj, 😊 Obraji îmbujorați

- Apăsați pe butonul MENU pentru a reveni la ecranul de selectare a persoanei.

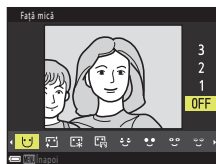

3 Examinați rezultatele și apăsați pe butonul OK.

- Pentru a modifica setările, apăsați pe ◀ pentru a reveni la pasul 2.
- Pentru a ieși fără a salva imaginea editată, apăsați pe butonul MENU.

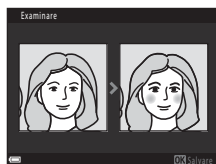

4 Selectați Da și apăsați pe butonul OK.

- Va fi creată o copie editată.







✓ Note despre funcția Retușare cosmetică



- La un moment dat, puteți edita o singură față. Pentru a retușa cosmetic o altă față, editați din nou imaginea editată.
- În funcție de direcția în care este îndreptată fața sau de luminozitatea feței, este posibil ca aparatul foto să nu poată detecta cu precizie fețele sau ca folosind funcția retușare cosmetică să nu obțineți rezultatele așteptate.
- Dacă nu a fost detectată nicio față, va fi afișat un mesaj de avertizare și va fi afișat din nou ecranul de redare.
- Funcția de retușare cosmetică este disponibilă numai pentru imaginile capturate folosind o sensibilitate ISO de 1600 sau mai mică, iar dimensiunea minimă a imaginii trebuie să fie egală cu 640 x 480.





Imagine mică: reducerea dimensiunii unei imagini

Apăsați pe butonul  (mod redare) → Selectați o imagine → butonul MENU →
Imagine mică → butonul 

1 Utilizați selectorul multiplu   pentru a selecta dimensiunea dorită a copiei și apăsați pe butonul .

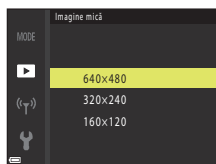
- Pentru imaginile capturate folosind pentru modul imagine setarea  **4608x2592**, va fi afișată numai opțiunea **640x360**, iar pentru cele capturate folosind  **3456x3456**, va fi afișată numai opțiunea **480x480**.



2 Selectați **Da** și apăsați pe butonul .

- Va fi creată o copie editată (nivel aproximativ de compresie 1:8).

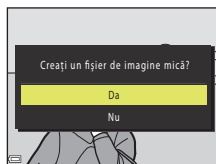

Tăiere: crearea unei copii tăiate

1 Acționați butonul control zoom pentru a mări imaginea (📖69).

2 Ajustați imaginea astfel încât pe ecran să fie afișată porțiunea pe care doriți să o păstrați și apoi apăsați pe butonul **MENU** (meniu).

- Acționați butonul control zoom spre **T** (🔍) sau **W** (📐) pentru a ajusta nivelul de mărire. Definiți un nivel de mărire la care pictograma **📏**:✂️ este afișată.
- Utilizați selectorul multiplu **▲▼◀▶** pentru a derula porțiunea din imagine pe care doriți să o afișați.

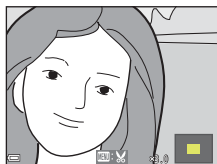

3 Confirmați zona pe care doriți să o păstrați și apăsați pe butonul **OK**.

- Pentru a defini din nou zona, apăsați pe **◀**.

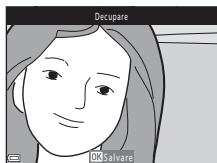

4 Selectați **Da** și apăsați pe butonul **OK**.

- Va fi creată o copie editată.

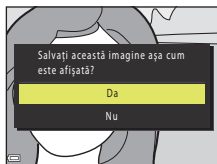

Dimensiune imagine

- Raportul de aspect (orizontal / vertical) al copiei tăiate este același cu cel al originalului.
- Dacă dimensiunea imaginii copiei tăiate este mai mică sau egală cu 320 x 240, la redare imaginea va fi afișată la o dimensiune mai mică.



Filme

Operații elementare folosite la înregistrarea și redarea filmelor.....	81
Capturarea imaginilor statice în timpul înregistrării filmelor	84
Modul Prezentare film scurt (combinarea mai multor clipuri pentru crearea unor filme scurte).....	85
Operații care pot fi utilizate la redarea unui film.....	88
Editarea filmelor.....	89



Operații elementare folosite la înregistrarea și redarea filmelor

1 Afișați ecranul de fotografiere.

- Verificați timpul disponibil din durata de înregistrare a filmului.
- Se recomandă afișarea chenarului care încadrează filmul și indică zona care va fi înregistrată într-un film (📖82).

Încadrare film

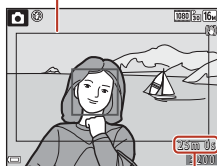

Timp înregistrare film rămas

2 Coborâți blițul (📖19).

- La înregistrarea filmelor cu blițul ridicat, sonorul poate fi diminuat.

3 Apăsați pe butonul ● (▶📹 înregistrare film) pentru a începe înregistrarea filmului.

- Aparatul focalizează subiectul aflat în centrul cadrului.
- Apăsați pe selectorul multiplu ▶ pentru a întrerupe înregistrarea și apăsați din nou pe ▶ pentru a relua înregistrarea (cu excepția cazului în care este selectată o opțiune de film HS din **Opțiuni film**). Înregistrarea se va termina automat dacă este întreruptă timp de cinci minute.

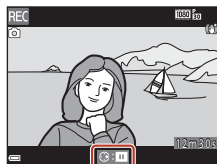
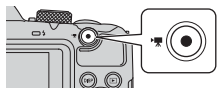

- Puteți captura o imagine statică apăsând pe butonul de declanșare în timp ce înregistrați un film (📖84).

4 Apăsați din nou pe butonul ● (▶📹 înregistrare film) pentru a opri înregistrarea.

5 Pentru a reda un film, selectați filmul în modul redare cadru întreg și apăsați pe butonul OK.

- O imagine cu o pictogramă pentru opțiuni film este un film.

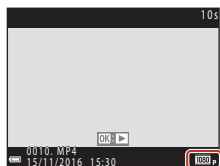

Opțiuni film



Încadrarea filmului

- Apăsați pe butonul **DISP** pentru a afișa chenarul de încadrare a filmului (📖4). Verificați zona încadrată în chenar înainte de a începe înregistrarea filmului.
- Zona înregistrată dintr-un film diferă în funcție de setările definite pentru **Opțiuni film** sau **VR film** în meniul filmului.

Durata maximă de înregistrare a unui film

Fișierele cu filme individuale nu pot avea dimensiuni mai mari de 4 GB sau o durată mai mare decât 29 de minute, chiar dacă pe cardul de memorie este suficient spațiu disponibil pentru a realiza o înregistrare mai lungă.

- Durata de înregistrare rămasă pentru un singur film este afișată pe ecranul de filmare.
- Durata reală de înregistrare rămasă poate să difere în funcție de conținutul filmului, de mișcarea subiectului sau de tipul de card de memorie.
- Pentru înregistrarea filmelor se recomandă utilizarea cardurilor de memorie SD cu clasa de viteză 6 sau mai mare (📖173). Înregistrarea filmului se poate opri în mod neașteptat dacă utilizați un card de memorie cu un nivel inferior al clasei de viteză.

🔍 Temperatura aparatului foto

- Aparatul foto se poate înfierbânta dacă înregistrați filme pentru mai mult timp sau dacă aparatul foto este utilizat într-un spațiu în care temperatura este ridicată.
- Dacă interiorul aparatului se înfierbântă foarte tare în timpul înregistrării filmelor, aparatul foto va opri automat înregistrarea.
Este afișată durata de timp rămasă până când aparatul foto oprește înregistrarea (🔊10s).
După ce aparatul foto oprește înregistrarea, acesta se va închide.
Lăsați aparatul foto închis până când interiorul acestuia se răcește.



Note referitoare la înregistrarea filmelor

✓ Note referitoare la salvarea imaginilor sau a filmelor

Indicatorul care afișează numărul de expuneri rămase sau indicatorul care afișează durata de înregistrare rămasă luminează intermitent în timp ce imaginile sau filmele sunt salvate. **Nu deschideți capacul locașului bateriei/fantei cardului de memorie și nu scoateți bateriile sau cardul de memorie** în timp ce un indicator luminează intermitent. În caz contrar, puteți pierde datele sau puteți deteriora aparatul foto sau cardul de memorie.

✓ Note referitoare la filmele înregistrate

- Dacă utilizați memoria internă a aparatului foto, salvarea filmelor poate dura mai mult.
- Dacă utilizați zoomul digital, este posibil să apară o oarecare degradare a calității imaginii.
- Pot fi înregistrate sunetele produse în timpul utilizării funcțiilor control zoom, zoom, a mișcării obiectivului la focalizarea automată, la reducerea vibrațiilor și la funcționarea diafragmei în timpul operației de schimbare a luminozității.
- La înregistrarea filmelor, pe ecran se pot observa următoarele fenomene. Aceste fenomene vor fi salvate în filmele înregistrate.
 - La filmările în care folosiți pentru iluminarea scenei respective lămpi fluorescente, cu vapori de mercur sau cu vapori de sodiu, este posibil să apară benzi în imagini.
 - Subiectele care se mișcă rapid dintr-o parte în alta a cadrului, de exemplu trenuri sau automobile în mișcare, pot apărea deformatate.
 - Atunci când aparatul foto este rotit panoramic, este posibil ca întreaga imagine a filmului să fie deformată.
 - Atunci când aparatul foto este mișcat, sursele de lumină sau alte zone luminoase pot lăsa imagini reziduale.
- În funcție de distanța până la subiect sau de nivelul de zoom aplicat, pe subiectele cu modele repetitive (materiale, ferestre cu grilaje, etc) pot apărea dungi colorate în timpul înregistrării și redării filmului. Acest fenomen se produce dacă modelul de pe subiect și dispunerea senzorului de imagine interferează; aceasta nu este o defecțiune.

✓ Note privind reducerea vibrațiilor în timpul înregistrării filmelor

- Dacă pentru **VR film** (📖127) din meniul pentru film ați selectat **Activată (hibridă)**, unghiul de câmp (adică zona vizibilă din cadru) se va îngusta la înregistrarea filmelor.
- Dacă utilizați un trepid pentru a stabili aparatul foto în timpul fotografierii, selectați pentru **VR film** opțiunea **Dezactivată** pentru a preveni eventualele erori care apar datorită utilizării acestei funcții.

✓ Note referitoare la utilizarea funcției de focalizare automată la înregistrarea filmelor



Este posibil ca focalizarea automată să nu funcționeze conform așteptărilor (📖62). Dacă se întâmplă acest lucru, încercați următoarele:

1. Din meniul pentru film, selectați pentru **Mod focalizare autom.** opțiunea **AF unic** (setare implicită) înainte de a începe înregistrarea filmului.
2. Încadrați în centrul cadrului un alt subiect (aflat la aceeași distanță față de aparatul foto ca și subiectul în cauză), apăsați pe butonul ● (📷 înregistrare film) pentru a porni înregistrarea și modificați compoziția.







Capturarea imaginilor statice în timpul înregistrării filmelor

Dacă apăsați pe butonul de declanșare până la capăt în timpul înregistrării unui film, un cadru va fi salvat ca o imagine statică. Înregistrarea filmului continuă în timp ce imaginea statică este salvată.

- O imagine statică poate fi capturată dacă pictograma  este afișată pe ecran. Dacă este afișată pictograma , nu puteți captura o imagine statică.
- Dimensiunea imaginii statice capturate este determinată de dimensiunea imaginii filmului (📖122).



✓ Note privind capturarea imaginilor statice în timpul înregistrării filmelor

- În următoarele situații, imaginile statice nu pot fi salvate în timpul înregistrării filmului:
 - dacă durata de înregistrare rămasă este mai mică de cinci secunde
 - dacă pentru **Opțiuni film** (📖122) este selectată opțiunea  **1080/60i**,  **1080/50i**,  **480/30p**,  **480/25p** sau film HS
- Este posibil ca sunetul produs la acționarea butonului de declanșare pentru salvarea unei imagini statice să se audă în filmul înregistrat.
- Dacă aparatul se mișcă în timp ce apăsați pe butonul de declanșare, imaginea poate fi neclară.



Modul Prezentare film scurt (combinarea mai multor clipuri pentru crearea unor filme scurte)

Aparatul foto va crea un film scurt, de maximum 30 de secunde, (**1080/30p** sau **1080/25p**) prin înregistrarea și combinarea automată a mai multor clipuri cu o lungime de câteva secunde.

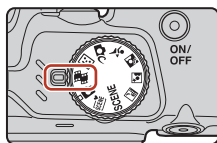

1 Apăsați pe butonul MENU (meniul) și configurați setările folosite la înregistrarea filmelor.

- **Număr de fotografii:** Definiți numărul de clipuri pe care aparatul foto le înregistrează și durata înregistrării pentru fiecare clip. În mod implicit, aparatul foto înregistrează 15 clipuri cu o durată de 2 secunde fiecare pentru a crea un film scurt cu o durată de 30 de secunde.
- **Efecte speciale** (📖87): Aplicați diferite efecte filmelor în timpul înregistrării. Efectele pot fi modificate pentru fiecare clip.
- **Muzică fundal:** Selectați muzica de fundal. Poate fi examinată acționând butonul control zoom (📖2) spre **T** (📖9).
- După ce ați terminat de definit setările, apăsați pe butonul **MENU** sau pe butonul de declanșare pentru a ieși din meniul.



2 Apăsați pe butonul (📹) (înregistrare film) pentru a înregistra un clip.

- Aparatul foto va opri automat înregistrarea clipului la depășirea timpului specificat la pasul 1.
- Înregistrarea clipului poate fi întreruptă temporar. Consultați „Întreruperea înregistrării filmului” (📖86).

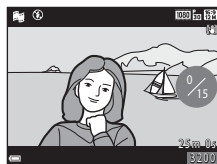

3 Verificați clipul înregistrat sau ștergeți-l.

- Pentru a-l verifica, apăsați pe butonul (🔍).
- Pentru a-l șterge, apăsați pe butonul (🗑️). Puteți șterge ultimul clip înregistrat sau toate clipurile înregistrate.
- Pentru a continua înregistrarea clipurilor, repetați operația de la pasul 2.
- Pentru a modifica efectele, reveniți la pasul 1.

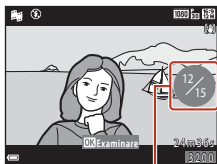

Numărul de clipuri înregistrate



4 Salvați prezentarea filmului scurt.

- Prezentarea filmului scurt va fi salvată în momentul în care aparatul foto a terminat înregistrarea numărului specificat de clipuri.
- Pentru a salva o prezentare a unui film scurt înainte ca aparatul foto să termine de înregistrat numărul specificat de clipuri, apăsați pe butonul **MENU** în timp ce ecranul de întrerupere a înregistrării este afișat și apoi selectați **Terminare înregistrare**.
- Clipurile vor fi șterse în momentul în care o prezentare film scurt este salvată.

Operații care pot fi utilizate la redarea unui clip

Pentru a regla volumul, acționați butonul control zoom în timpul redării clipului (🔊2).

Comenzile de redare sunt afișate pe ecran.

Operațiile prezentate mai jos pot fi efectuate folosind selectorul multiplu ◀▶ pentru a selecta un buton de control și apoi apăsați pe butonul OK.



Comenzi redare

Funcție	Pictogramă	Descriere	
Derulare înapoi	◀	Țineți apăsat butonul OK pentru a derula înapoi filmul.	
Derulare rapidă înainte	▶	Țineți apăsat butonul OK pentru a derula rapid înainte filmul.	
Pauză	⏸	Redare întreruptă. Operațiile enumerate mai jos pot fi efectuate în timp ce redarea este întreruptă.	
		◀	Derularea înapoi a filmului cu un cadru. Țineți apăsat butonul OK pentru derulare înapoi continuă.
		▶	Derularea înainte a filmului cu un cadru. Țineți apăsat butonul OK pentru derulare înainte continuă.
	▶	Reluarea redării.	
Terminare redare	■	Reveniți la ecranul de înregistrare.	
Terminare înregistrare	📄	Salvați o prezentare film scurt folosind clipurile înregistrate.	

✓ Note despre înregistrarea unei prezentări film scurt

- Aparatul foto nu poate înregistra filmele dacă în aparat nu este introdus un card de memorie.
- Nu schimbați cardul de memorie înainte de salvarea prezentării filmului scurt.

✎ Întreruperea înregistrării filmului

- O imagine statică (📷 4608x2592) poate fi capturată dacă apăsați pe butonul de declanșare în timp ce este afișat ecranul de întrerupere a înregistrării.
- Puteți întrerupe înregistrarea filmului și redarea imaginilor sau puteți intra în alte moduri de fotografiere pentru a fotografia. Înregistrarea filmului este reluată în momentul în care intrați din nou în modul Prezentare film scurt.



Funcțiile disponibile în modul Prezentare film scurt

- Autodeclanșator (📖54)
- Mod macro (📖56)
- Compensare expunere (📖57)
- Meniul Prezentare film scurt (📖85)
- Meniul Opțiuni film (📖122)

Utilizarea efectelor speciale

Aplicați efecte speciale în imagini în timp ce filmați.

Rotiți selectorul de moduri în dreapta → butonul MENU → pictograma de meniu → Efecte speciale → butonul OK

Tip	Descriere
SOFT Soft	Atenuează imaginea adăugând o ușoară estompare întregii imagini.
SEPIA Sepia nostalgică	Adaugă tonuri sepia și reduce contrastul pentru a simula calitățile unei fotografii vechi.
Monocr. contrast ridicat	Creați o fotografie alb-negru cu un contrast puternic.
Color selectiv	Păstrați o singură culoare selectată, iar celelalte culori devin alb și negru.
POP Artă pop	Mărește saturația culorii în întreaga imagine pentru a crea un aspect mai luminos.
Procesare încrucișată	Procesează imaginea pentru a obține un aspect misterios folosind o anumită culoare.
Efect 1 ap. foto jucărie	Aplică o tentă gălbuie întregii imagini, iar pe margini imaginea va fi mai întunecată.
Efect 2 ap. foto jucărie	Reduce saturația culorii în întreaga imagine, iar pe margini imaginea va fi mai întunecată.
Oglindă	Creează o imagine bilateral-simetrică astfel încât jumătatea din dreapta este imaginea inversată în oglindă a jumătății din stânga.
OFF Dezactivate (setare implicită)	Niciun efect nu a fost aplicat imaginii.

- Dacă ați selectat opțiunea **Color selectiv** sau **Procesare încrucișată**, utilizați selectorul multiplu ▲▼ pentru a selecta culoarea dorită și apăsați pe butonul OK pentru a aplica culoarea.



Operații care pot fi utilizate la redarea unui film

Pentru a regla volumul, acționați butonul control zoom în timpul redării filmului (🔊2).



Indicator volum

Comenzile de redare sunt afișate pe ecran.

Operațiile prezentate mai jos pot fi efectuate folosind selectorul multiplu (◀▶) pentru a selecta un buton de control și apoi apăsați pe butonul OK.



În pauză

Funcție	Pictogramă	Descriere	
Derulare înapoi	◀	Țineți apăsat butonul OK pentru a derula înapoi filmul.	
Derulare rapidă înainte	▶▶	Țineți apăsat butonul OK pentru a derula rapid înainte filmul.	
Pauză	⏸	Redare întreruptă. Operațiile enumerate mai jos pot fi efectuate în timp ce redarea este întreruptă.	
		◀◀	Derularea înapoi a filmului cu un cadru. Țineți apăsat butonul OK pentru derulare înapoi continuă.
		▶▶	Derularea înainte a filmului cu un cadru. Țineți apăsat butonul OK pentru derulare înainte continuă.
		📄	Extrageți porțiunea dorită dintr-un film și salvați-o într-un fișier separat.
		🖼️	Extrageți un cadru unic dintr-un film și îl salvați ca imagine statică.
	▶	Reluarea redării.	
Încheiere	■	Reveniți la modul redare cadru întreg.	



Editarea filmelor

Extragerea porțiunii dorite dintr-un film

Porțiunea dorită dintr-un film înregistrat poate fi salvată ca fișier separat.

1 Redați filmul dorit și întrerupeți redarea în momentul în care doriți să înceapă porțiunea pe care vreți să o extrageți (📖88).

2 Utilizați selectorul multiplu ◀▶ pentru a selecta butonul de control 🎬 și apoi apăsați pe butonul OK.

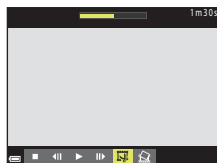

3 Utilizați ▲▼ pentru a selecta 🎬 (alegere moment pornire).

- Utilizați ▶ pentru a ajunge la momentul de pornire.
- Pentru a anula editarea, selectați ⏪ (înapoi) și apăsați pe butonul OK.

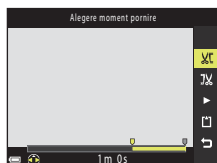

4 Utilizați ▲▼ pentru a selecta 🎬 (alegere moment încheiere).

- Utilizați ▶ pentru a ajunge la momentul de încheiere.
- Pentru a examina porțiunea specificată, selectați ▶ și apoi apăsați pe butonul OK. Pentru a opri examinarea, apăsați din nou pe butonul OK.



5 Utilizați ▲▼ pentru a selecta 📁 (salvare) și apăsați pe butonul OK.

- Pentru a salva filmul, urmați instrucțiunile de pe ecran.

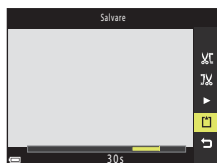







✓ Note referitoare la editarea filmelor

- Utilizați acumulatori încărcăți suficient pentru a preveni oprirea aparatului foto în timpul editării. Dacă indicatorul de încărcare al acumulatorului este , editarea filmului nu este posibilă.
- Un film creat prin editare nu poate fi editat din nou.
- Porțiunea decupată din film poate să difere puțin față de porțiunea selectată folosind momentul de pornire și de încheiere.
- Filmele care au mai puțin de două secunde nu pot fi decupate.

Salvarea unui cadru dintr-un film ca imagine statică

Un anumit cadru dintr-un film înregistrat poate fi extras și salvat ca imagine statică.

- Întrerupeți redarea filmului și afișați cadrul care va fi extras (88).
- Utilizați selectorul multiplu  pentru a selecta butonul de control  și apăsați pe butonul .
- Dacă este afișat un dialog de confirmare, selectați **Da** și apăsați pe butonul  pentru salvarea imaginii.
- Calitatea imaginii statice care va fi salvată este normală (nivel compresie aproximativ 1:8). Dimensiunea imaginii este determinată de dimensiunea imaginii filmului original (122).

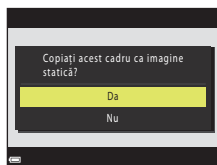
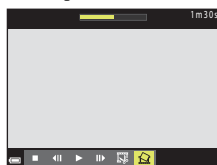

✓ Note privind salvarea imaginilor statice

Imaginile statice nu pot fi salvate din filmele înregistrate cu  **1080/60i**,  **1080/50i**,  **480/30p**,  **480/25p** sau din filmele HS (122).



Conectarea aparatului foto la un televizor, la o imprimantă sau la un computer

Utilizarea imaginilor	92
Vizualizarea imaginilor la televizor.....	93
Imprimarea imaginilor fără a folosi un computer.....	95
Transferarea imaginilor pe un computer (ViewNX-i).....	99



Utilizarea imaginilor

Pe lângă utilizarea aplicației SnapBridge pentru a vă bucura de imaginile capturate, puteți utiliza imaginile în diferite moduri conectând aparatul foto la dispozitivele prezentate mai jos.

Vizualizarea imaginilor la televizor



Imaginile și filmele capturate cu aparatul foto pot fi vizionate pe un televizor.

Metoda de conectare: introduceți conectorii video și audio ai cablului audio video opțional în mufele jack de intrare ale televizorului. Sau, conectați un cablu HDMI, disponibil în comerț, disponibil în comerț la mufa jack a intrării HDMI a televizorului.

Imprimarea imaginilor fără a folosi un computer



În cazul în care conectați aparatul foto la o imprimantă compatibilă PictBridge, puteți imprima imaginile fără a utiliza un computer.

Metoda de conectare: conectați aparatul foto direct la portul USB al imprimantei folosind cablul USB inclus.

Transferarea imaginilor pe un computer (ViewNX-i)



Puteți transfera imaginile și filmele pe un computer pentru a le vizualiza și pentru a le edita.

Metoda de conectare: conectați aparatul foto la portul USB al computerului folosind cablul USB.

- Înainte de conectarea la un computer, instalați programul ViewNX-i pe computerul respectiv.

☑ Note despre conectarea cablurilor la aparatul foto

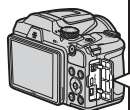

Deschideți capacul conectorului.



Introduceți conectorul.

Microconector HDMI (tip D)
Conector USB/ieșire audio/
video

- Nu uitați să închideți aparatul foto înainte de a conecta sau deconecta cablurile. Verificați forma și direcția elementelor de conectare și nu introduceți sau scoateți conectorii înclinăți.
- Asigurați-vă că nivelul de încărcare al bateriei este suficient. Dacă utilizați adaptorul la rețeaua electrică EH-67/EH-67s (comercializat separat), acest aparat foto poate fi alimentat de la o priză de curent. Nu utilizați în niciun caz un adaptor la rețeaua electrică altul decât EH-67/EH-67s. În cazul nerespectării acestei precauții, aparatul foto se poate înfierbânta sau se poate defecta.
- Pentru informații despre metodele de conectare și următoarele operații, consultați documentația dispozitivului, pe lângă acest document.



Vizualizarea imaginilor la televizor

1 Opriți aparatul foto și conectați-l la televizor.

- Verificați forma și direcția elementelor de conectare și nu introduceți sau scoateți conectorii înclinați.

Dacă utilizați cablul audio/video

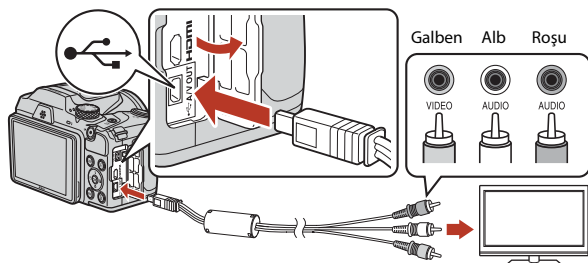

Dacă utilizați un cablu HDMI disponibil în comerț

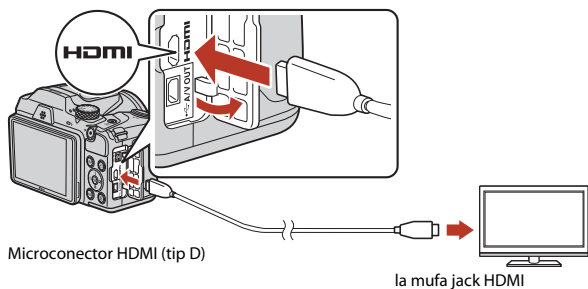

Microconector HDMI (tip D)

la mufa jack HDMI

2 Selectați pentru intrarea televizorului intrarea externă.

- Pentru detalii, consultați documentația televizorului.



3 Apăsați și țineți apăsat butonul (redare) pentru a porni aparatul foto.

- Imaginile vor fi afișate pe ecranul televizorului.
- Ecranul aparatului foto nu se deschide.

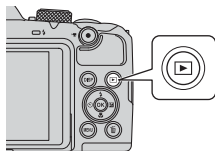

Imprimarea imaginilor fără a folosi un computer

Utilizatorii imprimantelor compatibile PictBridge pot conecta aparatul foto direct la imprimantă și pot imprima imaginile fără a utiliza un computer.

Conectarea aparatului foto la o imprimantă

- 1 Porniți imprimanta.
- 2 Opriți aparatul foto și conectați-l la imprimantă folosind cablul USB.

- Verificați forma și direcția elementelor de conectare și nu introduceți sau scoateți conectorii înclinați.

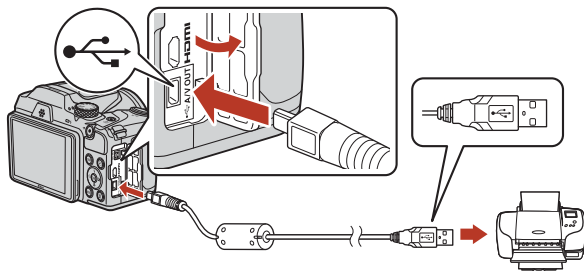

- 3 Porniți aparatul foto.

- Ecranul de pornire **PictBridge** (1) va fi afișat pe ecranul aparatului foto, fiind urmat de ecranul **Selecție imprimare** (2).

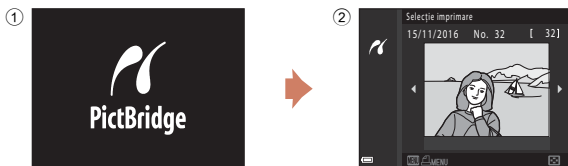

Imprimarea imaginilor una câte una

1 Folosiți selectorul multiplu ◀▶ pentru a selecta imaginea dorită și apăsați pe butonul **OK**.

- Acționați butonul control zoom spre **W** (📐) pentru a trece la redarea miniaturilor sau spre **T** (📺) pentru a trece la redarea cadru întreg.

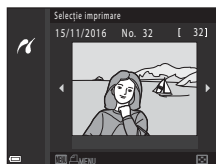

2 Utilizați ▲▼ pentru a selecta **Copii** și apăsați pe butonul **OK**.

- Utilizați ▲▼ pentru a defini numărul de copii dorit (până la nouă) și apăsați pe butonul **OK**.

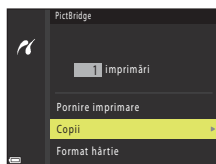

3 Selectați **Format hârtie** și apăsați pe butonul **OK**.

- Selectați formatul de hârtie dorit și apăsați pe butonul **OK**.
- Pentru a imprima folosind setările pentru hârtie configurate în imprimantă, selectați **Implicit**.
- Opțiunile disponibile pentru formatul de hârtie în aparatul foto pot să difere în funcție de imprimanta utilizată.

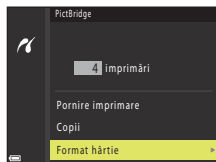

4 Selectați **Pornire imprimare** și apăsați pe butonul **OK**.

- Imprimarea va începe.

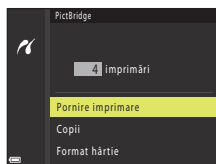

Imprimarea mai multor imagini

- 1** Dacă este afișat ecranul **Selecție imprimare**, apăsați pe butonul **MENU** (meniu).

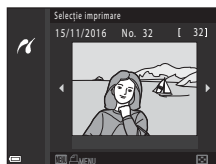

- 2** Utilizați selectorul multiplu ▲▼ pentru a selecta **Format hârtie** și apăsați pe butonul **OK**.

- Selectați formatul de hârtie dorit și apăsați pe butonul **OK**.
- Pentru a imprima folosind setările pentru hârtie configurate în imprimantă, selectați **Implicit**.
- Opțiunile disponibile pentru formatul de hârtie în aparatul foto pot să difere în funcție de imprimanta utilizată.
- Pentru a ieși din meniul de imprimare, apăsați pe butonul **MENU**.

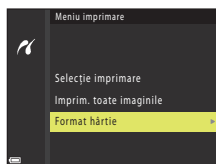

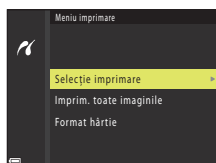

- 3** Selectați **Selecție imprimare** sau **Imprim. toate imaginile** și apăsați pe butonul **OK**.



Selecție imprimare

Selecționați imaginile (cel mult 99) și numărul de copii pentru fiecare dintre acestea (cel mult 9).

- Utilizați selectorul multiplu ◀▶ pentru a selecta imaginile și utilizați ▲▼ pentru a defini numărul de copii care va fi imprimat.
- Imaginile selectate pentru imprimare sunt indicate prin marcajul  și prin numărul de copii ce va fi imprimat. Pentru a anula selecția pentru imprimare, definiți pentru numărul de copii valoarea 0.
- Acționați butonul control zoom spre **T** (Q) pentru a trece la redarea cadru întreg sau spre **W** (Z) pentru a trece la redarea miniaturilor.
- Apăsăți pe butonul  când definirea setărilor s-a terminat. Dacă ecranul pentru confirmarea numărului de copii care vor fi imprimate este afișat, selecționați **Pornire imprimare** și apăsați pe butonul  pentru a începe imprimarea.

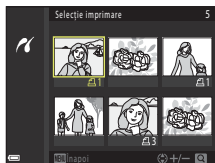

Imprim. toate imaginile

Este imprimată o copie pentru fiecare din imaginile salvate în memoria internă sau pe cardul de memorie.

- Dacă ecranul pentru confirmarea numărului de copii care vor fi imprimate este afișat, selecționați **Pornire imprimare** și apăsați pe butonul  pentru a începe imprimarea.



Transferarea imaginilor pe un computer (ViewNX-i)

Instalarea ViewNX-i

ViewNX-i este un program software gratuit care permite transferul imaginilor și al filmelor pe computer pentru vizionare și editare.

Pentru a instala ViewNX-i, descărcați cea mai recentă versiune a programului de instalare ViewNX-i de pe următorul site web și urmați instrucțiunile de pe ecran pentru a finaliza instalarea.

ViewNX-i: <http://downloadcenter.nikonimglib.com>

Pentru cerințele sistemului și alte informații, consultați site-ul web al Nikon pentru regiunea dumneavoastră.

Transferarea imaginilor pe un computer

1 Pregătiți cardul de memorie care conține imaginile.

Puteți utiliza oricare dintre metodele de mai jos pentru a transfera imaginile de pe cardul de memorie pe computer.

- **SD fantă card memorie/cititor card:** Introduceți cardul de memorie în fanta pentru card a computerului sau în cititorul de carduri (disponibil în comerț) conectat la computerul respectiv.
- **Conexiune USB directă:** Închideți aparatul foto și asigurați-vă că ați introdus cardul de memorie în aparat. Conectați aparatul foto la computer folosind cablul USB. Porniți aparatul foto.

Pentru a transfera imaginile salvate în memoria internă a aparatului foto, scoateți cardul de memorie din aparatul foto înainte de a îl conecta la computer.

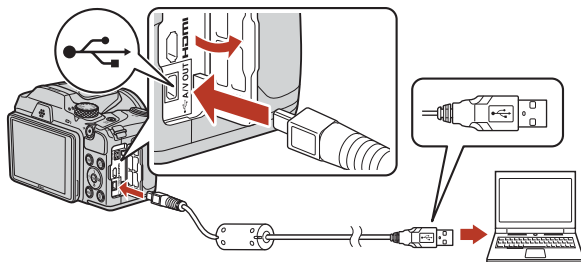

Dacă este afișat un mesaj care vă solicită să alegeți un program, selectați Nikon Transfer 2.

- **Dacă utilizați Windows 7**

În cazul în care este afișată caseta de dialog prezentată în dreapta, urmați instrucțiunile de mai jos pentru a selecta Nikon Transfer 2.

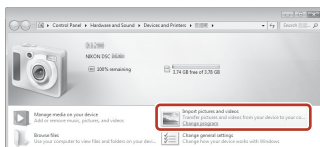

- 1 În secțiunea **Import pictures and videos (Import fotografiile și filme)**, faceți clic pe **Change program (Modifică program)**. Va fi afișată o fereastră de dialog pentru selectarea programului; selectați Nikon Transfer 2 și faceți clic pe **OK**.
- 2 Faceți dublu clic pe pictograma Nikon Transfer 2.

- **Dacă utilizați Windows 10 sau Windows 8.1**

În cazul în care este afișată caseta de dialog prezentată în dreapta, faceți clic în caseta respectivă și apoi faceți clic pe **Import File (Importarea fișierelor)/Nikon Transfer 2**.

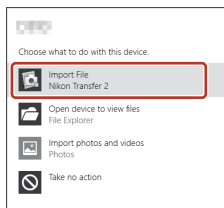

- **Dacă utilizați OS X sau macOS**

Dacă Nikon Transfer 2 nu se deschide automat, lansați aplicația **Image Capture (Capturare imagine)** primită la pachet cu Mac în timp ce aparatul foto și computerul sunt conectate și selectați Nikon Transfer 2 ca aplicație implicită care se va deschide în momentul în care aparatul foto este conectat la computer.

Dacă pe cardul de memorie se află un număr mare de imagini, pornirea programului Nikon Transfer 2 poate dura mai mult. Așteptați ca programul Nikon Transfer 2 să pornească.

Note referitoare la conectarea cablului USB

Funcționarea nu este garantată dacă aparatul foto este conectat la computer prin intermediul unui hub USB.

Folosind ViewNX-i

Consultați ajutorul online pentru mai multe informații.



2 După ce Nikon Transfer 2 se deschide, faceți clic pe **Start Transfer (Porniți transferul)**.

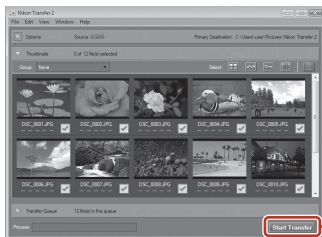

**Start Transfer
(Porniți transferul)**

- Transferul imaginilor începe. Când transferul imaginilor s-a terminat, ViewNX-i se va deschide și imaginile transferate vor fi afișate.

3 Închideți conexiunea.

- Dacă utilizați un cititor card sau fanta pentru carduri, alegeți opțiunea adecvată din sistemul de operare al calculatorului pentru a scoate discul amovibil corespunzător cardului de memorie, iar apoi scoateți cardul de memorie din cititorul card sau din fanta pentru carduri.
- Dacă aparatul foto este conectat la computer, opriți aparatul foto și deconectați cablul USB.







Utilizarea meniului

Operațiile din meniu	103
Lista de meniuri.....	106
Meniul de fotografiere (opțiuni uzuale de fotografiere).....	110
Meniul de fotografiere (pentru modul  (automat)).....	111
Meniul portret inteligent	120
Meniul pentru film	122
Meniul de redare.....	129
Meniul de rețea	134
Meniul de configurare	136



Operațiile din meniu

Puteți configura meniurile enumerate mai jos apăsând pe butonul **MENU** (meniul).

-  **Meniu fotografiere**^{1, 2}
-  **Meniu film**¹
-  **Meniu redare**³
-  **Meniu rețea**
-  **Meniu de configurare**

¹ Apăsați pe butonul **MENU** în timp ce ecranul de fotografiere este afișat.

² Pictogramele de meniu și opțiunile setărilor disponibile diferă în funcție de modul de fotografiere.

³ Apăsați pe butonul **MENU** în timp ce ecranul de redare este afișat. Pictogramele de meniu și opțiunile setărilor disponibile diferă în funcție de modul de redare.

1 Apăsați pe butonul **MENU** (meniul).

- Meniul este afișat.

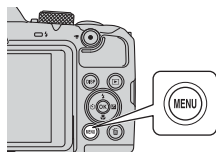

2 Apăsați pe selectorul multiplu .

- Pictograma de meniu selectată în prezent va fi afișată cu galben.



Pictogramele de meniu

3 Selectați o pictogramă de meniu și apăsați pe butonul **OK**.

- Opțiunile meniului devin selectabile.

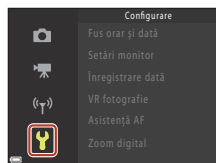

4 Selectați o opțiune de meniu și apăsați pe butonul **OK**.

- În funcție de modul de fotografiere sau de starea aparatului foto, anumite opțiuni din meniu nu pot fi configurate.



5 Selectați o setare și apăsați pe butonul **OK**.

- Setarea selectată va fi aplicată.
- Dacă ați terminat de utilizat meniul, apăsați pe butonul **MENU**.
- Dacă un meniu este afișat, puteți trece în modul fotografiere apăsând pe butonul de declanșare sau pe butonul **OK**.



Ecraanul de selectare a imaginii

Dacă în timp ce utilizați meniul aparatului foto, este afișat un ecran de selectare a imaginilor precum cel afișat în dreapta, urmați instrucțiunile de mai jos pentru a selecta imaginile.



1 Utilizați selectorul multiplu ◀▶ pentru a selecta imaginea dorită.

- Acționați butonul control zoom (📖2) spre **T** (🔍) pentru a trece la redarea cadru întreg sau spre **W** (📐) pentru a trece la redarea miniaturilor.
- Pentru **Rotire imagine** puteți selecta o singură imagine. Treceți la pasul 3.



2 Utilizați ▲▼ pentru a selecta **ON** sau **OFF**.

- Dacă opțiunea **ON** este selectată, o pictogramă va fi afișată cu imaginea. Repetați pașii 1 și 2 pentru a selecta imagini suplimentare.



3 Apăsați pe butonul **OK** pentru a aplica selecția imaginii.

- Dacă este afișată o casetă de dialog, pentru operare urmați instrucțiunile de pe ecran.





Lista de meniuri

Meniul de fotografiere

Intrați în modul de fotografiere → butonul MENU

Opțiuni uzuale

Opțiune	Setare implicită	
Mod imagine	 4608x3456	110

Pentru modul (automat)

Opțiune	Setare implicită	
Balans de alb	Automat	111
Continuu	Unică	113
Sensibilitate ISO	Automată	115
Mod zonă AF	Găsire țintă AF	116
Mod focalizare autom.	Prefocalizare	119

Pentru modul portret inteligent

Opțiune	Setare implicită	
Colaj autoportret	–	120
Ochi deschiși	Dezactivat	121





Meniul pentru film

Intrați în modul fotografiere → butonul MENU → pictograma de meniu  → butonul 

Opțiune	Setare implicită	
Opțiuni film	 1080/30p sau  1080/25p	122
Mod focalizare autom.	AF unic	126
VR film	Activată (hibridă)	127
Reducere zgomot vânt	Dezactivată	127
Cadență cadre	–	128

Meniul de redare

Apăsați pe butonul  (mod redare) → butonul MENU

Opțiune	
Marcare pentru încărcare ¹	129
Retușare rapidă ²	75
D-Lighting ²	75
Corecție ochi roșii ²	76
Retușare cosmetică ²	76
Prezentare diapozitive	130
Protejare ¹	131
Rotire imagine ¹	131
Imagine mică ²	78
Copiere ¹	132
Opțiuni afișare secvență	133

¹ Selectați o imagine din ecranul de selectare a imaginilor. Pentru informații suplimentare, consultați „Ecranul de selectare a imaginii” (105).

² Imaginile editate sunt salvate ca fișiere separate. Anumite imagini nu pot fi editate.



Meniul de rețea

Apăsați pe butonul **MENU** → pictograma de meniu «☰» → butonul **OK**

Opțiuni	
Mod avion	134
Con. la disp. inteligent	134
Opțiuni trimit. automată	134
Wi-Fi	134
Bluetooth	135
Restaurare set. implicite	135



Meniul de configurare

Apăsați pe butonul **MENU** → pictograma de meniu  → butonul 

Opțiuni	
Fus orar și dată	136
Setări monitor	138
Înregistrare dată	139
VR fotografie	140
Asistență AF	140
Zoom digital	141
Setări sunet	141
Oprire automată	142
Formatare card/Formatare memorie	143
Limba/Language	143
Comentariu imagine	144
Informații drept de autor	145
Date de locație	146
Resetare totală	146
Tip baterie	147
Marcaj de conformitate	147
Versiune firmware	147



Meniul de fotografiere (opțiuni uzuale de fotografiere)

Mod imagine (Dimensiune și calitate imagine)

Intrați în modul fotografiere* → butonul MENU → Mod imagine → butonul 

* Modul imagine poate fi definit în orice mod de fotografiere cu excepția modului prezentare film scurt. De asemenea, setarea este aplicată și în alte moduri de fotografiere (cu excepția modului scenă **Panoramă simplă**).

Selectați combinația dintre dimensiunea imaginii și nivelul de compresie utilizată la salvarea imaginilor.

Cu cât setarea selectată pentru modul imagine este mai bună, cu atât dimensiunea la care aceasta poate fi imprimată va fi mai mare, și cu cât este mai mic nivelul de compresie, cu atât va fi mai bună calitatea imaginilor, însă numărul de imagini care pot fi salvate se va reduce.

Opțiune*	Nivel compresie	Raport de aspect (orizontal / vertical)
16_M * 4608×3456 ★	Cca. 1:4	4:3
16_M 4608×3456 (setare implicită)	Cca. 1:8	4:3
8_M 3264×2448	Cca. 1:8	4:3
4_M 2272×1704	Cca. 1:8	4:3
2_M 1600×1200	Cca. 1:8	4:3
VGA 640×480	Cca. 1:8	4:3
16_S 12_M 4608×2592	Cca. 1:8	16:9
1:1 3456×3456	Cca. 1:8	1:1

* Valorile numerice indică numărul de pixeli capturați.
Exemplu: **16_M 4608×3456** = cca. 16 megapixeli, 4608 × 3456 pixeli

Note despre imprimarea imaginilor în raportul de aspect 1:1

Modificați setările imprimantei selectând opțiunea „Margine” la imprimarea imaginilor în raportul de aspect 1:1. Este posibil ca anumite imprimante să nu poată imprima imaginile în raportul de aspect 1:1.

Note referitoare la modul imagine

Este posibil ca această funcție să nu poată fi utilizată în combinație cu alte funcții (66).



Numărul de imagini care poate fi salvat

- Numărul aproximativ de imagini care poate fi salvat poate fi verificat pe ecran în timpul fotografierii (17).
- Țineți cont de faptul că datorită compresiei JPEG, numărul de imagini care poate fi salvat poate să difere foarte mult în funcție de conținutul imaginii, chiar dacă utilizați carduri de memorie cu aceeași capacitate și aceeași setare pentru modul imagine. În plus, numărul de imagini care poate fi salvat poate să difere în funcție de producătorul cardului de memorie.
- Dacă numărul de expuneri rămase este 10.000 sau peste, afișajul numărului de expuneri rămase va indica „9999”.







Meniul de fotografiere (pentru modul (automat))

Balans de alb (ajustare nuanță)

Rotiți selectorul de moduri în dreapta  → butonul MENU → pictograma de meniu  → Balans de alb → butonul 

Reglați balansul de alb în funcție de condițiile meteorologice sau de sursa de lumină pentru a obține în imagini culori asemănătoare cu cele pe care le vedeți cu ochiul liber.

Opțiuni	Descriere
AUTO Automat (setare implicită)	Funcția balans de alb va fi ajustată automat.
PRE Presetare manuală	Se utilizează dacă nu obțineți rezultatul dorit folosind Automat , Incandescent etc. (📖112).
 Lumină zi	Este recomandată în cazul folosirii unei iluminări naturale directe.
 Incandescent	Este recomandată în cazul folosirii luminii incandescente.
 Fluorescent	Este recomandată în cazul folosirii luminii fluorescente.
 Noros	Este recomandată în cazul în care cerul este înnorat.
 Bliț	Este recomandată dacă folosiți blițul.

Note privind balansul de alb

- Coborâți blițul dacă pentru balansul de alb este selectată orice altă opțiune cu excepția **Automat** sau **Bliț** (📖19).
- Este posibil ca această funcție să nu poată fi utilizată în combinație cu alte funcții (📖66).



Utilizarea presetării manuale

Urmați instrucțiunile de mai jos pentru a măsura valoarea balansului de alb în condițiile de iluminare folosite în timpul fotografierii.

1 Așezați un obiect de referință, de culoare albă sau gri, în lumina utilizată la fotografiere.

2 Utilizați selectorul multiplu ▲▼ pentru a selecta **Presetare manuală** din meniul **Balans de alb** și apăsați pe butonul **OK**.

- Obiectivul se extinde în poziția de zoom pentru măsurare.



3 Selectați **Măsurare**.

- Pentru a aplica ultima valoare măsurată, selectați **Anulare** și apăsați pe butonul **OK**.



4 Încadrați obiectul de referință alb sau gri în fereastra de măsurare și apăsați pe butonul **OK** pentru a măsura valoarea.

- Declanșatorul va fi eliberat, iar măsurarea s-a terminat (nu se salvează nicio imagine).





Fereastră de măsurare

✓ Note referitoare la presetarea manuală

Folosind **Presetare manuală** nu puteți măsura o valoare a balansului de alb pentru lumina blițului. Dacă fotografiați cu blițul, selectați pentru **Balans de alb** opțiunea **Automat** sau **Bliț**.



Declanșarea continuă

Rotiți selectorul de moduri în dreptul  → butonul MENU → pictograma de meniu  → Continuu → butonul 

Opțiuni	Descriere
 Unică (setare implicită)	La fiecare apăsare pe butonul de declanșare va fi capturată o imagine.
 Continuu ridicată	Dacă butonul de declanșare este ținut apăsat până la capăt, imaginile vor fi capturate în mod continuu. <ul style="list-style-type: none"> Aparatul foto poate captura până la 7 imagini în mod continuu cu o viteză de circa 7,7 fps (cadre pe secundă) (dacă pentru modul imagine este selectată opțiunea 16M 4608x3456).
 Continuu redusă	Dacă butonul de declanșare este ținut apăsat până la capăt, imaginile vor fi capturate în mod continuu. <ul style="list-style-type: none"> Aparatul foto poate captura până la 7 imagini încontinuu cu o viteză de circa 2 fps (cadre pe secundă) (dacă pentru modul imagine este selectată opțiunea 16M 4608x3456). Dacă țineți în continuare apăsat până la capăt butonul de declanșare, viteza va scădea.
 Cache prefotografieri	Dacă apăsați până la jumătate pe butonul de declanșare, fotografierea în memoria cache prefotografieri va începe. Dacă apăsați până la capăt pe butonul de declanșare, aparatul foto va salva atât imaginea curentă cât și imaginile capturate imediat înainte ca butonul să fie apăsat ( 114). Folosind cache prefotografieri puteți captura cu ușurință momente perfecte. <ul style="list-style-type: none"> Aparatul foto poate captura până la 25 de imagini în mod continuu cu o viteză de circa 15 fps (cadre pe secundă) (inclusiv maximum 4 imagini capturate în memoria cache prefotografieri). Mod imagine Opțiunea selectată pentru este 2M și nu poate fi modificată (dimensiune imagine: 1600 x 1200 pixeli).
 Continuu ridicată: 120 fps	De fiecare dată când butonul de declanșare este apăsat până la capăt, imaginile sunt capturate încontinuu cu o viteză ridicată. <ul style="list-style-type: none"> Aparatul foto poate captura până la 50 de imagini în mod continuu cu o viteză de circa 120 fps (cadre pe secundă). Mod imagine Opțiunea selectată pentru este VGA și nu poate fi modificată (dimensiune imagine: 640 x 480 pixeli).
 Continuu ridicată: 60 fps	De fiecare dată când butonul de declanșare este apăsat până la capăt, imaginile sunt capturate încontinuu cu o viteză ridicată. <ul style="list-style-type: none"> Aparatul foto poate captura până la 25 de imagini încontinuu cu o viteză de circa 60 fps (cadre pe secundă). Mod imagine Opțiunea selectată pentru este 1M și nu poate fi modificată (dimensiune imagine: 1280 x 960 pixeli).



✓ Note referitoare la declanșarea continuă

- Focalizarea, expunerea și balansul de alb sunt fixate la valorile determinate pentru primul cadru din fiecare serie.
- După fotografiere, salvarea imaginilor poate dura mai mult.
- Dacă sensibilitatea ISO este la o valoare mare, în imaginile capturate poate apărea zgomot.
- Cadența cadrelor poate să scadă în funcție de setările modului imagine curent, de tipul de card de memorie utilizat sau de condițiile de fotografiere.
- Dacă utilizați **Cache prefotografiere, Continuu ridicată: 120 fps** sau **Continuu ridicată: 60 fps**, în imagini pot apărea benzi sau zone cu diferențe de luminozitate sau de nuanță, dacă imaginile au fost capturate folosind pentru iluminare o sursă de lumină neuniformă, care clipește rapid, de exemplu lumina produsă de lămpi fluorescente, cu vapori de mercur sau cu vapori de sodiu.
- Este posibil ca această funcție să nu poată fi utilizată în combinație cu alte funcții (📖66).

📝 Memoria cache prefotografiere

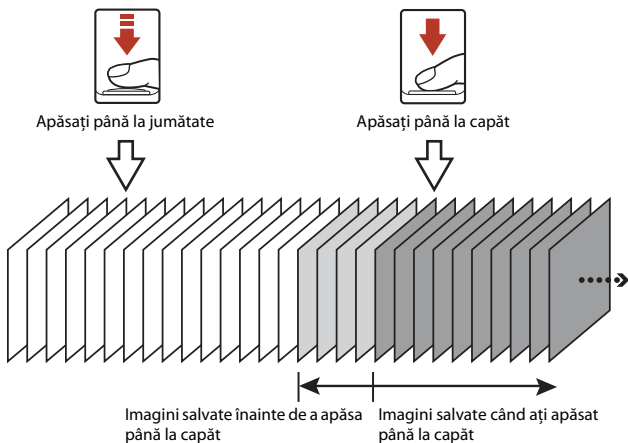

Dacă apăsați pe butonul de declanșare până la jumătate sau până la capăt, imaginile vor fi salvate conform instrucțiunilor de mai jos.



- Culoarea pictogramei cache prefotografiere (📷) din ecranul de fotografiere se va modifica, aceasta devenind verde în momentul în care butonul de declanșare este apăsat până la capăt.



Sensibilitate ISO

Rotiți selectorul de moduri în dreptul  → butonul MENU → pictograma de meniu  → Sensibilitate ISO → butonul 

O sensibilitate ISO mai mare permite capturarea unor subiecte mai întunecate. În plus, chiar și în cazul subiectelor cu o luminozitate asemănătoare, fotografiile pot fi realizate folosind un timp de expunere scurt, iar neclaritățile produse de tremuraturii aparatului foto și de mișcarea subiectelor pot fi reduse.

- Dacă este selectată o valoare mare pentru sensibilitatea ISO, imaginile pot conține zgomot.

Opțiune	Descriere
AUTO Automată (setare implicită)	Sensibilitatea este selectată automat din intervalul ISO 125 - 1600.
ISO AUTO Interval fix automat	Selecționați intervalul în care în care aparatul foto reglează automat sensibilitatea ISO, alegând una din opțiunile ISO 125 - 400 sau ISO 125 - 800 .
125, 200, 400, 800, 1600, 3200, 6400	Sensibilitatea este fixată la valoarea specificată.

Note referitoare la sensibilitatea ISO



Este posibil ca această funcție să nu poată fi utilizată în combinație cu alte funcții ( 66).

Afișarea valorii sensibilității ISO pe ecranul de fotografiere





- Dacă este selectată opțiunea **Automată**, pictograma  va fi afișată dacă sensibilitatea ISO crește.
- Dacă este selectată opțiunea **Interval fix automat**, va fi afișată valoarea maximă a sensibilității ISO.



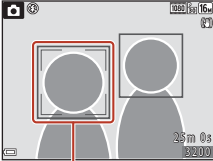
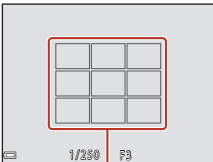

Mod zonă AF

Rotiți selectorul de moduri în dreptul  → butonul MENU → pictograma de meniu  → Mod zonă AF → butonul 

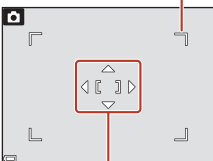
Definiți modul în care aparatul foto selectează zona de focalizare pentru autofocalizare.

Opțiune	Descriere
 Prioritate față	<p>În momentul în care aparatul foto detectează fața unui subiect uman, acesta va focaliza respectiva față. Pentru informații suplimentare, consultați „Utilizarea funcției de detectare a feței” (📖61).</p>  <p>Zonă focalizare</p> <p>La încadrarea unei compoziții în care nu sunt persoane sau nu au fost detectate fețe, în momentul în care apăsați pe butonul de declanșare până la jumătate, aparatul foto va selecta automat una sau mai multe dintre cele nouă zone de focalizare care conțin subiectul aflat la cea mai mică distanță de aparatul foto.</p>  <p>Zone de focalizare</p>
[MF] Manual	<p>Utilizați selectorul multiplu  pentru a muta zona de focalizare în zona în care doriți să focalizați.</p> <ul style="list-style-type: none">• Pentru a utiliza selectorul multiplu la configurarea modului bliț sau a altor setări, apăsați pe butonul . Pentru a reveni la zona de focalizare mobilă, apăsați din nou pe butonul . <p>Domeniul zonei de focalizare mobile</p>  <p>Zonă focalizare</p>

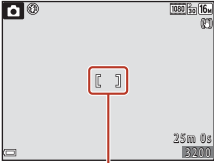

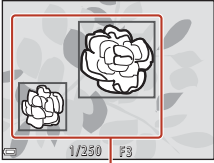



Opțiune	Descriere
<p>[▪] Centrală</p>	<p>Aparatul focalizează subiectul aflat în centrul cadrului.</p>  <p>Zonă focalizare</p>
<p>Urmărire subiect</p>	<p>Utilizați această funcție pentru a fotografia subiecte în mișcare. Înregistrați subiectul pe care îl va focaliza aparatul foto. Zona de focalizare se va deplasa automat pentru a urmări subiectul. Pentru informații suplimentare, consultați „Utilizarea funcției Urmărire subiect” (📖118).</p>  <p>Zonă focalizare</p>
<p>[▪▪] Găsire țintă AF (setare implicită)</p>	<p>Dacă aparatul foto detectează subiectul principal, acesta va focaliza subiectul respectiv. Consultați „Utilizarea funcției Găsire țintă AF” (📖60).</p>  <p>Zone de focalizare</p>

✓ Note despre modul zonă AF



- Dacă utilizați zoomul digital, aparatul foto focalizează în zona din centrul cadrului indiferent de opțiunea selectată pentru **Mod zonă AF**.
- Este posibil ca această funcție să nu poată fi utilizată în combinație cu alte funcții (📖66).



Utilizarea funcției Urmărire subiect

Rotiți selectorul de moduri în dreptul  → butonul MENU → pictograma de meniu  → Mod zonă AF → butonul  →  Urmărire subiect → butonul  → butonul MENU

1 Înregistrați un subiect.

- Aliniați subiectul pe care doriți să îl urmăriți cu chenarul din centrul cadrului și apăsați pe butonul .
- După ce subiectul a fost înregistrat, acesta va fi încadrat cu un chenar de culoare galbenă (zonă de focalizare) afișat în jurul acestuia, iar aparatul va începe urmărirea subiectului.
- Dacă subiectul nu poate fi înregistrat, chenarul care încadrează subiectul va avea culoarea roșie. Modificați compoziția și încercați să înregistrați din nou subiectul.
- Pentru a anula înregistrarea subiectului, apăsați pe butonul .
- Dacă aparatul foto nu mai poate urmări subiectul înregistrat, zona de focalizare va dispărea. Înregistrați din nou subiectul.

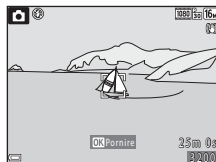

2 Apăsați pe butonul de declanșare până la capăt pentru a fotografia.

- Dacă zona de focalizare nu este afișată și apăsați pe butonul de declanșare, aparatul foto va focaliza subiectul din centrul cadrului.

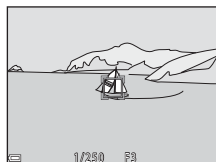



Note despre urmărirea subiectului

- Dacă de exemplu utilizați zoomul în timp ce aparatul foto urmărește subiectul, înregistrarea va fi anulată.
- Este posibil ca în anumite condiții de fotografiere urmărirea subiectului să nu se poată efectua.



Mod focalizare autom.

Rotiți selectorul de moduri în dreptul  → butonul MENU → pictograma de meniu  → Mod focalizare autom. → butonul 

Definiți modul în care aparatul foto focalizează la fotografierea imaginilor statice.

Opțiune	Descriere
AF-S AF unic	Aparatul foto focalizează numai dacă butonul de declanșare este apăsat până la capăt.
AF-F AF permanent	Aparatul focalizează întotdeauna chiar dacă butonul de declanșare nu este apăsat până la jumătate. Sunetul produs la mișcarea obiectivului se aude în timp ce aparatul focalizează.
PRE-AF Prefocalizare (setare implicită)	Chiar dacă nu ați apăsat până la jumătate pe butonul de declanșare, aparatul foto focalizează dacă detectează mișcarea subiectului sau în cazul în care compoziția imaginii încadrate se modifică substanțial.

Folosirea modului focalizare automată la înregistrarea filmelor

Pentru a folosi la înregistrarea filmelor modul focalizare autom. selectați **Mod focalizare autom.** ( 126) din meniul filmului.



Meniul portret inteligent

- Consultați „Mod imagine (Dimensiune și calitate imagine)” (📖110) pentru mai multe informații despre **Mod imagine**.

Colaj autoportret

Rotiți selectorul de moduri în dreapta în direcția  → butonul MENU → pictograma de meniu  → Colaj autoportret → butonul 

Opțiune	Descriere
Număr de fotografii	Definiți numărul de cadre pe care aparatul foto le capturează automat (numărul de imagini capturate pentru o imagine agregată). <ul style="list-style-type: none">• 4 Puteți selecta (setare implicită) sau 9.
Interval	Definiți intervalul de timp între fiecare fotografie. <ul style="list-style-type: none">• Scurt, Mediu (setare implicită) sau Lung pot fi selectate.
Sunet declanșator	Selectați această opțiune pentru a activa sunetul declanșatorului la fotografiere folosind funcția Colaj autoportret. <ul style="list-style-type: none">• Standard, SLR, Magic (setare implicită) sau Dezactivat pot fi selectate.• Aceeași setare specificată pentru Sunet declanșator în Setări sunet din meniul de configurare nu va fi aplicată acestei setări.



Ochi deschiși

Rotiți selectorul de moduri în dreptul  → butonul MENU → pictograma de meniu  → Ochi deschiși → butonul 

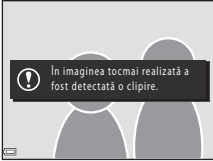
Opțiuni	Descriere
 Activat	<p>Aparatul foto eliberează automat obturatorul de două ori pentru fiecare cadru și salvează o imagine în care ochii subiectului sunt deschiși.</p> <ul style="list-style-type: none">• Dacă aparatul foto a salvat o imagine în care ochii subiectului ar putea fi închiși, caseta de dialog din dreapta va fi afișată pe ecran timp de câteva secunde.• Blițul nu poate fi utilizat. 
Dezactivat (setare implicită)	Dezactivează funcția Ochi deschiși.

Note referitoare la funcția Ochi deschiși

Este posibil ca această funcție să nu poată fi utilizată în combinație cu alte funcții (66).



Meniul pentru film









Opțiuni film

Intrați în modul fotografiere → butonul MENU → pictograma de meniuri → Opțiuni film → butonul OK

Selectați opțiunea dorită pentru înregistrarea filmului. Selectați opțiunile pentru înregistrarea filmului cu viteză normală pentru a efectua înregistrarea la viteză normală sau opțiunile pentru film HS (123) pentru înregistrarea accelerată sau încetinită. Opțiunile pentru film care pot fi selectate diferă în funcție de setarea definită pentru **Cadență cadre** (128).

- Pentru înregistrarea filmelor se recomandă utilizarea cardurilor de memorie SD cu clasa de viteză 6 sau mai rapide (173).

Opțiuni pentru înregistrarea filmelor la viteză normală

Opțiune (Dimensiune imagine/Cadență cadre ¹ , Format fișier)	Dimensiune imagine	Raport de aspect (orizontal / vertical)
 1080/30p  1080/25p (setare implicită)	1920 × 1080	16:9
 1080/60i ²  1080/50i ²	1920 × 1080	16:9
 720/30p  720/25p	1280 × 720	16:9
 480/30p  480/25p	640 × 480	4:3

¹ Pentru formatul interpolat se utilizează Câmpuri pe secundă.



² Această setare nu este disponibilă dacă utilizați anumite efecte în modul creativ sau retușare cosmetică.



Opțiunile disponibile pentru filmele HS

Filmele înregistrate sunt redare încetinit sau accelerat.

Consultați „Înregistrarea încetinită sau accelerată a filmelor (film HS)” (125).

Opțiune	Dimensiune imagine Raport de aspect (orizontal / vertical)	Descriere
 HS 480/4x ¹	640 × 480 4:3	Filme cu redare încetinită cu viteza redusă la jumătate (1/4) <ul style="list-style-type: none">Durată max. înregistrare²: 10 secunde (timp redare: 40 secunde)
 HS 1080/0,5x ¹	1920 × 1080 16:9	Filme cu redare accelerată 2x <ul style="list-style-type: none">Durată max. înregistrare²: 2 minute (timp redare: 1 minut)

¹ Această setare nu este disponibilă dacă utilizați anumite efecte în modul creativ sau retușare cosmetică.

² La înregistrarea filmelor, modul în care aparatul foto poate realiza înregistrarea poate fi schimbat putând fi selectate opțiunile înregistrare film la viteză normală, înregistrare încetinită sau înregistrare accelerată.

Durata maximă a înregistrării afișată aici se referă numai la porțiunea de film înregistrată în modul filmare încetinită sau accelerată.

Note referitoare la filmele HS

- Sunetul nu este înregistrat.
- Următorii parametri vor fi blocați în momentul în care începe înregistrarea filmului: poziție de zoom, focalizare, expunere și balans de alb.



Redarea încetinită și accelerată

La înregistrarea cu viteză normală:

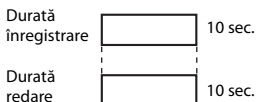

Dacă înregistrați folosind opțiunea $\frac{480}{\text{fps}}$ / $\frac{480}{\text{fps}}$ HS 480/4x:

Filmele vor fi înregistrate cu o viteză de 4x mai mare decât viteza normală. Acestea vor fi redate încetinit cu o viteză de 4x mai mică.



Dacă înregistrați folosind opțiunea $\frac{1080}{\text{fps}}$ / $\frac{1080}{\text{fps}}$ HS 1080/0,5x:

Filmele vor fi înregistrate cu o viteză redusă la jumătate față de viteza normală (1/2). Acestea vor fi redate accelerat cu o viteză de 2x mai mare.

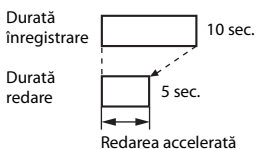

Înregistrarea încetinită sau accelerată a filmelor (film HS)

Intrați în modul fotografiere → butonul MENU → pictograma de meniu  → Opțiuni film → butonul OK

Filmele înregistrate folosind opțiunea Film HS pot fi redare încetinit la 1/4 din viteza normală de redare sau accelerat cu o viteză de două ori mai mare decât viteza normală de redare.

1 Utilizați selectorul multiplu ▲▼ pentru a selecta o opțiune pentru film HS () și apăsați pe butonul OK.

- După aplicarea opțiunii, apăsați pe MENU pentru a reveni în ecranul de fotografiere.

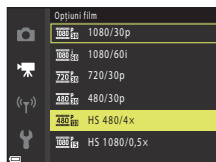

2 Apăsați pe butonul ● (înregistrare film) pentru a începe înregistrarea.

- Aparatul va începe înregistrarea unui film HS.
- Aparatul foto va trece de la înregistrarea filmului la viteză normală la Film HS de fiecare dată când apăsați pe butonul OK.
- Pictograma opțiuni film se va modifica la trecerea de la înregistrare film HS la înregistrare film cu viteză normală.
- Când timpul maxim de înregistrare pentru filmele HS a fost atins ()123), aparatul foto va trece automat la înregistrarea cu viteză normală.

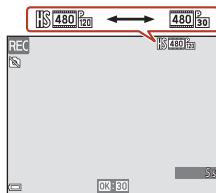

3 Apăsați pe butonul ● (înregistrare film) pentru a termina înregistrarea.



Mod focalizare autom.

Intrați în modul fotografiere → butonul MENU → pictograma de meniu  → Mod focalizare autom. → butonul 

Definiți modul în care aparatul foto focalizează la înregistrarea filmelor.

Opțiune	Descriere
AF-S AF unic (setare implicită)	În momentul în care înregistrarea începe, focalizarea este blocată. Selectați această opțiune dacă distanța dintre aparatul foto și subiect va rămâne aproape aceeași.
AF-F AF permanent	Aparatul foto focalizează în mod continuu. Selectați această opțiune dacă distanța dintre aparatul foto și subiect se va modifica semnificativ în timpul înregistrării. Sunetul produs la focalizare de aparatul foto poate fi auzit în filmul înregistrat. Pentru ca sunetul produs la focalizarea aparatului foto să nu interfereze cu înregistrarea, se recomandă utilizarea opțiunii AF unic .

Note referitoare la modul focalizare automată

Dacă selectați o opțiune pentru film HS în **Opțiuni film**, setarea va fi fixată la **AF unic**.





VR film

Intrați în modul fotografiere → butonul MENU → pictograma de meniu  → VR film → butonul 

Selectați setările de reducere a vibrațiilor utilizate la înregistrarea filmelor.

Dacă utilizați un trepied pentru a stabiliza aparatul în timpul filmării, selectați opțiunea

Dezactivată.

Opțiune	Descriere
 * Activată (hibridă) (setare implicită)	Efectuează compensarea optică a instabilității aparatului foto folosind deplasare obiectiv VR și va aplica simultan funcția VR electronic folosind procesarea imaginii. Unghiul de câmp (adică zona vizibilă din cadru) se va îngusta.
 Activată	Compensează instabilitatea aparatului foto folosind deplasarea obiectivului VR.
Dezactivată	Reducerea vibrațiilor este dezactivată.

Note despre funcția VR film

- Dacă selectați o opțiune pentru film HS în **Opțiuni film**, setarea va fi fixată la **Dezactivată**.
- În anumite situații, este posibil ca reducerea vibrațiilor să nu poată elimina complet efectele produse de tremuratul aparatului foto.

Reducere zgomot vânt

Intrați în modul fotografiere → butonul MENU → pictograma de meniu  → Reducere zgomot vânt → butonul 

Opțiune	Descriere
 Activată	Reduce sunetul produs de vânt la trecerea peste microfon în timpul înregistrării. La redare alte sunete se aud foarte greu.
Dezactivată (setare implicită)	Reducerea zgomotului produs de vânt este dezactivată.



Cadență cadre

Intrați în modul fotografiere → butonul MENU → pictograma de meniu  → Cadență cadre → butonul 

Selectați cadența cadrelor (câmpuri pe secundă pentru formatul interpolat) utilizată la înregistrarea filmelor. Dacă setarea definită pentru cadența cadrelor este modificată, opțiunile care pot fi selectate din **Opțiuni film** ( 122) se modifică.



Opțiune	Descriere
30 fps (30p/60i)	Este recomandat pentru redarea pe un televizor folosind standardul NTSC.
25 fps (25p/50i)	Este recomandat pentru redarea pe un televizor folosind standardul PAL.



Meniul de redare

- Consultați „Editarea imaginilor (imagini statice)” (📖74) pentru informații despre funcțiile de editare ale imaginii.

Marcare pentru încărcare

Apăsați pe butonul  (mod redare) → butonul MENU → Marcare pentru încărcare → butonul 



Selecționați imagini statice din aparatul foto și încărcați-le pe un dispozitiv inteligent care are stabilită o conexiune fără fir folosind aplicația SnapBridge.

Pe ecranul de selecție a imaginilor (📖105), selecționați sau deselectați imaginile pentru încărcare.

- Dimensiunea imaginilor încărcate este limitată la 2 megapixeli. Pentru a încărca imagini statice la dimensiunea originală, utilizați **Download pictures (Descărcare fotografii)** din aplicația SnapBridge.
- Filmele nu pot fi selectate. Pentru a încărca filme pe un dispozitiv inteligent, utilizați **Download pictures (Descărcare fotografii)** din aplicația SnapBridge.
- Țineți cont de faptul că, dacă selecționați **Resetare totală** (📖146) din meniul de configurare sau **Restaurare set. implicite** (📖135) din meniul rețelei, setările definite pentru Marcare pentru încărcare vor fi anulate.





Prezentare diapozitive

Apăsați pe butonul  (mod redare) → butonul MENU → Prezentare diapozitive → butonul .



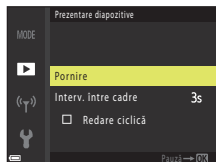

Redați imaginile una câte una într-o prezentare automată de „diapozitive”. Dacă în prezentarea de diapozitive sunt redate și filme, va fi afișat numai primul cadru din fiecare film.

1 Utilizați selectorul multiplu ▲▼ pentru a selecta **Pornire** și apăsați pe butonul .

- Începe prezentarea de diapozitive.
- Pentru a modifica intervalul dintre imagini, selectați **Interv. între cadre**, apăsați pe butonul  și specificați intervalul de timp dorit înainte de a selecta **Pornire**.
- Pentru a repeta automat prezentarea diapozitivelor, selectați **Redare ciclică** și apăsați pe butonul  înainte de a selecta **Pornire**.
- Timpul maxim de redare este de cel mult 30 de minute chiar dacă funcția **Redare ciclică** este activată.







2 Prezentarea de diapozitive se termină sau reîncepe.

- Ecranul din dreapta va fi afișat după ce prezentarea de diapozitive s-a terminat sau dacă prezentarea a fost întreruptă. Pentru a ieși din prezentare, selectați  și apoi apăsați pe butonul . Pentru a relua prezentarea diapozitivelor, selectați  și apoi apăsați pe butonul .





Operații disponibile în timpul redării

- Utilizați selectorul multiplu   pentru a afișa imaginea anterioară/următoare. Apăsați și țineți apăsat butonul   pentru a derula rapid înainte/înapoi imaginile.
- Apăsați pe butonul  pentru a întrerupe sau pentru a finaliza prezentarea de diapozitive.



Protejare

Apăsați pe butonul  (mod redare) → butonul MENU → Protejare → butonul 

Aparatul foto va proteja imaginile selectate împotriva ștergerii accidentale.

Selectați imaginile care vor fi protejate sau anulați protecția din ecranul de selectare a imaginilor (105).



Nu uitați, prin formatarea cardului de memorie sau a memoriei interne a aparatului foto se șterg permanent toate datele inclusiv fișierele protejate (143).

Rotire imagine

Apăsați pe butonul  (mod redare) → butonul MENU → Rotire imagine → butonul 

Definiți orientarea în care sunt afișate imaginile salvate la redare.

Imaginile statice pot fi rotite cu 90 de grade în sens orar sau cu 90 de grade în sens antiorar.

Selectați o imagine din ecranul de selectare a imaginilor (105). Dacă este afișat ecranul Rotire imagine, apăsați pe selectorul multiplu  pentru a roti imaginea cu 90 de grade.

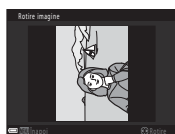

Rotire cu 90 de grade în
sens antiorar





Rotire cu 90 de grade în
sens orar

Apăsați pe butonul  pentru a finaliza orientarea afișajului și salvați informațiile referitoare la orientare împreună cu imaginea.





Copiere (Copiere între cardul de memorie și memoria internă)

Apăsați pe butonul  (mod redare) → butonul MENU → Copiere → butonul .

Imaginile pot fi copiate între cardul de memorie și memoria internă.

- Dacă pe cardul de memorie introdus nu se găsește nicio imagine și aparatul foto este în modul redare, va fi afișat mesajul **Memoria nu conține nicio imagine.** În acest caz, apăsați pe butonul **MENU** pentru a selecta **Copiere**.

- 1** Utilizați selectorul multiplu   pentru a selecta opțiunea dorită pentru destinația în care vor fi copiate imaginile și apoi apăsați pe butonul .

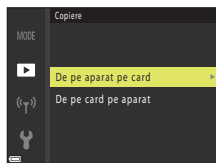

- 2** Selectați o opțiune de copiere și apăsați pe butonul .

- Dacă ați selectat **Imagini selectate**, utilizați ecranul de selectare a imaginii pentru a specifica imaginile (105).

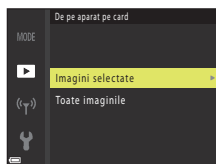

Note referitoare la copierea imaginilor

- Pot fi copiate numai fișierele salvate în formate pe care acest aparat foto le poate înregistra.
- Nu garantăm că această operație poate fi utilizată pentru imaginile capturate cu o altă marcă sau model de aparat foto sau pentru fotografiile care au fost modificate pe un computer.

Copierea imaginilor dintr-o secvență



- Dacă selectați o imagine importantă a unei secvențe din **Imagini selectate**, toate imaginile din secvența respectivă vor fi copiate.
- Dacă apăsați pe butonul **MENU** în timp ce imaginile dintr-o secvență sunt afișate, numai opțiunea de copiere **De pe card pe aparat** va fi disponibilă. Dacă selectați **Secvență curentă**, atunci toate imaginile din secvența respectivă vor fi copiate.



Opțiuni afișare secvență

Apăsați pe butonul  (mod redare) → butonul MENU → Opțiuni afișare secvență → butonul 

Selectați metoda utilizată pentru afișarea imaginilor din secvență (72).

Opțiune	Descriere
 Imagini individuale	Afișează separat fiecare imagine dintr-o secvență. Pictograma  va fi afișată în ecranul de redare.
 Numai imag. importantă (setare implicită)	Afișează numai imaginea importantă pentru imaginile dintr-o secvență.

Setările se aplică tuturor secvențelor, iar setarea rămâne stocată în memoria aparatului foto și după oprirea acestuia.



Meniul de rețea

Apăsați pe butonul MENU → pictograma de meniu (☰) → butonul (OK)

Configurați setările rețelei fără fir pentru a conecta aparatul foto și un dispozitiv inteligent.

- Unele setări nu pot fi modificate dacă este stabilită o conexiune fără fir. Pentru a le modifica, deconectați conexiunea fără fir.

Opțiune	Descriere
Mod avion	Selectați Activată pentru a dezactiva toate conexiunile fără fir.
Con. la disp. inteligent	Selectați dacă utilizați aplicația SnapBridge pentru conectarea aparatului foto și a unui dispozitiv inteligent (📖25).
Trimitere când se fotogr.	Definiți condițiile pentru trimiterea automată a imaginilor către un dispozitiv inteligent. <ul style="list-style-type: none">• Dimensiunea imaginilor încărcate este limitată la 2 megapixeli. Pentru a încărca imagini statice la dimensiunea originală, utilizați Download pictures (Descărcare fotografii) din aplicația SnapBridge.
Wi-Fi	Tip de conexiune Wi-Fi
	SSID* : Modificați SSID. Definiți un SSID în format alfanumeric cu 1-32 de caractere. Autentificare/criptare : Selectați această opțiune dacă doriți să criptați comunicațiile dintre aparatul foto și dispozitivul inteligent conectat. Comunicațiile nu sunt criptate dacă este selectată opțiunea Deschisă .
	Parolă* : Definiți parola. Introduceți o parolă în format alfanumeric cu 8-36 de caractere. Canal : Selectați canalul utilizat pentru conexiunile fără fir.
Setări curente	Afișați setările curente.



Opțiuni		Descriere
Bluetooth	Conexiune	Selecționați Dezactivare pentru a dezactiva comunicarea prin Bluetooth.
	Dispozitive împerecheate	Modificați dispozitivul inteligent la care se conectează sau ștergeți dispozitivul inteligent conectat. Aparatul foto poate fi împerecheat cu până la cinci dispozitive inteligente, însă la un moment dat se poate conecta doar la unul singur.
	Trimitere când este oprit	Selecționați această opțiune pentru a permite comunicarea aparatului foto cu dispozitivul inteligent dacă aparatul foto este închis sau este în modul veghe (19).
Restaurare set. implicite		Restaurați toate setările de rețea la valorile implicite.

* Pentru informații despre introducerea caracterelor alfanumerice, consultați „Utilizarea tastaturii pentru introducerea textului” (135).



Utilizarea tastaturii pentru introducerea textului

- Utilizați selectorul multiplu ▲▼◀▶ pentru a selecta caracterele alfanumerice. Apăsăți pe butonul OK pentru a introduce caracterul selectat în câmpul de text și pentru a muta cursorul în spațiul următor.
- Pentru a muta cursorul în câmpul de text, selecționați ← sau → de la tastatură și apăsați pe butonul OK.
- Pentru a șterge un caracter, apăsați pe butonul .
- Pentru a aplica setarea, selecționați ↩ de la tastatură și apăsați pe butonul OK.





Meniul de configurare

Fus orar și dată

Apăsați pe butonul **MENU** → pictograma de meniu  → Fus orar și dată → butonul 

Este utilizat pentru a potrivi ceasul intern al aparatului foto.

Opțiune	Descriere
Sincron. cu disp. inteligent	Selectați Activată pentru a sincroniza setările pentru dată și oră cu cele ale unui dispozitiv inteligent. Activați funcția de sincronizare a ceasului din aplicația SnapBridge.
Data și oră*	<ul style="list-style-type: none">• Selectați un câmp: Apăsați pe selectorul multiplu .• Editați data și ora: apăsați pe .• Aplicați setarea: selectați valoarea pe care doriți să o introduceți în câmpul minute și apăsați pe butonul . 
Format dată	Selectați An/Lună/Zi, Lună/Zi/An sau Zi/Lună/An .
Fus orar*	Definiți fusul orar și opțiunile pentru timp economisire lumină zi (oră de vară). <ul style="list-style-type: none">• Dacă opțiunea Destinație călătorie  a fost definită după configurarea fusului orar de reședință , diferența de timp dintre destinația călătoriei și fusul orar de reședință va fi calculată automat, iar data și ora vor fi salvate pentru regiunea selectată.

* Poate fi definit numai dacă pentru **Sincron. cu disp. inteligent** este selectată opțiunea **Dezactivată**.



Configurarea fusului orar

- 1 Utilizați selectorul multiplu ▲▼ pentru a selecta **Fus orar** și apăsați pe butonul **OK**.

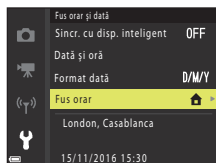

- 2 Selectați **Fus orar reședință** sau **Destinație călătorie** și apăsați pe butonul **OK**.

- Data și ora afișate pe ecran se vor modifica în funcție de opțiunea selectată: fusul orar de reședință sau de destinație de călătorie.

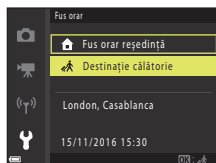

- 3 Apăsați pe butonul ►.

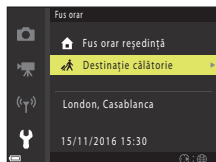

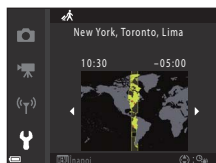

- 4 Utilizați ◀▶ pentru a selecta fusul orar.

- Apăsați pe ▲ pentru a activa funcția timp economisire lumină zi și ► pentru a afișa pictograma ☀. Apăsați pe ▼ pentru a dezactiva funcția timp economisire lumină zi.
- Apăsați pe butonul **OK** pentru a aplica fusul orar.
- Dacă pe ecran nu este afișată corect ora locală conform setării definite pentru fusul orar de reședință sau destinația călătoriei, definiți corect ora în **Dată și oră**.





Setări monitor

Apăsați pe butonul **MENU** → pictograma de meniu  → Setări monitor → butonul 

Opțiuni	Descriere
Afișare ajutor	Prezentarea funcțiilor este afișată la schimbarea modului de fotografiere sau în timp ce ecranul de configurare este afișat. <ul style="list-style-type: none">• Setare implicită: Activată
Examinare imagine	Selectați această opțiune dacă doriți să afișați imaginea capturată imediat după fotografiere. <ul style="list-style-type: none">• Setare implicită: Activată
Luminozitate	Reglați luminozitatea. <ul style="list-style-type: none">• Setare implicită: 3
Viz./Ascund. grilă încadr.	Selectați această opțiune pentru a afișa un indicator dreptunghiular folosit la încadrare pe ecranul de fotografiere. <ul style="list-style-type: none">• Setare implicită: Dezactivată



Înregistrare dată



Apăsați pe butonul **MENU** → pictograma de meniu  → Înregistrare dată → butonul 

Data și ora fotografierii pot fi înregistrate în imagini la fotografiere.



Opțiune	Descriere
DATE Dată	Data este înregistrată în imagini.
DATEC Dată și oră	Data și ora sunt marcate pe imagini.
Dezactivată (setare implicită)	Data și ora nu sunt marcate pe imagini.

Note referitoare la înregistrarea datei

- Data și ora marcate formează corp comun cu datele imaginii și nu pot fi șterse. Data și ora nu pot fi marcate pe imagini după ce acestea au fost capturate.
- Data și ora nu pot fi marcate în următoarele situații:
 - Dacă pentru modul scenă este selectată opțiunea **Peisaj noapte** (dacă ați selectat  **Din mână**), **Portret de noapte** (dacă ați selectat  **Din mână**), **Iluminare fundal** (dacă pentru **HDR** este selectată opțiunea **Activat**) sau **Panoramă simplă**
 - dacă pentru configurarea opțiunii declanșare continuă ( 113) ați selectat una din opțiunile **Cache prefotografiere**, **Continuu ridicată: 120 fps** sau **Continuu ridicată: 60 fps**
 - la înregistrarea filmelor
 - la salvarea imaginilor statice în timpul înregistrării filmelor
 - la crearea imaginilor statice prin editarea filmelor
- Este posibil ca data și ora marcate să fie greu de citit dacă utilizați o imagine de mici dimensiuni.



VR fotografie

Apăsați pe butonul **MENU** → pictograma de meniu  → VR fotografie → butonul **OK**

Selectați opțiunea folosită pentru reducerea vibrațiilor la fotografierea imaginilor statice. Dacă utilizați un trepied pentru a stabiliza aparatul în timpul filmării, selectați opțiunea **Dezactivată**.

Opțiune	Descriere
 Activată (setare implicită)	Compensarea instabilității aparatului foto se efectuează folosind deplasarea obiectivului VR.
Dezactivată	Compensarea nu este efectuată.

Note despre funcția VR fotografie

- După deschiderea aparatului foto sau după ce ați trecut din modul redare în modul fotografie, așteptați ca ecranul modului fotografie să fie pregătit înainte de a fotografia.
- Pe ecranul aparatului foto, imaginile pot fi neclare imediat după fotografiere.
- În anumite situații, este posibil ca reducerea vibrațiilor să nu poată elimina complet efectele produse de tremuratul aparatului foto.



Asistență AF

Apăsați pe butonul **MENU** → pictograma de meniu  → Asistență AF → butonul **OK**

Opțiune	Descriere
AUTO Automată (setare implicită)	Dispozitivul de iluminare asistență AF se va aprinde automat dacă apăsați pe butonul de declanșare și lumina este slabă. Dispozitivul de iluminare are o rază de acțiune de circa 2,0 m în poziția maximă de zoom cu unghi larg și o rază de acțiune de circa 1,6 m în poziția maximă de zoom cu telefotografie. <ul style="list-style-type: none">• În funcție de poziția zonei de focalizare sau de modul fotografie, este posibil ca dispozitivul de iluminare asistență AF să nu se aprindă.
Dezactivată	Dispozitivul de iluminare asistență AF nu se aprinde.



Zoom digital

Apăsați pe butonul **MENU** → pictograma de meniu  → Zoom digital → butonul 

Opțiune	Descriere
Activată (setare implicită)	Funcția Zoom digital este activată.
Dezactivată	Funcția Zoom digital este dezactivată.

Note privind zoomul digital

- Zoomul digital nu poate fi folosit în următoarele moduri de fotografiere:
 - **Peisaj noapte, Portret de noapte, Iluminare fundal** (dacă este selectată opțiunea **HDR**), **Portret, Panoramă simplă** sau **Portret animal de casă** modul scenă
 - Mod creativ
 - Mod portret inteligent
- Funcția Zoom digital nu poate fi utilizată în alte moduri de fotografiere dacă utilizați anumite setări (67).



Setări sunet

Apăsați pe butonul **MENU** → pictograma de meniu  → Setări sunet → butonul 

Opțiune	Descriere
Sunet buton	Dacă este selectată opțiunea Activat (setare implicită), aparatul va emite un bip în momentul în care operațiile sunt efectuate, două bipuri în momentul în care s-a realizat focalizarea subiectului și trei bipuri în cazul în care s-a produs o eroare. Va fi emis și sunetul ecranului de pornire. <ul style="list-style-type: none">• Dacă utilizați modul scenă Portret animal de casă sau Observare păsări sunetele vor fi dezactivate.
Sunet declanșator	Dacă este selectată opțiunea Activat (setare implicită), sunetul declanșatorului va fi emis la eliberarea declanșatorului. <ul style="list-style-type: none">• Sunetul declanșatorului nu va fi emis dacă înregistrați filme sau dacă utilizați modul scenă Portret animal de casă sau Observare păsări.



Oprire automată

Apăsați pe butonul **MENU** → pictograma de meniu  → Oprire automată → butonul 

Definiți durata de timp care trebuie să treacă înainte ca aparatul foto să intre în modul veghe (19).

Puteți selecta **30 sec.**, **1 min.** (setare implicită), **5 min.** sau **30 min.**.



Configurarea funcției Oprire automată

Timpul după care aparatul foto intră în modul veghe este fix în următoarele situații:

- Dacă este afișat un meniu: 3 minute (dacă pentru oprire automată este selectată opțiunea **30 sec.** sau **1 min.**)
- la fotografierea folosind **Declanșare automată**: 5 minute (dacă pentru oprire automată este selectată opțiunea **30 sec.** sau **1 min.**)
- la fotografierea folosind **Cronometru zâmbet**: 5 minute (dacă pentru oprire automată este selectată opțiunea **30 sec.** sau **1 min.**)
- Dacă este conectat un cablu audio/video: 30 de minute
- Dacă este conectat un cablu HDMI: 30 de minute
- Dacă este conectat un adaptor la rețeaua electrică EH-67/EH-67s: 30 de minute
- Când așteptați conectarea folosind opțiunea **Con. la disp. inteligent**: 30 minute



Formatare card/Formatare memorie

Apăsați pe butonul **MENU** → pictograma de meniu  → Formatare card/Formatare memorie → butonul .

Utilizați această opțiune pentru a formata un card de memorie sau memoria internă.

Formatarea cardurilor de memorie sau a memoriei interne șterge permanent toate datele. Datele șterse nu mai pot fi recuperate. Asigurați-vă că ați salvat imaginile importante pe un computer înainte de a formata.

Formatarea cardului de memorie

- Introduceți un card de memorie în aparatul foto.
- Selectați **Formatare card** din meniul de configurare și apoi apăsați pe butonul .



Formatarea memoriei interne

- Scoateți cardul de memorie din aparatul foto.
- Selectați **Formatare memorie** din meniul de configurare și apoi apăsați pe butonul .

Pentru a începe formatarea, selectați **Formatare** din ecranul afișat și apăsați pe butonul .

- Nu opriți aparatul foto sau nu deschideți capacul locașului bateriei/fantei cardului de memorie în timpul formătării.
- Dacă o conexiune fără fir este stabilită, este posibil să nu puteți selecta această setare.



Limba/Language

Apăsați pe butonul **MENU** → pictograma de meniu  → Limba/Language → butonul .





Selectați limba folosită la afișarea meniurilor și a mesajelor aparatului foto.



Comentariu imagine

Apăsați pe butonul **MENU** → pictograma de meniu  → Comentariu imagine → butonul 

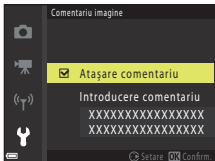
Atașați un comentariu înregistrat anterior la imaginile care vor fi capturate. Puteți imprima comentariul atașat pe imaginile care vor fi trimise către un dispozitiv inteligent folosind aplicația SnapBridge. Trebuie să configurați în avans aplicația SnapBridge. Pentru informații suplimentare, consultați ajutorul online al aplicației SnapBridge. De asemenea, puteți verifica și comentariul atașat folosind metadate ViewNX-i.



Opțiune	Descriere	
Atașare comentariu	<p>Un comentariu înregistrat cu Introducere comentariu este atașat imaginilor.</p> <ul style="list-style-type: none">• Selectați Atașare comentariu, apăsați pe  și apoi bifați caseta . Dacă apăsați pe butonul , setarea este activată, și comentariul va fi atașat imaginilor capturate ulterior.	
Introducere comentariu	<p>Puteți înregistra un comentariu cu cel mult 36 de caractere alfanumerice.</p> <ul style="list-style-type: none">• Selectați Introducere comentariu, apăsați pe  și va fi afișat ecranul de introducere. Consultați „Utilizarea tastaturii pentru introducerea textului” (135) pentru informații despre metoda de introducere.	

Afișarea comentariilor imaginii

Comentariile imaginii nu sunt afișate nici dacă imaginile sunt redade pe aparatul foto.



Informații copyright

Apăsați pe butonul **MENU** → pictograma de meniu  → Informații drept de autor → butonul 

Atașați informații privind drepturile de autor înregistrate anterior la imaginile care vor fi capturate. Puteți imprima informațiile de copyright atașate pe imaginile care vor fi trimise către un dispozitiv inteligent folosind aplicația SnapBridge. Trebuie să configurați în avans aplicația SnapBridge. Pentru informații suplimentare, consultați ajutorul online al aplicației SnapBridge. De asemenea, puteți verifica informațiile de copyright atașate folosind metadate ViewNX-i.

Opțiune	Descriere
Atașare info copyright	<p>Informațiile privind drepturile de autor înregistrate cu Artist și Drept de autor sunt atașate imaginilor.</p> <ul style="list-style-type: none">• Selectați Atașare info copyright, apăsați pe ► și apoi bifați caseta (☑). Dacă apăsați pe butonul , setarea este activată, și informațiile privind drepturile de autor vor fi atașate imaginilor capturate ulterior.
Artist	<p>Puteți înregistra numele unui artist folosind cel mult 36 de caractere alfanumerice.</p> <ul style="list-style-type: none">• Selectați Artist, apăsați pe ► și va fi afișat ecranul de introducere. Consultați „Utilizarea tastaturii pentru introducerea textului” (📖135) pentru informații despre metoda de introducere.
Drept de autor	<p>Puteți înregistra numele deținătorului drepturilor de autor folosind cel mult 54 de caractere alfanumerice.</p> <ul style="list-style-type: none">• Selectați Drept de autor, apăsați pe ► și va fi afișat ecranul de introducere. Consultați „Utilizarea tastaturii pentru introducerea textului” (📖135) pentru informații despre metoda de introducere.

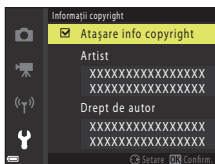

Note despre informațiile privind drepturile de autor



- Pentru a preveni utilizarea ilegală a numelor artiștilor și a numelor deținătorilor de drepturi de autor, în cazul în care împrumutați sau transferați dreptul de proprietate asupra aparatului foto, asigurați-vă că ați dezactivat opțiunea **Atașare info copyright**. De asemenea, asigurați-vă că numele artistului și numele deținătorului drepturilor de autor este necompletat.
- Nikon nu este responsabil de problemele sau daunele care rezultă din utilizarea **Informații copyright**.

Afișarea informațiilor de copyright

- Informațiile privind drepturile de autor nu sunt afișate chiar dacă imaginile sunt redatate pe aparatul foto.
- Dacă introduceți atât **Artist** și **Drept de autor**, numai numele deținătorului de drepturi de copyright este imprimat pe imagini în aplicația SnapBridge.





Date de locație

Apăsați pe butonul **MENU** → pictograma de meniu  → Date de locație → butonul 

Selectați dacă doriți să adăugați datele de localizare a locului de fotografiere în imaginile pe care le realizați.

Opțiuni	Descriere
Descărcare de pe dispozitiv	Selectați Da pentru a adăuga informațiile de localizare de pe un dispozitiv inteligent în imaginile realizate. Activați funcția pentru informațiile de localizare din aplicația SnapBridge.
Poziție	Afișați informațiile de localizare obținute. <ul style="list-style-type: none">• Informațiile nu sunt actualizate în timp ce sunt afișate. Pentru a le actualiza, repetați Poziție.

Resetare totală

Apăsați pe butonul **MENU** → pictograma de meniu  → Resetare totală → butonul 

Dacă selectați opțiunea **Resetare**, setările aparatului foto vor fi restabilite la valorile implicite.



- De asemenea, setările meniului de rețea sunt reinițializate la setările implicite.
- Anumite setări, precum **Fus orar și dată** sau **Limba/Language**, nu vor fi resetate.
- Dacă o conexiune fără fir este stabilită, este posibil să nu puteți selecta această setare.

Resetarea numerotării fișierelor



Pentru a reseta numerotarea fișierelor de la „0001”, ștergeți toate imaginile salvate pe cardul de memorie sau în memoria internă () înainte de a selecta **Resetare totală**.





Tip baterie

Apăsați pe butonul **MENU** → pictograma de meniu  → Tip baterie → butonul 

Pentru a vă asigura că aparatul foto afișează corect nivelul bateriei ( 17), selectați tipul de baterie în funcție de bateriile folosite.



Opțiune	Descriere
 Alcalină (setare implicită)	Baterii alcaline LR6/L40 (tip AA)
 COOLPIX (Ni-MH)	Acumulatori Ni-MH (nichel metal hidruură) reîncărcabili Nikon EN-MH2
 Litiu	Baterii cu litiu FR6/L91 (tip AA)

Marcaj de conformitate

Apăsați pe butonul **MENU** → pictograma de meniu  → Marcaj de conformitate → butonul 

Vizionați câteva marcaje de conformitate cu care aparatul foto este compatibil.

Versiune firmware

Apăsați pe butonul **MENU** → pictograma de meniu  → Versiune firmware → butonul 

Vizualizați versiunea firmware curentă a aparatului foto.

- Dacă o conexiune fără fir este stabilită, este posibil să nu puteți selecta această setare.



Note tehnice

Note	149
Note despre funcțiile de comunicare fără fir	150
Întreținerea produsului	152
Aparatul foto	152
Baterii	153
Carduri de memorie	154
Curățarea și depozitarea	155
Curățarea	155
Depozitarea aparatului foto	155
Mesaje de eroare	156
Localizarea defectelor	159
Numele fișierelor	167
Accesorii opționale	168
Specificații	169
Cardurile de memorie care pot fi utilizate	173
Index	175



Note

Avertismente pentru clienții din Europa

Acest simbol indică faptul că echipamentele electrice și electronice trebuie colectate separat.

Următoarele sunt valabile doar pentru utilizatorii din țările europene:

- Acest produs este conceput pentru colectarea separată la un punct de colectare corespunzător. Nu casați acest produs ca pe un deșeu domestic.
- Colectarea separată și reciclarea ajută la conservarea resurselor naturale și la prevenirea consecințelor negative asupra sănătății umane și mediului care ar putea rezulta din cauza eliminării incorecte.
- Pentru mai multe informații, contactați distribuitorul sau autoritățile locale responsabile de reglementarea colectării deșeurilor.



Simbolul de pe baterii indică faptul că bateriile trebuie colectate separat față de alte deșeuri.

În țările europene se aplică următoarele reglementări:

- Toate bateriile, fie că sunt marcate cu acest simbol sau nu, sunt proiectate pentru colectarea separată la un centru adecvat de colectare. Nu aruncați la un loc cu deșeurile menajere.
- Pentru mai multe informații, contactați distribuitorul sau autoritățile locale care se ocupă de gestionarea deșeurilor.



Note despre funcțiile de comunicare fără fir

Restricții privind dispozitivele fără fir

Unitatea de transmisie-recepție fără fir inclusă în acest produs respectă prevederile în vigoare în țara din care s-a făcut achiziția și nu pe cele din alte țări (produsele achiziționate din țările UE sau EFTA pot fi utilizate pe întreg teritoriul UE și EFTA). Nikon nu își asumă nicio responsabilitate în cazul utilizării în alte țări. Utilizatorii care nu știu din ce țară a fost cumpărat produsul trebuie să consulte centrul local de service Nikon sau un reprezentant autorizat de service Nikon. Această restricție se aplică numai în cazul dispozitivelor fără fir și nu altor produse.

Securitate

Cu toate că unul dintre avantajele acestui produs este faptul că permite conectarea liberă a altor dispozitive, aflate oriunde în raza sa de acțiune, pentru efectuarea unui schimb de date prin rețeaua fără fir, dacă setările de securitate nu sunt activate pot apărea următoarele probleme:

- Furtul de date: Terți rău intenționați pot intercepta transmisiile fără fir pentru a fura numele de utilizator (ID), parolele și alte informații personale.
- Accesul neautorizat: Utilizatori neautorizați pot obține acces la rețea și pot modifica date sau pot efectua alte acțiuni rău intenționate. Datorită modului de proiectare al rețelelor fără fir, atacurile specializate pot permite accesul neautorizat chiar și în cazul în care setările de securitate sunt activate. Nikon nu este responsabil pentru scurgerile de date sau de informații care pot apărea în timpul efectuării unui transfer de date.
- Nu accesați rețele pe care nu aveți permisiunea să le utilizați, chiar dacă acestea sunt afișate pe telefonul dumneavoastră inteligent sau pe tabletă. Această încercare poate fi considerată a fi acces neautorizat. Accesați numai rețelele pe care aveți permisiunea să le utilizați.

Gestionarea informațiilor personale și avis de nerresponsabilitate

- Informațiile despre utilizator înregistrate și configurate pe produs, inclusiv setările conexiunii fără fir și alte informații personale, pot fi modificate sau pierdute în cazul producerii unei erori operaționale, prezenței de electricitate statică, accidente, defectțiuni, reparații sau alte operații. Păstrați întotdeauna copii separate după informațiile importante. Nikon nu este responsabil pentru daunele directe sau indirecte sau pentru profiturile pierdute rezultate din modificarea sau pierderea conținutului care nu pot fi atribuite Nikon.
- Înainte de a arunca acest produs sau de a-l transfera unui alt proprietar, utilizați **Resetare totală** din meniul de configurare (🔑103) pentru a șterge toate informațiile despre utilizator înregistrate și configurate cu produsul, inclusiv setările conexiunii LAN fără fir și alte informații personale.
- Nikon nu este responsabil pentru nicio daună care rezultă în urma utilizării neautorizate a acestui produs de către terți în cazul în care produsul a fost furat sau pierdut.



Precauții în cazul exportării sau transportului acestui produs în străinătate

Acest produs este controlat în conformitate cu Reglementările de administrare a exporturilor din Statele Unite (EAR). Nu este necesară permisiunea guvernului Statelor Unite pentru exportul în alte țări cu excepția următoarelor, care în conformitate cu acest document sunt supuse embargoului sau unor controale speciale: Cuba, Iran, Coreea de Nord, Sudan și Siria (lista poate fi modificată).

Note pentru clienții din Europa

Declarație de conformitate (Europa)

Prin prezenta, Nikon Corporation declară că tipul de echipamente radio COOLPIX B500 este în conformitate cu Directiva 2014/53/UE.

Textul integral al declarației UE de conformitate este disponibil la următoarea adresă internet: http://imaging.nikon.com/support/pdf/DoC_B500.pdf.

- Putere maximă la ieșire: 16,8 dBm (EIRP)
- Frecvență de operare:
 - Wi-Fi: 2.412-2.462 MHz (1-11 canalele)
 - Bluetooth: 2.402-2.480 MHz
 - Bluetooth Low Energy: 2.402-2.480 MHz
 - NFC: 13,56 MHz



Întreținerea produsului

Urmați instrucțiunile de mai jos precum și avertizările din „Pentru siguranța dumneavoastră” (vi–ix) la utilizarea sau depozitarea dispozitivului.

Aparatul foto

Nu supuneți aparatul foto la lovituri puternice

Produsul se poate defecta dacă este supus la șocuri sau vibrații puternice. În plus, nu atingeți și nu forțați obiectivul.

Păstrați aparatul uscat

Dispozitivul se va defecta dacă este scufundat în apă sau dacă este expus la umiditate ridicată.

Evitați modificările bruște de temperatură

Modificările bruște de temperatură, ca atunci când intrați sau ieșiți dintr-o clădire încălzită într-o zi rece, pot provoca formarea condensului în interiorul dispozitivului. Pentru a preveni formarea condensului, așezați aparatul într-o carcasă de transport sau o pungă de plastic înainte de a îl expune la modificări bruște de temperatură.

Păstrați la distanță de câmpuri magnetice puternice

Nu utilizați și nu depozitați acest dispozitiv în vecinătatea echipamentelor care generează radiații electromagnetice sau câmpuri magnetice puternice. În caz contrar, datele se pot pierde sau aparatul poate avea o funcționare defectuoasă.

Nu expuneți obiectivul la surse puternice de lumină pentru perioade lungi de timp

Evitați expunerea obiectivului la soare sau alte surse puternice de lumină pentru perioade extinse de timp când utilizați sau depozitați aparatul foto. Lumina puternică poate produce deteriorarea senzorului de imagine sau un efect de estompare albă a fotografiilor.

Închideți produsul înainte de a scoate sau de a deconecta sursa de alimentare sau cardul de memorie

Nu scoateți bateriile în timp ce aparatul este pornit sau în timp ce imaginile sunt salvate sau șterse. Întreruperea forțată a alimentării, în aceste condiții, poate avea ca efect pierderea datelor sau defectarea cardului de memorie sau a circuitelor interne.

Note referitoare la monitor

- Monitoarele (inclusiv vizoarele electronice) sunt construite cu o precizie extrem de mare; cel puțin 99,99% dintre pixeli sunt funcționali și nu mai mult de 0,01% lipsesc sau sunt defecti. Prin urmare, chiar dacă aceste afișaje pot conține pixeli care sunt întotdeauna aprinși (albi, roșii, albaștri sau verzi) sau întotdeauna stinși (negri) aceasta nu este o defecțiune și nu are niciun efect asupra imaginilor înregistrate cu dispozitivul.
- Este posibil ca imaginile de pe monitor să fie dificil de văzut sub o lumină strălucitoare.
- Nu aplicați presiune pe monitor, deoarece acesta poate fi avariat sau poate funcționa defectuos. În cazul în care monitorul se sparge, luați măsurile necesare pentru a evita rănirea provocată de cioburile de sticlă și pentru a preveni contactul cristalelor lichide cu pielea sau intrarea acestora în ochi sau gură.



Baterii

Precauții de utilizare

- Nu uitați că bateriile se pot înfierbânta după utilizare.
- Nu utilizați bateriile după data de expirare.
- Nu porniți și nu opriți aparatul foto repetat dacă bateriile din aparatul foto sunt descărcate.

Baterii de rezervă disponibile

Vă recomandăm să aveți un set de baterii de rezervă la dumneavoastră, în funcție de locul în care fotografiați. În unele zone, nu puteți cumpăra baterii.

Încărcarea acumulatorilor

Dacă utilizați acumulatori reîncărcabili opționali, încărcați acumulatorii înainte de a face fotografii. La cumpărare, acumulatorii nu sunt complet încărcați.

Citiți și respectați avertizările din instrucțiunile de funcționare primite la cumpărarea încărcătorului de acumulatori.

Încărcarea acumulatorilor reîncărcabili

- Nu amestecați acumulatorii diferit încărcați, sau acumulatori fabricați de diferiți producători sau modele diferite.
- Dacă utilizați acumulatori EN-MH2 cu acest aparat foto, încărcați patru acumulatori simultan folosind încărcătorul de acumulatori MH-73. Utilizați numai încărcătorul de acumulatori MH-73 pentru a încărca acumulatorii EN-MH2.
- Dacă utilizați încărcătorul de acumulatori MH-73, încărcați numai acumulatori EN-MH2.
- Acumulatorii Ni-MH reîncărcabili EN-MH1 nu pot fi utilizați.

Note despre acumulatorii Ni-MH reîncărcabili

- Dacă încărcați repetat acumulatorii Ni-MH reîncărcabili parțial încărcați, mesajul **Bateria este consumată**, poate fi afișat prematur dacă utilizați acumulatorii. Acest lucru se datorează „efectului de memorie”, conform căruia sarcina pe care o poate păstra un acumulator scade în timp. Utilizați acumulatorii până când sunt complet descărcați și comportamentul acestora va reveni la normal.
- Acumulatorii Ni-MH reîncărcabili se descarcă chiar dacă nu sunt utilizați. Vă recomandăm să încărcați acumulatorii chiar înainte de a-i utiliza.

Utilizarea bateriilor la temperaturi scăzute

În zilele reci, capacitatea bateriilor are tendința să scadă. Dacă utilizați baterii descărcate la temperaturi scăzute, este posibil ca aparatul foto să nu se deschidă. Păstrați un set de baterii de rezervă la cald și schimbați bateriile dacă este necesar. Este posibil ca, după ce s-au încălzit, bateriile să își recupereze o parte din sarcină.

Bornele bateriilor

Murdăria de pe bornele bateriilor poate afecta funcționarea aparatului foto. În cazul în care bornele bateriei se murdăresc, ștergeți-le cu o lavetă curată, uscată înainte de a le utiliza.

Nivelul de încărcare al bateriei

Dacă în aparatul foto introduceți baterii descărcate, este posibil ca aparatul să indice că bateriile sunt suficient de încărcate pentru a funcționa. Aceasta este o caracteristică a bateriilor.



Reciclarea bateriilor uzate

Înlocuiți bateriile când acestea nu mai sunt încărcate. Bateriile uzate sunt o resursă valoroasă. Reciclați bateriile uzate în conformitate cu reglementările locale.

Carduri de memorie

Precauții de utilizare

- Utilizați doar carduri de memorie Secure Digital (SD 173).
- Respectați precauțiile prezentate în documentația cardului de memorie.
- Nu lipiți etichete sau abțibilduri pe cardurile de memorie.

Formatarea

- Nu formatați cardul de memorie utilizând un computer.
- La prima introducere în acest aparat foto a unui card de memorie utilizat într-un alt dispozitiv, acesta trebuie format folosind acest aparat foto. Vă recomandăm să formatați noile carduri de memorie folosind acest aparat foto, înainte de a le utiliza cu acest aparat foto.
- **Rețineți că prin formatarea unui card de memorie vor fi șterse permanent toate imaginile și datele de pe cardul de memorie.** Asigurați-vă că ați copiat toate imaginile pe care doriți să le păstrați înainte de a formata cardul de memorie.
- Dacă la pornirea aparatului foto este afișat mesajul **Cardul nu este formatat. Formatați cardul?** atunci cardul de memorie trebuie să fie formatat. Dacă aveți date pe care nu doriți să le ștergeți, selectați **Nu**. Copiați datele necesare pe un computer, etc. Dacă doriți să formatați cardul de memorie, selectați **Da**. Va fi afișat dialogul de confirmare. Pentru a începe formatarea, apăsați pe butonul .
- Nu formatați cardul în timp ce datele sunt scrise sau șterse de pe cardul de memorie sau în timp ce datele sunt transferate pe computer. În caz contrar, puteți pierde datele sau puteți deteriora aparatul foto sau cardul de memorie.
 - Deschideți capacul locașului bateriei/fantei cardului de memorie pentru a scoate/introduce bateriile sau cardul de memorie.
 - Opriti aparatul foto.
 - Deconectați adaptorul la rețeaua electrică.



Curățarea și depozitarea

Curățarea

Nu utilizați alcool, solvent sau alte substanțe chimice volatile.

Obiectiv	Evitați să atingeți componentele din sticlă cu degetele. Îndepărtați praful sau puful cu o suflantă (în general un mic dispozitiv prevăzut cu o pară de cauciuc la un capăt, pe care se apasă pentru a produce un curent de aer la celălalt capăt). Pentru a șterge urmele de degete sau alte pete care nu pot fi îndepărtate cu suflanta, ștergeți obiectivul cu o lavetă moale, folosind o mișcare în spirală care pornește din centrul obiectivului spre margini. Dacă nu este suficient, curățați obiectivul cu o lavetă umezită cu o soluție de curățare pentru obiective, din comerț.
Monitor	Îndepărtați praful sau puful cu o suflantă. Pentru a șterge urmele lăsate de degete și alte pete, curățați monitorul cu o lavetă moale și uscată, procedând cu atenție pentru a nu aplica presiune.
Corp	Folosii o suflantă pentru a îndepărta praful, mizeria sau nisipul, apoi ștergeți cu atenție cu o lavetă moale și uscată. După utilizarea aparatului pe plajă sau într-un mediu nisipos sau plin de praful, curățați urmele de nisip, praful sau sare cu o cârpă uscată înmuiată ușor în apă, apoi uscați bine. Rețineți că substanțele străine aflate interiorul aparatului foto pot provoca defecțiuni care nu sunt acoperite de garanție.

Depozitarea aparatului foto

Scoateți bateriile dacă aparatul foto nu va fi utilizat o perioadă lungă de timp. Pentru a evita formarea petelor de mucegai, scoateți aparatul foto din locul în care îl păstrați cel puțin o dată pe lună.



Porniți aparatul și acționați de câteva ori butonul de declanșare, înainte de a-l depozita din nou. Nu depozitați aparatul foto în următoarele locuri:

- în spații ventilate în mod neadecvat sau cu o umiditate peste 60%
- expus la temperaturi peste 50°C sau sub -10°C
- În apropierea unor echipamente care generează câmpuri electromagnetice intense, precum televizoare sau aparate radio







Mesaje de eroare





În cazul în care este afișat un mesaj de eroare, consultați tabelul de mai jos.

Afișaj	Cauza/Soluția	
<p>Temperatura acumulatorului este ridicată. Aparatul foto se va opri.</p> <p>Aparatul foto se va opri pentru a evita supraîncălzirea.</p>	Aparatul foto se va opri automat. Înainte de a continua utilizarea, așteptați ca temperatura aparatului foto sau a acumulatorului să scadă.	-
Cardul de memorie este protejat împotriva scrierii.	Comutatorul de protecție la scriere este în poziția „blocare”. Împingeți comutatorul de protecție la scriere în poziția „scriere”.	-
Acest card nu poate fi utilizat.	S-a produs o eroare la accesarea cardului de memorie. <ul style="list-style-type: none"> • Utilizați un card de memorie aprobat. • Verificați dacă bornele sunt curate. • Confirmați orientarea corectă a cardului de memorie introdus. 	11, 173
Acest card nu poate fi citit.		
Cardul nu este formatat. Formatați cardul?	Cardul de memorie nu a fost formatat pentru a fi utilizat cu aparatul foto. Formatarea șterge toate datele salvate pe cardul de memorie. Dacă trebuie să păstrați copii ale tuturor imaginilor, trebuie să selectați Nu și să salvați copiile pe un computer sau pe un alt suport media înainte de a formata cardul de memorie. Selectați Da și apăsați pe butonul  pentru a formata cardul de memorie.	154
Memoria a fost epuizată.	Ștergeți imaginile sau introduceți un nou card de memorie.	11, 21
Imaginea nu poate fi salvată.	S-a produs o eroare la salvarea imaginii. Introduceți un nou card de memorie sau formatați cardul de memorie sau memoria internă.	143
	Aparatul foto nu mai are numere de fișier. Introduceți un nou card de memorie sau formatați cardul de memorie sau memoria internă.	143
	Nu este suficient spațiu pentru salvarea copieii. Ștergeți imaginile de pe destinație.	21
Imaginea nu poate fi modificată.	Verificați dacă imaginile pot fi editate.	74, 163



Afișaj	Cauza/Soluția	
Filmul nu poate fi înregistrat.	În timpul salvării filmului pe un card de memorie s-a produs o eroare de expirare. Selecți un card de memorie cu o viteză mai mare de scriere.	82, 173
Memoria nu conține nicio imagine.	În memoria internă sau pe cardul de memorie nu sunt salvate imagini. <ul style="list-style-type: none"> Scoateți cardul de memorie pentru a reda imagini din memoria internă. Pentru a copia imaginile salvate în memoria internă a aparatului foto pe cardul de memorie, apăsați pe butonul MENU pentru a selecta Copiere din meniul de redare. 	12 132
Fișierul nu conține imagini.	Fișierul nu a fost creat sau editat cu acest aparat foto. Fișierul nu poate fi vizualizat pe acest aparat. Vizualizați fișierul utilizând un computer sau dispozitivul utilizat pentru a crea sau pentru a edita acest fișier.	–
Toate imaginile sunt ascunse.	Nu sunt disponibile imagini pentru o prezentare de diapozitive, etc.	130
Această imagine nu poate fi ștersă.	Imaginea este protejată. Dezactivați protecția.	131
Ridicați blițul.	Blițul este coborât. Ridicați blițul dacă fotografiați în modul scenă Portret de noapte sau Iluminare fundal (dacă pentru HDR este selectată opțiunea Dezactivat).	38, 52
Oprii aparatul foto, apoi porniți-l.	Scoateți capacul obiectivului, oprii aparatul foto, iar apoi reporniți-l. Dacă eroarea persistă, contactați vânzătorul sau reprezentanța de service autorizată Nikon.	10, 159
Eroare de comunicații	În timpul comunicării cu imprimanta s-a produs o eroare. Oprii aparatul foto și reconectați cablul USB.	95
Eroare de sistem	S-a produs o eroare în circuitul intern al aparatului foto. Oprii aparatul foto, scoateți și introduceți bateriile și porniți aparatul. Dacă eroarea persistă, contactați vânzătorul sau reprezentanța de service autorizată Nikon.	159
Eroare imprimantă: verificați starea imprimantei.	După rezolvarea problemei, selecți Reluare și apăsați pe butonul  pentru a relua imprimarea.*	–
Eroare de imprimantă: verificați hârtia.	Încărcați formatul de hârtie specificat, selecți Reluare și apăsați pe butonul  pentru a relua imprimarea.*	–
Eroare de imprimantă: hârtie blocată.	Scoateți hârtia blocată, selecți Reluare și apăsați pe butonul  pentru a relua imprimarea.*	–
Eroare de imprimantă: hârtie epuizată.	Încărcați formatul de hârtie specificat, selecți Reluare și apăsați pe butonul  pentru a relua imprimarea.*	–



Afișaj	Cauza/Soluția	
Eroare de imprimantă: verificați cerneala.	A apărut o problemă legată de cerneala imprimantei. Verificați cerneala, selectați Reluare și apăsați pe butonul  pentru a relua imprimarea.*	-
Eroare de imprimantă: cerneală epuizată.	Înlocuiți cartușul de cerneală, selectați Reluare și apăsați pe butonul  pentru a relua imprimarea.*	-
Eroare de imprimantă: fișier deteriorat.	A apărut o problemă legată de fișierul imagine care trebuie imprimat. Selectați Anulare și apăsați pe butonul  pentru a anula imprimarea.	-

* Pentru ajutor și informații suplimentare, consultați documentația imprimantei.





Localizarea defectelor

Dacă aparatul foto nu mai funcționează conform așteptărilor, verificați lista uzuală de probleme înainte de a consulta vânzătorul sau reprezentanța de service autorizată Nikon.



Problemele privind alimentarea, afișajul și setările

Problema	Cauza/Soluția	
Aparatul foto este pornit, dar nu răspunde.	<ul style="list-style-type: none">• Așteptați finalizarea înregistrării.• Dacă problema persistă, opriți aparatul foto. În cazul în care aparatul foto nu se închide, scoateți și reintroduceți bateria sau bateriile sau, dacă utilizați un adaptor la rețeaua electrică, deconectați și reconectați adaptorul la rețeaua electrică. Rețineți că, deși datele înregistrate în acel moment se vor pierde, datele care au fost deja înregistrate nu vor fi afectate de scoaterea sau decuplarea de la sursa de alimentare.	–
Aparatul foto nu poate fi pornit.	Bateriile sunt consumate.	11, 153
Aparatul foto se închide fără avertizare.	<ul style="list-style-type: none">• Aparatul foto se va închide automat pentru a economisi energia (funcția oprire automată).• Este posibil ca aparatul foto sau bateriile să nu funcționeze corect la temperaturi scăzute.• Interiorul aparatului foto s-a înfierbântat. Lăsați aparatul foto închis până când interiorul acestuia s-a răcit și apoi încercați să îl reporniți.	19 153 –
Monitorul nu afișează nimic.	<ul style="list-style-type: none">• Aparatul foto este oprit.• Aparatul foto se va închide automat pentru a economisi energia (funcția oprire automată).• Becul blițului luminează intermitent în timp ce blițul se încarcă. Așteptați ca încărcarea să se termine.• Aparatul este conectat la un televizor sau la un computer.• Aparatul foto fotografiază în modul scenă Exp. multiplă luminoasă.	14 19 – – –
Aparatul foto se înfierbântă.	Aparatul se poate înfierbânta dacă este utilizat o perioadă mai lungă de timp de exemplu pentru a înregistra filme sau dacă este folosit într-un mediu cu temperaturi ridicate; aceasta nu este o defecțiune.	–
Monitorul este dificil de urmărit.	<ul style="list-style-type: none">• În jur este prea multă lumină.<ul style="list-style-type: none">– Mutați-vă într-un loc mai întunecat.• Reglați luminozitatea ecranului.	– 138



Problema	Cauza/Soluția	
<p> luminează intermitent pe ecran.</p> <hr/> <p>Data și ora înregistrării nu sunt corecte.</p>	<ul style="list-style-type: none"> • Dacă ceasul aparatului foto nu a fost potrivit,  va lumina intermitent pe ecranul de fotografiere, iar imaginile și filmele salvate înainte ca ceasul să fie potrivit vor fi date „00/00/0000 00:00”, respectiv „01/01/2016 00:00”. Potriviiți ora și data corectă pentru Fus orar și dată din meniul de configurare. • Ceasul aparatului foto nu este la fel de precis ca ceasurile obișnuite. Verificați periodic ceasul aparatului foto și comparați ora afișată cu cea indicată de un ceas mai precis și, dacă este cazul, potriviți din nou ceasul aparatului. 	4, 136
Pe ecran nu sunt afișate informații.	Informațiile despre fotografiere și despre fotografie pot fi ascunse. Apăsați pe butonul DISP până când informațiile sunt afișate.	4
Înregistrare dată Opțiunea nu este disponibilă.	Fus orar și dată Opțiunea nu a fost definită în meniul de configurare.	136
Data nu este marcată pe fotografii chiar dacă opțiunea Înregistrare dată este activată.	<ul style="list-style-type: none"> • Modul curent de fotografiere nu este compatibil cu opțiunea Înregistrare dată. • Data nu poate fi marcată pe filme. 	139
La deschiderea aparatului foto este afișat ecranul pentru configurarea fusului orar și a datei.	Bateria ceasului intern este consumată; toate setările au fost restabilite la valorile implicite. Configurați din nou setările aparatului foto.	–
Setările aparatului foto sunt resetate.	<ul style="list-style-type: none"> • Bateria ceasului intern al aparatului foto este utilizată pentru a alimenta ceasul intern al aparatului foto și pentru păstrarea anumitor setări. Durata de încărcare a bateriei ceasului este de circa 10 ore în momentul în care introduceți acumulatorii în aparat sau conectați la aparat adaptorul la rețeaua electrică (comercializat separat) și bateria ceasului funcționează câteva zile chiar și după ce acumulatorii aparatului foto au fost scoși din aparat. 	–
Aparatul foto scoate sunete.	Dacă pentru Mod focalizare autom. este selectată opțiunea AF permanent sau dacă utilizați anumite moduri de fotografiere, aparatul poate produce la focalizare un sunet audibil.	33, 126





Probleme care apar la fotografiere

Problema	Cauza/Soluția	
Aparatul nu poate trece în modul fotografiere.	Deconectați cablul HDMI sau cablul USB.	92
Fotografierea sau înregistrarea filmelor este imposibilă.	<ul style="list-style-type: none"> • Dacă aparatul foto este în modul redare, apăsați pe butonul , pe butonul de declanșare sau pe butonul  (▶). • Când meniurile sunt afișate, apăsați pe butonul MENU. • Blițul se încarcă în timp ce becul blițului luminează intermitent. • Bateriile sunt consumate. 	2, 20 103 52 11, 153



Problema	Cauza/Soluția	
Aparatul foto nu poate focaliza.	<ul style="list-style-type: none"> Subiectul se află prea aproape. Încercați să fotografiați folosind modul selector aut. scene, modul scenă Close-up sau modul macro. Subiectul este greu de focalizat. Din meniul de configurare, selectați pentru Asistență AF opțiunea Automată. Opriiți aparatul foto și apoi reporniți-l. 	33, 37, 40, 51, 56, 62, 140 –
Imaginile sunt neclare.	<ul style="list-style-type: none"> Utilizați blițul. Măriți valoarea definită pentru sensibilitatea ISO. La fotografierea imaginilor statice, activați VR fotografie. La înregistrarea filmelor, activați VR film. Utilizați un trepied pentru a stabili aparatul foto (pentru o mai bună eficiență, utilizați simultan autodeclanșatorul). 	52, 115, 127, 140, 54
În imaginile făcute folosind blițul apar pete luminoase.	Blițul reflectă particule din aer. Coborâți blițul.	19, 52
Blițul nu se declanșează.	<ul style="list-style-type: none"> Blițul este coborât. Este selectat un mod scenă care restricționează folosirea blițului. Este activată o funcție care restricționează folosirea blițului. 	19, 52, 64, 66
Zoomul digital nu poate fi folosit.	<ul style="list-style-type: none"> Zoom digital În meniul de configurare, opțiunea este selectată pentru Dezactivată. Funcția Zoom digital nu poate fi utilizată cu anumite moduri de fotografiere sau dacă utilizați anumite setări ale altor funcții. 	141, 67, 141
Mod imagine Opțiunea nu este disponibilă.	Este activată o funcție care restricționează Mod imagine .	66
Nu se aud sunete când este eliberat obturatorul.	<ul style="list-style-type: none"> Dezactivat este selectat pentru Sunset declanșator în Setări sunet din meniul de configurare. Dacă folosiți anumite moduri de fotografiere, nu va fi produs niciun sunet, chiar dacă este selectată opțiunea Activat. Nu blocați difuzorul. 	141, 3
Dispozitivul de iluminare asistență AF nu se aprinde.	Dezactivată este selectat pentru Asistență AF din meniul de configurare. În funcție de poziția zonei de focalizare sau de modul de fotografiere, este posibil ca dispozitivul de iluminare asistență AF să nu se aprindă, chiar dacă este selectată opțiunea Automată .	140



Problema	Cauza/Soluția	
Imaginile apar pătate.	Obiectivul este murdar. Curățați obiectivul.	155
Culorile nu sunt naturale.	Balansul de alb sau nuanța nu sunt ajustate corect.	40, 111
În imagine apar pixeli luminoși repartizați aleatoriu („zgomot”).	Subiectul este întunecat și timpul de expunere este prea lung sau sensibilitatea ISO este prea mare. Zgomotul poate fi redus prin: <ul style="list-style-type: none"> • Utilizarea blițului • Specificarea unei valori mai mici pentru sensibilitatea ISO 	52 115
Imaginile sunt prea întunecate (subexpunere).	<ul style="list-style-type: none"> • Blițul este coborât sau este selectat un mod de fotografiere care restricționează folosirea blițului. • Fereastra blițului este blocată. • Subiectul se află în afara razei de acțiune a blițului. • Reglați compensarea expunerii. • Creșteți sensibilitatea ISO. • Subiectul este iluminat din fundal. Selectați modul scenă Iluminare fundal sau ridicați blițul și selectați pentru modul bliț opțiunea  (bliț de umplere). 	19, 52, 64 17 170 57 115 38, 52
Imaginile sunt prea strălucitoare (supraexpunere).	Reglați compensarea expunerii.	57
Rezultate neașteptate atunci când modul bliț selectat este  (autom. cu reducere ochi roșii).	Utilizați orice mod de fotografiere cu excepția modului Portret de noapte și selectați o altă setare pentru modul bliț cu excepția  (autom. cu reducere ochi roșii) și încercați să capturați din nou o fotografie.	52, 64
Tonurile feței nu sunt estompate.	<ul style="list-style-type: none"> • În anumite condiții de fotografiere, tonurile feței pot să nu fie atenuate. • Pentru imaginile care conțin patru sau mai multe fețe, încercați să folosiți Estompare piele din Retușare cosmetică din meniul de redare. 	62 76
Salvarea imaginilor durează.	Salvarea imaginilor poate dura și mai mult în următoarele situații: <ul style="list-style-type: none"> • Dacă se utilizează funcția reducere zgomot, de exemplu la fotografierea într-un spațiu întunecat • Dacă modul bliț selectat este  (autom. cu reducere ochi roșii) • La fotografierea în modul scenă Peisaj noapte, Portret de noapte sau Iluminare fundal (dacă pentru HDR este selectată opțiunea Activat) • Dacă în timpul fotografierii se aplică funcția de estompare a pielii • Dacă utilizați modul declanșare continuă 	– 53 37, 38 48, 62 113





Probleme care apar la redare



Problema	Cauza/Soluția	
Fișierul nu poate fi redat.	<ul style="list-style-type: none"> • Acest aparat nu poate reda imaginile salvate cu o altă marcă sau model de aparat foto digital. • Acest aparat foto nu poate reda filmele înregistrate cu un alt model de aparat foto digital. • Este posibil ca acest aparat să nu poată reda datele editate pe un computer. 	–
Imaginea nu poate fi mărită.	<ul style="list-style-type: none"> • Funcția zoom redare nu poate fi utilizată la redarea filmelor. • Dacă măriți o imagine de mici dimensiuni, gradul de mărire indicat pe ecran poate fi diferit de gradul real de mărire al imaginii. • Acest aparat nu poate mări imaginile capturate cu o altă marcă sau model de aparat foto digital. 	–
Imaginile nu pot fi editate.	<ul style="list-style-type: none"> • Anumite imagini nu pot fi editate. Este posibil ca imaginile care au fost deja editate să nu poată fi editate din nou. • Pe cardul de memorie sau în memoria internă nu este suficient spațiu disponibil. • Aparatul nu poate edita imaginile capturate cu alte aparate foto. • Funcțiile de editare utilizate pentru imagini nu sunt disponibile pentru filme. 	45, 74 – – –
Imaginea nu poate fi rotită.	Acest aparat foto nu poate roti imaginile capturate cu un alt model de aparat foto digital.	–



Probleme cu dispozitivele externe

Problemă	Cauză/Soluție	
Nu pot stabili o conexiune fără fir cu un dispozitiv inteligent.*	<ul style="list-style-type: none"> • Consultați „Conectarea la un dispozitiv inteligent (SnapBridge)” dacă stabiliți pentru prima dată o conexiune fără fir. 	23
	<ul style="list-style-type: none"> • De asemenea, consultați „Dacă nu vă puteți conecta”. 	28
	<ul style="list-style-type: none"> • Dacă ați stabilit o conexiune fără fir, efectuați următoarele operații. <ul style="list-style-type: none"> - Opriiți aparatul foto, apoi reporniți-l. - Reporniți aplicația SnapBridge. - Anulați conexiunea și apoi stabiliți din nou conexiunea. 	31 – 31
	<ul style="list-style-type: none"> • Verificați setările pentru Meniu rețea ale aparatului foto. <ul style="list-style-type: none"> - Selectați pentru Mod avion opțiunea Dezactivată. - Selectați pentru Bluetooth → Conexiune opțiunea Activare. 	134
	<ul style="list-style-type: none"> • Dacă aparatul foto este înregistrat cu două sau mai multe dispozitive inteligente, selectați dispozitivul inteligent la care doriți să vă conectați în Meniu rețea → Bluetooth → Dispozitive împerecheate din aparatul foto. Dacă în aplicația SnapBridge sunt înregistrate două sau mai multe aparate foto, schimbați conexiunea din aplicație. 	135
	<ul style="list-style-type: none"> • Utilizați un acumulator încărcat suficient. 	–
	<ul style="list-style-type: none"> • Introduceți în aparatul foto cardul de memorie pe care este suficient spațiu disponibil. 	11
	<ul style="list-style-type: none"> • Deconectați cablul HDMI sau cablul USB. 	92
	<ul style="list-style-type: none"> • Activați Bluetooth, Wi-Fi și funcțiile pentru date de localizare pe dispozitivul inteligent. 	–
	<ul style="list-style-type: none"> • În fila  a aplicației SnapBridge → Auto link options (Opțiuni conectare automată) → activați Auto link (Conectare automată). Dacă această opțiune este dezactivată, puteți utiliza Download pictures (Descărcare fotografii) și Remote photography (Fotografiere la distanță), dar imaginile nu pot fi descărcate automat. 	–



Problemă	Cauză/Soluție	
<p>Nu pot încărca imagini pe un dispozitiv inteligent care are o conexiune fără fir stabilită folosind aplicația SnapBridge.*</p>	<ul style="list-style-type: none"> • Dacă efectuați încărcarea automat, efectuați operațiile prezentate mai jos. <ul style="list-style-type: none"> - Selectați pentru Meniu rețea → Trimitere când se fotogr. → Imagini statice din aparatul foto opțiunea Da. - În fila  a aplicației SnapBridge → Auto link options (Opțiuni conectare automată) → activați Auto link (Conectare automată). - În fila  a aplicației SnapBridge → Auto link options (Opțiuni conectare automată) → activați Auto download (Descărcare automată). - Dacă pentru Meniu rețea → Bluetooth → Trimitere când este oprit din aparatul foto este selectată opțiunea Dezactivată, porniți aparatul foto sau modificați setarea și selectați Activată. • În timp ce aparatul foto funcționează, este posibil să nu puteți încărca imagini sau încărcarea să fie anulată. • În funcție de starea aparatului foto, este posibil să nu puteți încărca imagini sau încărcarea poate fi anulată. • De asemenea, consultați „Dacă imaginile nu pot fi încărcate”. 	<p>134</p> <p>–</p> <p>–</p> <p>135</p> <p>–</p> <p>31</p> <p>31</p>
<p>Nu pot utiliza fotografierea la distanță de pe un dispozitiv inteligent care are o conexiune fără fir stabilită folosind aplicația SnapBridge.*</p>	<ul style="list-style-type: none"> • Nu puteți fotografia la distanță dacă nu aveți spațiu disponibil în memoria internă sau pe cardul de memorie. Ștergeți imaginile de care nu mai aveți nevoie sau introduceți un card de memorie pe care este suficient spațiu disponibil. • În timp ce aparatul foto funcționează, este posibil să nu puteți utiliza fotografierea la distanță. • În funcție de starea aparatului foto, este posibil să nu puteți utiliza opțiunea de fotografiere la distanță. 	<p>–</p> <p>–</p> <p>31</p>
<p>Nu pot descărca imagini statice la dimensiunea originală din aplicația SnapBridge.*</p>	<p>Pentru Trimitere când se fotogr. și Marcare pentru încărcare din aparatul foto, dimensiunea imaginilor descărcate este limitată la 2 megapixeli. Pentru a descărca imagini statice la dimensiunea originală, utilizați Download pictures (Descărcare fotografii) din aplicația SnapBridge.</p>	<p>–</p>
<p>Imaginile nu sunt afișate pe televizor.</p>	<ul style="list-style-type: none"> • Un computer sau o imprimantă este conectat/conectată la aparatul foto. • Cardul de memorie nu conține nicio imagine. • Scoateți cardul de memorie pentru a reda imagini din memoria internă. 	<p>–</p> <p>–</p> <p>12</p>



Problemă	Cauză/Soluție	
Nikon Transfer 2 nu se deschide când aparatul foto este conectat la un computer.	<ul style="list-style-type: none"> • Aparatul foto este oprit. • Bateriile sunt consumate. • Cablul USB nu este conectat corect. • Aparatul foto nu este recunoscut de computer. • Computerul nu este configurat să pornească automat programul Nikon Transfer 2. Pentru informații suplimentare despre Nikon Transfer 2, consultați informațiile de asistență cuprinse în ViewNX-i. 	<p>– 92 92, 99 – –</p>
Imaginile care vor fi imprimate nu sunt afișate.	<ul style="list-style-type: none"> • Cardul de memorie nu conține nicio imagine. • Scoateți cardul de memorie pentru a imprima imaginile din memoria internă. 	<p>– 12</p>
Nu se poate selecta formatul de hârtie cu aparatul foto.	<p>În următoarele cazuri, aparatul foto nu poate fi utilizat pentru a selecta formatul de hârtie, chiar dacă imprimați de pe o imprimantă compatibilă cu PictBridge. Utilizați imprimanta pentru a selecta formatul hârtiei.</p> <ul style="list-style-type: none"> • Imprimanta nu acceptă formatul de hârtie specificat de aparatul foto. • Imprimanta selectează automat formatul de hârtie. 	<p>–</p>

* Consultați „Conectarea la un dispozitiv inteligent (SnapBridge)” (23) și ajutorul online al SnapBridge.



Numele fișierelor

Alocarea numelor de fișiere pentru imagini sau filme se face astfel.

Nume fișier: DSCN 0001 .JPG

(1) (2) (3)

(1) Identificator	Nu se afișează pe ecranul aparatului foto. <ul style="list-style-type: none">• DSCN: Imagini statice originale, filme, imagini statice create folosind funcția de editare a filmelor• SSCN: Copii imagine mică• RSCN: Copii tăiate• FSCN: Imaginile create cu o funcție de editare a imaginilor alta decât tăiere și imagine mică, filmele create cu funcția de editare a filmelor
(2) Număr fișier	Alocat în ordine crescătoare, începând cu „0001” și terminând cu „9999.”
(3) Extensie	Indică formatul fișierului. <ul style="list-style-type: none">• .JPG: Imagine statică• .MP4: Filme



Accesoriiile opționale

Încărcător acumulator, acumulatori reîncărcabili*	<ul style="list-style-type: none">• MH-73 Încărcător acumulator (include patru acumulatori Ni-MH reîncărcabili EN-MH2)• Înlocuirea acumulatorilor reîncărcabili: EN-MH2-B4 Acumulatori Ni-MH (set de patru acumulatori EN-MH2)
Adaptor la rețeaua electrică	EH-67/EH-67s Adaptor la rețeaua electrică
Cablu audio/video	Cablu audio/video EG-CP16
Curea de mână	Curea de mână AH-CP1

* Dacă utilizați acumulatori Ni-MH reîncărcabili EN-MH2 cu aparatul foto, încărcați cei patru acumulatori simultan folosind încărcătorul MH-73. De asemenea, nu încărcați în același timp acumulatori, dacă aceștia au încărcări diferite (📖153). Acumulatorii Ni-MH reîncărcabili EN-MH1 nu pot fi utilizați.

Disponibilitatea diferă în funcție de țară sau de regiune.

Pentru a afla cele mai recente informații vizitați site-ul nostru web sau consultați broșurile.



Specificații

Aparat foto digital Nikon COOLPIX B500

Tip	Aparat foto digital compact
Numărul de pixeli efectivi	16,0 milioane (procesarea imaginii poate reduce numărul de pixeli efectivi.)
Senzor imagine	$1/2,3$ inch tip CMOS; cca. 16,76 milioane de pixeli în total
Obiectiv	Obiectiv NIKKOR cu zoom optic 40x
Distanță focală	4.0–160 mm (unghi de câmp echivalent cu cel al unui obiectiv de 22.5–900 mm în format pe 35mm [135])
f/-număr	f/3–6.5
Construcție	12 elemente în 9 grupuri (3 elemente de obiectiv ED (cu dispersie deosebit de joasă))
Mărirea folosind zoomul digital	Până la 4x (unghi de câmp echivalent cu cel al unui obiectiv de cca. 3600 mm în format pe 35mm [135])
Reducere vibrații	Deplasare obiectiv (imagini statice) Deplasare obiectiv și VR electronic (filme)
Focalizarea automată (AF)	AF detectare contrast
Interval focalizare	<ul style="list-style-type: none">• [L]: cca. 30 cm –∞, [T]: cca. 3,5 m –∞• Mod macro: Aprox. 1 cm –∞ (poziție unghi larg) (Toate distanțele sunt măsurate de la centrul suprafeței frontale a obiectivului)
Selecție zonă focalizare	Prioritate față, manual cu 99 de zone de focalizare, central, urmărire subiect, găsire țintă AF
Monitor	7,5 cm (3 inch), cca. 921.000 de puncte, TFT LCD cu unghi vizualizare larg și strat anti-reflexie, cu 5 niveluri de reglare a luminozității, care poate fi înclinat până la cca. 85° spre spate și cca. 90° spre față
Acoperire cadru (mod fotografie)	Cca. 99% orizontal și vertical (comparativ cu fotografia reală)
Acoperire cadru (mod redare)	Cca. 99% orizontal și vertical (comparativ cu fotografia reală)
Stocare	
Suport	Memorie internă (cca. 20 MB), card de memorie SD/SDHC/SDXC
Sistem fișier	Compatibil cu DCF și Exif 2.3
Formate fișier	Imagine statică: JPEG Filme: MP4 (video: H.264/MPEG-4 AVC, audio: AAC stereo)



Dimensiune imagine (pixeli)	<ul style="list-style-type: none"> • 16M (Ridicată) [4608 × 3456★] • 16M [4608 × 3456] • 8M [3264 × 2448] • 4M [2272 × 1704] • 2M [1600 × 1200] • VGA [640 × 480] • 16:9 [4608 × 2592] • 1:1 [3456 × 3456]
Sensibilitate ISO (Sensibilitate capacitate standard)	<ul style="list-style-type: none"> • ISO 125–1600 • ISO 3200, 6400 (disponibil dacă utilizați modul automat)
Expunere	
Mod de măsurare	Matrice, central-evaluativ (zoom digital mai mic decât 2x), punctuală (zoom digital 2x sau mai mare)
Control expunere	Expunere automată și compensare expunere programate (-2,0 – +2,0 EV în pași de $\frac{1}{3}$ EV)
declanșator	Declanșator mecanic și CMOS electronic
Viteză	<ul style="list-style-type: none"> • $\frac{1}{1500}$–1 s • $\frac{1}{4000}$ s (viteză maximă la declanșarea continuă cu viteză ridicată) • 25 sec. (Dăre de stele în modul scenă Exp. multiplă luminoasă)
Diafragmă	Filtru ND cu selecție controlată electronic (-2 AV)
Rază	2 pași (f/3 și f/6 [L])
Autodeclanșator	<ul style="list-style-type: none"> • 10 sec., 2 sec. • 5 sec. (temporizator autoportret)
Bliț	
Interval (cca.) (Sensibilitate ISO: Automat)	[L]: 0,5–6,9 m [T]: 3,5 m
Control bliț	Bliț automat TTL cu pre-blițuri de control
Interfață	
Conector USB	USB de viteză mare <ul style="list-style-type: none"> • Compatibil cu imprimarea directă (PictBridge) • Conector de ieșire audio/video (poate fi selectat NTSC sau PAL)
Conector de ieșire HDMI	Microconector HDMI (tip D)
conector intrare cc	Pentru EH-67/EH-67s Adaptor la rețeaua electrică (comercializat separat)



Wi-Fi (LAN fără fir)	
Standarde	IEEE 802.11b/g (protocol LAN fără fir standard)
Frecvență de operare	2412–2462 MHz (1-11 canale)
Autentificare	Sistem deschis, WPA2-PSK
Bluetooth	
Protocoale de comunicare	Specificații Bluetooth versiunea 4.1
Limbi disponibile	Arabă, bengali, bulgară, chineză (simplificată și tradițională), cehă, daneză, olandeză, engleză, finlandeză, franceză, germană, greacă, hindi, maghiară, indoneziană, italiană, japoneză, coreeană, marathi, norvegiană, persană, poloneză, portugheză (europeană și braziliană), română, rusă, sârbă, spaniolă, suedeză, tamilă, telugu, thailandeză, turcă, ucraineană, vietnameză
Surse de alimentare	<ul style="list-style-type: none"> • Patru baterii alcaline LR6/L40 (tip AA) • Patru baterii cu litiu FR6/L91 (tip AA) • Patru EN-MH2 Acumulatori Ni-MH (comercializate separat) • EH-67/EH-67s Adaptor la rețeaua electrică (comercializat separat)
Durată de funcționare a acumulatorului¹	
Imagine statică	<ul style="list-style-type: none"> • Cca. 600 de fotografii dacă utilizați baterii alcaline • Cca. 1240 de fotografii dacă utilizați baterii cu litiu • Cca. 750 de fotografii dacă utilizați baterii EN-MH2
Înregistrare film (durata efectivă de funcționare a acumulatorului la înregistrare) ²	<ul style="list-style-type: none"> • Cca. 1 h 30 min dacă utilizați baterii alcaline • Cca. 4 h 30 min dacă utilizați baterii cu litiu • Cca. 2 h 35 min dacă utilizați baterii EN-MH2
Montură trepid	1/4 (ISO 1222)
Dimensiuni (L × l × G)	Cca. 113,5 × 78,3 × 94,9 mm (exclusiv proiecțiile)
Greutate	Cca. 542 g (inclusiv bateriile alcaline LR6/L40 (tip AA) și cardul de memorie)
Mediu de operare	
Temperatură	0°C–40°C
Umiditate	85% sau mai puțin (fără condens)

- Toate măsurătorile sunt realizate în conformitate cu standardele sau orientările Camera and Imaging Products Association (CIPA).



¹ Durata de funcționare a bateriei/acumulatorului nu reflectă folosirea SnapBridge și poate varia în funcție de condițiile de utilizare, inclusiv de temperatură, intervalul dintre fotografieri și perioada de timp cât meniurile și imaginile sunt afișate. Bateriile furnizate sunt doar pentru încercare. Valorile menționate pentru bateriile cu litiu au fost obținute folosind baterii FR6/L91 (dimensiune AA) Energizer® Ultimate Lithium disponibile în comerț.

² Fișierele individuale cu filme nu pot fi mai mari de 4 GB și nu pot avea o durată mai mare de 29 de minute. Înregistrarea se poate termina înainte ca această limită să fie atinsă, dacă temperatura aparatului foto crește.

- Nikon nu va fi responsabil pentru erorile conținute de acest manual.
- Aspectul și specificațiile acestui produs pot fi modificate fără notificare prealabilă.



Cardurile de memorie care pot fi utilizate

Aparatul foto este compatibil cu cardurile de memorie SD, SDHC și SDXC.

- Pentru înregistrarea filmelor se recomandă utilizarea cardurilor de memorie SD cu clasa de viteză 6 sau mai rapide. Înregistrarea filmului se poate opri în mod neașteptat dacă se utilizează carduri de memorie cu niveluri mai mici ale clasei de viteză.
- Dacă utilizați un cititor de carduri, asigurați-vă că acesta este compatibil cu cardul de memorie.
- Pentru informații despre caracteristicile, funcționarea și limitările de utilizare, contactați producătorul.

Informații privind mărcile comerciale

- Windows este o marcă comercială înregistrată sau o marcă comercială a Microsoft Corporation în Statele Unite ale Americii și/sau în alte țări.
- Filigranul și siglele *Bluetooth*® sunt mărci comerciale înregistrate deținute de Bluetooth SIG, Inc. și orice utilizare a acestor mărci de către Nikon Corporation se realizează sub licență.
- Apple®, App Store®, siglele Apple, Mac, OS X, macOS, iPhone®, iPad®, iPod touch® și iBooks sunt mărci comerciale sau mărci înregistrate ale Apple Inc., în SUA și în alte țări.
- Android și Google Play sunt mărci comerciale sau mărci înregistrate ale Google Inc. Robotul Android este reprodus sau modificat pornind de la lucrări create și distribuite de Google și utilizat în conformitate cu termenii descriși de licența Creative Commons 3.0 Atribuire.
- iOS este o marcă comercială sau o marcă înregistrată a Cisco Systems, Inc., în Statele Unite și/sau în alte țări și este utilizată în baza unei licențe.
- Adobe, sigla Adobe și Reader sunt mărci comerciale înregistrate sau mărci comerciale ale Adobe Systems Incorporated în Statele Unite ale Americii și/sau în alte țări.
- Siglele SDXC, SDHC și SD sunt mărci comerciale ale SD-3C, LLC.



- PictBridge este o marcă comercială.
- HDMI, sigla HDMI și High-Definition Multimedia Interface sunt mărci comerciale sau mărci înregistrate ale HDMI Licensing, LLC.

HDMI

- Wi-Fi și sigla Wi-Fi sunt mărci comerciale înregistrate sau mărci comerciale ale Wi-Fi Alliance.
- N-Mark este o marcă comercială sau o marcă comercială înregistrată a NFC Forum, Inc. în Statele Unite ale Americii și în alte țări.
- Toate celelalte nume de mărci menționate în acest manual sau alte documente oferite împreună cu produsul dumneavoastră Nikon sunt mărci comerciale sau mărci comerciale înregistrate ale deținătorilor respectivi.



“Made for iPod,” “Made for iPhone,” and “Made for iPad” mean that an electronic accessory has been designed to connect specifically to iPod, iPhone, or iPad, respectively, and has been certified by the developer to meet Apple performance standards. Apple is not responsible for the operation of this device or its compliance with safety and regulatory standards. Please note that the use of this accessory with iPod, iPhone, or iPad may affect wireless performance.

AVC Patent Portfolio License

Acest produs este licențiat pe baza AVC Patent Portfolio License pentru utilizarea personală, în scopuri nelucrative de către un client pentru (i) codificarea materialelor video în conformitate cu standardul AVC („AVC video”) și/sau (ii) decodificarea materialelor video AVC codificate de un client angajat într-o activitate personală, fără scop lucrativ și/sau care a fost obținut de la un furnizor de materiale video licențiat pentru furnizarea materialelor video AVC. Nicio licență nu este acordată sau implicată pentru alte utilizări.

Puteți beneficia de informații suplimentare de la MPEG LA, L.L.C.

Vizitați <http://www.mpegla.com>.

Licență FreeType (FreeType2)

Drepturile de autor asupra unor porțiuni din acest software aparțin The FreeType Project © 2012 (<http://www.freetype.org>). Toate drepturile rezervate.

Licență MIT (HarfBuzz)

Drepturile de autor asupra unor porțiuni din acest software aparțin The HarfBuzz Project © 2016 (<http://www.freedesktop.org/wiki/Software/HarfBuzz>). Toate drepturile rezervate.



Index

Simboluri

Mod automat.....	33, 34
Mod selector aut. scene.....	33, 36, 37
Mod iluminare fundal.....	33, 36, 38
Mod creativ.....	33, 46
SCENE Mod scenă.....	33, 36
Mod prezentare film scurt.....	33, 85
Mod sport.....	33, 36, 39
Mod portret inteligent.....	33, 48
Mod portret de noapte.....	33, 36, 38
Mod peisaj de noapte.....	33, 36, 37
Mod redare.....	20
Mod listare după dată.....	71
Zoom redare.....	20, 69
W (Unghi larg).....	58
Redare miniaturi.....	20, 70
T (Telefotografie).....	58
buton (zoom cu revenire rapidă)	2, 59
Buton aplică selecția.....	3, 103
Buton redare.....	3, 20
Buton ștergere.....	3, 21
buton (înregistrare film).....	3, 19
DISP buton afișaj.....	3, 4
buton (ridicare bliț).....	2, 19, 52
MENU Buton meniu.....	3, 103
Autodeclanșator.....	51, 54
Mod bliț.....	51, 52
Mod macro.....	51, 56
Compensare expunere	34, 48, 51, 57
N-Mark.....	2, 25
A	
Accesorii opționale.....	168
Acumulator reîncărcabil.....	168
Acumulatori nichel-metal hidruură reîncărcabili.....	11

Adaptor la rețeaua electrică.....	92, 168
AF permanent.....	126
AF unic.....	126
Afișare ajutor.....	138
Afișare calendar.....	70
Apăsare la jumătate.....	60
Aplicația.....	24
Aplicația SnapBridge.....	24
Apus	36
Asistență AF.....	109, 140
Autodeclanșator.....	51, 54



B

Balans de alb.....	106, 111
Baterie.....	11
Baterii alcaline.....	11
Baterii cu litiu.....	11
Bec bliț.....	3, 52
Bliț.....	2, 19, 52
Bliț automat.....	53
Bliț de umplere.....	53
Blocare focalizare.....	63
Bluetooth.....	108, 135
Bucă pentru curea aparat foto.....	2
Buton declanșare.....	2, 18







C

Cablu audio/video.....	92, 93, 168
Cablu HDMI.....	92, 93
Cablu USB.....	92, 95, 99
Cadență cadre.....	107, 128
Capac conector.....	3, 92
Capac locaș baterie/fantă card de memorie.....	3
Capturarea imaginilor statice în timpul înregistrării filmelor.....	84
Card de memorie.....	11, 154, 173
Card de memorie SD.....	11, 154, 173
Close-up	36, 40



Colaj autoportret.....	50, 106, 120	Expunere multiplă iluminare	
Comentariu imagine.....	109, 144		36, 39
Compensare expunere.....	34, 48, 51, 57	Extragerea imaginilor statice.....	88, 90
Computer.....	92, 99	E	
Comutator alimentare/indicator luminos		Fantă card de memorie.....	11
aparăt pornit.....	2, 14	Film HS.....	123, 125
Conectare la disp. inteligent.....	108, 134	Foc de artificii 	36, 40
Conector ieșire USB/audio/video		Focalizare.....	60
.....	3, 92, 93, 95, 99	Focalizare automată.....	62, 126
Conector intrare cc.....	3	Fond de ten.....	48
Control zoom.....	2, 18, 58	Format dată.....	15, 136
Control zoom lateral.....	2, 18, 58	Format hârtie.....	96, 97
Copiere.....	107, 132	Formatare memorie internă.....	109, 143
Corecție ochi roșii.....	76, 107	Formatarea.....	11, 143
Crepusul/Răsărit 	36	Formatarea cardurilor de memorie	
Cronometru zâmbet.....	49	11, 109, 143
Curea.....	10	Fotografiere cadru unic.....	113
Cursor pentru creativitate.....	34	Fotografierea.....	17, 33
D		Fus orar.....	15, 136
Dată și oră.....	14, 136	Fus orar și dată.....	14, 109, 136
Date de locație.....	109, 146	G	
Declanșare automată portret animal de		Găsire țintă AF.....	60, 117
casă.....	41	H	
Declanșare continuă.....	106, 113	HDR.....	38
Declanșarea continuă cu viteză		Histogramă.....	8, 57
ridicată.....	113	I	
Detectare față.....	61	Imagine mică.....	78, 107
Diferență orară.....	137	Imprimantă.....	92, 95
Difuzor.....	3	Imprimare.....	92, 96, 97
Dispozitiv iluminare asistență AF.....	2	Imprimare directă.....	92, 95
D-Lighting.....	75, 107	Indicator focalizare.....	5
D-Lighting activ.....	34	Indicator luminos autodeclanșator... 2, 55	
E		Informații despre fotografiere.....	4
Editarea filmelor.....	89, 90	Informații drept de autor.....	109, 145
Editarea imaginilor.....	74	Informații nivel ton.....	4, 8
Efecte rapide.....	74	Intensitate.....	34, 48
Efecte speciale.....	85, 87	Interval.....	120
EN-MH2.....	153, 168	Interval fix automat.....	115
Estompare piele.....	48		
Examinare imagine.....	138		



I		Mod imagine	106, 110
Încărcător acumulator.....	168	Mod macro.....	51, 56
Înregistrare dată.....	109, 139	Mod peisaj de noapte	33, 36, 37
Înregistrare film	19, 81	Mod portret de noapte	33, 36, 38
Înregistrarea de filme cu redare		Mod portret inteligent.....	33, 48
încetinită.....	123, 125	Mod prezentare film scurt.....	33, 85
Înregistrarea filmelor	19, 81	Mod redare	20
J		Mod scenă.....	33, 36
Jack intrare audio/video	92, 93	Mod selector aut. scene.....	33, 36, 37
L		Mod sport	33, 36, 39
Language/Limba.....	109, 143	Mod zonă AF.....	106, 116
Luminozitate	138	Modul listare după dată.....	71
Lună 	42	Monitor.....	3, 4, 13, 155
M		Montură tripod.....	3, 171
Marcaj de conformitate.....	109, 147	Muzică fundal	85
Marcare pentru încărcare.....	107, 129	N	
Mărire.....	58	Nivel compresie	110
Mâncare 	36, 40	Nivel încărcare baterie	17
Memoria cache prefotografiere		Nivel ton	8
.....	113, 114	Nuanță.....	34
Memorie internă	12	Număr de expuneri rămase.....	17, 110
Meniu configurare.....	103, 136	Număr f/.....	60
Meniu film.....	103, 122	Numărul de fotografii.....	85, 120
Meniu fotografiere.....	103, 110, 111	Numele fișierelor	167
Meniu portret inteligent.....	103, 120	O	
Meniu redare.....	103, 129	Obiectiv.....	2, 169
Meniu rețea.....	103, 134	Observare păsări 	42
Meniul prezentare film scurt.....	85	Ochi deschiși.....	106, 121
Microconector HDMI	3, 92	Oprire automată.....	19, 109, 142
Microfon (stereo).....	2	Opțiuni afișare secvență	72, 107, 133
Micșorare.....	58	Opțiuni film.....	107, 122
Mod automat.....	33, 34	Opțiuni trimit. automată.....	108, 134
Mod avion.....	108, 134	Oră de vară.....	15, 137
Mod bliț.....	51, 52	P	
Mod creativ	33, 46	Panoramă simplă 	36, 43
Mod focalizare automată		Peisaj 	36
.....	106, 107, 119, 126	Petrecere/interior 	36, 40
Mod fotografiere	33	PictBridge.....	92, 95
Mod iluminare fundal.....	33, 36, 38	Plajă 	36



Acest manual nu poate fi reprodus sub nicio formă, în întregime sau pe părți fără autorizație scrisă din partea NIKON CORPORATION (excepție făcând citarea critică în articole sau recenzii).

NIKON CORPORATION

© 2016 Nikon Corporation



CT7K05(Y5)
6MN664Y5-05