

# Руководство по эксплуатации

СТИРАЛЬНАЯ МАШИНА

CIS

CIS

РУССКИЙ, 1

GB

English, 13

PL

Polski, 25

HU

Magyar, 37

RO

Română, 49

CZ

Český, 61

AVTF 109

## Содержание

### Установка, 2-3

Распаковка и выравнивание, 2  
Подключение к водопроводной и электрической сети, 2-3  
Пробный цикл стирки, 3  
Технические характеристики, 3

### Описание стиральной машины, 4-5

Панель управления, 4  
Как открыть и закрыть барабан, 5  
Индикаторы, 5

### Запуск машины. Программы, 6

Краткие инструкции: Порядок запуска программы, 6  
Таблица программ, 6

### Персонализация стирки, 7

Выбор температуры, 7  
Выбор скорости отжима, 7  
Функции, 7

### Моющие средства и белье, 8

Распределитель моющих средств, 8  
Цикл отбеливания, 8  
Подготовка белья, 8  
Особенности стирки отдельных изделий, 8  
Woolmark Platinum Care  
(Программа «Золотой кашемир»), 8

### Предупреждения и рекомендации, 9

Общие правила безопасности, 9  
Утилизация, 9  
Экономия и охрана окружающей среды, 9

### Обслуживание и уход, 10

Отключение воды и электричества, 10  
Уход за стиральной машиной, 10  
Уход за дверцей машины и барабаном, 10  
Как чистить распределитель моющих средств, 10  
Чистка насоса, 10  
Проверка заливного шланга, 10

### Устранение неисправностей, 11

### Сервисное обслуживание, 12



ARISTON

# Установка

CIS

**!** Сохраните данное руководство. Оно должно быть в комплекте со стиральной машиной в случае продажи, передачи оборудования или при переезде на новую квартиру, чтобы новый владелец оборудования мог ознакомиться с правилами его функционирования и обслуживания.

**!** Внимательно прочитайте руководство: в нем содержатся важные сведения по установке и безопасной эксплуатации стиральной машины.

## Распаковка и выравнивание

### Распаковка

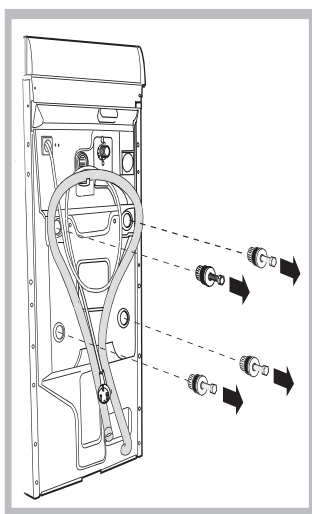

1. Распакуйте стиральную машину.
2. Убедитесь, что оборудование не было повреждено во время транспортировки. При обнаружении повреждений – не подключайте машину – свяжитесь с поставщиком немедленно.
3. Удалите четыре транспортировочных винта и резиновые пробки с прокладками, расположенные в задней части стиральной машины (см. рис.).

4. Закройте отверстия прилагающимися пластиковыми заглушками.
5. Сохраняйте все детали: они Вам понадобятся при последующей транспортировке стиральной машины.

**болты**, резиновые шайбы и большую металлическую поперечную планку. Закройте образовавшиеся отверстия пластмассовыми заглушками.

**!** Не разрешайте детям играть с упаковочными материалами.

### Выравнивание

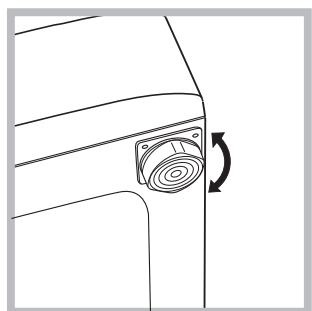

1. Установите стиральную машину на ровном и прочном полу, так чтобы она не касалась стен, мебели и прочих предметов.

2. После установки машины на место отрегулируйте ее устойчивое положение путем вращения передних ножек (см. рис.). Для этого сначала ослабьте контргайку, после завершения регулировки контргайку затяните. После установки машины на место проверьте по уровню горизонтальность верхней крышки корпуса, отклонение

горизонтали должно быть не более 2°.

Правильное выравнивание оборудования поможет избежать шума, вибраций и смещений во время работы машины.

Если стиральная машина стоит на полу, покрытом ковром, убедитесь, что ее основание возвышается над ковром. В противном случае вентиляция будет затруднена или вовсе невозможна.

### Установка машины на место и перемещение

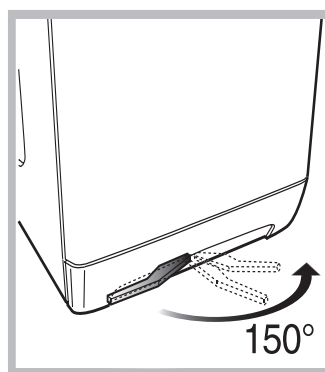

Ваша стиральная машина может быть оснащена специальными колесами для облегчения ее перемещения. Чтобы опустить колеса и передвинуть оборудование, просто потяните за рычаг, расположенный слева под основанием машины. После установки оборудования в

требуемое положение верните рычаг в исходное положение.

## Подключение к водопроводной и электрической сети

### Подсоединение заливного шланга

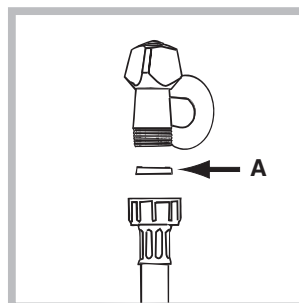

1. Вставьте прокладку А в конец заливного шланга и наведите его на вывод водопровода холодной воды с резьбовым отверстием 3/4 дюйма (см. рис.). Перед подсоединением откройте водопроводный кран и дайте стечь грязной воде.

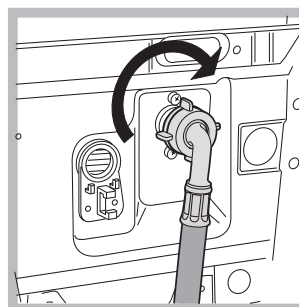

2. Подсоедините заливной шланг к стиральной машине, навинтив его на водоприемник, расположенный в задней верхней части справа (см. рис.).

3. Убедитесь, что шланг не перекошен и не пережат.

**!** Давление воды должно быть в пределах значений, указанных в таблице Технические характеристики (см. с. 3).

**!** Если длина водопроводного шланга окажется недостаточной, обратитесь в Авторизованный Сервисный центр.

### Подсоединение сливного шланга

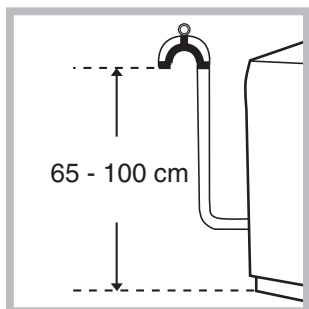

Повесьте загнутый конец сливного шланга на край раковины, ванны, или поместите в специальный вывод канализации. Шланг не должен перегибаться. Верхняя точка сливного шланга должна находиться на высоте 65-100 см от пола. Расположение сливного шланга должно обеспечивать разрыв струи при сливе (конец шланга не должен быть опущен в воду).

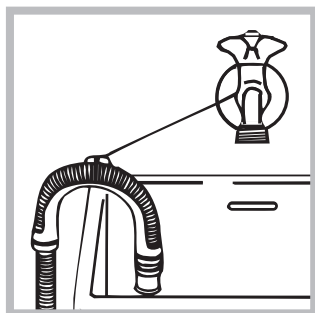

В случае крепления на край ванной или раковины, шланг вешается с помощью направляющей (входит в комплект поставки), которая крепится к крану (рис.).

**!** Не рекомендуется применение удлинителей для сливного шланга, при необходимости допускается его наращивание шлангом такого же диаметра и длиной не более 150 см.

### Подсоединение к электросети

Внимание! Оборудование обязательно должно быть заземлено!

1. Машина подключается к электрической сети при помощи двухполюсной розетки с заземляющим контактом (розетка не поставляется с машиной). Фазный провод должен быть подключен через автомат защиты сети, рассчитанный на максимальный ток (ток срабатывания) 16 А, и имеющий время срабатывания не более 0,1 с.
2. При наличии вблизи от предполагаемого места установки машины розетки с заземляющим контактом, имеющей трехпроводную подводку кабеля с медными жилами сечением не менее 1,5 кв. мм (или алюминиевыми жилами сечением не менее 2,5 кв. мм), доработка электросети не производится. При отсутствии указанной розетки и проводки следует провести их монтаж.
3. Прокладка заземления отдельным проводом не допускается.
4. Для доработки электрической сети рекомендуется применять провод типа ППВ 3x1,5 380 ГОСТ 6223-79. Допускается применение других марок кабеля, обеспечивающих пожаро- и электробезопасность при эксплуатации машины.

Перед включением машины в сеть убедитесь, что:

- розетка и проводка соответствуют требованиям, изложенным в данном разделе инструкции;
- напряжение и частота тока сети соответствуют данным машины;
- розетка и вилка одного типа;

- розетка заземлена в соответствии с нормами безопасности, описанными в данном разделе инструкции (допускается организация заземления рабочим нулем, при условии, что защитная линия не имеет разрыва и подключена напрямую в обвод каких-либо приборов (например, электрического счетчика).

Если вилка не подходит к розетке, ее следует заменить на новую, соответствующую розетке, или заменить питающий кабель. Замена кабеля должна производиться только квалифицированным персоналом.

Запрещается использование переходников, двойных и более розеток и удлинителей (они создают опасность возгорания). Если Вы считаете их использование необходимым, применяйте один единственный удлинитель, удовлетворяющий требованиям безопасности.

*Оборудование, подключенное с нарушением требований безопасности бытовых приборов большой мощности, изложенных в данной инструкции, является потенциально опасным.*

*Производитель не несет ответственности за ущерб здоровью и собственности, если он вызван несоблюдением указанных норм установки.*

### Первый цикл стирки

По завершении установки, перед началом эксплуатации необходимо произвести один цикл стирки со стиральным порошком, но без белья, по программе 90°C без предварительной стирки.

Технические характеристики	
<b>Модель</b>	AVTF 109
<b>Размеры</b>	ширина 40 см высота 85 см глубина 60 см
<b>Загрузка</b>	1 - 5 кг
<b>Электрические параметры</b>	напряжение 220/230 В 50 Гц max мощность 1850 Ватт
<b>Гидравлические параметры</b>	max давление 1 Мпа (10 бар) min давление 0,05 Мпа (0,5 бар) объем барабана 42 л
<b>Скорость отжима</b>	до 1000 об/мин
<b>Контрольные программы согласно нормативу IEC 456</b>	программа 3; температура 60°C; при загрузке до 5 кг.
	Машина соответствует следующим Директивам Европейского Экономического сообщества: - 73/223/ЕЕС от 19.02.73 (низкого напряжения) и последующие модификации - 89/336 /ЕЕС от 03.05.89 (электромагнитной совместимости) и последующие модификации

CIS

Установка

Описание

Программы

Моющие средства

Меры безопасности

Обслуживание и уход

Неисправности

Сервис

# Описание стиральной машины

CIS

## Панель управления

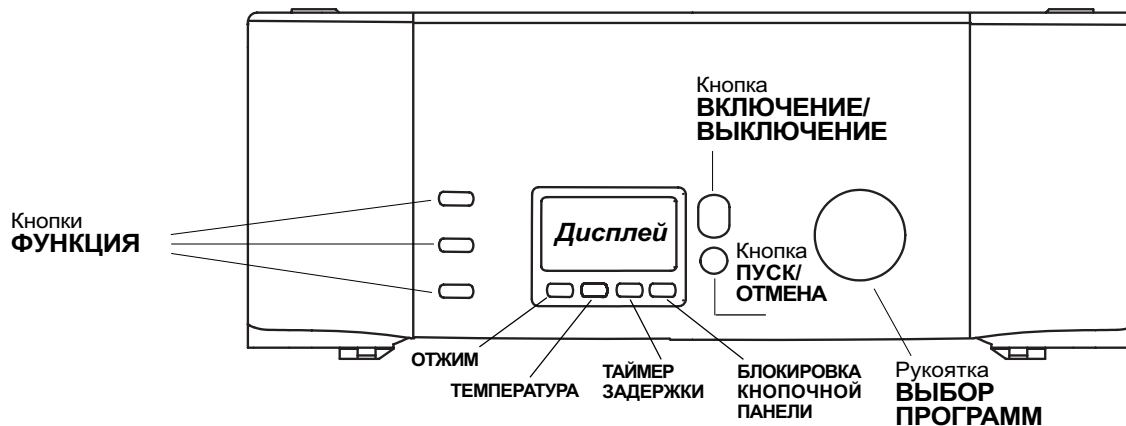

### Дисплей:

показывается последовательность выполнения цикла стирки и/или программирования (смотрите страницы 5-7)

Кнопка **ОТЖИМ** Регулирует скорость отжима или полностью исключает отжим (смотрите стр. 7).

Кнопка **ТЕМПЕРАТУРА**. Регулирует температуру стирки от 90° до 0°. (смотрите стр. 7).

Кнопка **ТАЙМЕР ЗАДЕРЖКИ**. Задерживает запуск цикла вплоть до 24 часов (смотрите стр. 7).

Кнопка **БЛОКИРОВКА КНОПОЧНОЙ ПАНЕЛИ** Блокирует все кнопки на панели управления вашей

стиральной машины в процессе стирки или в состоянии ожидания (*Stand-by*).

Кнопка **ВКЛЮЧЕНИЕ/ВЫКЛЮЧЕНИЕ** служит для включения и выключения стиральной машины (смотрите стр. 6).

Кнопка **ПУСК/ОТМЕНА** Служит для запуска программ или для отмены ошибочно заданных параметров (смотрите стр. 6).

**Рукоятка ПРОГРАММЫ**. Служит для выбора программ (на стр. 6).

## Как открывать и закрывать барабан



Рис.1



Рис.2

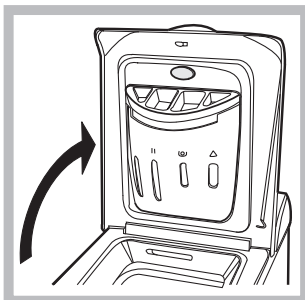

Рис. 3

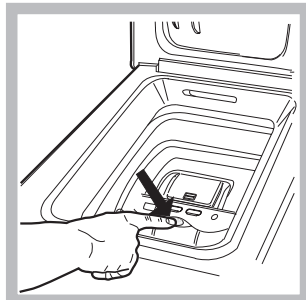

Рис. 4

### I- ОТКРЫВАНИЕ (рис. 1).

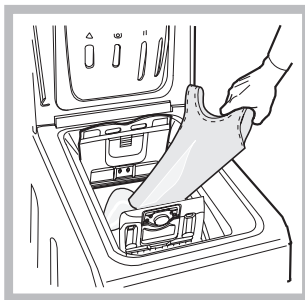
Поднимите внешнюю крышку и полностью ее откройте.

### II-Открытие барабана (Soft opening – Плавное открытие):

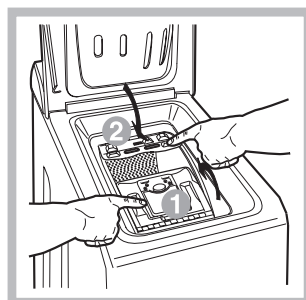
Нажмите кнопку, показанную на рис. 2, крышка барабана плавно откроется.

### III- ЗАГРУЗКА СТИРАЛЬНОЙ МАШИНЫ (рис. 3).

### IV- ЗАКРЫВАНИЕ (рис. 4).

- закройте полностью барабан, опуская сначала переднюю дверцу, а затем заднюю;

- затем удостоверьтесь, что крюки передней дверцы точно вошли в предназначенные места на задней дверце;

- после того, как крюки защелкнулись, нажмите обе дверцы слегка вниз, чтобы убедиться они закрыты плотно;

- и, наконец, закройте внешнюю крышку.

### V- ОКОНЧАТЕЛЬНЫЙ ОСТАНОВ БАРАБАНА (рис. 2)

По завершении стирки крышки барабана окажутся вверх для облегчения их открывания. (Только для некоторых моделей).

## Дисплей

Дисплей – удобное устройство для программирования оборудования (см. с. 7), которое также информирует пользователя о цикле стирки и текущем состоянии машины.

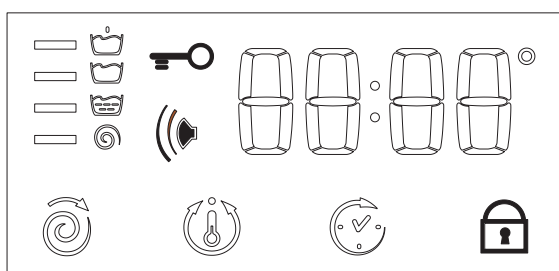
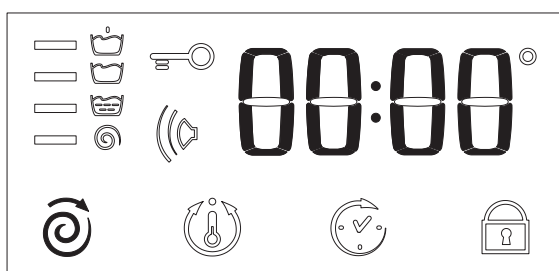
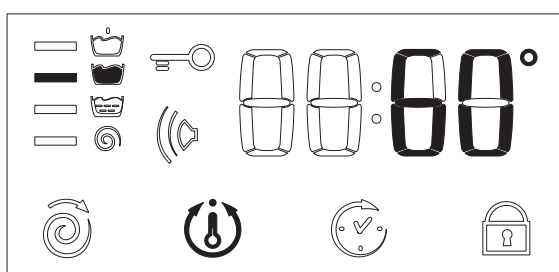
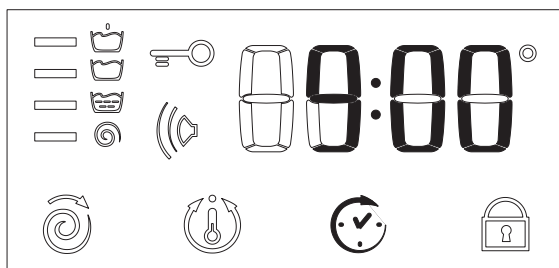

При нажатии кнопки ПУСК/СБРОС (Start/Reset) для запуска программы на дисплее показывается приблизительное время, остающееся до завершения цикла. В случае установки отложенного старта программы (пуск по таймеру, см. с. 7) дисплей будет показывать время, оставшееся до начала стирки.

В процессе выполнения цикла стирки дисплей показывает следующие сведения:

### Текущая фаза цикла:

- Предварительная стирка
- Отжим
- Стирка
- Полоскание

### Функции и дополнительные персонализированные программы:

Порядок выбора дополнительных функций и персонализированных программ смотрите ниже и на стр. 7.

**Зуммер.** Ваша стиральная машина оснащена зуммером для сигнализации выполнения различных функций или возможных ошибок: несовместимость функций, кнопки доп. функции/программы, запуск, конец цикла, обнуление

### Блокировка кнопочной панели.

Для вашей безопасности и для безопасности ваших детей можно заблокировать все кнопки на панели управления машины в процессе ее работы или в состоянии ожидания (запуск с задержкой - Stand-by) нажав кнопку этой функции на 2 секунды.

Для разблокировки кнопок нажмите эту кнопку еще раз на 4 секунды.

### Индикатор ВКЛЮЧЕНИЕ/ЛЮК ЗАБЛОКИРОВАН:

Горящий индикатор означает, что люк заблокирован во избежание его случайного открывания. во избежание повреждений перед тем как открыть люк, необходимо дождаться, когда замигает индикатор.

! Частое мигание индикатора ВКЛЮЧЕНИЕ/ЛЮК ЗАБЛОКИРОВАН одновременно с любым другим индикатором означает неисправность. Обратитесь в Центр Технического Обслуживания.

CIS

Установка

Описание

Программы

Моющие средства

Меры безопасности

Обслуживание и уход

Неисправности

Сервис

# Запуск машины. Программы





CIS

## Краткие инструкции: Порядок запуска программы

1. Включите стиральную машину, нажав кнопку . Все индикаторы загорятся на несколько секунд, затем погаснут.
2. Загрузите белье в барабан, засыпьте стиральное вещество и добавки (смотрите стр. 8), закройте крышки барабана и внешний люк.
3. Установите рукоятку программатора на нужную программу. На дисплее появится прогнозируемая продолжительность выбранного цикла. Температура и скорость отжима задаются автоматически в соответ-

4. Выберите дополнительные функции (см. стр. 7).
5. Запустите программу, нажав кнопку ПУСК/СБРОС (Start/Reset).  
Для отмены запуска держите нажатой кнопку ПУСК/СБРОС (Start/Reset) в течение 2-х секунд.
6. По завершении программы появится сообщение "End" («конец цикла»). По прошествии примерно 3 минут символ с ключом погаснет, после чего вы сможете открыть крышки барабана.
7. Выньте белье и оставьте крышки полуоткрытыми для сушки барабана. Выключите стиральную машину, нажав кнопку .

## Таблица программ

Ткань и степень загрязнения	Программа	Температура	Моющее средство		Смягчитель	Отбеливание (Функция)/Отбеливатель	Длительность цикла, мин	Описание цикла стирки
			предв. стирка	основная стирка				
<b>Хлопок</b>								
Сильным загрязнением Очень сильно загрязненное белое белье (простыни, скатерти и т.д.)	1	90°C	•	•	•		155	Предварительная стирка, стирка при высокой температуре, полоскание, промежуточный и окончательный отжим
Очень сильно загрязненное белое белье (простыни, скатерти и т.д.)	2	90°C		•	•	Деликат./Обычный	147	Стирка при высокой температуре, полоскание, промежуточный и окончательный отжим
Сильно загрязненное белое и прочно окрашенное цветное белье	3	60°C		•	•	Деликат./Обычный	157	Стирка при 60°C, полоскание, промежуточный и окончательный отжим
Слабо загрязненное белое и линяющее цветное белье (рубашки, маки и пр.)	4	40°C		•	•	Деликат./Обычный	96	Стирка при 40°C, полоскание, промежуточный и окончательный отжим
Слабо загрязненное линяющее цветное белье	5	30°C		•	•	Деликат./Обычный	88	Стирка при 30°C, полоскание, промежуточный и окончательный отжим
<b>Синтетика</b>								
Сильно загрязненная, прочно окрашенная цветная (детская одежда и пр.)	6	60°C		•	•	Деликатн.	97	Стирка при 60°C, полоскание, остановка с водой или деликатный отжим
Сильно загрязненная, прочно окрашенная цветная (детская одежда и пр.)	7	50°C		•	•	Деликатн.	93	Стирка при 50°C, полоскание, остановка с водой или деликатный отжим
Слабо загрязненная, деликатная цветная (любая одежда)	8	40°C		•	•	Деликатн.	83	Стирка при 40°C, полоскание, остановка с водой или деликатный отжим
Слабо загрязненная, деликатная цветная (любая одежда)	9	30°C		•	•		33	Стирка при 30°C, полоскание и деликатный отжим
<b>Деликатные ткани</b>								
Шерсть	10	40°C		•	•	Деликатн.	48	Стирка при 40°C, полоскание и деликатный отжим
Особо деликатные ткани и одежда (занавеси, шелк, вискоза и пр.)	11	30°C		•	•		55	Стирка при 30°C, полоскание, остановка с водой или слив
<b>ЧАСТИЧНЫЕ ПРОГРАММЫ</b>								
Полоскание					•			Полоскание и отжим
Деликатное полоскание					•			Полоскание, остановка с водой или слив
Отжим								Слив и сильный отжим
Деликатный отжим								Слив и деликатный отжим
Слив								Слив

### Примечание

«Остановка с водой»: см. дополнительную функцию «Легкая глажка» на с. 31. Данные в таблице, являются справочными и могут меняться в зависимости от конкретных условий стирки (объем стирки, температура воды в водопроводной системе, температура в помещении и др.).

### Специальная программа

Повседневная стирка 30' мин (программа 9 для Синтетических тканей) предназначена для быстрой стирки слабозагрязненного белья: цикл длится всего 30 минут, что позволяет сэкономить время и электроэнергию. Установив эту программу (9 при температуре 30°C), Вы можете стирать различные виды тканей вместе (за исключением шерсти и шелка) при максимальной загрузке белья 3 кг. Мы рекомендуем использовать жидкое моющее средство.

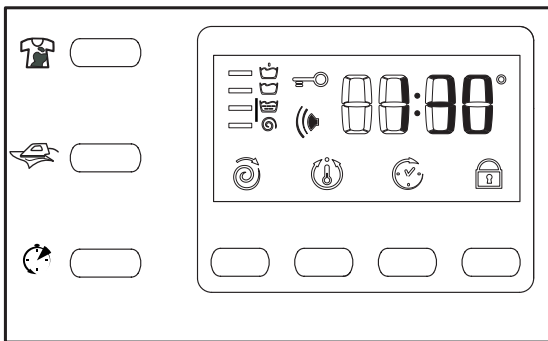

## Установка скорости отжима

Если, когда машина включена, Программатор установлена на программу, предусматривающую отжим, на дисплее устойчиво будет гореть символ . При нажатии кнопки на дисплее будет отображаться максимальная допустимая для выбранной программы скорость отжима и мигать символ загорится. Нажимая снова на эту кнопку, можно снизить значение скорости отжима, вплоть до его исключения (OFF). Чтобы вернуться к максимальной скорости отжима, нажмите кнопку еще раз. Выберите нужное значение скорости отжима; примерно через 2 секунды установка будет принята машиной, символ останется устойчиво гореть. Регулировку скорости отжима можно выполнять для всех программ стирки, кроме программы 11 и Слив.

## Выбор температуры

Если, когда машина включена, Программатор установлена на программу, для которой возможна регулировка температуры, на дисплее устойчиво будет гореть символ . При нажатии кнопки на дисплее будет отображаться максимально допустимая для выбранной программы температура и мигать символ . Нажимая снова на эту кнопку, можно снизить температуру, вплоть до ее отключения (OFF) — стирка в холодной воде. Чтобы вернуться к максимальной температуре, нажмите кнопку еще раз. Выберите нужное значение температуры; примерно через 2 секунды установка будет принята машиной, символ останется устойчиво гореть. Регулировку температуры можно выполнять для всех программ стирки.

## Регулировка таймера отсрочки (Delay Timer)

При нажатии кнопки на дисплее появится надпись (OFF), и будет мигать соответствующий символ. Снова нажмите на эту кнопку — на дисплее появится «1 ч» ("1h"), то есть отсрочка запуска на один час, и так далее, вплоть до 24 часов. Выберите желаемое значение отсрочки. Примерно через 2 секунды установка будет принята машиной, дисплей покажет заданное время отсрочки, символ останется устойчиво гореть.

Если теперь вы нажмете кнопку ПУСК/СБРОС (START/RESET), дисплей будет показывать уменьшающееся значение времени отсрочки (с шагом в 1 час) вплоть до запуска программы. На этом этапе можно изменить значение отсрочки только в меньшую сторону. Регулировку таймера отсрочки можно выполнять со всеми программами.

## Блокировка кнопочной панели (смотрите стр. 7).

## Функции

Различные функции стирки машины позволяют достичь желаемой чистоты и белизны вашего белья. Порядок выбора функций:

1. нажать кнопку нужной функции в соответствии с приведенной ниже таблицей;
2. включение соответствующей кнопки означает, что функция активирована.

Примечание: Частое мигание кнопки означает, что данная функция не может быть активирована для заданной программы.

Если будет выбрана функция, несовместимая с другой, ранее выбранной функцией, останется включенной только последняя выбранная функция.

Функции	Назначение	Использование	Доступна с программами:
<b>Супер стирка</b> 	Позволяет получить безупречно чистое белье, заметно более белое по сравнению со стандартом Класса А.	Опция не используется с функцией «БЫСТРАЯ СТИРКА».	1, 2, 3, 4 5, 6, 7, 8
<b>Легкая глажка</b> 	Уменьшение степени сминаемости тканей, облегчение последующего глажения.	При выборе этой функции программы 6, 7, 8, 11 прерываются без слива воды (остановка с водой) и сигнальная лампочка фазы Ополаскивания  мигает: – Чтобы завершить цикл, нажмите кнопку ПУСК/СБРОС (Start/Resert). – Чтобы закончить программу сливом установите рукоятку программатора на соответствующий символ  и нажмите кнопку ПУСК/СБРОС (Start/Resert).	<b>Все программы кроме 1, 2, 9, 10 Слив.</b>
<b>Быстрая стирка</b> 	Сокращает продолжительность цикла стирки примерно на 30%.	Опция не используется с функцией «СУПЕР СТИРКА».	1, 2, 3, 4 5, 6, 7, 8 <b>Полоскание.</b>

CIS

Установка

Описание

Программы

Мягкие средства

Меры безопасности

Обслуживание и уход

Неисправности

Сервис

# Моющие средства и белье

CIS

## Распределитель моющих средств

Хороший результат стирки зависит также от правильной дозировки моющего средства: его избыток не гарантирует более эффективную стирку, напротив может привести к образованию налетов внутри машины и загрязнению окружающей среды.

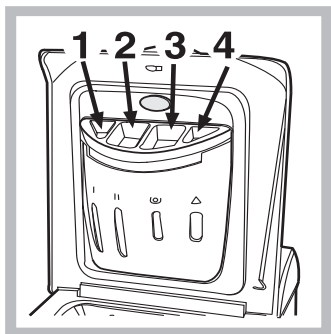

Выдвиньте распределитель и заполните его отделения моющим средством и смягчителем:

### Отделение 1: моющее средство для предварительной стирки (порошок)

#### ячейка 2: Стиральное вещество (порошок или жидкость)

Жидкое стиральное вещество следует помещать непосредственно в барабан в специальном круглом пластмассовом дозаторе.

#### ячейка 3: Добавки (ополаскиватель и т.д.)



Когда вы наливаете ополаскиватель в ячейку 3, обращайте внимание, чтобы не превысить максимальный уровень, указанный отметкой «max».

Ополаскиватель автоматически подается в барабан в процессе последнего ополаскивания. По завершении программы стирки в ячейке 3 остается вода. Она необходима для подачи в барабан очень густых ополаскивателей, т.е. для разбавления концентрированных ополаскивателей. Если в ячейке 3 останется воды больше нормального, это значит, что канал слива ополаскивателя в барабан засорился. Смотрите описание чистки ячеек на стр.10.

#### ячейка 4: Цикл отбеливания

Обычный отбеливатель используется для прочных белых тканей, **деликатный** - для цветных, синтетических тканей и для шерсти.

Не заливайте отбеливатель в ячейку-дозатор 4 выше отметки «макс.» (смотрите рисунок).

Для осуществления только отбеливания налейте отбеливатель в ячейку 4 и выберите программу Ополаскивание  (для х/б тканей) или Деликатное ополаскивание  (для синтетических тканей).

**!** Не используйте моющие средства, предназначенные для ручной стирки – образующаяся обильная пена ухудшает результат стирки и может вывести из строя стиральную машину.

## Подготовка белья

- Разберите белье:
  - в соответствии с типом ткани / обозначения на этикетке
  - по цвету: отделите цветное белье от белого.
- Выньте из карманов все предметы и проверьте хорошо ли держатся пуговицы.
- Не превышайте максимальные нормы загрузки барабана, указанные для сухого белья:
  - Прочные ткани: макс. 5 кг
  - Синтетические ткани: макс. 2,5 кг
  - Деликатные ткани: макс. 2 кг
  - Шерсть: макс. 1 кг

## Вес белья

- 1 простыня 400 – 500 г
- 1 наволочка 150 -200 г
- 1 скатерть 400 – 500 г
- 1 халат 900 –1,200 г
- 1 полотенце 150 -250 г

## Особенности стирки отдельных изделий

**Занавески:** сверните и положите в наволочку или в сетчатый мешочек. Стирайте отдельно, не превышая половины загрузки барабана. Выберите программу 11, автоматически включающую отжим.

**Стеганные куртки и пуховики:** если пуховик на утином или гусином пуху, его можно стирать в стиральной машине. Выверните куртку наизнанку, загрузите в барабан не более 2-3 кг изделий. Повторите полоскание 1-2 раза, используйте деликатный отжим.

**Парусиновые туфли:** Парусиновые туфли предварительно очистите от грязи и стирайте с прочными тканями или джинсами, если позволяет цвет. Не стирайте с белыми вещами.

**Шерсть:** Для достижения наилучших результатов стирки загружайте не более 1 кг белья и используйте специальные жидкие средства, предназначенные для стирки шерстяных изделий.

## Woolmark Platinum Care (Платиновый кашемир – деликатность ручной стирки)



Ariston установил новый стандарт высокоэффективной стирки, признанный Компанией Woolmark с престижной маркой Woolmark Platinum Care. Если на вашей стиральной машине имеется логотип Woolmark Platinum Care, в ней можно стирать с отличным результатом шерстяные изделия на этикетке которых написано «только ручная стирка» (M.00221).

Выберите программу **10** для всех изделий с этикеткой «Ручная стирка» () и используйте специальные средства для стирки шерсти.

! Стиральная машина спроектирована и изготовлена в соответствии с международными нормами безопасности. Внимательно прочитайте настоящие предупреждения, составленные в целях вашей безопасности.

## Общие правила безопасности

- Для домашнего использования. Данное изделие является бытовым электроприбором, не предназначенным для профессионального использования. Запрещается модифицировать его функции.
- Стиральная машина должна использоваться только взрослыми лицами, соблюдающими инструкции, приведенные в данном руководстве.
- Не касайтесь работающей машины, если ваши руки или ноги сырые; не пользуйтесь оборудованием босиком.
- Не тяните за питающий кабель, чтобы вынуть вилку из розетки: беритесь за вилку.
- Не открывайте распределитель мощных средств во время работы машины.
- Не касайтесь сливаемой воды, ее температура может быть очень высокой.
- При остановке машины разблокировка замка дверцы срабатывает с трехминутной задержкой. Не пытайтесь открыть дверцу в этом промежуток времени (а тем более во время работы оборудования!): это может повредить механизм блокировки.
- В случае неисправности при любых обстоятельствах не касайтесь внутренних частей машины, пытайтесь починить ее.
- Следите, чтобы дети не приближались к работающей стиральной машине.
- В процессе стирки дверца стиральной машины может нагреваться.
- Если необходимо переместить стиральную машину, выполняйте эту операцию вдвоем или втроем с предельной осторожностью. Никогда не пытайтесь поднять машину в одиночку — оборудование чрезвычайно тяжелое.
- Перед помещением в стиральную машину белья убедитесь, чтобы барабан был пуст.

## Утилизация

- Уничтожение упаковочного материала: соблюдайте действующие требования по утилизации упаковочных материалов.

- Утилизация старой стиральной машины: перед сдачей машины в утиль обрежьте питающий кабель и снимите дверцу.

## Экономия энергии и охрана окружающей среды

### Экологичная технология

С новой технологией Ariston вы затратите воды в два раза меньше, а эффект от стирки будет в два раза выше! Вот почему вы не можете видеть воду через дверцу: ее очень мало. Это забота об окружающей среде без отказа от максимальной чистоты. И вдобавок ко всему, вы экономите электричество.

### Экономия мощных средств, воды, электроэнергии и времени

- Для экономии ресурсов следует максимально загружать стиральную машину. Один цикл стирки при полной загрузке вместо двух циклов с наполовину загруженным барабаном позволяет сэкономить до 50% электроэнергии.
- Цикл предварительной стирки необходим только для очень грязного белья. При цикле предварительной стирки расходуется больше стирального порошка, времени, воды и на 5 – 15% больше электроэнергии.
- Если вы обрабатываете пятна пятновыводителем или замочите белье перед стиркой, это поможет избежать стирки при высоких температурах. Использование программы стирки при 60°C вместо 90°C, или 40°C вместо 60°C позволяет сэкономить до 50% электроэнергии.
- Правильная дозировка стирального порошка в зависимости от жесткости воды, степени загрязнения и объема загружаемого белья помогает избежать нерационального расхода мощного средства и загрязнения окружающей среды: хотя стиральные порошки и являются биоразлагаемыми, они содержат вещества, отрицательно влияющие на экологию. Кроме того, по возможности избегайте использовать ополаскиватели.
- Использование стиральной машины утром или вечером уменьшит пиковую нагрузку на электросеть. С помощью функции «Таймер» (см. с. 7) можно запрограммировать начало стирки с вышеуказанной целью.
- Если белью должно сушиться в автоматической сушке, необходимо выбрать большую скорость отжима. Интенсивный отжим экономит время и электроэнергию при автоматической сушке.

CIS

Установка

Описание

Программы

Мощные средства

Меры безопасности

Обслуживание и уход

Неисправности

Сервис

# Обслуживание и уход

CIS

## Отключение воды и электричества

- Перекрывайте водопроводный кран после каждой стирки. Таким образом сокращается износ водопроводной системы стиральной машины и устраняется вероятность протечек.
- Всегда вынимайте вилку из розетки перед мойкой и обслуживанием машины.

## Уход за стиральной машиной

Внешние и резиновые части машины очищайте мягкой тканью с теплой мыльной водой. Не используйте растворители или абразивные чистящие средства.

## Уход за дверцей машины и барабаном

- После каждой стирки оставляйте дверцу машины полуоткрытой во избежание образования в барабане неприятных запахов и плесени.

## Чистка насоса

Стиральная машина имеет сливной насос самоочищающегося типа, который не требует очистки или особого обслуживания. Однако мелкие предметы (монеты, пуговицы и др.) могут случайно попасть в насос. Для их извлечения насос оборудован «уловителем» — фильтром, доступ к которому закрыт нижней передней панелью.

**!** Убедитесь, что цикл стирки закончился, и отключите оборудование от сети.

Как достать предметы, упавшие в пространство между барабаном и кожухом машины:

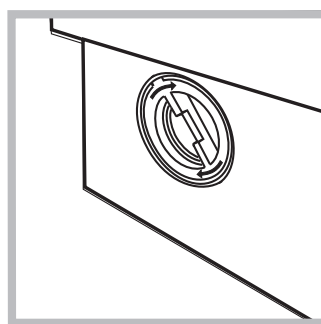
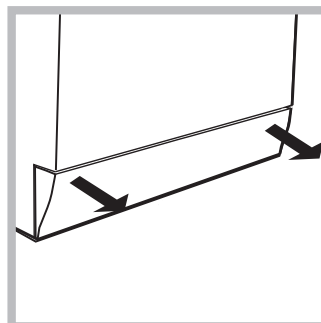

1. снимите нижний плинтус в передней части стиральной машины, потянув обеими руками за его края (смотрите рисунок);

2. выверните крышку фильтра, вращая ее против часовой стрелки (см. рис.): из насоса может вылиться немного воды — это нормальное явление.

3. т щ а т е л ь н о прочистите фильтр изнутри;

4. заверните крышку обратно;

5. установите на место переднюю панель, предварительно убедившись, что крюки вошли в соответствующие петли.

## Проверка заливного шланга

Проверяйте шланг не реже одного раза в год. При любых признаках течи или повреждения немедленно замените шланг. Во время работы машины неисправный шланг, находящийся под давлением воды, может внезапно лопнуть.

**!** Никогда не используйте шланги, бывшие в употреблении.

## Как чистить распределитель моющих средств

### Разборка:

Слегка нажмите на большую кнопку на передней стороне распределителя и вытяните его вверх (рис. 1).



Рис. 1

### Чистка:

Затем промойте распределитель под струей воды (рис. 3), используя старую зубную щетку. Выньте пару сифонов, вставленных в вершину отделений 1 и 2 (рис. 4), проверьте не забиты ли они и промойте их.



Рис. 2



Рис. 3

### Сборка:

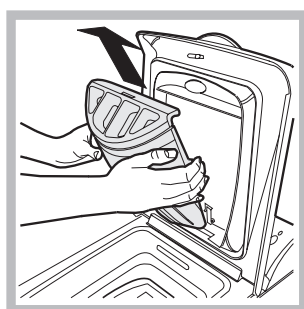
Установите пару сифонов в специальные отверстия и затем поместите распределитель на место, вставляя его до щелчка (рис. 4, 2 и 1).

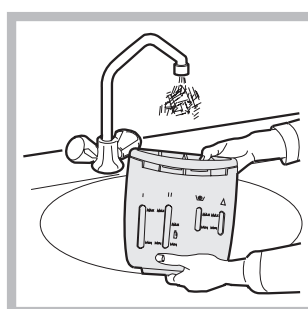

Рис. 4

# Неисправности и методы их устранения

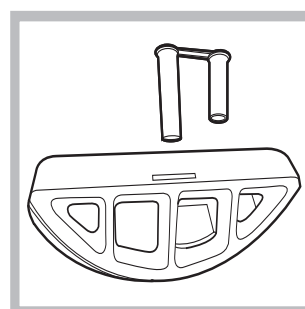

В случае неудовлетворительных результатов стирки или возникновения неисправностей, прежде чем обратиться в Авторизованный Сервисный центр (см. с. 12), прочитайте этот раздел. В большинстве случаев Вы можете решить возникшие проблемы сами.

## Обнаруженная неисправность:

## Возможные причины / Методы устранения:

**Стиральная машина не включается.**

- Вилка не вставлена в розетку или вставлена плохо, не обеспечивая контакта.
- В доме отключено электричество.

**Цикл стирки не запускается.**

- Крышки или люк плохо закрыты (на дисплее появляется надпись «door» (люк))
- Не была нажата кнопка .
- Не была нажата кнопка ПУСК/СБРОС (Start/Reset).
- Закрыт кран подачи воды.
- Была запрограммирована отсрочка запуска программы (об использовании таймера см. на с. 7).

**Стиральная машина не заливает воду (На дисплее появляется сообщение H<sub>2</sub>O).**

- Заливной шланг не подсоединен к крану.
- Шланг пережат.
- Закрыт кран подачи воды.
- В доме нет воды.
- Недостаточное водопроводное давление.
- Не была нажата кнопка ПУСК/СБРОС (Start/Reset).

**Стиральная машина непрерывно заливает и сливает воду.**

- Сливной шланг расположен ниже 65 или выше 100 см. от пола (см. с. 3).
  - Конец сливного шланга погружен в воду (см. с. 3).
  - Настенный слив не имеет сливной трубы.
- Если сливной шланг встроен в канализацию, имейте ввиду, что на верхних этажах может создаваться «сифонный эффект» — машина одновременно сливает и заливает воду. Для предотвращения подобного эффекта устанавливается специальный клапан (антисифон).

**Стиральная машина не производит слив и отжим.**

- Выбранная программа не предусматривает слив воды — для некоторых программ необходимо включить слив вручную (см. с. 6).
- Активизирована дополнительная функция Легкая глажка: для завершения программы нажмите кнопку ПУСК/СБРОС (Start/Reset) (см. с. 7).
- Сливной шланг пережат (см. с. 3) или засорен.
- Засор в канализации.

**Сильная вибрация при отжиге.**

- При установке стиральной машины барабан был разблокирован неправильно (см. с. 3).
- Стиральная машина плохо выровнена (см. с. 3).
- Зазор между машиной и стеной/мебелью недостаточен (см. с. 3).

**Протечки воды из стиральной машины.**

- Плохо закреплен заливной шланг (гайка на конце шланга неплотно затянута и неправильно установлена прокладка (см. с. 3).
- Распределитель моющих средств забит остатками моющих средств (о чистке распределителя см. с. 10).
- Плохо закреплен сливной шланг (см. с. 3).

**Избыточное пенообразование.**

- Используется моющее средство, неподходящее для автоматических стиральных машин с фронтальной загрузкой.
- Передозировка моющего средства.

Если после проверки машина продолжает работать не должным образом, обратитесь в **Авторизованный Сервисный центр** за помощью. (см. с. 12)

CIS

Установка

Описание

Программы

Моющие средства

Меры безопасности

Обслуживание и уход

Неисправности

Сервис

# Сервисное обслуживание

CIS

## **Перед тем как обратиться в Авторизованный Сервисный центр:**

- Убедитесь, что вы не можете устранить неисправность самостоятельно (см. с. 11).
- Запустите программу повторно для проверки исправности машины.
- В противном случае обратитесь в Авторизованный Сервисный центр по телефону, указанному в гарантийном документе.

**!** *Не пользуйтесь услугами лиц, не уполномоченных Производителем.  
При ремонте требуйте использования оригинальных запасных частей.*

## **При обращении в Авторизованный Сервисный центр сообщите:**

- тип неисправности;
- номер гарантийного документа (сервисной книжки, сервисного сертификата и т.п.);
- модель машины (Мод.) и серийный номер (S/N), указанные в информационной табличке, расположенной на задней панели стиральной машины.

# Instructions for use

## WASHING MACHINE

GB

GB

English

AVTF 109

### Contents

#### Installation, 14-15

Unpacking and levelling, 14  
Electric and water connections, 14-15  
The first wash cycle, 15  
Technical details, 15

#### Washing machine description, 16-17

Control panel, 16  
How to open and shut the drum, 17  
Leds, 17

#### Starting and Programmes, 18

Briefly: how to start a programme, 18  
Programme table, 18

#### Personalisations, 19

Setting the temperature, 19  
Setting the spin cycle, 19  
Functions, 19

#### Detergents and laundry, 20

Detergent dispenser, 20  
Bleach cycle, 20  
Preparing your laundry, 20  
Special items, 20  
Woolmark Platinum Care, 20

#### Precautions and advice, 21

General safety, 21  
Disposal, 21  
Saving energy and respecting the environment, 21

#### Care and maintenance, 22

Cutting off the water or electricity supply, 22  
Cleaning your appliance, 22  
Caring for your appliance door and drum, 10  
Cleaning the pump, 22  
Checking the water inlet hose, 22  
Cleaning the detergent dispenser, 22

#### Troubleshooting, 23

#### Service, 24

Before calling for Assistance, 24

 **ARISTON**

# Installation

GB

! Keep this instruction manual in a safe place for future reference. Should the appliance be sold, transferred or moved, make sure the instruction manual accompanies the washing machine to inform the new owner as to its operation and features.

! Read these instructions carefully: they contain vital information on installation, use and safety.

## Unpacking and levelling

### Unpacking

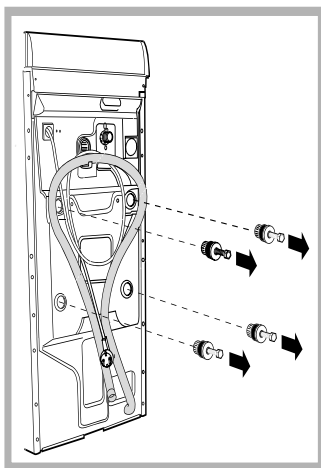

1. Unpack the washing machine.
2. Check whether the washing machine has been damaged during transport. If this is the case, do not install it and contact your retailer.
3. Remove the four protective screws and the rubber washer with the respective spacer, situated on the rear of the appliance (see figure).

4. Seal the gaps using the plastic plugs provided.
5. Keep all the parts: you will need them again if the washing machine needs to be moved to another location.

**Warning:** should the screws be re-used, make sure you fasten the shorter ones at the top.

! Packaging materials are not children's toys.

### Levelling

1. Install the washing machine on a flat sturdy floor, without resting it up against walls, furniture cabinets or other.

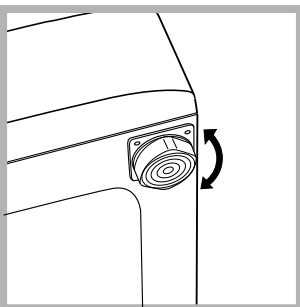

2. If the floor is not perfectly level, compensate for any unevenness by tightening or loosening the adjustable front feet (see figure); the angle of inclination, measured according to the worktop, must not exceed 2°.

Levelling your appliance correctly will provide it with stability and avoid any vibrations, noise and shifting during operation. If it is placed on a fitted or loose carpet, adjust the feet in such a way as to allow enough room for ventilation beneath the washing machine.

### Putting your appliance in place and moving it.

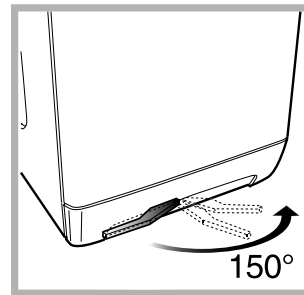

If your washing machine is equipped with a special set of retractable wheels you can easily move it. To lower the wheels and thus move the appliance effortlessly, just pull the lever, situated on the left-hand side beneath the base. Once the appliance is in

the required position, put the lever back in place. The washing machine is now firmly in place (see figure).

## Electric and water connections

### Connecting the water inlet hose

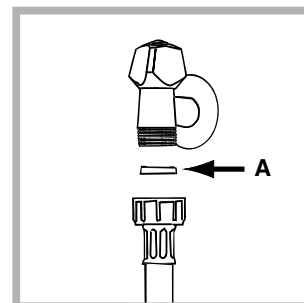

1. Insert seal A into the end of the inlet hose and screw the latter onto a cold water tap with a 3/4 gas threaded mouth (see figure).

Before making the connection, allow the water to run freely until it is perfectly clear.

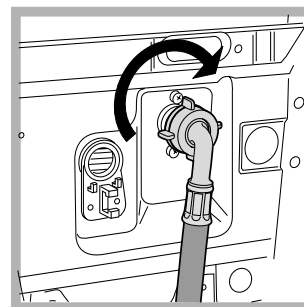

2. Connect the other end of the water inlet hose to the washing machine, screwing it onto the appliance's cold water inlet, situated on the top right-hand side on the rear of the appliance (see figure).

3. Make sure there are no kinks or bends in the hose.

! The water pressure at the tap must be within the values indicated in the Technical details table (on the next page).

! If the water inlet hose is not long enough, contact a specialist store or an authorised serviceman.

### Connecting the drain hose

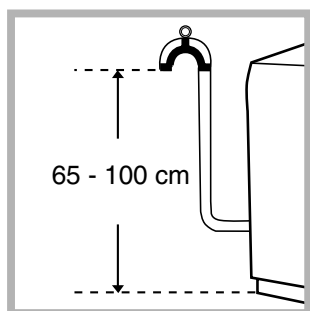

Connect the drain hose, without bending it, to a draining duct or a wall drain situated between 65 and 100 cm from the floor;

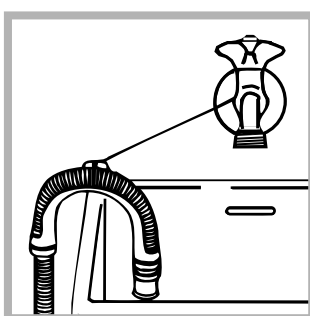

alternatively, place it over the edge of a basin, sink or tub, fastening the duct supplied to the tap (see figure). The free end of the hose should not be underwater.

! We advise against the use of hose extensions; in case of absolute need, the extension must have the same diameter as the original hose and must not exceed 150 cm in length.

### Electric connection

Before plugging the appliance into the mains socket, make sure that:

- the socket is earthed and in compliance with the applicable law;
- the socket is able to sustain the appliance's maximum power load indicated in the Technical details table (*on the right*);
- the supply voltage is included within the values indicated on the Technical details table (*on the right*);
- the socket is compatible with the washing machine's plug. If this is not the case, replace the socket or the plug.

! The washing machine should not be installed in an outdoor environment, not even when the area is sheltered, because it may be very dangerous to leave it exposed to rain and thunderstorms.

! When the washing machine is installed, the main socket must be within easy reach.

! Do not use extensions or multiple sockets.

! The power supply cable must never be bent or dangerously compressed.

! The power supply cable must only be replaced by an authorised serviceman.

Warning! The company denies all liability if and when these norms are not respected.

### The first wash cycle

Once the appliance has been installed, and before you use it for the first time, run a wash cycle with detergent and no laundry, setting the 90°C programme without a pre-wash cycle.

### Technical details

<b>Model</b>	AVTF 109
<b>Dimensions</b>	40 cm wide 85 cm high 60 cm deep
<b>Capacity</b>	from 1 to 5 kg
<b>Electric connections</b>	voltage 220/230 Volts 50 Hz maximum absorbed power 1850 W
<b>Water connections</b>	maximum pressure 1 MPa (10 bar) minimum pressure 0.05 MPa (0.5 bar) drum capacity 42 litres
<b>Spin speed</b>	up to 1000 rpm
<b>Control programmes according to IEC456 directive</b>	programme 3; temperature 60°C; run with a load of 5 kg.
	This appliance is compliant with the following European Community Directives: - 73/23/CEE of 19/02/73 (Low Voltage) and subsequent amendments - 89/336/CEE of 03/05/89 (Electromagnetic Compatibility) and subsequent amendments

GB

Installation

Description

Programmes

Detergents

Precautions

Care

Troubleshooting

Service

# Washing machine description

GB

## Control panel

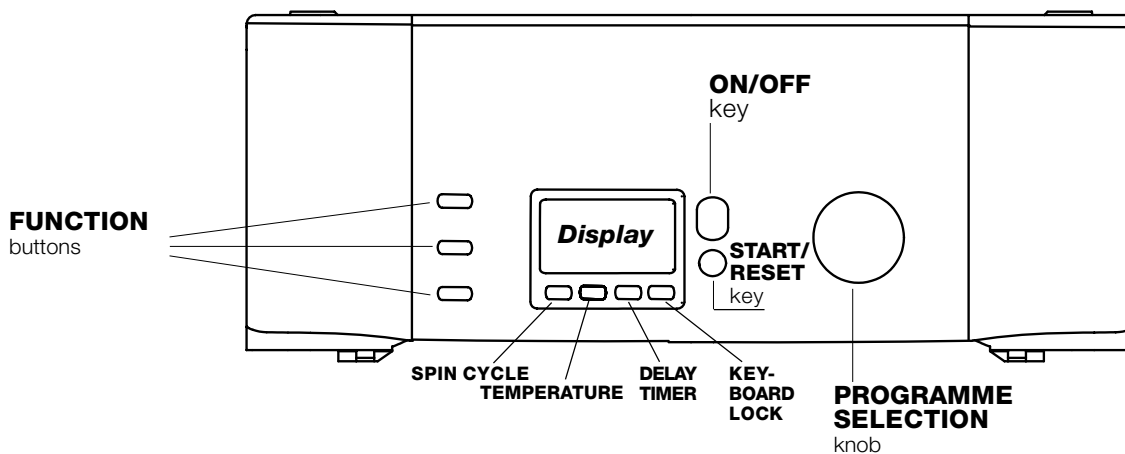

### Display:

displays the progress of the wash cycle and/or the programme (see pages 17-19).

**SPIN** key Regulates the speed and cancels the spin cycle speed completely (see page 19).

**TEMPERATURE** key adjusts the wash temperature from 90° to 0°. (see page 19).

**DELAY TIMER** key. To delay the start of the wash cycle by up to 24 hours (see page 19).

**KEYBOARD LOCK** key. To lock all the keys on the washing machine during operation or during Stand-by mode.

**ON/OFF** key to turn the washing machine on and off (see page 18).

**START/RESET** key. To start programmes or cancel incorrectly set programmes (see page 18).

**PROGRAMME** knob. Selection of programmes (on page 18).

## How to open and shut the drum

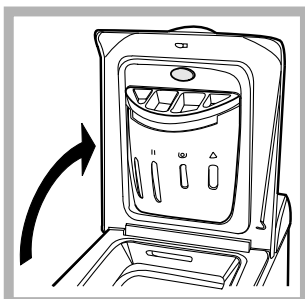

Fig. 1

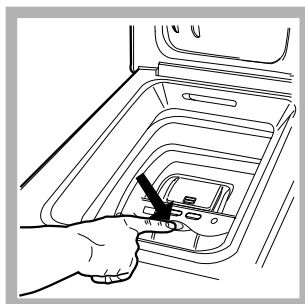

Fig. 2

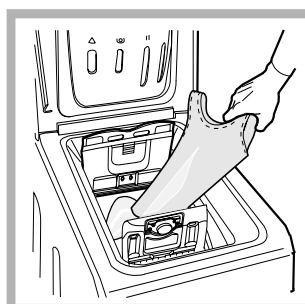

Fig. 3

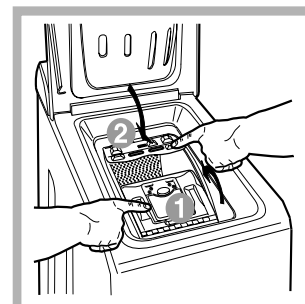

Fig. 4

### A) Opening (Fig. 1).

Lift the external lid and open it completely.

### B) Opening the drum (Soft opening):

With one finger, push the button indicated in fig. 2 and the drum will open delicately.

### C) Loading the washing machine. (Fig. 3).

### D) Shutting (Fig. 4).

- close the drum fully by first shutting the front door followed by the rear one;
- then ensure the hooks on the front door are perfectly housed within the seat of the rear door;
- after the hooks have clicked into position, press both doors lightly downwards to make sure they do not come loose;
- finally shut the external lid.

### E) Drum End Stop (Fig. 2).

Once the wash cycle has been completed, the drum will position itself with the doors facing upward for ease of opening.

## Display

In addition to being a practical tool to programme your appliance (see page 19), the display provides useful information concerning the wash cycle and status.

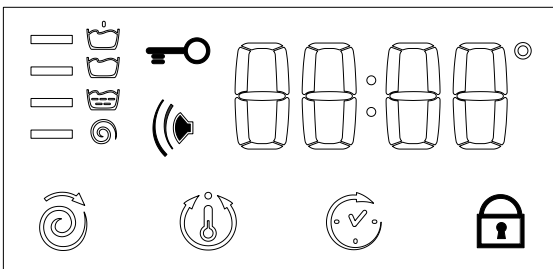
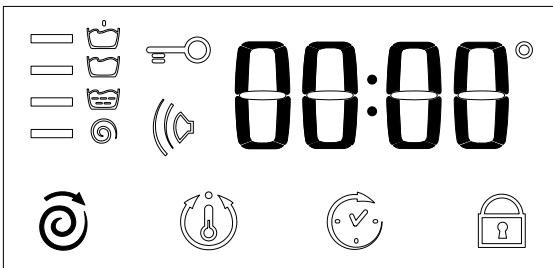
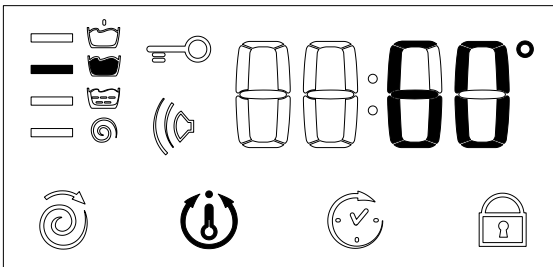
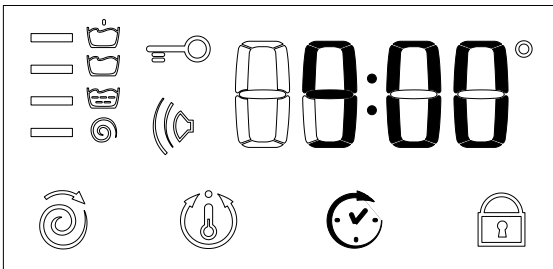

Once you have pressed the START/RESET button to start the programme, the display will indicate the amount of time left until the end of the wash cycle. If a delayed start has been set (using the Delay Timer, see page 19), the delay time will be indicated on the display.

The following information is displayed during the wash cycle:

### Cycle phase under way:

- Pre-wash
- Wash cycle
- Rinse
- Spin cycle

### Customised functions and options:

To select functions and options, see below and on page 19.

**Buzzer :** Your washing machine comes with a buzzer, which will inform you of the various functions being carried out, or of any malfunctions: incompatibility,

### Keyboard lock:

For your safety and that of your children, you can block all the keys during the machine's operation or during waiting position (delayed start - Stand-by) by pressing the function key for 2 seconds.

To disable this function, hold the same button down for 4 seconds.

### ON-OFF/Lid lock:

If this icon is on, the appliance door is locked to prevent it from being opened accidentally; to avoid any damages, wait for the icon is off before you open the appliance door.



When the programme has ended, the word "End" will light up.

**!** In the event of an anomaly, an error code will appear, such as: F-01, which should be communicated to the Service Centre (see page 24).





# Starting and Programmes

GB

## Briefly: starting a programme

- Switch the washing machine on by pressing button . All the icons will light up for a few seconds and then go off.
- Load your laundry into the washing machine, add the detergent and any fabric softener (see page 20) and shut the appliance lid.
- Set the knob to the desired programme. The estimated duration of the selected programme is displayed. The temperature and spin speed are automatically set according to the programme (to change them, see page 19).
- Select any options (see page 19)
- Start the programme by pressing the START/RESET button.  
To cancel it, keep the START/RESET button pressed for at least 2 seconds.
- When the programme has ended, the word "End" will light up. After approximately 3 minutes, the key icon will switch off and you will be able to open the doors. Take out your laundry and leave the doors ajar to make sure the drum dries completely.
- Turn the washing machine off by pressing .

## Programme table

Type of fabric and degree of soil	Programmes	Wash temperat.	Detergent		Fabric softener	Bleaching /option Bleach	Cycle length (minutes)	Description of wash cycle
			Pre-wash	Wash				
<b>Cotton</b>								
Extremely soiled whites (sheets, tablecloths, etc.)	1	90°C	•	•	•		155	Pre-wash, wash cycle, rinse cycles, intermediate and final spin cycles
Extremely soiled whites (sheets, tablecloths, etc.)	2	90°C		•	•	Delicate/Traditional	147	Wash cycle, rinse cycles, intermediate and final spin cycles
Heavily soiled whites and fast colours	3	60°C		•	•	Delicate/Traditional	157	Wash cycle, rinse cycles, intermediate and final spin cycles
Heavily soiled whites and fast colours	4	40°C		•	•	Delicate/Traditional	96	Wash cycle, rinse cycles, intermediate and final spin cycles
Slightly soiled whites and delicate colours (shirts, jumpers, etc.)	5	30°C		•	•	Delicate/Traditional	88	Wash cycle, rinse cycles, intermediate and final spin cycles
<b>Synthetics</b>								
Heavily soiled fast colours (baby linen, etc.)	6	60°C		•	•	Delicate	97	Wash cycle, rinse cycles, anti-crease or delicate spin cycle
Heavily soiled fast colours (baby linen, etc.)	7	50°C		•	•	Delicate	93	Wash cycle, rinse cycles, anti-crease or delicate spin cycle
Delicate colours (all types of slightly soiled garments)	8	40°C		•	•	Delicate	83	Wash cycle, rinse cycles, anti-crease or delicate spin cycle
Delicate colours (all types of slightly soiled garments)	9	30°C		•	•		33	Wash cycle, rinse cycles and delicate spin cycle
<b>Delicate</b>								
Wool	10	40°C		•	•	Delicate	48	Wash cycle, rinse cycles and delicate spin cycle
Very delicate fabrics (curtains, silk, viscose, etc.)	11	30°C		•	•		55	Wash cycle, rinse cycles, anti-crease or draining cycle
<b>PARTIAL PROGRAMMES</b>								
Rinse					•			Rinse cycles and spin cycle
Delicate rinse cycle					•			Rinse cycles, anti-crease or draining
Spin cycle								Draining and heavy duty spin cycle
Delicate spin cycle								Draining and delicate spin cycle
Draining								Draining

## Notes

- For the anti-crease function: see Easy iron, *opposite page*. The information contained in the table is purely indicative.
- At the end of the wash cycle, before opening the appliance, wait 3 minutes for the doors of the drum to face upwards.

## Special programme

*Daily 30'* (programme 9 for Synthetics) is designed to wash lightly soiled garments in a short amount of time: it only lasts 30 minutes and allows you to save on both time and energy. By setting this programme (9 at 30°C), you can wash different fabrics together (except for woollen and silk items), with a maximum load of 3 kg. We recommend the use of liquid detergent.

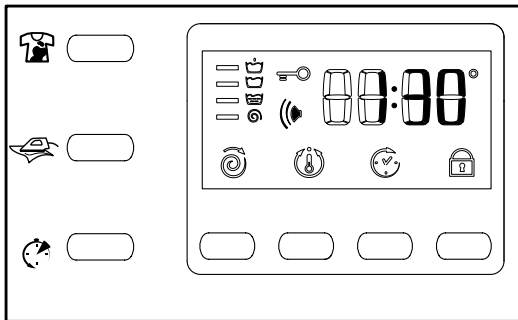

## Setting the spin cycle

If, when the appliance is switched on, the KNOB is positioned on a programme with a spin cycle, a fixed appears. Press button and the maximum spin speed allowed for the programme set will be displayed, and the the icon goes on. Press it again and the values lower until they reach OFF, which indicates that the spin cycle has been excluded (press it again to go back to the maximum value); stop on the desired speed, after approximately 2 seconds the setting is accepted: the symbol remains fixed. The spin cycle setting is enabled with all the programmes except for 11 (curtains, silk) and the Draining cycle.

## Setting the temperature

If, when the appliance is switched on, the KNOB is positioned on a programme for which the temperature needs to be regulated, a fixed appears. Press button and the maximum temperature allowed for the programme set will be displayed and the icon flashes. Press it again and the temperature lowers until it reaches OFF, which indicates a cold wash cycle (press it again to go back to the maximum value); stop on the desired value, after approximately 2 seconds the setting is accepted: the symbol remains fixed. The temperature adjustment is enabled with all wash programmes.

## Setting the Delay Timer

Press the button and you will see the word OFF on the display, while the relative symbol flashes. Press the button again and "1h" appears, that is, a delay of one hour (this can reach up to 24h); stop on the "desired" delay; after approximately 2 seconds the setting is accepted, following which, the time for the set programme appears on the display and the symbol remains on. If you now press the START/RESET button, the set "delay" appears; this decreases every hour until the start of the cycle. In this phase, the "delay" can only be modified by decreasing it. The Delay Timer regulation is enabled with all programmes.

## Keyboard lock (See page 17)

## Functions

To enable a function:

1. press the button corresponding to the desired function, according to the table below;
2. the function is enabled when the corresponding button is illuminated.

Note: The rapid flashing of the button indicates that the corresponding function cannot be selected for the programme set.

If you set a function that is incompatible with another function you selected previously, only the last one selected will be enabled.

Function	Effect	Comments	Enabled with programmes:
<b>Super Wash</b> 	Allows for an impeccable wash, visibly whiter than a standard Class A wash.	This function is incompatible with the RAPID function.	1, 2, 3, 4, 5, 6, 7, 8
<b>Easy iron</b> 	This option reduces the amount of creasing on fabrics, making them easier to iron.	When this function is set, programmes 6, 7, 8, 11 and Delicate rinse will end with the laundry left to soak (Anti-crease) and the Rinse cycle phase icon  will flash: - to conclude the cycle, press the START/RESET button; - to run the draining cycle alone, set the knob to the relative symbol  and press the START/RESET button.	<b>All programmes except for 1, 2, 9, 10 and Draining.</b>
<b>Rapid</b> 	Cuts the duration of the wash cycle by 30%.	This function is incompatible with the SUPER WASH function.	1, 2, 3, 4, 5, 6, 7, 8 Rinses

GB

Installation

Description

Programmes

Detergents

Precautions

Care

Troubleshooting

Service

# Detergents and laundry

GB

## Detergent dispenser

Good washing results also depend on the correct dose of detergent: adding too much detergent won't necessarily make for a more efficient wash, and may in fact cause build up on the interior of your appliance and even pollute the environment.

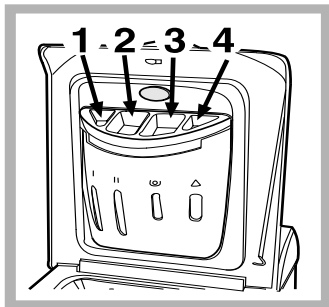

Open up the detergent dispenser and pour in the detergent and fabric softener, as follows.

### compartment 1: Detergent for pre-wash

### compartment 2: Detergent for the wash cycle (powder or liquid)

It is recommended that you place liquid detergent directly into the compartment using the appropriate dosing cup.

### compartment 3: Additives (softener, etc.)



When pouring the softener in compartment 3, avoid exceeding the "max" level indicated. The softener is added automatically into the machine during the last wash. At the end of the wash programme, some water will be left in compartment 3. This is used for the inlet of denser fabric softeners into the machine, i.e. to dilute the more concentrated softeners. Should more than a normal amount of water remain in compartment 3, this means the emptying device is blocked. For cleaning instructions, see page 22.

### compartment 4: Bleach

**!** Do not use hand wash detergent because it may form too much foam.

## Bleach cycle

**Traditional** bleach should be used on sturdy white fabrics, and **delicate** bleach for coloured fabrics, synthetics and for wool.

When pouring in the bleach, be careful not to exceed the "max" level indicated on compartment 4. To run the bleach cycle alone, pour the bleach into compartment 4 and set the Rinse programme  (for cotton fabrics) or delicate Rinse  (for synthetic fabrics).

## Preparing your laundry

- Divide your laundry according to:
  - the type of fabric/the symbol on the label.
  - the colours: separate coloured garments from whites.
- Empty all pockets and check for loose buttons.
- Do not exceed the weight limits stated below, which refer to the weight when dry:
  - Sturdy fabrics: max 5 kg
  - Synthetic fabrics: max 2.5 kg
  - Delicate fabrics: max 2 kg
  - Wool: max 1 kg

### How much does your laundry weigh?

- 1 sheet 400-500 g
- 1 pillow case 150-200 g
- 1 tablecloth 400-500 g
- 1 bathrobe 900-1,200 g
- 1 towel 150-250 g

## Special items

**Curtains:** fold curtains and place them in a pillow case or mesh bag. Wash them separately without exceeding half the appliance load. Use programme 11 which excludes the spin cycle automatically.

**Quilted coats and windbreakers:** if they are padded with goose or duck down, they can be machine-washed. Turn the garments inside out and load a maximum of 2-3 kg, repeating the rinse cycle once or twice and using the delicate spin cycle.

**Trainers:** remove any mud. They can be washed together with jeans and other tough garments, but not with whites.

**Wool:** for best results, use a specific detergent, taking care not to exceed a load of 1 kg.

## Woolmark Platinum Care

### As gentle as a hand wash.



Ariston sets a new standard of superior performance that has been endorsed by The Woolmark Company with the prestigious Woolmark Platinum Care brand. Look for the Woolmark Platinum Care logo on the washing machine to ensure you can safely and effectively wash wool garments labelled as "hand wash" (M.00221):



Set programme 10 for all "Hand wash" garments, using the appropriate detergent.

# Precautions and advice

! The washing machine was designed and built in compliance with the applicable international safety regulations. The following information is provided for your safety and should consequently be read carefully.

## General safety

- This appliance has been designed for non-professional use and its function must not be changed.
- This washing machine should only be used by adults and in accordance with the instructions provided in this manual.
- Never touch the washing machine when barefoot or with wet or damp hands or feet.
- Do not pull on the power supply cable to unplug the appliance from the electricity socket. Pull the plug out yourself.
- Do not open the detergent dispenser while the appliance is in operation.
- Do not touch the drain water as it could reach very high temperatures.
- Never force the washing machine door: this could damage the safety lock mechanism designed to prevent any accidental openings.
- In the event of a malfunction, do not under any circumstances touch internal parts in order to attempt repairs.
- Always keep children well away from the appliance while in operation.
- The appliance door tends to get quite hot during the wash cycle.
- Should it have to be moved, proceed with the help of two or three people and handle it with the utmost care. Never try to do this alone, because the appliance is very heavy.
- Before loading your laundry into the washing machine, make sure the drum is empty.

## Disposal

- Disposing of the packaging material: observe local regulations, so the packaging can be re-used.

- Disposing of an old washing machine: before scrapping your appliance, cut the power supply cable and remove the appliance door.

## Saving energy and respecting the environment

### Environmentally-friendly technology

If you only see a little water through your appliance door, this is because thanks to the latest Ariston technology, your washing machine only needs less than half the amount of water to get the best results: an objective reached to respect the environment.

### Saving on detergent, water, energy and time

- To avoid wasting resources, the washing machine should be used with a full load. A full load instead of two half loads allows you to save up to 50% on energy.
- The pre-wash cycle is only necessary on extremely soiled garments. Avoiding it will save on detergent, time, water and between 5 and 15% energy.
- Treating stains with a stain remover or leaving them to soak before washing will cut down the need to wash them at high temperatures. A programme at 60°C instead of 90°C or one at 40°C instead of 60°C will save up to 50% on energy.
- Use the correct quantity of detergent depending on the water hardness, how soiled the garments are and the amount of laundry you have, to avoid wastage and to protect the environment: despite being biodegradable, detergents do contain ingredients that alter the natural balance of the environment. In addition, avoid using fabric softener as much as possible.
- If you use your washing machine from late in the afternoon until the early hours of the morning, you will help reduce the electricity board's peak load. The Delay Timer option (see page 19) helps to organise your wash cycles accordingly.

# Care and maintenance

GB

## Cutting off the water or electricity supply

- Turn off the water tap after every wash. This will limit the wear of your appliance's water system and also prevent leaks.
- Unplug your appliance when cleaning it and during all maintenance operations.

## Cleaning your appliance

The exterior and rubber parts of your appliance can be cleaned with a soft cloth soaked in lukewarm soapy water. Do not use solvents or abrasives.

## Cleaning the detergent dispenser

Remove the dispenser by raising it and pulling it out (see figure).

Wash it under running water; this operation should be repeated frequently.

## Caring for your appliance door and drum

- Always leave the appliance door ajar to prevent unpleasant odours from forming.

## Cleaning the pump

The washing machine is fitted with a self-cleaning pump that does not require any maintenance. Sometimes, small items (such as coins or buttons) may fall into the pre-chamber that protects the pump, situated in the lower part of the same.

! Make sure the wash cycle has ended and unplug the appliance.

To recover any objects that have fallen into the pre-chamber:

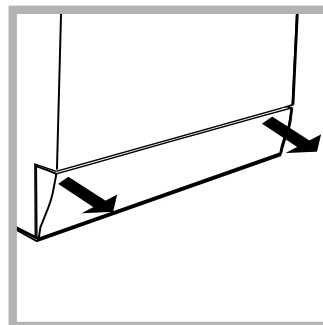

1. remove the plinth at the bottom on the front side of the washing machine by pulling from the side with your hands; (see figure);

2. unscrew the lid rotating it anticlockwise (see figure): a little water may trickle out. This is perfectly normal;

3. clean the interior thoroughly;

4. screw the lid back on;

5. reposition the panel, making sure the hooks are securely in place before you push it onto the appliance.

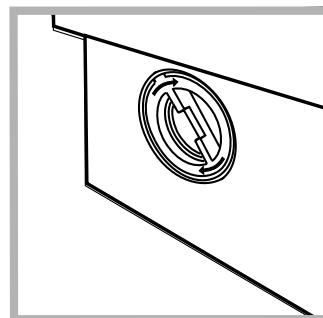

## Checking the water inlet hose

Check the water inlet hose at least once a year. If you see any cracks, replace it immediately: during the wash cycles, water pressure is very strong and a cracked hose could easily split open.

! Never use hoses that have already been used.

## How to clean the detergent dispenser

### Disassembly:

Press lightly on the large button on the front of the detergent dispenser and pull it upwards (fig. 1).



Fig. 1

### Cleaning:

Then clean the dispenser under a tap (fig. 3) using an old toothbrush and, once the pair of siphons inserted in the top of compartments 1 and 2 (fig. 4) have been pulled out, check whether the same are not clogged and then rinse them.

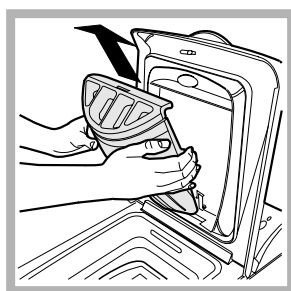

Fig. 2

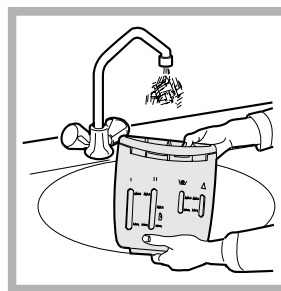

Fig. 3

### Reassembly:

Do not forget to reinsert the pair of siphons into the special housings and then to replace the dispenser into its seat, clicking it into place (fig. 4, 2 and 1).

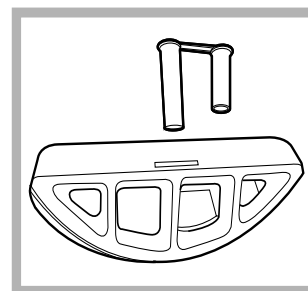

Fig. 4

Your washing machine could fail to work. Before calling for Assistance (see page 24), make sure the problem can't easily be solved by consulting the following list.

## Problem

## Possible causes/Solution:

**The washing machine won't start.**

- The appliance is not plugged into the socket, or not enough to make contact.
- There has been a power failure.

**The wash cycle won't start.**

- The appliance door is not shut properly (the word “door” is displayed).
- The  button has not been pressed.
- The START/RESET button has not been pressed.
- The water tap is not turned on.
- A delayed start has been set (using the Delay Timer, see page 19).

**The washing machine fails to load water (The wording H2O is displayed).**

- The water inlet hose is not connected to the tap.
- The hose is bent.
- The water tap is not turned on.
- There is a water shortage.
- The water pressure is insufficient.
- The START/RESET button has not been pressed.

**The washing machine continuously loads and unloads water.**

- The drain hose is not fitted between 65 and 100 cm from the floor (see page 15).
- The free end of the hose is underwater (see page 15).
- The wall drainage system doesn't have a breather pipe.

If the problem persists even after these checks, turn off the water tap, switch the appliance off and call for Assistance. If the dwelling is on one of the upper floors of a building, there may be drain trap problems causing the washing machine to load and unload water continuously. In order to avoid such an inconvenience, special anti-drain trap valves are available in shops.

**The washing machine does not drain or spin.**

- The programme does not foresee the draining: some programmes require enabling the draining manually (see page 18).
- The Easy iron option is enabled: to complete the programme, press the START/RESET button (see page 19).
- The drain hose is bent (see page 15).
- The drain duct is clogged.

**The washing machine vibrates too much during the spin cycle.**

- The drum was not unblocked correctly during installation (see page 14).
- The washing machine is not level (see page 14).
- The washing machine is closed in between furniture cabinets and the wall (see page 14).

**The washing machine leaks.**

- The water inlet hose is not screwed on correctly (see page 14).
- The detergent dispenser is obstructed (to clean it, see page 22).
- The drain hose is not secured properly (see page 15).

**There is too much foam.**

- The detergent is not suitable for machine washing (it should bear the definition "for washing machines" or "hand and machine wash", or the like).
- You used too much detergent.

**Before calling for Assistance:**

- Check whether you can solve the problem on your own (*see page 23*);
  - Restart the programme to check whether the problem has been solved;
  - If this is not the case, contact an authorised Technical Service Centre on the telephone number provided on the guarantee certificate.
- ! Always request the assistance of authorised servicemen.

**Notify the operator of:**

- the type of problem;
- the appliance model (Mod.);
- the serial number (S/N);

This information can be found on the data plate situated on the rear of the washing machine.

PL

Polski

AVTL 109

### Spis treści

#### Instalacja, 26-27

Rozpakowanie i wypoziomowanie, 26  
Podłączenie do sieci wodnej i elektrycznej, 26-27  
Pierwszy cykl prania, 27  
Dane techniczne, 27

#### Opis pralki, 28-29

Panel kontrolny, 28  
Jak otwierać i zamykać kosz, 29  
Światelka sygnalizujące, 29

#### Uruchomienie i Programy, 30

Krótko mówiąc: jak nastawić program, 30  
Tabela programów, 30

#### Potrzeby indywidualne, 31

Nastawienie temperatury, 31  
Nastawienie wirowania, 31  
Funkcje, 31

#### Środki piorące i bielizna, 32

Szufladka na środki piorące, 32  
Cykl wybielania, 32  
Przygotowanie bielizny, 32  
Tkaniny wymagające szczególnej dbałości, 32  
Woolmark Platinum Care (Kaszmir Platinum), 32

#### Zalecenia i środki ostrożności, 33

Ogólne zasady bezpieczeństwa, 33  
Usuwanie odpadów, 33  
Oszczędność i ochrona środowiska, 33

#### Konserwacja, 34

Wyłączenie wody i prądu elektrycznego, 34  
Czyszczenie pralki, 34  
Czyszczenie szufladki na środki piorące, 34  
Czyszczenie drzwiczek i bębna, 34  
Czyszczenie pompy, 34  
Kontrola rury doprowadzania wody, 34  
Jak czyścić szufladkę środków piorących, 34

#### Anomalie i środki zaradcze, 35

#### Serwis Techniczny, 36

Przed zwróceniem się do Serwisu Technicznego, 36

# Instalacja

PL

! Należy zachować niniejszą książeczkę instrukcji dla przyszłych konsultacji. W razie sprzedaży, oddania, czy przeniesienia pralki w inne miejsce należy upewnić się, by przekazana została ona razem z instrukcją, aby nowy właściciel zapoznać się mógł z działaniem urządzenia i odpowiednimi informacjami.

! Należy uważnie przeczytać instrukcję obsługi, gdyż zawiera ona ważne informacje dotyczące instalacji oraz właściwego i bezpiecznego użytkowania pralki.

## Rozpakowanie i wypoziomowanie

### Rozpakowanie

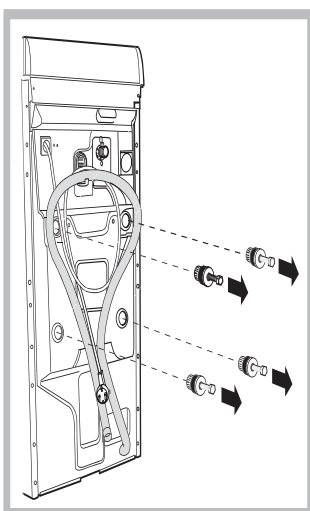

1. Rozpakować pralkę.
2. Sprawdzić, czy nie doznała ona uszkodzeń w czasie transportu. Jeśli byłaby ona uszkodzona, nie podłączać jej i powiadomić sprzedawcę.
3. Odkręcić cztery śruby ochronne, zamocowane na czas transportu, oraz zdjąć gumową podkładkę z odpowiednią rozpórką, znajdujące się w tylnej ścianie i (zobacz rysunek).

4. Zatkać otwory przy pomocy załączonych do pralki plastikowych zaślepek.

5. Zachować wszystkie te części: gdyby okazało się konieczne przewiezienie pralki w inne miejsce, powinny one zostać ponownie zamontowane.

**Uwaga:** w razie ponownego użycia krótsze śrubki powinny być przymocowane u góry.

! Części opakowania nie nadają się do zabawy dla dzieci

### Wypoziomowanie

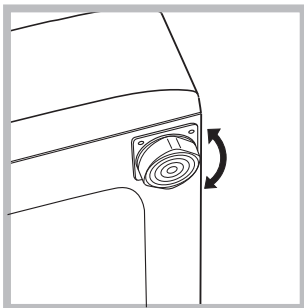

1. Ustawić pralkę na płaskiej i twardej podłodze; nie opierać jej o ściany, meble itp.
2. Jeśli podłoga nie jest dokładnie pozioma, należy wypoziomować pralkę, dokręcając lub odkręcając przednie nóżki (zobacz rysunek).

Kąt nachylenia, zmierzony na górnym blacie pralki, nie powinien przekraczać 2°.

Staranne wypoziomowanie pralki zapewnia jej

stabilność i zapobiega wibrowaniu, hałasom i przesuwaniu się urządzenia w czasie pracy. W razie ustawienia na dywanie lub wykładzinie dywanowej należy tak wyregulować nóżki, aby pod pralką pozostawała wolna przestrzeń niezbędna dla wentylacji.

### Ustawienie, przeniesienie.

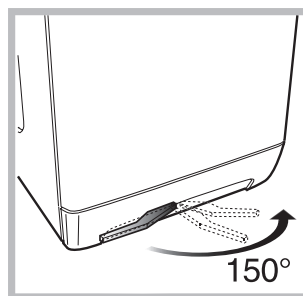

Jeśli twój model pralki wyposażony jest w specjalne wysuwalne kółka, łatwo jest ją przesunąć. Aby wysunąć kółka i móc dzięki temu łatwo przesunąć pralkę, należy pociągnąć dźwignię, znajdującą się na dole z lewej strony pod cokołem.

Po przesunięciu pralki należy z powrotem ustawić dźwignię w pierwotnej pozycji. Urządzenie stoi teraz pewnie na podłodze.

## Podłączenie do sieci wodnej i elektrycznej

### Podłączenie rury pobierania wody

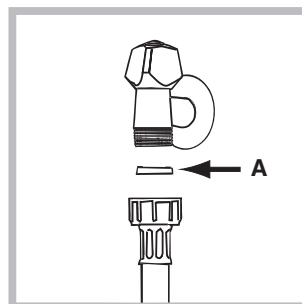

1. Wsunąć uszczelkę A do końcówki rury pobierania wody i przykręcić ją do kurka zimnej wody o gwintowanym otworze 3/4" (zobacz rysunek). Przed podłączeniem upuścić wodę, aż będzie zupełnie czysta i przezroczysta.

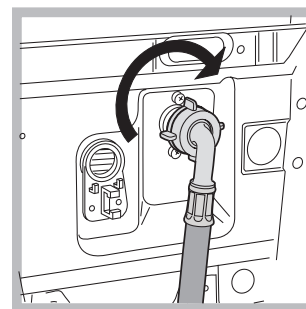

2. Podłączyć rurę pobierania wody do pralki, przykręcając ją do odpowiedniego otworu pobierania wody, znajdującego się w tylnej ścianie pralki, z prawej strony u góry (zobacz rysunek).

3. Zwrócić uwagę, by na rurze nie było zgięć

ani ściśnieć.

! Ciśnienie hydrauliczne kurka powinno mieścić się w przedziale podanym w tabeli Danych technicznych (zobacz na sąsiedniej stronie).

! Jeśli rura doprowadzająca wody okazałaby się za krótka, należy zwrócić się do wyspecjalizowanego sklepu lub do upoważnionego fachowca.

### Podłączenie rury usuwania wody

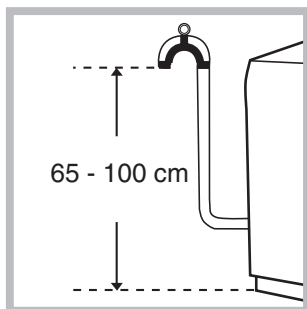

Podłączyć rurę usuwania wody, bez zginania jej, do przewodu ściekowego lub do ścieku w ścianie, które powinny znajdować się na wysokości od 65 do 100 cm od podłogi;

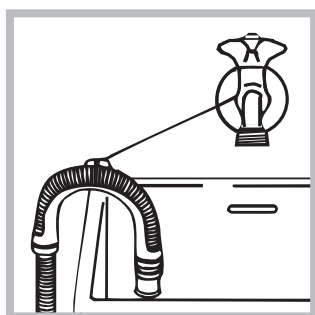

lub oprzeć ją na brzegu zlewu lub wanny, przymocowując do kranu załączony do pralki przewód (zobacz rysunek). Wolny koniec rury usuwania wody nie powinien pozostawać zanurzony w wodzie.

! Odradza się używanie rur-przedłużaczy; jeśli przedłużacz jest jednak konieczny, powinien mieć on ten sam przekrój, co rura oryginalna, i nie powinien przekraczać 150 cm długości.

### Podłączenia elektryczne

Przed wprowadzeniem wtyczki do gniazdka należy upewnić się, czy:

- gniazdko ma odpowiednie uziemnienie i czy odpowiada obowiązującym przepisom;
- gniazdko jest w stanie wytrzymać obciążenie maksymalnej mocy urządzenia, podanej w tabeli Danych Technicznych (zobacz obok);
- napięcie prądu elektrycznego w sieci zgodne jest z danymi podanymi w tabeli Danych Technicznych (zobacz obok);
- gniazdko odpowiada wtyczce pralki. W przeciwnym razie należy wymienić gniazdko lub wtyczkę.

! Nie należy instalować pralki na otwartym powietrzu, nawet jeśli miejsce to jest chronione daszkiem, gdyż wystawienie urządzenia na działanie deszczu i burz, jest bardzo niebezpieczne.

! Po zainstalowaniu pralki gniazdko elektryczne powinno być łatwo dostępne.

! Nie używać przedłużaczy ani wtyczek wielokrotnych.

! Kabel nie powinien mieć zgięć ani nie powinien być zgnieciony.

! Kabel zasilania elektrycznego może być wymieniony wyłącznie przez upoważnionego technika specjalistę.

Uwaga! Producent uchyla się od wszelkiej odpowiedzialności, jeśli nie przestrzega się powyższych zasad.

### Pierwszy cykl prania

Po zainstalowaniu, zanim zacznie się używać pralki, należy wykonać jeden cykl prania ze środkiem piorącym, lecz bez bielizny, nastawiając program na 90°C bez prania wstępnego.

### Dane techniczne

Model	AVTF 109
Wymiary	szerokość cm 40 wysokość cm 85 głębokość cm 60
Pojemność	od 1 do 5 kg
Dane prądu elektrycznego	Napięcie 220/230 Volt 50 Hz maksymalna moc pobierana 1850 W
Dane sieci wodociągowej	Maksymalne ciśnienie 1 MPa (10 barów) ciśnienie minimalne 0,05 MPa (0,5 barów) pojemność bębna 42 litrów
Szybkość wirowania	do 1000 obrotów na minutę
Programy kontrolne zgodnie z przepisami IEC456	program 3; temperatura 60°C; wykonane przy 5 kg załadowanej bielizny.
	Urządzenie to zostało wyprodukowane zgodnie z następującymi przepisami EWG: - 73/23/CEE z dn. 19/02/73 (o Niskim Napięciu) wraz z kolejnymi zmianami - 89/336/CEE z dn. 03/05/89 (o Kompatybilności Elektromagnetycznej) wraz z kolejnymi zmianami

PL

Instalacja

Opis

Programy

Środki piorące

Zasady ostrożności

Konserwacja

Nieprawidłowości w działaniu

Serwis techniczny

# Opis pralki

PL

## Panel kontrolny

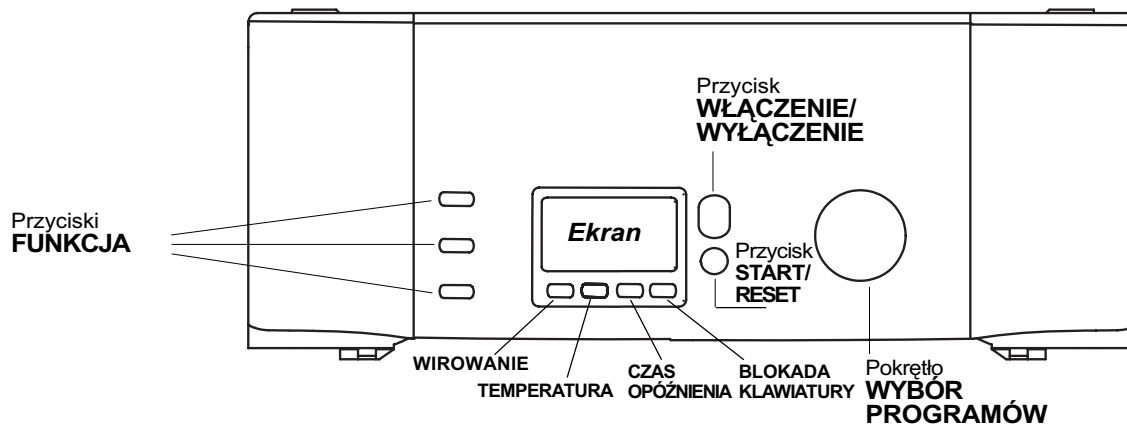

### Ekran:

Wyświetla postępowanie cyklu prania i/lub programowania (por. strony 29-31).

Przycisk **WIROWANIE**. Reguluje prędkość lub całkowicie anuluje prędkość wirowania (patrz str. 31).

Przycisk **TEMPERATURA**. Zmienia temperaturę prania od 90° do 0°. (por. str. 31).

Przycisk **DELAY TIMER**. Aby odłożyć start maszyny do 24 godzin (por.str. 31).

Przycisk **BLOKADA KŁAWIATURY**. Aby zablokować wszystkie przyciski waszej pralki w trakcie jej funkcjonowania lub podczas Stand-by.

Przycisk **WŁĄCZANIE/WYŁĄCZANIE**. Służy do włączania i wyłączania pralki (por. str. 30).

Przycisk **START/RESET**. Aby włączyć programy lub, aby anulować ten, który został błędnie ustawiony (por.str. 30).

**Pokrętło PROGRAMÓW**. Wybór programów (na str. 30).

## Jak otwierać i zamykać kosz

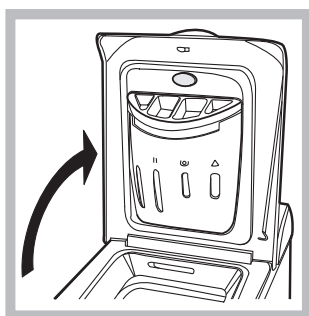

Fig. 1

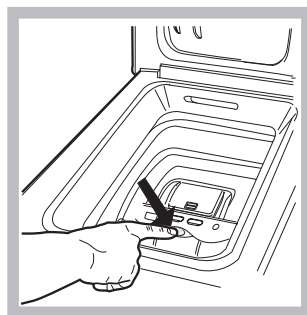

Fig. 2



Fig. 3

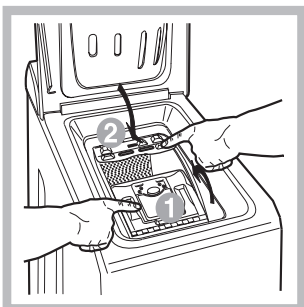

Fig. 4

**A) OTWIERANIE. (Rys.1).** Podnieść zewnętrzną pokrywę i całkowicie ją otworzyć.

**B) OTWIERANIE KOSZA (Soft opening):**

Nacisnąć palcem przycisk wskazany na rys. 2 i koszyk delikatnie się otworzy

**C) WKŁADANIE BIELIZNY. (Rys.3)**

**D) ZAMKNIĘCIE. (Rys.4)**

- dobrze zamknąć drzwiczki, opuszczając najpierw drzwiczki przednie i opierając na nich drzwiczki tylne;
- upewnić się, czy zaczepy przednich drzwiczek dobrze weszły na swoje miejsce w tylnych drzwiczkach;
- po usłyszeniu charakterystycznego "clac", co świadczy o zaskoczeniu zaczepów, lekko docisnąć oboje drzwiczek, które nie powinny się rozczepić.;
- na zakończenie zamknąć klapę zewnętrzną.

**E) KOŃCOWE ZATRZYMANIE SIĘ KOSZA (rys. 2)**

Po zakończeniu mycia kosz ustawi się wraz z drzwiczkami na górnej pozycji w celu ułatwienia otwierania. (Tylko w niektórych modelach).

## Wyświetlacz (display)

Jest on przydatny przy programowaniu urządzenia (zobacz str. 31), a także dostarcza informacji na temat cyklu prania.

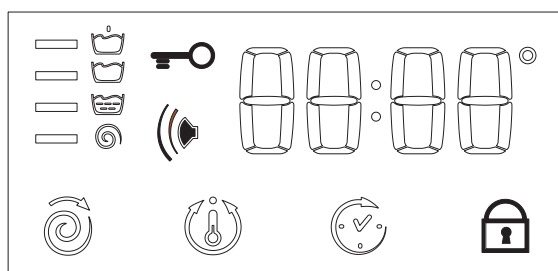
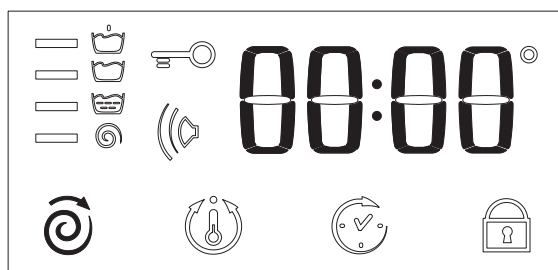
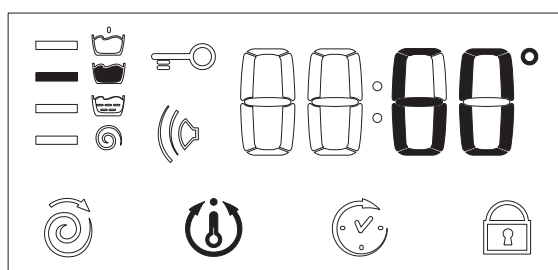
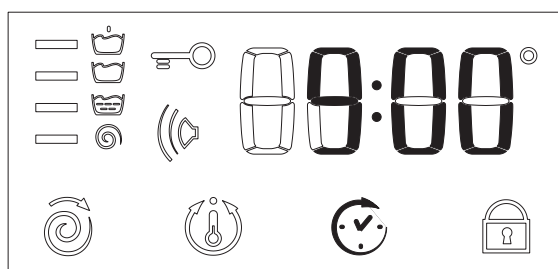

Po przyciśnięciu przycisku START/RESET w celu uruchomienia programu na ekraniku pokazywany będzie przybliżony czas pozostający do zakończenia cyklu prania. Jeśli zaprogramowane zostało opóźnione uruchomienie (Delay Timer, zobacz str. 31), zostanie to uwidocznione.

W trakcie cyklu prania pokazywane są:

### Faza w toku:

- Pranie wstępne
- Pranie
- Płukanie
- Wirowanie

### Funkcje i opcje do personalizacji:

Aby wybrać funkcje i opcje patrz poniżej i na str. 31.

**Buzzer.** W waszej maszynie zainstalowany został brzęczyk, który sygnalizuje postępowanie poszczególnych funkcji i ewentualnych anomalii: niezgodność, przyciski opcji/programów, rozruch, koniec cyklu, reset.

### **Blokada klawiatury.**

Mając na uwadze bezpieczeństwo wasze i waszych dzieci możecie zablokować wszystkie przyciski w trakcie funkcjonowania pralki lub, gdy znajduje się w fazie oczekiwania (start odłożony -Stand-by), naciśnięciem na 2 sekundy przycisku funkcji. Aby wyłączyć tą funkcję należy nacisnąć przycisk na 4 sekundy.

Po zakończeniu programu wyświetlony zostaje napis "end".

! W razie nieprawidłowości pojawia się kod błędu, na przykład: F-01, który należy podać Serwisowi Obsługi Technicznej(zobacz str. 36).

PL

Instalacja

Opis

Programy

Środki piorące

Zasady ostrożności

Konserwacja

Nieprawidłowości w działaniu

Serwis techniczny

# Uruchomienie i Programy

PL





## Krótko mówiąc: jak nastawić program

1. Włączyć pralkę, przyciskając przycisk . Wszystkie ikony zaświecą się na kilka sekund i później zgasną.
2. Włóż bielinę do pralki, wsypać proszek i dodatki (patrz str. 32) i zamknąć pokrywę.
3. Wybrać przy pomocy pokrętki pożądany program. Na wyświetlaczu pojawi się przewidywany czas prania. Temperatura i wirowanie nastawiane są automatycznie w

zależności od wybranego programu (aby je zmienić, zobacz str. 31).

4. Wybrać ewentualne funkcje (zobacz str. 31).
5. Uruchomić program, przyciskając przycisk START/RESET. Aby anulować program, należy trzymać przyciśnięty przycisk START/RESET przez co najmniej 2 sekundy.
6. Po zakończeniu programu pojawi się napis „End”. Po około 3 minutach ikona z kluczykiem wyłączy się i wówczas można otworzyć drzwiczki. Wyjmij bieliznę i pozostaw drzwiczki pralki uchylone, aby bęben mógł wyschnąć.
7. Wyłączyć pralkę, przyciskając przycisk .

## Tabela programów

Rodzaj tkaniny oraz stopień zabrudzenia	Programy	Temperatura	Środek piorący		Środek zmiękczający	Opcja Wybielanie/ Wybielacz	Czas trwania cyklu (minuty)	Opis cyklu prania
			Pranie wstępne	Pranie właściwe				
<b>Bawełna</b>								
Bielizna biała silnie zabrudzona (pościel, obrusy itp.)	1	90°C	•	•	•		155	Pranie wstępne, pranie właściwe, płukania, odwirowania pośrednie i końcowe
Bielizna biała silnie zabrudzona (pościel, obrusy itp.)	2	90°C		•	•	Delikatne / Tradycyjny	147	Pranie, płukania, odwirowania pośrednie i końcowe
Bielizna biała i kolorowa, wytrzymała, mocno zabrudzona	3	60°C		•	•	Delikatne / Tradycyjny	157	Pranie, płukania, odwirowania pośrednie i końcowe
Bielizna biała, słabo zabrudzona oraz kolorowa delikatna (koszule, bluzki itp.)	4	40°C		•	•	Delikatne / Tradycyjny	96	Pranie, płukania, odwirowania pośrednie i końcowe
Tkaniny kolorowe, delikatne, mało zabrudzone	5	30°C		•	•	Delikatne / Tradycyjny	88	Pranie, płukania, odwirowania pośrednie i końcowe
<b>Tkaniny syntetyczne</b>								
Tkaniny syntetyczne o wytrzymałych kolorach, silnie zabrudzone (bielizna dla niemowląt itp.)	6	60°C		•	•	Delikatne	97	Pranie, płukania, funkcja przeciw gnicieniu lub delikatne odwirowanie
Tkaniny syntetyczne o wytrzymałych kolorach, silnie zabrudzone (bielizna dla niemowląt itp.)	7	50°C		•	•	Delikatne	93	Pranie, płukania, funkcja przeciw gnicieniu lub delikatne odwirowanie
Tkaniny syntetyczne o delikatnych kolorach (wszystkie rodzaje białej, lekko zabrudzonej)	8	40°C		•	•	Delikatne	83	Pranie, płukania, funkcja przeciw gnicieniu lub delikatne odwirowanie
Tkaniny syntetyczne o delikatnych kolorach (wszystkie rodzaje białej, lekko zabrudzonej)	9	30°C		•	•		33	Pranie, płukania i delikatne odwirowanie
<b>Tkaniny delikatne</b>								
Wełna	10	40°C		•	•	Delikatne	48	Pranie, płukania i delikatne odwirowanie
Ubrania i tkaniny wyjątkowo delikatne (firanki, jedwab, wiskoza itp.)	11	30°C		•	•		55	Pranie, płukania, funkcja przeciw gnicieniu lub opróżnienie z wody
<b>PROGRAMY CZĘŚCIOWE</b>								
Płukanie					•	•		Płukania i odwirowanie
Płukanie delikatne					•	•		Płukania, funkcja przeciw gnicieniu lub opróżnienie z wody
Odwirowanie								Opróżnienie z wody i energiczne odwirowanie
Odwirowanie delikatne								Opróżnienie z wody i delikatne odwirowanie
Opróżnienie z wody								Opróżnienie z wody

### Uwagi.

- Opis funkcji przeciw gnicieniu się tkanin, zobacz Łatwiejsze prasowanie, na następnej stronie. Podane w tabeli dane mają charakter przybliżony.
- Po zakończeniu cyklu prania, przed otwarciem pralki, poczekać 3 minuty do momentu, kiedy drzwiczki bębna ustawią się w pozycji w kierunku do góry.

### Program specjalny.

*Dzienny 30'* (program 9 dla tkanin syntetycznych) przeznaczony jest do prania białej, lekko zabrudzonej w krótkim czasie: trwa tylko 30 minut i pozwala dzięki temu na zaoszczędzenie energii i czasu.

Nastawiając program (9 o temperaturze 30°C) można razem wyprać różnego rodzaju tkaniny (z wyjątkiem wełny i jedwabiu), przy maksymalnym załadunku do 3kg. *Zalecamy stosowanie płynnego środka piorącego.*

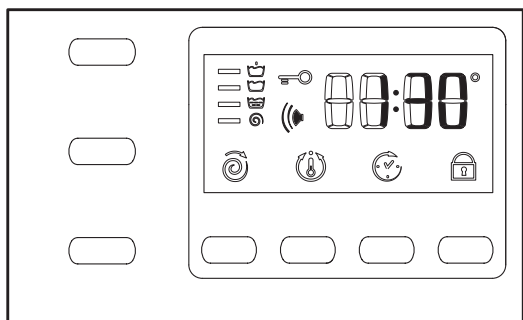

## Regulowanie wirowania

Jeśli w chwili włączenia urządzenia POKRĘTŁO ustawione jest na programie, który przewiduje wirowanie, symbol zapali się stałym światłem. Po przyciśnięciu przycisku pokazana zostanie maksymalna szybkość wirowania dozwolona dla wybranego programu i symbol będzie migotał. Przyciskając go nadal, szybkość wirowania obniża się aż do OFF, co wskazuje całkowite wykluczenie wirowania (przyciskać nadal, aby zwiększyć szybkość wirowania); wybrać pożądaną szybkość; po około 2 sekundach wybór zostanie przyjęty przez pralkę: symbol będzie się palił stałym światłem. Regulowanie wirowania możliwe jest przy wszystkich programach z wyjątkiem 6 oraz Opróżnienie z wody.

## Regulowanie temperatury

Jeśli w chwili włączenia urządzenia POKRĘTŁO ustawione jest na programie, który przewiduje regulację temperatury, symbol zaświeci się stałym światłem. Po przyciśnięciu przycisku pokazana zostanie maksymalna dozwolona temperatura dla wybranego programu i symbol będzie migotał. Przyciskając go nadal, temperatura obniża się aż do OFF, co wskazuje pranie w zimnej wodzie (przyciskać nadal, aby powrócić do wyższej temperatury); zatrzymać się na pożądanym poziomie; po około 2 sekundach wybór zostanie przyjęty przez pralkę: symbol zapali się stałym światłem. Temperaturę regulować można przy wszystkich programach prania.

## Programowanie delay timer

Po przyciśnięciu przycisku , na ekraniku pojawi się napis OFF i odpowiedni symbol zacznie migotać. Przyciskając nadal przycisk, pojawi się napis "1h" to znaczy opóźnienie uruchomienia o jedną godzinę i tak dalej aż do 24h; zatrzymać się na pożądanym "opóźnieniu", po około 2 sekundach wybór zostaje przyjęty przez pralkę, a na ekraniku pojawi się czas przewidziany dla nastawionego programu i symbol pozostaje zapalony. Po przyciśnięciu przycisku START/RESET pojawi się wartość wybranego "opóźnienia", które zmniejsza się co godzinę, aż do uruchomienia się pralki; na tym etapie można jeszcze zmienić wielkość "opóźnienia", lecz tylko na mniejsze. Delay Timer może być nastawiony przy wszystkich programach.

## Blokada klawiatury (patrz str. 29)

## Funkcje

Różne funkcje, w jakie wyposażona jest pralka, pozwalają na osiągnięcie pożądanego rezultatu prania. Aby uaktywnić poszczególne funkcje, należy postępować w następujący sposób:

1. przycisnąć odpowiadający pożądanym funkcji przycisk, zgodnie z poniższą tabelą;
2. zaświecenie się odpowiedniego przycisku oznacza, że funkcja jest aktywna.

Uwaga: Szybkie migotanie przycisku oznacza, że danej funkcji nie można nastawić przy wybranym programie. Jeśli nastawiona zostanie funkcja sprzeczna z uprzednio wybraną inną funkcją, tylko jeden wybór będzie przyjęty.

Funkcje	Efekt	Uwagi dotyczące użycia	Opcja aktywna przy programach:
	Pozwala na doskonałe wypranie bielizny; bielizna jest zdecydowanie bielsza, niż przy standardowym praniu w klasie enegetycznej A.		1, 2, 3, 4, 5, 6, 7, 8
	Zmniejsza gnienie tkanin, ułatwiając prasowanie.	Po nastawieniu tej funkcji programy 6, 7, 8, 11 oraz Delikatne płukanie zatrzymują się z bielizną namoczoną w wodzie (Funkcja zapobiegająca gnieniu), a zacznie migotać światło sygnalizacyjne fazy Płukania - aby zakończyć cykl prania, należy przycisnąć przycisk START/RESET; - aby wykonać tylko opróżnienie z wody, ustawić pokrętło na odpowiednim symbolu  i przycisnąć przycisk START/RESET.	Wszystkie poza 1, 2, 9, 10, Opróżnienie z wody.
	Zwiększa skuteczność płukania.	Zaleca się stosowanie tej opcji przy pralce załadowanej do pełna lub przy dużej ilości użytego środka piorącego.	1, 2, 3, 4, 5, 6, 7, 8, Płukania.

PL

Instalacja

Opis

Programy

Środki piorące

Zasady ostrożności

Konserwacja

Nieprawidłowości w działaniu

Serwis techniczny

# Środki piorące i bielizna

PL

## Szufladka na środki piorące

Dobre rezultaty prania zależą również od właściwego dozowania środka piorącego: wsypując go za dużo, wcale nie poprawia się wydajności prania, lecz przyczynia się do odkładania się nalotów na wewnętrznych częściach pralki i do zanieczyszczenia środowiska.

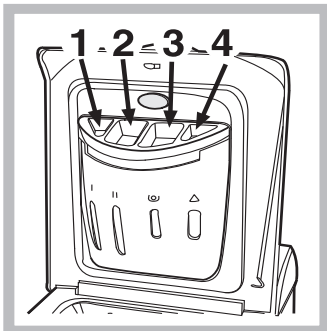

Wysunąć szufladkę i wsypać do niej środki piorące i dodatkowe w następujący sposób

**przegródka 1: Środek piorący do prania wstępnego (w proszku)**

**przegródka 2: Środek piorący (w proszku lub w płynie)**

Środek piorący w płynie należy włożyć bezpośrednio do bębna z zastosowaniem odpowiedniej kulki dozującej.

**przegródka 3: Środki dodatkowe (zmiękczające, itp.)**



Kiedy wlewa się środek zmiękczający do przegrodki 3, to należy zwrócić uwagę, aby nie przekroczyć oznaczonego poziomu "max". Środek zmiękczający jest automatycznie dodawany do wody podczas ostatniego płukania. Na zakończenie tego programu prania w przegrodce 3 pozostaje reszta wody. Służy ona dla skoncentrowanych środków zmiękczających, to znaczy do ich rozprowadzenia z wodą. Jeśliby w przegrodce 3 pozostało więcej wody niż zwykle, oznacza to, że urządzenie dozujące jest zatkane. Jak je wyczyścić patrz strona 34.

**przegródka 4: Wybielacz**

! Nie używać środków do prania ręcznego, ponieważ tworzą za dużo piany.

## Cykl wybielania

**Tradycyjnego** wybielacza używa się do białych tkanin wytrzymałych, **delikatnego** - do tkanin kolorowych, syntetycznych i do wełny. Przy wlewaniu wybielacza nie należy przekroczyć poziomu „max” wskazanego na środkowej ośce (zobacz rysunek). Aby przeprowadzić tylko samo wybielanie, należy wlać wybielacz do pojemniczka dodatkowego 4 i

nastawić program Płukanie  (dla tkanin bawełnianych) lub Płukanie delikatne  (dla tkanin syntetycznych).

## Przygotowanie bielizny

- Podzielić bieliznę do prania według:
  - rodzaju tkaniny / symbolu na etykietce.
  - kolorów: oddzielić bieliznę kolorową od białej.
- Opróżnić kieszenie i sprawdzić guziki.
- Nie przekraczać wskazanego ciężaru bielizny suchej:
  - Tkaniny wytrzymałe: max 5 kg
  - Tkaniny syntetyczne: max 2,5 kg
  - Tkaniny delikatne: max 2 kg
  - Wełna: max 1 kg

## Ile waży bielizna?

- 1 prześcieradło 400-500 gr.
- 1 powłoczka na poduszkę 150-200 gr.
- 1 obrus 400-500 gr.
- 1 szlafrok 900-1.200 gr.
- 1 ręcznik 150-250 gr.

## Tkaniny wymagające szczególnej dbałości

**Firanki:** włożyć je złożone do poszewki lub do siatkowatego worka. Prać same, nie przekraczając połowy załadunku. Stosować program 11, który automatycznie wyklucza wirowanie.

**Poduszki i kurtki:** Jeśli wypełnione są one pierzem gęsim lub kaczym, można je prać w pralce. Wywrócić na lewą stronę i załadować nie więcej niż 2-3 kg; powtórzyć płukania jeden lub dwa razy i stosować delikatne odwirowanie.

**Tenisówki:** oczyścić z błota. Można je prać razem z dżinsami i bielizną wytrzymałą, lecz nie białą.

**Wełna:** Aby uzyskać dobre rezultaty prania, należy stosować specjalny środek piorący i nie przekraczać 1 kg załadunku.

## Woolmark Platinum Care (Kaszmir Platinum)

### Program delikatny jak pranie ręczne.

 Ariston wprowadził nowy standard prania o doskonałych rezultatach, który zdobył sobie uznanie Stowarzyszenia Czystej Żywej Wełny (The Woolmark Company) przez przyznanie prestiżowej marki Woolmark Platinum Care. Jeśli na Waszej pralce znajduje się znak firmowy Woolmark Platinum Care, można w niej prać, uzyskując doskonałe rezultaty, ubrania wełniane z etykietką "Prać ręcznie" (M.00221):



Nastawić program 10 dla wszystkich ubrań noszących etykietkę "Prać ręcznie", stosując specjalne środki piorące.

# Zalecenia i środki ostrożności



! Pralka została zaprojektowana i wyprodukowana zgodnie z międzynarodowymi przepisami bezpieczeństwa. Podajemy Wam poniższe zalecenia, mając na względzie Wasze bezpieczeństwo, i powinniście je uważnie przeczytać.

## Ogólne zasady bezpieczeństwa

- Niniejsze urządzenie zaprojektowane zostało do użytku domowego, a nie zawodowego i nie należy zmieniać jego przeznaczenia ani funkcji.
- Pralki powinny używać wyłącznie osoby dorosłe i w sposób zgodny z podanymi w niniejszej książeczce instrukcjami.
- Nie dotykać pralki, stojąc przy niej bosą lub mając ręce czy stopy mokre lub wilgotne.
- Nie wyjmować wtyczki z gniazdka, ciągnąc za kabel, lecz trzymając za wtyczkę.
- Nie otwierać szufladki na środki piorące w trakcie prania.
- Nie dotykać usuwanej wody, gdyż może być ona bardzo gorąca.
- W żadnym wypadku nie otwierać drzwiczek pralki na siłę: mógłby bowiem ulec uszkodzeniu mechanizm zabezpieczający drzwiczki przed przypadkowym otwarciem.
- W razie usterek nie należy w żadnym wypadku próbować dostać się do wewnętrznych części pralki, próbując samemu ją naprawiać.
- Skontrolować zawsze, by dzieci nie zbliżyły się do pracującej pralki.
- W czasie prania okrągłe drzwiczki pralki rozgrzewają się.
- Jeśli trzeba przenieść pralkę w inne miejsce, należy to robić bardzo ostrożnie w kilka osób. Nigdy nie należy tego robić samemu, gdyż pralka jest bardzo ciężka.
- Przed włożeniem bielizny sprawdzić, czy bęben jest pusty.

## Usuwanie odpadów

- Pozbycie się materiałów opakowania: stosować się do lokalnych przepisów; w ten sposób opakowanie będzie mogło zostać ponownie wykorzystane.

- Pozbycie się starej pralki: przed oddaniem jej na złom należy ją uniezdadnić do użytku odcinając kabel elektryczny i wyjmując drzwiczki.

## Oszczędność i ochrona środowiska

### Technologia w służbie środowiska

Jeśli przez okrągłe drzwiczki pralki widać w czasie prania mało wody, to dlatego, że przy nowej technologii Ariston wystarcza mniej niż połowa wody do uzyskania maksymalnych rezultatów prania: został w ten sposób osiągnięty jeden z celów ochrony środowiska.

### Oszczędność środka piorącego, wody, energii i czasu

- Aby nie trwonić zasobów, należy używać pralki załadowanej do pełna. Jedno załadowane do pełna pranie, zamiast dwóch załadowanych do połowy, pozwala na zaoszczędzenie aż do 50% energii.
- Pranie wstępne konieczne jest tylko w przypadku bielizny bardzo brudnej. Unikanie prania wstępnego pozwala na zaoszczędzenie środka piorącego; czasu, wody oraz od 5 do 15% energii.
- Wywabiając plamy odplamiaczem i pozostawiając bieliznę namoczoną w wodzie przed praniem, można zredukować temperaturę prania. Stosując program 60°C zamiast 90°C lub program 40°C zamiast 60°C, można zaoszczędzić aż do 50% energii.
- Dokładne dozowanie środka piorącego w zależności od twardości wody, stopnia zabrudzenia i ilości bielizny pozwala uniknąć jego trwonienia i wychodzi na korzyść środowisku: środki piorące, mimo że ulegają biodegradacji, zawsze zawierają jednak składniki, które zakłócają środowisko naturalne. Należy również unikać, gdy jest to możliwe, środka zmiękczającego.
- Dokonując prania późnym popołudniem i wieczorem, aż do wczesnych godzin rannych, przyczynia się do zmniejszenia obciążenia energetycznego elektrowni. Opcja Delay Timer (zobacz str. 31) pomaga przy takim zaprogramowaniu prania w czasie.

PL

Instalacja

Opis

Programy

Środki piorące

Zasady ostrożności

Konserwacja

Nieprawidłowości w działaniu

Serwis techniczny

# Konserwacja

PL

## Wyłączenie wody i prądu elektrycznego

- Zamknąć kurek dopływu wody po każdym praniu. Zmniejsza się w ten sposób zużycie instalacji hydraulicznej pralki oraz niebezpieczeństwo przecieków.
- Wyjąć wtyczkę z kontaktu przed przystąpieniem do czyszczenia pralki oraz czynności konserwacyjnych.

## Czyszczenie pralki

Obudowę zewnętrzną i gumowe części pralki należy myć wilgotną ściereczką zmoczoną w wodzie z mydłem. Nie stosować rozpuszczalników ani ostrych i ściernych środków czyszczących.

## Czyszczenie szufladki na środki piorące

Wysunąć szufladkę, unosząc ją lekko ku górze i wyciągając na zewnątrz (zobacz rysunek). Wypłukać ją pod bieżącą wodą. Czynność tę należy powtarzać stosunkowo często.

## Czyszczenie drzwiczek i bębna

- Należy zawsze pozostawiać uchylone drzwiczki pralki, aby zapobiec tworzeniu się przykrych zapachów.

## Czyszczenie pompy

Pralka wyposażona jest w pompę samooczyszczającą, która nie wymaga zabiegów konserwacyjnych. Może się jednak zdarzyć, że małe przedmioty (monety, guziki) wpadną do przedsionka ochronnego pompy, znajdującego się w jej dolnej części.

! Upewnić się, by cykl prania był zakończony i by wtyczka była wyjęta z gniazdka.

Aby odzyskać ewentualne przedmioty, które upadły do wstępnej komory:

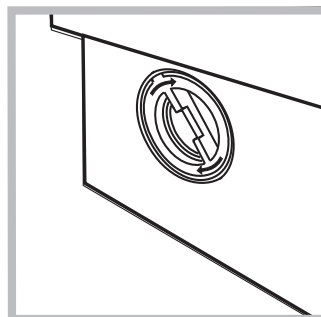
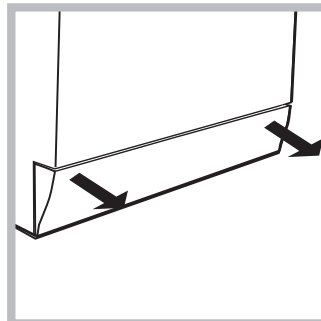

1. Odczepić dolny cokół w przedniej części pralki pociągając rękoma jej boczne końce (patrz rysunek);

2. odkręcić przykrywkę, obracając ją w kierunku przeciwnym do ruchu wskazówek zegara (zobacz rysunek); fakt, że wypłynie trochę wody, jest zjawiskiem normalnym;

3. dokładnie wyczyścić wnętrze;

4. ponownie przykręcić przykrywkę;

5. ponownie przymocować panel, pamiętając o wsunięciu

zaczepów w odpowiednie otwory przed dopchnięciem go do urządzenia.

## Kontrola rury doprowadzania wody

Przynajmniej raz do roku należy skontrolować rurę doprowadzania wody. Jeśli widoczne są na niej rysy i pęknięcia, należy ją wymienić: w trakcie prania duże ciśnienie może bowiem spowodować jej nagłe rozerwanie się.

! Nigdy nie instalować rur używanych.

## Jak czyścić szufladkę środków piorących

### Wymontowanie:

Lekko przycisnąć duży przycisk w przedniej części szufladki środków piorących i pociągnąć ją do góry (Rys.1).

### Czyszczenie:

Wymyć szufladkę pod bieżącą wodą (Rys.3), pomagając sobie starą szczoteczką do zębów i po wyjęciu pary syfonków znajdujących się w górnej części przegródek 1 i 2 (Rys.4), sprawdzić, czy nie są one zatkane i wypłukać je.

### Ponowne zamontowanie:

#### Ponowne zamontowanie:

Po włożeniu pary syfonków, wstaw szufladkę na swoje miejsce, zaczepiając ją (Rys. 4, 2, 1).



Ris. 1

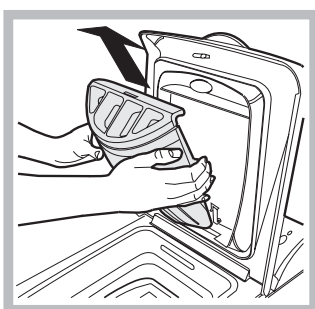

Ris. 2

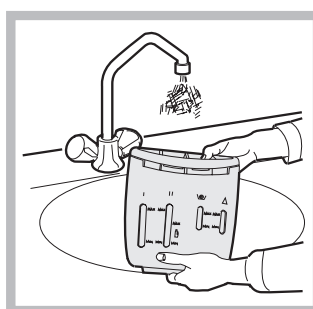

Ris. 3

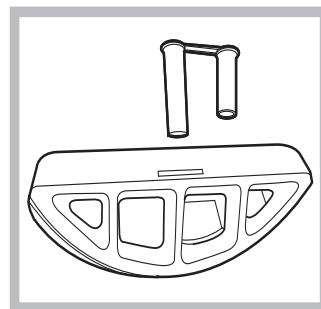

Ris. 4

Może się zdarzyć, że pralka nie działa. Zanim wezwie się Serwis Techniczny (zobacz str. 36) należy sprawdzić, czy problemu tego nie da się łatwo rozwiązać samemu, pomagając sobie poniższym wykazem.

## Nieprawidłowości w działaniu:

## Możliwe przyczyny/Porady:

**Pralka się nie włącza.**

- Wtyczka nie jest włączona do gniazdka, lub jest wsunięta niedostatecznie, tak że nie ma kontaktu.
- W domu brak jest prądu.

**Cykl prania nie zaczyna się.**

- Drzwiczki nie są dobrze zamknięte (na ekraniku pojawia się napis "door").
- Nie został przyciśnięty przycisk .
- Nie został przyciśnięty przycisk START/RESET.
- Kurek dopływu wody jest zamknięty.
- Nastawione zostało opóźnione uruchomienie (Delay Timer, zobacz str. 31).

**Pralka nie pobiera wody (Na ekraniku pojawia się napis H<sub>2</sub>O).**

- Rura pobierania wody nie jest podłączona do kurka.
- Rura jest zgięta.
- Kurek dopływu wody jest zamknięty.
- W domu brak jest wody.
- Ciśnienie wody nie jest wystarczające.
- Nie został przyciśnięty przycisk START/RESET.

**Pralka pobiera i usuwa wodę bez przerwy.**

- Rura usuwania wody nie została zainstalowana na wysokości od 65 do 100 cm od podłogi (zobacz str. 27).
- Końcówka rury usuwania wody jest zanurzona w wodzie (zobacz str. 27).
- Usuwanie wody bezpośrednio w ścianie nie posiada odpowietrznika.

Jeśli po skontrolowaniu tych pozycji nieprawidłowość nadal się utrzymuje, należy zamknąć kurek dopływu wody, wyłączyć pralkę i wezwać Serwis Techniczny. Jeśli mieszkanie znajduje się na najwyższych piętrach budynku, może zaistnieć efekt "syfonu", w wyniku czego pralka nieustannie pobiera i usuwa wodę. W celu wyeliminowania tej niedogodności w handlu dostępne są specjalne zawory.

**Pralka nie usuwa wody i nie odwirowuje.**

- Program nie przewiduje usuwania wody: przy niektórych programach należy uruchomić je manualnie (zobacz str. 30).
- Została nastawiona funkcja Łatwiejsze prasowanie: aby zakończyć program, należy przycisnąć przycisk START/RESET (zobacz str. 31).
- Rura usuwania wody jest zgięta (zobacz str. 27).
- Rura usuwania wody jest zatkana.

**Pralka mocno wibruje w fazie odwirowywania.**

- Bęben, w chwili instalacji pralki, nie został odpowiednio odblokowany (zobacz str. 26).
- Pralka nie jest ustawiona dokładnie w poziomie (zobacz str. 26).
- Pralka jest wciśnięta między meble i ścianę (zobacz str. 26).

**Z pralki wycieka woda.**

- Rura doprowadzania wody nie jest dobrze przykręcona (zobacz str. 26).
- Szufladka na środki piorące jest zatkana (aby ją oczyścić, zobacz str. 34).
- Rura usuwania wody nie jest dobrze przymocowana (zobacz str. 27).

**Tworzy się zbyt wiele piany.**

- Środek piorący nie jest odpowiedni do pralek automatycznych (na opakowaniu musi być napisane: "do pralek", "do prania ręcznego i pralek" lub podobne).
- Użyto za dużo środka piorącego.

PL

Instalacja

Opis

Programy

Środki piorące

Zasady ostrożności

Konserwacja

Nieprawidłowości w działaniu

Serwis techniczny

**Przed zwróceniem się do Serwisu Technicznego:**

- Sprawdzić, czy problemu nie można rozwiązać samemu (*zobacz str. 35*);
  - Ponownie nastawić program i sprawdzić, czy problem został rozwiązany;
  - W przypadku negatywnym skontaktować się z upoważnionym ośrodkiem Serwisu Technicznego pod numerem podanym na karcie gwarancyjnej.
- ! Nigdy nie zwracać się do nieupoważnionych techników.

**Należy podać:**

- rodzaj defektu;
- model urządzenia (Mod.);
- numer seryjny (S/N).

Informacje te znajdują się na przymocowanej z tyłu pralki tabliczce znamionowej.

**HU**

Magyar

AVTF 109

## Összefoglalás

### Üzembehelyezés, 38-39

Kicsomagolás és vízszintbe állítás, 38  
Víz és elektromos csatlakozás, 38-39  
Első mosási ciklus, 39  
Műszaki adatok, 39

### Mosógép leírása, 40-41

Vezérlőpanel, 40  
A forgódob kinyitása és bezárása, 41  
Visszajelző lámpák, 41

### Indítás és Programok, 42

Röviden: egy program elindítása, 42  
Programtáblázat, 42

### Program módosítások, 43

Hőmérséklet beállítása, 43  
Centrifugálás beállítása, 43  
Funkciók, 43

### Mosószeres és mosandók, 44

Mosószeradagoló fiók, 44  
Mosandó ruhák előkészítése, 44  
Különleges bánásmódot igénylő darabok, 44  
Fehéritő program, 44  
Woolmark Platinum Care (Kasmir Platinum), 44

### Óvintézkedések és tanácsok, 45

Általános biztonság, 45  
Hulladékelhelyezés, 45  
Környezetvédelem, 45

### Karbantartás és törődés, 46

A víz elzárása és az elektromos áram kikapcsolása, 46  
A mosógép tisztítása, 46  
A mosószer tartó tisztítása, 46  
Az ajtó és a forgódob gondozása, 46  
A szivattyú tisztítása, 46  
A vízbevezető cső ellenőrzése, 46  
A mosószer tartó tisztítása, 46

### Rendellenességek és elhárításuk, 47

### Szerviz, 48

Mielőtt a Szervizhez fordulna, 48

# Üzembehelyezés

HU

! E kézikönyv megőrzése azért fontos, hogy bármikor elővehesse, és megnézhesse. Ha a mosógépet eladná, átadná vagy másnál helyezné el, gondoskodjon arról, hogy e használati utasítás a géppel együtt maradjon, hogy az új tulajdonos is megismerhesse a mosógép funkcióit és az ezekre vonatkozó figyelmeztetéseket.

! Figyelmesen olvassa el az utasításokat: fontos információkat tartalmaznak az üzembehelyezésről, a használatról és a biztonságról.

## Kicsomagolás és vízszintbe állítás

### Kicsomagolás

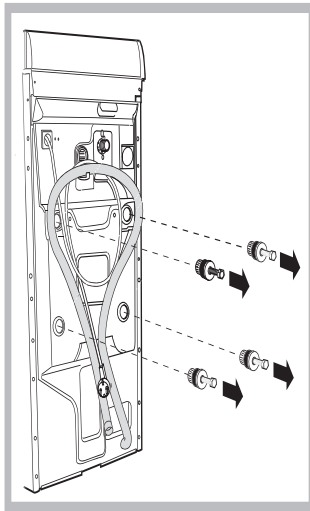

1. Csomagolja ki a mosógépet.
2. Ellenőrizze, hogy a mosógép nem sérült-e meg a szállítás során. Ha a gépen sérülést talál, ne csatlakoztassa, és forduljon a készülék eladójához.
3. Távolítsa el a hátoldalon található, a szállításhoz felszerelt 4 védőcsavart, valamint a gumit a hozzá tartozó távtartóval (lásd

ábra).

4. A furatokat zárja le a tartozékként kapott műanyag dugókkal.
5. Minden darabot őrizzen meg: ha a mosógépet szállítani kell, előtte ezeket vissza kell szerelni.

**Figyelem:** újbóli használat esetén a rövidebb csavarokat felülre kell szerelni.

! A csomagolóanyag nem gyermekjáték

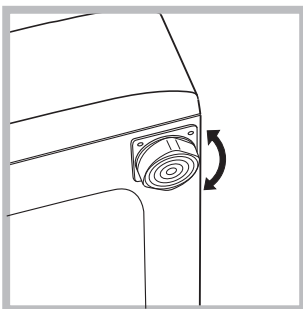

### Vízszintezés

1. A mosógépet sík és kemény padlóra állítsa, úgy, hogy ne érjen falhoz, bútorhoz vagy máshoz.

2. Ha a padló nem tökéletesen vízszintes, az első lábak be-, illetve kicsavarásával

kompenzálhatja azt (lásd ábra). A dőlés a gép felső burkolatán mérve nem lehet több, mint 2°.

A pontos vízszintezés biztosítja a gép stabilitását, így az a működés során nem fog vibrálni, zajt okozni vagy elmozdulni. Szőnyegpadló vagy szőnyeg esetén a lábakat úgy állítsa be, hogy a mosógép alatt elegendő hely maradjon a szellőzésre.

### Felállítás, áthelyezések

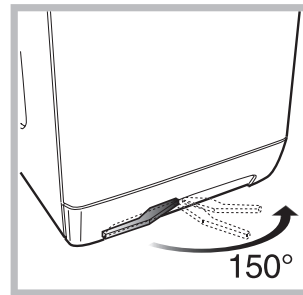

A mosógéped egy speciális, behúzható kerekkel ellátott kocsi van felszerelve az áthelyezés megkönnyítése érdekében. Ezen kocsi leengedéséhez és így a gép erőfeszítés nélküli

elmozdításához alul a zárócsík alatt, bal oldalon elhelyezett kart kell meghúzni. Az áthelyezés befejeztével a kiindulási állapotba tegyék a gépet. Ezen a ponton a gép biztonságosan fel van állítva.

## Víz és elektromos csatlakozás

### Vízbevezető cső csatlakoztatása

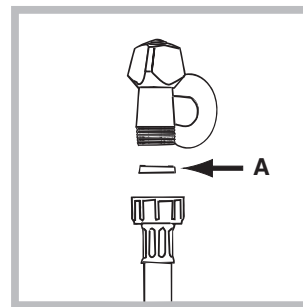

1. Illessze az A tömitést a vízbevezető cső végére és csavarozza fel a 3/4"-os külső menettel rendelkező hidegvíz csapra (lásd ábra). A csatlakoztatás előtt eresszen ki a csapból vizet addig, amíg a víz teljesen átlátszóvá nem válik.

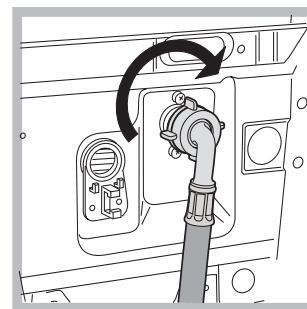

2. Csatlakoztassa a vízbevezető csövet a mosógéphez úgy, hogy azt a hátul jobboldalon fent lévő vízbemeneti csonkra csavarozza (lásd ábra).

3. Ügyeljen arra, hogy a csövön ne legyen törés vagy szűkület.

! A csapnál a víznyomásnak a Műszaki adatok táblázatban szereplő határértékek között kell lennie (lásd a szemben lévő oldalt).

! Amennyiben a vízbevezető cső nem elég hosszú, forduljon szaküzlethez vagy megbízott szakemberhez.

### A leeresztőcső csatlakoztatása

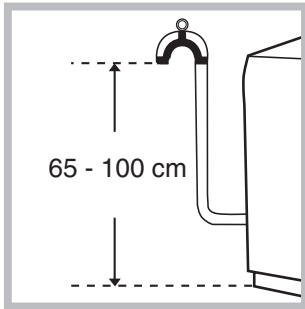

A leeresztőcsövet csatlakoztassa lefolyóhoz vagy a padlótól 65 és 100 cm közötti magasságban lévő fali lefolyószifonhoz anélkül, hogy megtörné,

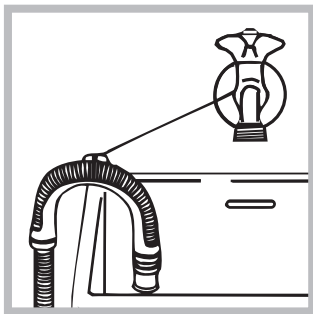

vagy akassza a mosdó vagy a kád szélére úgy, hogy a tartozékok között lévő vezetőt a csaphoz erősíti (lásd ábra). A leeresztőcső szabad végének nem szabad vízbe merülnie.

! Toldások használata nem javasolt. Amennyiben feltétlenül szükséges, a toldás átmérője egyezzen meg az eredeti csőével, és semmiképpen se legyen 150 cm-nél hosszabb.

### Elektromos bekötés

Mielőtt a csatlakozódugót az aljzatba dugná, bizonyosodjon meg arról, hogy:

- az aljzat földelése megfelel a törvény által előírtak;
- az aljzat képes elviselni a gép Műszaki adatait tartalmazó táblázatban megadott maximális teljesítményfelvételt (lásd szemben);
- a hálózat feszültsége a Műszaki adatokat tartalmazó táblázatban szereplő értékek közé esik (lásd szemben);
- Az aljzat legyen kompatibilis a gép csatlakozódugójával. Ellenkező esetben cserélje ki az aljzatot vagy a csatlakozódugót.

! A mosógép nem állítható fel nyílt téren, még akkor sem, ha a tér tetővel van fedve, mert nagyon veszélyes, ha a gép esőnek vagy zivataroknak van kitéve.

! A csatlakozódugónak könnyen elérhető helyen kell lennie akkor is, amikor a gép már a helyén áll.

! Ne használjon hosszabbítót vagy elosztót.

! Ne legyen a kábel megtörve vagy összenyomva.

! A hálózati kábelt csak megbízott szakember cserélheti.

Figyelem! A gyártó minden felelősséget elhárít, amennyiben a fenti előírásokat figyelmen kívül hagyják.

### Első mosási ciklus

Üzembehelyezés után, mielőtt a mosógépet használni kezdené, végezzen egy 90°-os előmosás nélküli mosást mosóporral de mosandó ruha nélkül.

### Műszaki adatok

<b>Modell</b>	AVTF 109
<b>Méretek</b>	szélesség 40 cm magasság 85 cm mélység 60 cm
<b>Ruhatöltet:</b>	1-től 5 kg-ig
<b>Elektromos csatlakozás</b>	feszültség 220/230 Volt 50 Hz maximális felvett teljesítmény 1850 W
<b>Vízcsatlakozások</b>	maximális nyomás 1 MPa (10 bar) minimális nyomás 0,05 MPa (0,5 bar) dob úrtartalma 42 liter
<b>Centrifuga fordulatszám</b>	1000 fordulat/perc-ig
<b>IEC456 szabvány Szerinti vezérlőprogramok</b>	3-as program; hőmérséklet 60°C; 5 kg ruhatöltettel végezve.
	Ez a berendezés megfelel a következő Uniós Előírásoknak: - 73/02/19-i 73/23/CEE előírás (Alacsony feszültség) és annak módosításai - 89/05/03-i 89/336/CEE előírás (Elektromágneses összeférhetőség) és annak módosításai

HU

Üzembehelyezés

Leírás

Programok

Mosószerke

Övintézkedések

Karbantartás

Rendellenségek

Szerviz

# A mosógép leírása

HU

## Vezérlő panel

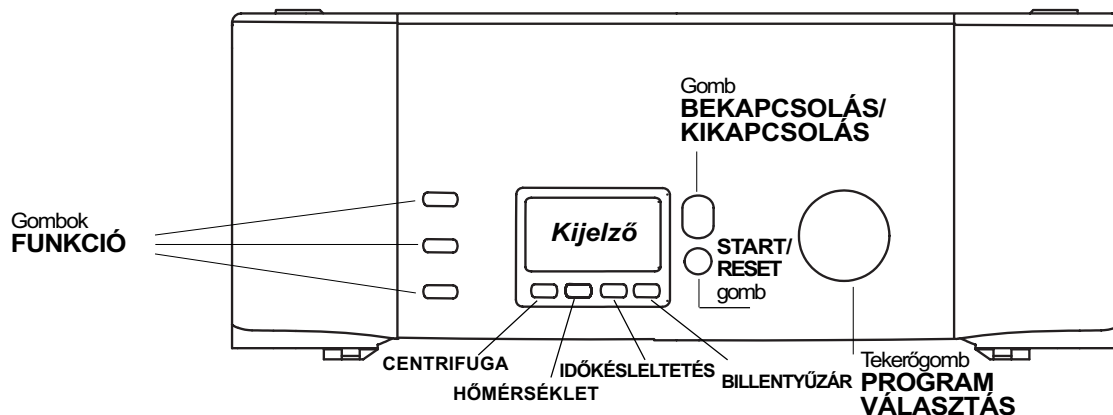

### Kijelző:

a mosási ciklust és/vagy a programozás állapotát mutatja (lásd 41-43 oldalak).

**CENTRIFUGA** gomb. A centrifuga sebességét szabályozza, vagy leállítja a centrifugát (lásd 43 old.).

**HŐMÉRSÉKLET** gomb. A mosási hőmérsékletet állítja be 90° és 0° között (lásd 43. old.).

**IDŐKÉSLELTETÉS** gomb. A mosógép indításának max. 24 órás késleltetésére szolgál (lásd 43 old.).

**BILLENTYŰZÁR** gomb. A mosógép gombjait zárolja

a működés ideje alatt vagy Stand-by módban.

**KIKAPCSOLÁS/BEKAPCSOLÁS** gomb. A mosógép ki- és bekapcsolására (lásd 42. old.).

**START/RESET** gomb. A programok elindítására vagy a helytelen beállítások törlésére (lásd 42. old.).

**PROGRAMOK** gomb. Programok kiválasztása (42.old.).

## A forgódob kinyitása és bezárása

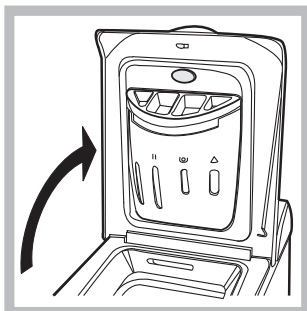

1. ábra

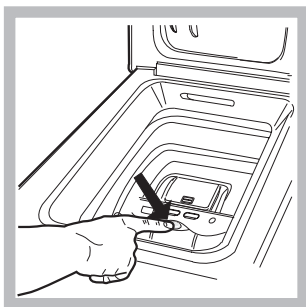

2. ábra

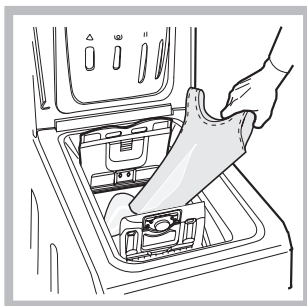

3. ábra

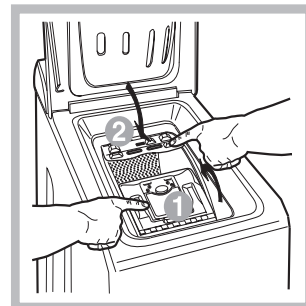

4. ábra

### A) KINYITÁS (1. ábra).

Felemelni a külső fedőlapot és teljesen kinyitni.

### B) A DOB KINYITÁSA (Soft opening).

Egy ujjal nyomja meg a 2-es ábrán jelzett gombot és a dob finoman kinyílik.

### C) RUHANEMŰ BEHELYEZÉSE. (3. ábra)

### D) BEZÁRÁS. (4. ábra)

- először az elülső ajtót leeresztve majd a hátsó ráhajtvá jól bezárni a forgódobot.

- ellenőrizni, hogy az elülső ajtó kampói tökéletesen illeszkednek-e a hátsó ajtóban levő helyükre.

- a kattanás „klak” észlelése után mindkét ajtóra enyhe nyomást gyakorolni lefelé, melyeknek nem szabad kikattanni.

- végül a külső fedőlapot bezárni.

### E) A DOB VÉGSŐ LEÁLLÁSA(2 ábra)

A mosási ciklus befejeztével a dobajtó automatikusan felfelé áll be, így könnyítve meg annak kinyitását (csak egyes modelleknél).

## Kijelző

A mosógép programozásán kívül (lásd 43. old.), a kijelző a mosási ciklussal kapcsolatos információk megjelenítésére szolgál.

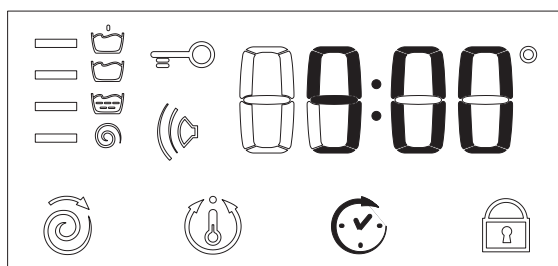

Az után, hogy a program elindításához megnyomta a START/RESET billentyűt, a kijelzőn a ciklus végéig hátralévő idő látható. Abban az esetben, ha az indító órán késleltetés van beállítva (Késleltetés időzítő, lásd 43. oldal) ezt megjeleníti.

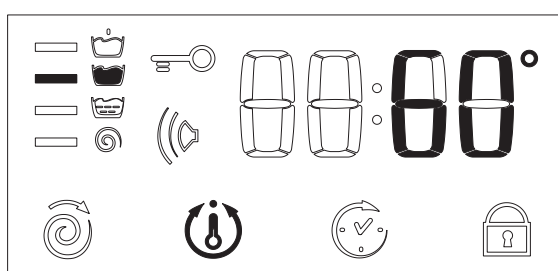

### A folyamatban lévő fázist:

- Előmosás
- Mosás
- Öblítés
- Centrifuga

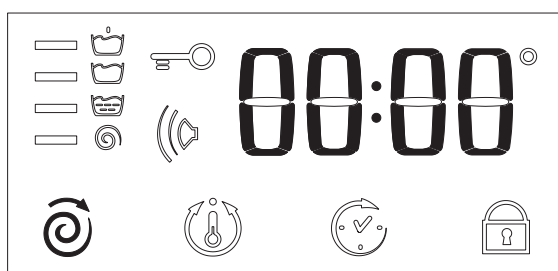

### Funkciók és Opciók személyreszabása:

Funkciók és opciók kiválasztásához tekintse át az alábbiakat és a 43. oldalt.

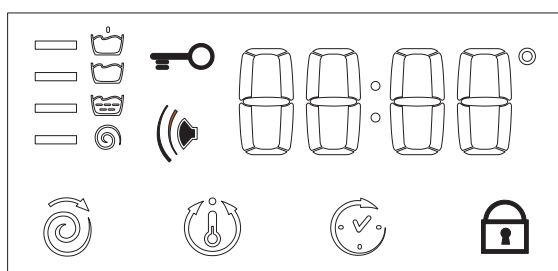

**Hangjelző.** Az Ön gépe rendelkezik olyan hangjelzéssel, ami jelzi a különböző funkciók elvégzését, vagy az esetleges hibákra figyelmeztet. összeférhetetlenség, opciók/programok gombok, indítás, ciklus vége, leállítás.

## Billentyűzár

Az Ön és gyermekei biztonságának érdekében, a gép működésének időtartama alatt, vagy amíg a gép várakozik (késleltetett indítás-Stand-by), a funkciógomb 2 másodpercig tartó lenyomásával le lehet zárni a billentyűket. A billentyűzár feloldásához tartsa nyomva 4 másodpercig.

### Ajtózár:

A világító jelzőlámpa jelöli, hogy az ajtó reteszelve van a véletlen kinyitás megakadályozására. A károk elkerülése érdekében meg kell várni, hogy a jelzőlámpa kialudjon, mielőtt megpróbálná az ajtót kinyitni. Ez a modell olyan berendezéssel rendelkezik, amely lehetővé teszi az ajtó nyitását a program első fázisának során is. Ez akkor lehetséges, ha a szimbólum nem világít.

A program végén az **“End”** felirat jelenik meg.

! Rendellenes működés esetén a hiba kódja jelenik meg, például: F-01, amit a Szervizzel közölni kell (lásd 48. oldal).O

U

Üzembehelyezés

Leírás

Programok

Mosószer

Övintézkedések

Karbantartás

Rendellenességek

Szerviz

# Indítás és Programok

HU

## Röviden: egy program elindítása

- Az  billentyű megnyomásával kapcsolja be a mosógépet. Néhány másodpercre az összes visszajelző felgyullad, majd elalszik, és a BEKAPCSOLVA/AJTÓZÁR visszajelző kezd villogni.
- Naplňte práčku prádlom a dávkovač pracími a prídavnými prostriedkami (vid' str. 44) a potom zatvorite dvierka a kryt.
- A PROGRAMOK tárcsával állítsa be a kívánt mosóprogramot.
- Állítsa be a mosási hőmérsékletet (lásd 43. oldal).





5. Állítsa be a centrifugálási fordulatszámot (lásd 43. oldal).

6. A START/RESET billentyű megnyomásával indítsa el a programot.

A törléshez tartsa nyomva a START/RESET billentyűt legalább 2 másodpercen keresztül.

7. A program befejeztével a BEKAPCSOLVA/AJTÓZÁR visszajelző villog, azt jelezve, hogy az ajtót ki lehet nyitni. Vegye ki a mosott ruhát, és az ajtót hagyja kicsit nyitva, hogy a dob kiszáradhasson. Az  billentyűvel kapcsolja ki a mosógépet.

## Programtáblázat

Kelmék és a szennyeződés természete	Programok	Hőmérséklet	Mosószer		Öblítőszer	Fehérités / Fehéritőszer opció	Ciklus időtartama (perc)	Mosóciklus leírása
			Előmosás	Mosás				
<b>Pamut</b>								
Különösen szennyezett fehér anyagok (lepedő, aszalterítő, stb.)	1	90°C	•	•	•		155	Előmosás, mosás, öblítések, köztes és végső centrifugálások
Különösen szennyezett fehér anyagok (lepedő, aszalterítő, stb.)	2	90°C		•	•	Kíméletes / Hagyományos	147	Mosás, öblítések, köztes és végső centrifugálások
Nagyon szennyezett tartós fehér és színes anyagok	3	60°C		•	•	Kíméletes / Hagyományos	157	Mosás, öblítések, köztes és végső centrifugálások
Kevéssé szennyezett fehér és kényes színes anyagok (ingek pulóverek, stb.)	4	40°C		•	•	Kíméletes / Hagyományos	96	Mosás, öblítések, köztes és végső centrifugálások
Kevéssé szennyezett kényes színes anyagok	5	30°C		•	•	Kíméletes / Hagyományos	88	Mosás, öblítések, köztes és végső centrifugálások
<b>Szintetikus anyagok</b>								
Nagyon szennyezett tartós színes anyagok (csecsemőruházat, stb.)	6	60°C		•	•	Kíméletes	97	Mosás, öblítések, gyűrődésgátlás vagy kíméletes centrifugálás
Nagyon szennyezett tartós színes anyagok (csecsemőruházat, stb.)	7	50°C		•	•	Kíméletes	93	Mosás, öblítések, gyűrődésgátlás vagy kíméletes centrifugálás
Kényes színes anyagok (mindenfajta enyhén szennyezett ruházat)	8	40°C		•	•	Kíméletes	83	Mosás, öblítések, gyűrődésgátlás vagy kíméletes centrifugálás
Kényes színes anyagok (mindenfajta enyhén szennyezett ruházat)	9	30°C		•	•		33	Mosás, öblítések és kíméletes centrifugálás
<b>Kényes anyagok</b>								
Gyapjú	10	40°C		•	•	Kíméletes	48	Mosás, öblítések és kíméletes centrifugálás
Nagyon kényes kelmék (függönyök, selyem, viszkóz, stb.)	11	30°C		•	•		55	Mosás, öblítések, gyűrődésgátlás vagy szivattyúzás
<b>RÉSZLEGES PROGRAMOK</b>								
Öblítés					•			Öblítések és centrifugálás
Kíméletes öblítés					•			Öblítések, gyűrődésgátlás vagy szivattyúzás
Centrifugálás								Szivattyúzás és erős centrifugálás
Kíméletes centrifugálás								Szivattyúzás és kíméletes centrifugálás
Szivattyúzás								Szivattyúzás

## Megjegyzések

- A gyűrődésgátlás leírásához: lásd Vasalj kevesebbet, szemben lévő oldal. A táblázatban szereplő értékek tájékoztató jellegűek.
- A mosás végén, mielőtt kinyitná a mosógépet, várjon 3 percet, amíg a dob ablakai felfele nem néznek.

## Speciális program

**Napközbeni 30'** (9-es program szintetikus anyagokhoz) programot kevéssé szennyezett ruhák gyors mosására fejlesztettük ki: mindössze 30 percig tart, így energiát és időt takarít meg. A 9-es programot 30°C hőmérsékletre beállítva különböző jellegű anyagokat együttesen lehet mosni (kivéve gyapjú és selyem), maximum 3 kg-os töltéssel. *Folyékony mosószer használatát javasoljuk.*

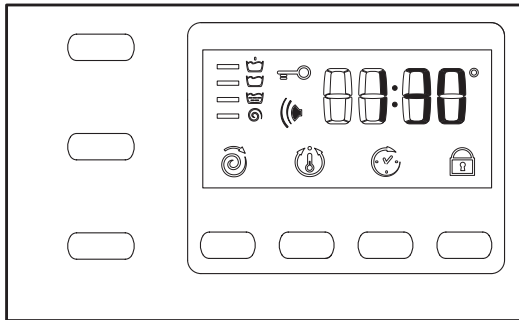

## Centrifugálás beállítása

Ha a mosógép bekapcsolásakor a TÁRCSA olyan programra van állítva, amelynél a centrifugálást be kell állítani, az ikon folyamatosan világít. Az gomb megnyomásával megjelenik a beállított programra vonatkozó maximális centrifugálási sebesség és az ikon villogni kezd. A gomb ismételt megnyomásával az érték OFF állásig csökken, ami a centrifugálás elhagyását jelenti (ha vissza szeretne térni magasabb értékhez, nyomja a gombot tovább); álljon meg a kívánt értéknél, körülbelül 2 másodperc múlva a kiválasztott értéket a mosógép elfogadja: az szimbólum folyamatosan világít. A beállított centrifugálási fordulatszám minden programra érvényes, kivéve a 11-es és a Szivattyúzást.

## Hőmérséklet beállítása

Ha a mosógép bekapcsolásakor a TÁRCSA olyan programra van állítva, amelynél a hőmérsékletet be kell állítani, az ikon folyamatosan világít. Az gomb megnyomásával megjelenik a beállított programra vonatkozó maximális hőmérséklet és az ikon villogni kezd. A gomb ismételt megnyomásával a hőmérséklet OFF állásig csökken, ami a hidegmosást jelenti (ha vissza szeretne térni magasabb értékhez, nyomja a gombot tovább); álljon meg a kívánt értéknél, körülbelül 2 másodperc múlva a kiválasztott értéket a mosógép elfogadja: az szimbólum folyamatosan világít. A beállított hőmérséklet minden mosóprogramra érvényes.

## Delay Timer

A kijelzőn az gomb megnyomása után megjelenik az OFF felirat és az ennek megfelelő szimbólum villogni kezd.

A gomb újbóli megnyomásával megjelenik az „1h”, azaz egy órás késleltetés, és így tovább, egészen 24 óráig; álljon meg a kívánt „késleltetésnél”, körülbelül 2 másodperc múlva a kiválasztott értéket a mosógép elfogadja; ezt követően a kijelzőn megjelenik a beállított programra vonatkozó késleltetési idő és az szimbólum folyamatosan világít. Ha most megnyomja a START/RESET gombot, újra megjelenik a kiválasztott „késleltetési” idő, mely minden órával csökken egészen a ciklus indulásáig, ebben a szakaszban a „késleltetés” csak visszafele módosítható. Az Időkésleltető mindegyik programhoz beállítható.

## Billentyűzár (lásd 43. old.)

### Funkciók

A mosógép különféle mosófunkciói lehetővé teszik a kívánt tisztítás és fehérség elérését. A funkciók bekapcsolásához:

1. nyomja meg a kívánt funkcióhoz tartozó billentyűt, az alábbi táblázat szerint;
2. a billentyű világítása azt jelzi, hogy a hozzá tartozó funkció be van kapcsolva.

Megjegyzés: A gyors villogás azt jelenti, hogy a beállított programhoz a billentyűhöz tartozó funkció nem kapcsolható be.

Abban az esetben, ha egy másik, korábban kiválasztottal össze nem férő funkciót kapcsol be, csak az utolsóként választott marad bekapcsolva.

Funkciók	Hatás	Megjegyzések a használathoz	A következő programokkal működik:
<b>Super Wash</b> 	Az A Osztályban szabványosnál láthatóan fehérebb, makulátlan tisztaság elérését teszi lehetővé.		1, 2, 3, 4, 5, 6, 7, 8
<b>Vasalj kevesebbet</b> 	Csökkenti az anyagok gyűrését, ezzel könnyítve a vasalást.	Ezt a funkciót bekapcsolva a 6, 7, 8, 11 programok és a Kíméletes öblítés leáll úgy, hogy a mosott ruha a vízben marad (Gyűrődésgátlás), és az  öblítés fázisának visszajelzője villog: - a ciklus befejezéséhez nyomja meg a START/RESET billentyűt; - ha csak le akarja szivattyúzni a vizet, a tárcsát állítsa a szivattyúzás szimbólumára , és nyomja meg a START/RESET billentyűt.	Mindegyik, kivéve: 1, 2, 9, 10, Szivattyúzás.
<b>Extra Öblítés</b> 	Növeli az öblítés hatékonyságát.	A mosógép teljes töltése esetén vagy nagymennyiségű mosószerezadolás esetén javasolt.	1, 2, 3, 4, 5, 6, 7, 8, Öblítések.

# Mosószerek és mosandók

HU

## Mosószeraadagoló fiók

A mosás eredményessége függ a mosószert helyes adagolásától is: ha túl sokat adagol belőle, a mosás nem lesz hatékonyabb, de hozzájárul ahhoz, hogy lerakódás képződjön a mosógépben, valamint a környezetet is jobban szennyezi.

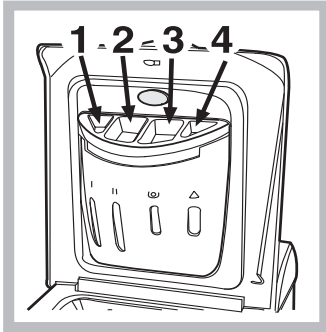

Húzza ki a mosószeraadagoló fiókot, és a következőképpen tegye bele a mosószert vagy az adalékot.

### 1. es tartály: Mosószert előmosáshoz (por)

### 2. rekesz: Mosószert (por vagy folyékony)

A folyékony mosószert helyezze közvetlen a rekeszbe az erre a célra kialakított mérőedénybe.

### 3. rekesz: Adalékanyagok (lágysztérizáló, stb.)

Amikor a 3. rekeszbe betölti a lágysztérizálót, ügyeljen rá, hogy ne lépje túl a "max" jelzést. A lágysztérizáló automatikusan belekerül a mosógépbe az utolsó öblítéskor. A program végén a 3. rekeszben bizonyos mennyiségű víz marad. Ez a túlságosan nagy lágysztérizáló feloldására, vagy a koncentrátumok hígítására szolgál. Ha a 3. rekeszben több víz marad, mint általában, az az ürítési elzáródást jelenti. A tisztításához lásd 46. oldalt.

### 4. rekesz: Fehéritőszert

! Ne használjon kézzimosószert, mert túlzottan sok hab képződik.

## Fehéritő program

A hagyományos fehéritő programot az erős fehér szövetekhez, míg a kímélő fehéritést a színes, szintetikus és gyapjú ruhákhoz használja. A fehéritő adagolásakor ügyeljen arra, hogy ne lépje túl a 4-es rekesz "max" jelzését (lásd ábra). A fehéritő adagolásakor ügyeljen arra, hogy ne lépje túl a 4-es rekesz "max" jelzését (lásd ábra). Amennyiben csak fehéritést akar végezni, öntsön fehéritőt a 4-es rekeszbe és állítsa be az Öblítés programot (☹) (pamut ruhák) vagy a Kímélő öblítést (☺) (szintetikus ruhák).

## Mosandó ruhák előkészítése

- Osztályozza a mosandókat a következők szerint:
  - kelme típusa / címkén lévő szimbólum.
  - színek: válogassa külön a színes ruhákat a fehérektől.
- Ürítse ki a zsebeket, és vizsgálja meg a gombokat.
- Ne lépje túl a mosandók száraz súlyára vonatkozóan megadott értékeket:
  - Tartós anyagok: max. 5 kg
  - Szintetikus anyagok: max. 2,5 kg
  - Kényes anyagok: max. 2 kg
  - Gyapjú: max. 1 kg

### Milyen nehezek a mosandó ruhák?

- 1 lepedő 400-500 g.
- 1 párnahuzat 150-200 g.
- 1 asztalterítő 400-500 g.
- 1 fürdőköpeny 900-1200 g.
- 1 törülköző 150-250 g.

## Különleges bánásmódot igénylő darabok

**Függönyök:** hajtogatva tegye párnahuzatba (vászonzsákba) vagy hálós zacskóba. Külön mossa őket, és ne lépje túl a fél töltésnyi mennyiséget. Használja a 11-es programot, amelyik automatikusan kikapcsolja a centrifugálást.

**Toll/pehely ágyneműk és tollkabátok:** ha a benne lévő liba vagy kacsatoll mosógépben mosható. Fordítsa ki a darabokat, és egyszerre legfeljebb 2-3 kg-nyit mosson úgy, hogy egyszer vagy kétszer megismétli az öblítést, és kíméletes centrifugálást használ.

**Teniszcipők:** tisztítsa meg a sártól. Együtt moshatók a farmer és más tartós anyagokkal, de nem a fehér ruhadarabokkal.

**Gyapjú:** a legjobb eredmény elérése érdekében használjon speciális mosószert (gyapjúmosószert), és ne lépje túl az 1 kg ruhatöltetet.

## Woolmark Platinum Care (Kasmir Platinum)

### Kímélő, mint a kézi mosás.

Az Ariston új, igényesebb szabványt vezetett be, amit a The Woolmark Company az értékes Woolmark Platinum Care márkajelzéssel ismert el. Ha a mosógépen a Woolmark Platinum Care logó látható, kitűnő eredménnyel moshatók benne az olyan gyapjú ruhadarabok is, amelyek címkéjén a „Kézzel mosandó” megjelölés olvasható (M.00221):



!Az összes „Kézzel mosandó” ruhadarabhoz a 10-es programot állítsa be, és használjon speciális mosószert.

! A mosógépet a nemzetközi biztonsági szabványoknak megfelelően tervezték és gyártották. Ezeket a figyelmeztetéseket biztonsági okokból írjuk le, és figyelmesen el kell olvasni őket.

## Általános biztonság

- Ezt a készüléket egyfajta háztartási és nem professzionális használatra tervezték, és a funkcióit megváltoztatni nem szabad.
- A mosógépet csak felnőtt használhatja, és csak az e használati utasításban megadott utasítások szerint.
- Ne érjen a géphez mezítláb, illetve vizes vagy nedves kézzel vagy lábbal.
- A csatlakozódugót az aljzatból ne a kábelt, hanem a csatlakozót fogva húzza ki.
- Ne nyissa ki a mosószeradagoló fiókot, ha a mosógép működik.
- Ne nyúljon a leeresztett vízbe, mert forró lehet.
- Semmiképpen ne feszegesse az ajtót: megsérülhet a véletlen nyitást akadályozó biztonsági rezesz.
- Hiba esetén semmiképpen se nyúljon a gép belső részeihez, és ne próbálja megjavítani.
- Mindig ügyeljen arra, hogy gyerekek ne mehessenek a működő gép közelébe.
- A mosás során az ajtó meleg lehet.
- Amennyiben a gépet át kell helyezni, két vagy három személy végezze, maximális figyelemmel. Soha sem egyedül, mert a gép nagyon súlyos.
- A mosandó berakása előtt ellenőrizze, hogy a forgódob üres legyen.

## Hulladékelhelyezés

- Csomagolóanyag megsemmisítése: tartsa be a helyi előírásokat, így a csomagolás újrahasznosítható.
- Öreg mosógép kidobása: mielőtt a hulladékok közé helyezné, tegye

használatatlanná úgy, hogy elvágja a hálózati kábelt, és letépi az ajtót.

## Környezetvédelem

### Környezetvédelmet szolgáló technológia

Ha az ajtó üvegén keresztül kevés víz látszik, az azért van, mert az új technológiának köszönhetően az Aristonnak a felénél kevesebb víz is elég ahhoz, hogy maximális tisztítóhatást érjen el: egy olyan cél, amelyet a környezet megóvása érdekében tűztünk ki.

### Takarítson meg mosószert, vizet, energiát és időt

- Annak érdekében, hogy ne pazaroljunk az erőforrásokkal, a mosógépet teljes ruhatöltettel kell használni. Egy teljes ruhatöltettel való mosás két féltöltet helyett, akár 50% energia megtakarítást is lehetővé tehet.
- Az előmosás csak nagyon szennyezett ruhák esetén szükséges. Ha nem használja, azzal mosószert, időt és 5-15% energiát takarít meg.
- Ha a foltokat a mosás előtt folttisztítóval kezeli, és beáztatja, kevesebb szükség lesz a magas hőmérsékletű mosásra. A 60°C-on történő mosás a 90°C helyett, vagy 40°C-on 60°C helyett akár 50% energiamegtakarításhoz is vezethet.
- Ha a mosószert a víz keménysége, a szennyezettség mértéke és a ruha mennyisége alapján helyesen adagolja, elkerüli a pazarlást és nem terheli feleslegesen a környezetet: még, ha biológiailag lebomló fajtájúak is, a mosószerek olyan összetevőket tartalmaznak, amelyek megváltoztatják a természet egyensúlyát. Ezen kívül, kerülje az öblítőszeres használatát, amennyire csak lehet.
- Ha a késő délután és a kora hajnal közötti időszakban mos, akkor hozzájárul ahhoz, hogy csökkentse az áramszolgáltató vállalatok terhelését.  
A Késleltető időzítő (lásd 43. oldal) nagyon hasznos a mosás időzítése szempontjából.
- Ha a mosott ruhákat utána szárítógépben szárítja,

U

Üzembehelyezés

Leírás

Programok

Mosószerek

Óvintézkedések

Karbantartás

Rendellenességek

Szervíz

# Karbantartás és törődés

HU

## A víz elzárása és az elektromos áram kikapcsolása

- Minden mosás után zárja el a vízcsapot. Így kíméli a mosógép vízrendszerét, és megszünteti a vízszivárgás kockázatát.
- Húzza ki a hálózati csatlakozódugót az aljzatból, amikor a mosógépet tisztítja vagy karbantartást végez.

## A mosógép tisztítása

A külső részeket és a gumi részeket langyos szappanos vizes ronggyal tisztíthatja. Ne használjon oldószert vagy súrolószert.

## A mosószeradagoló fiók tisztítása

Vegye ki a fiókot úgy, hogy felemeli és kifelé húzza (lásd ábra).

Folyóvíz alatt mossa ki. Ezt a tisztítást gyakran el kell végezni.

## Az ajtó és a forgódob gondozása

- Az ajtót hagyja mindig részre nyitva, nehogy rossz szagok keletkezzenek.

## A szivattyú tisztítása

A mosógép öntisztító szivattyúval van felszerelve, melynek nincs szüksége tisztítási és karbantartási műveletre. Az azonban megtörténhet, hogy kis tárgyak kerülnek (aprópénz, gomb) a szivattyút védő előkamrába, ami a szivattyú alsó részén található.

! Győződjön meg róla, hogy a mosóprogram véget ért, és húzza ki a hálózati csatlakozót.

Az esetlegesen a dob mellé esett tárgyak kiemeléséhez:

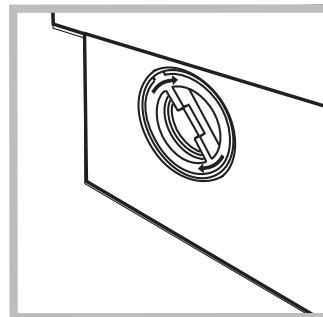
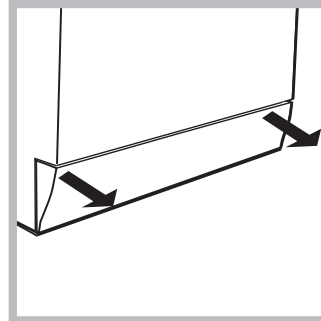

1. vegye le a mosógép elülső oldalán alul elhelyezkedő részt kézzel meghúzva a szélén (lásd ábra);
2. az óra járásával ellentétes irányban forgatva csavarja le a fedelet (lásd ábra): természetes, hogy egy kevés víz kifolyik;
3. gondosan tisztítsa ki a belsejét;
4. csavarja vissza a fedelet;
5. szerelje vissza a panelt úgy, hogy mielőtt azt a gép felé nyomná,

meggyőződik arról, hogy a horgok a hozzájuk tartozó furatokba illeszkednek.

## A vízbevezető cső ellenőrzése

Évente legalább egyszer ellenőrizze a gumicsövet. Ki kell cserélni, ha repedezett vagy hasadozott: a mosás során a nagy nyomás hirtelen szakadást okozhat.

! Soha ne alkalmazzon már használt csöveket.

## A mosószertartó tisztítása

### Kivétel:

Enyhe nyomást gyakorolni a mosószertartó elülső részén levő nagy nyomógombra és felfelé kihúzni (1. ábra).

### Tisztítás:

Ezután kitisztítani vízcsap alatt a tartót (3. ábra) egy régi fogkefe segítségével és az 1-es és 2-es rekeszek felső részébe illesztett két szivornyát kihúzva (4. ábra) megvizsgálni, hogy azok ne legyenek eltömődve majd leöblíteni.

### Visszahelyezés:

Ne felejtse el visszailleszteni a két szivornyát a megfelelő helyére és végül a tokjába beakasztva visszatenni a tartót.



4. ábra

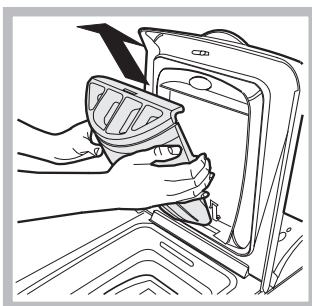

4. ábra

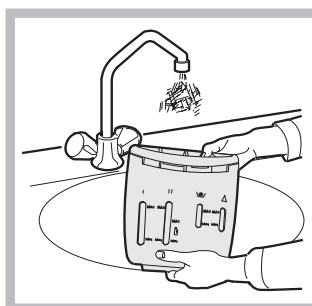

4. ábra

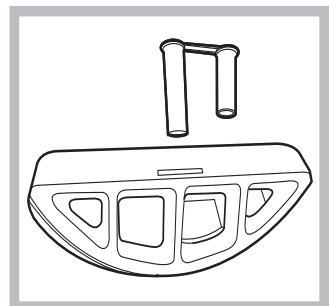

4. ábra

Megtörténhet, hogy a mosógép nem működik. Mielőtt felhívná a Szervizt (lásd 48. oldal) ellenőrizze, hogy nem olyan problémáról van szó, amely a következő lista segítségével egyszerűen megoldható.

## Rendellenességek:

## Lehetséges okok / Megoldás:

**A mosógép nem kapcsol be.**

- A hálózati csatlakozódugó nincs bedugva az aljzatba, vagy nem eléggé ahhoz, hogy jól érintkezzen.
- Nincs áram a lakásban.

**A mosási ciklus nem indul el.**

- Az ajtó nincs jól becsukva (a kijelzőn a "door" felirat olvasható).
- Nem nyomta meg az  billentyűt.
- Nem nyomta meg a START/RESET billentyűt.
- A vízcsap nincs nyitva.
- Az indítás késleltetése van beállítva (Késleltető időzítő, lásd 43. oldal).

**A mosógép nem vesz fel vizet (A kijelzőn H<sub>2</sub>O olvasható).**

- A vízbevezető cső nincs csatlakoztatva a csaphoz.
- A cső meg van törve.
- A vízcsap nincs nyitva.
- A lakásban nincs víz.
- Nincs elegendő nyomás.
- Nem nyomta meg a START/RESET billentyűt.

**A mosógép folytonosan szívja és leereszti a vizet.**

- A leeresztőcső nem a padlószinttől 65 és 100 cm közötti magasságban van felszerelve (lásd 39. oldal).
- A leeresztőcső vége vízbe merül (lásd 39. oldal).
- A fali szifonnak nincs szellőzése.

Ha ezen vizsgálatok után a probléma nem oldódik meg, zárja el a vízcsapot, kapcsolja ki a mosógépet és hívja ki a szervizszolgálatot. Ha a lakás egy épület legfelsőbb emeleteinek egyikén található, lehetséges, hogy a csatorna-szellőző eltömődésének jelensége (szivornyahatás) lépett fel, ezért a mosógép folytonosan szívja és leereszti a vizet. Ezen kellemetlenség elkerülésére a kereskedelmi forgalomban rendelkezésre állnak csatorna-szellőző szelepek.

**A mosógép nem ereszti le a vizet, vagy nem centrifugál.**

- A program nem ereszti le a vizet: némelyik programnál manuálisan kell elindítani (lásd 42. oldal).
- Be van kapcsolva a Vasalj kevesebbet opció: a program befejezéséhez nyomja meg a START/RESET billentyűt (lásd 43. oldal).
- A leeresztőcső meg van törve (lásd 39. oldal).
- A lefolyó el van dugulva.

**A mosógép nagyon rázkódik a centrifugálás alatt.**

- Az üzembehelyezéskor nem távolították el a forgódob rögzítését (lásd 38. oldal).
- A mosógép nem áll vízszintben (lásd 38. oldal).
- A mosógép a bútor és a fal köté van szorítva (lásd 38. oldal).

**A mosógépből elfolyik a víz.**

- A vízbevezető cső nincs jól felcsavarva (lásd 38. oldal).
- A mosószeradagoló fiók eltömődött (a tisztítást lásd a 46. oldalon).
- A leeresztőcső nincs jól rögzítve (lásd 39. oldal).

**Sok hab képződik.**

- A mosószer nem mosógépekhez való (kell, hogy szerepeljen rajta, hogy „gépi”, „kézi vagy gépi mosáshoz”, vagy hasonló).
- Túl sok mosószert használt.

HU

Üzembehelyezés

Leírás

Programok

Mosószer

Övintézkedések

Karbantartás

Rendellenességek

Szerviz

**Mielőtt a Szervizhez fordulna:**

- Győződjön meg arról, hogy a hibát nem tudja maga is elhárítani (*lásd 47. oldal*);
  - Újból indítsa el a programot, hogy lássa, elhárította-e a hibát;
  - Ellenkező esetben forduljon a megbízott Szakszervizhez: a telefonszámot a garanciajegyen találja.
- ! Soha ne forduljon nem megbízott szerelőhöz.

**Közölje:**

- a meghibásodás jellegét;
- a mosógép modelljét (Mod.);
- a gyártási számot (Sorsz.).

Ezen információk a mosógép hátsó részére felerősített táblán találhatóak.

# INSTRUCȚIUNI DE FOLOSIRE

MAȘINĂ DE SPĂLAT RUFEE

RO

RO

Română

AVTF 109

## Sumar

### Instalare, 50-51

Scoaterea din ambalaj și nivelarea, 50  
Legături hidraulice și electrice, 50-51  
Primul ciclu de spălare, 51  
Date tehnice, 51

### Descrierea mașinii de spălat, 52-53

Panoul de control, 52  
Cum se deschide și închide coșul, 52  
Display-ul, 53

### Pornire și Programe, 54

Pe scurt: pornirea unui program, 54  
Tabel de programe, 54

### Personalizări, 55

Reglarea temperaturii, 55  
Reglarea centrifugei, 55  
Opțiuni, 55

### Detergenți și rufe albe, 56

Sertarul detergenților, 56  
Ciclu de albire, 56  
Prepararea rufelor, 56  
Rufe deosebite, 56  
Woolmark Platinum Care (Cașmir Platinum), 56

### Precauții și sfaturi, 57

Protecție generală, 57  
Aruncarea reziduurilor, 57  
Protecția și respectarea mediului înconjurător, 57

### Întreținere și îngrijire, 58

Oprirea apei și a curentului electric, 58  
Curățarea mașinii de spălat, 58  
Îngrijirea hubloului și a coșului, 58  
Curățarea pompei, 58  
Controlarea tubului de alimentare cu apă, 58  
Curățarea sertarului de detergenți, 58

### Anomalii și remedii, 59

### Asistență, 60

Înainte de a lua legătura cu Asistența, 60



ARISTON

# Instalare

RO

! Este important să se păstreze acest manual pentru a-l putea consulta în orice moment. În caz de vânzare, de cesiune sau de schimbare a locuinței, acesta trebuie să rămână împreună cu mașina de spălat pentru a informa noul proprietar cu privire la funcționare și la respectivele avertismente.

! Citiți cu atenție instrucțiunile: veți găsi informații importante cu privire la instalare, la folosire și la siguranță.

## Scoaterea din ambalaj și nivelarea

### Scoaterea din ambalaj

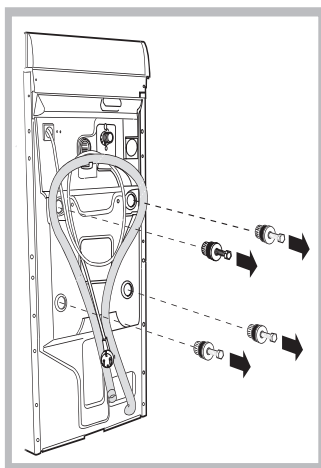

1. Scoateți din ambalaj a mașinii de spălat.

2. Controlați ca mașina de spălat să nu fi fost deteriorată în timpul transportului. Dacă este deteriorată nu o conectați și luați legătura cu cine v-a vândut-o.

3. Scoateți cele patru șuruburi de protecție pentru transport și cauciucul cu respectivelor distanțator, situate în partea posterioară (vezi figura).

4. Închideți orificiile cu dopurile din plastic aflate în dotare.

5. Păstrați toate piesele: pentru cazul în care mașina de spălat va trebui să fie transportată, piesele vor trebui montate din nou.

**Atenție.** Dacă doriți să refolosiți șuruburile, amintiți-vă că cele scurte se vor monta în partea de sus.

! Ambalajele nu constituie jucării pentru copii

### Nivelare

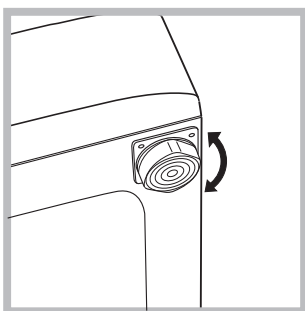

1. Instalați mașina de spălat pe un paviment plan și rigid, fără a o sprijini de ziduri, mobilă sau altceva.

2. Dacă podeaua nu este perfect orizontală, compensați neregularitățile deșurubând sau înșurubând

picioarele anterioare (vezi figura); unghiul de înclinare, măsurat pe planul de lucru, nu trebuie să depășească 2°. O nivelare precisă conferă stabilitate mașinii și evită

vibrații, zgomote și deplasări pe timpul funcționării. În cazul mochetelor sau a unui covor, reglați picioarele astfel încât să mențineți sub mașina de spălat un spațiu suficient pentru ventilație.

### Amplasare, deplasare

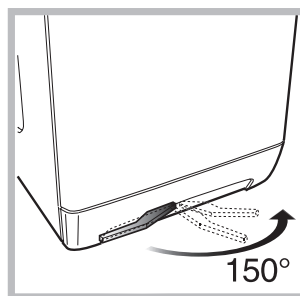

Dacă mașina dvs. de spălat este dotată cu un carucior special cu roți retractabile, atunci deplasarea ei se realizează foarte ușor. Pentru a coborî caruciorul și a o deplasa, trageți de maneta neagră situată jos, în partea stângă, chiar sub picior.

După ce ați mutat-o, ridicați-i roțile, pentru a o aduce în poziția inițială. Astfel, ea este așezată solid. (a se vedea figura; numai pe anumite modele).

## Legături hidraulice și electrice

### Conectarea tubului de alimentare cu apă

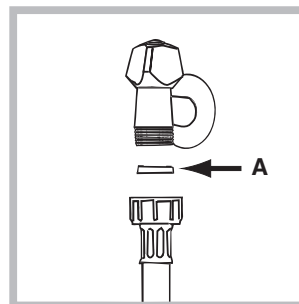

1. Introduceți garnitura A în extremitatea tubului de alimentare și înșurubați-l la un robinet de apă rece cu gura filetată de 1/2" gaz (vezi figura).

Înainte de conectare, lăsați apa să curgă pentru a se limpezi.

2. Conectați tubul de alimentare la mașina de spălat, înșurubându-l la respectiva priză de apă, în partea posterioară, sus în dreapta (vezi figura).

3. Fiți atenți ca tubul să nu fie nici curbat nici îndoit.

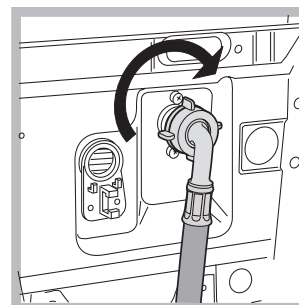

! Presiunea apei trebuie să fie cuprinsă în valorile tabelului Date tehnice (vezi pagina alăturată).

! Dacă lungimea tubului de alimentare nu este suficientă, adresați-vă unui magazin specializat sau unui tehnician autorizat.

### Conectarea tubului de evacuare

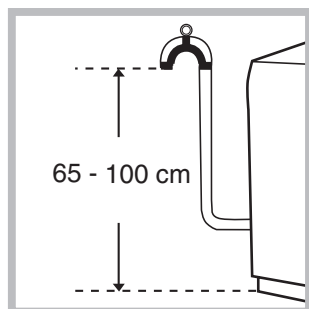

Conectați tubul de evacuare, fără a-l îndoi, la o conductă de evacuare sau la o gură de evacuare în zid, situate între 65 și 100 cm de pământ;

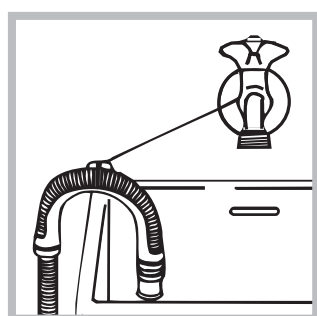

sau sprijiniți-l pe marginea unei chiuvete sau a unei căzi, legând ghidul aflat în dotare, de robinet (vezi figura). Extremitatea liberă a tubului de evacuare nu trebuie să rămână cufundată în apă.

! Nu este recomandabilă folosirea tuburilor de prelungire; dacă este indispensabil, tubul de prelungire trebuie să aibă același diametru cu tubul original și nu trebuie să depășească 150 cm.

### Legătura electrică

Înainte de a introduce fișa în priză de curent, asigurați-vă ca:

- priză să fie cu împământare și conform prevederilor de lege;
- priză să poată suporta sarcina maximă de putere a mașinii, indicată în tabelul cu Date tehnice (vezi alături);
- tensiunea de alimentare să fie cuprinsă în valorile indicate în tabelul cu Date tehnice (vezi alături);
- priză să fie compatibilă cu fișa mașinii de spălat. În caz contrar înlocuiți priză sau fișă.

! Mașina de spălat nu trebuie instalată afară, nici chiar în cazul în care spațiul este adăpostit, deoarece este foarte periculoasă expunerea mașinii la ploaie și furtuni.

! După instalarea mașinii de spălat, priză de curent trebuie să fie ușor accesibilă.

! Nu folosiți prelungitoare și prize multiple.

! Cablul nu trebuie să fie îndoit sau comprimat.

! Cablul de alimentare trebuie să fie înlocuit doar de tehnicieni autorizați.

Atenție! Producătorul își declină orice responsabilitate pentru cazul în care aceste norme nu se respectă.

### Primul ciclu de spălare

După instalare, înainte de folosire, efectuați un

#### Date tehnice

Model	AVTF 109
Dimensiuni	lățime 59,5 cm înălțime 85 cm profundime 53,5 cm
Capacitate	de la 1 la 5 kg
Legături electrice	tensiune 220/230 Volți 50 Hz putere maximă absorbită 1850 W
Legături hidrice	presiune maximă 1 MPa (10 bari) presiune minimă 0,05 MPa (0,5 bari) capacitatea cuvei 46 litri
Viteza de centrifugare	până la 1000 de rotații pe minut
Programe de control pe baza normei IEC456	programul 3; temperatura 60°C; efectuată cu 5 kg de rufe.
	Acest aparat este conform cu următoarele Directive Comunitare: - 73/23/CEE din data de 19/02/73 (Tensiuni Joase) și modificări succesive - 89/336/CEE din data de 03/05/89 (Compatibilitate Electromagnetică) și modificări succesive

RO

Instalare

Descriere

Programe

Detergenți

Precauții

Întreținere

Anomalii

Asistență

# Descrierea mașinii de spălat

RO

## Panoul de control

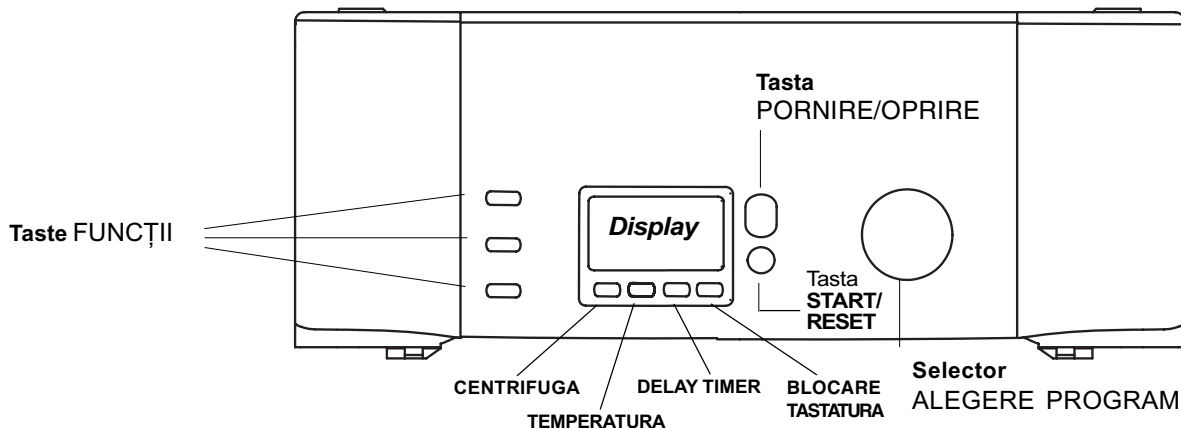

### Display:

vizualizează avansarea ciclului de spălare sau a programării (vezi pag. 53-55).

Tasta **CENTRIFUGĂ** Reglează viteza sau elimină centrifuga (vezi pag. 55).

Tasta **TEMPERATURĂ** Reglează temperatura de spălare de la 90 la 0 °C. (vezi pag. 55).

Tasta **DELAY TIMER**. Programează pornirea automată cu o întârziere de până la 24 de ore (vezi pag. 55).

Tasta **BLOCARE TASTATURĂ** Blochează tastele mașinii de spălat în timpul funcționării sau în modalitatea de așteptare.

Tasta **PORNIRE/OPRIRE** pornește și oprește mașina de spălat (vezi pag. 54).

Tasta **START/RESET** Activează programele sau anulează datele introduse greșit (vezi pag. 54).

Selector **PROGRAME** Alege programele (vezi pag. 54).

## Cum se deschide și închide coșul

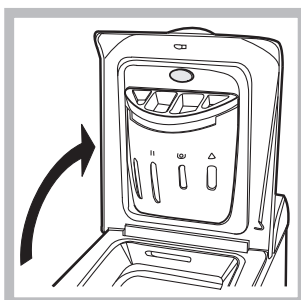

Fig. 1

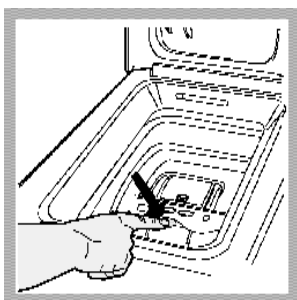

Fig. 2

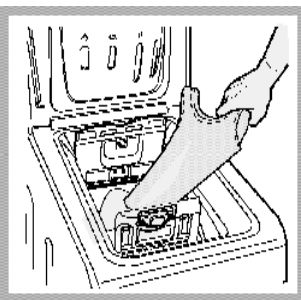

Fig. 3

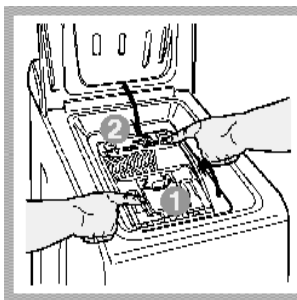
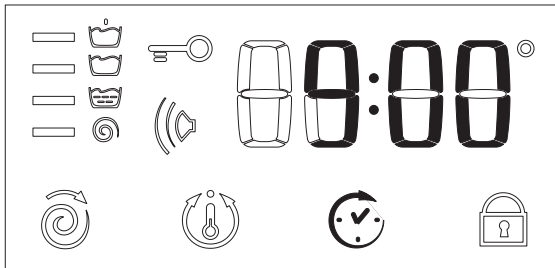

Fig. 4

- A) **Deschiderea capacului superior (Fig. 1):**  
Ridicați capacul extern și deschideți-l complet.
- B) **Deschiderea coșului (soft opening):**  
Apăsați cu un deget pe butonul din figura 2: coșul se va deschide lent.
- C) **Introducerea rufelor (Fig. 3)**
- D) **Închiderea (Fig. 4):**
  - închideți coșul apropiind mai întâi ușa anterioară iar apoi pe cea posterioară;
  - asigurați-vă că și cârligele ușii anterioare sunt montate în partea de sus și se îmbină perfect cu locașul de pe ușa posterioară;
  - după ce ați auzit zgomotul de prindere, apăsați ușor în jos cele două uși (fiți atenți să nu se desprindă una de cealaltă);
  - închideți capacul exterior.
- E) **POZIȚIONAREA FINALĂ A COȘULUI (fig. 2)**  
La terminarea spălării, ușile coșului vor fi orientate în sus, pentru a vă facilita deschiderea lor. (Numai pentru anumite modele).

## Display-ul

În afară de faptul că este un instrument util pentru programarea mașinii (vezi pag. 55), display-ul furnizează informații cu privire la ciclul de spălare și la starea de avansare.



După apăsarea butonului START/RESET pentru a porni programul, pe display este cronometrată durata reziduală până la inițierea programului de spălare ales. În cazul în care inițierea programului de spălare după un anumit interval de timp (Delay Timer, vezi pag. 55), aceasta va fi vizualizată.

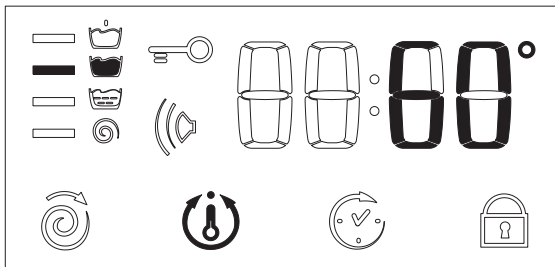

Pe parcursul ciclului de spălare se vizualizează:

### Faza în curs:

- Prespălare
- Spălare
- Clătire
- Centrifugare

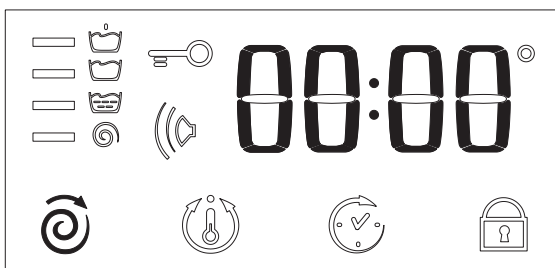

### Funcții și opțiuni

Pentru a alege funcțiile sau opțiunile dorite, urmăriți indicațiile din continuare sau de la pagina 55.

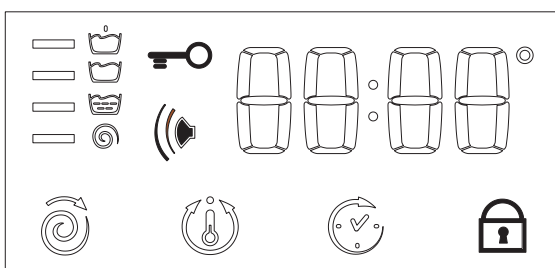

**Sonorizare** Mașina de spălat este dotată cu un semnalizator sonor care vă va avertiza cu privire la desfășurarea funcțiilor sau la eventualele anomalii, ca de exemplu incompatibilitate, taste opțiuni, programe, pornire, oprire, resetare.

### Blocarea tastaturii

Pentru un surplus de siguranță (a dvs. sau a copiilor dvs.), puteți bloca tastele când mașina este în funcțiune sau în modalitatea de așteptare/Stand-by, apăsând 2 secunde pe tasta de funcții. Pentru a le debloca apăsați pe aceeași tastă timp de 4 secunde.

### Hubloul blocat:

Simbolul aprins indică faptul că hubloul este blocat pentru a împiedica deschideri întâmplătoare. Pentru a evita daunele ce pot deriva dintr-o funcționare defectuoasă, este necesar să așteptați ca simbolul să se stingă înainte de a deschide hubloul. Acest model este echipat cu un dispozitiv care permite deschiderea hubloului chiar și pe parcursul primei faze a programului. Acest lucru este posibil atunci când simbolul nu este aprins.

La sfârșitul programului se vizualizează cuvântul "End".

! În caz de anomalie apare un cod de eroare, de exemplu: F-01, de transmis Asistenței Tehnice (vezi pag. 60).

RO

Instalare

Descriere

Programe

Detergenți

Precauții

Întreținere



Anomalii

Asistență





# Pornire și Programe

RO

## Pe scurt: pornirea unui program

- Porniți mașina de spălat apăsând pe tasta . Toate icoanele se vor aprinde timp de câteva secunde, după care se vor stinge.
- Puneți rufe în mașină, adăugați detergentul și aditivii (vezi pag. 56) după care închideți ușițele și capacul.
- Selectați cu ajutorul selectorului programul dorit. Pe display va apărea timpul estimat. Temperatura și centrifuga se selectează automat pe baza programului (pentru a le modifica vezi pag. 55).
- Porniți programul apăsând butonul START/RESET. Pentru a anula țineți apăsat butonul START/RESET timp de cel puțin 2 secunde.
- La terminarea programului va apărea mesajul „end”/”sfârșit”. După aproximativ 3 minute icoana cheiței se va stinge: abia acum puteți deschide mașina de spălat. Scoateți rufe și lăsați ușa întredeschisă pentru a se putea usca coșul. Opriți mașina de spălat apăsând pe tasta .

## Tabel de programe

Tipul de țesătură și de murdărie	Programe	Temperatură	Detergent		Aditiv înmuiere	Opțiune Albire / Decolorant	Durata ciclului (minute)	Descrierea ciclului de spălare
			Presp.	Spăl.				
<b>Bumbac</b>								
Albe extrem de murdare (cearceafuri, fețe de masă, etc.)	1	90°C	•	•	•		152	Prespălare, spălare, clătiri, centrifugi intermediare și finale
Albe extrem de murdare (cearceafuri, fețe de masă, etc.)	2	90°C		•	•	Delicată / Tradiționale	144	Spălare, clătiri, centrifugi intermediare și finale
Albe și colorate rezistente foarte murdare	3	60°C		•	•	Delicată / Tradiționale	159	Spălare, clătiri, centrifugi intermediare și finale
Albe puțin murdare și culori delicate (cămăși, bluze, etc.)	4	40°C		•	•	Delicată / Tradiționale	93	Spălare, clătiri, centrifugi intermediare și finale
Colorate delicate puțin murdare	5	30°C		•	•	Delicată / Tradiționale	85	Spălare, clătiri, centrifugi intermediare și finale
<b>Sintetice</b>								
Culori rezistente foarte murdare (scutece pentru noi născuți, etc.)	6	60°C		•	•	Delicată	94	Spălare, clătiri, antișifonare sau centrifugare delicată
Culori rezistente foarte murdare (scutece pentru noi născuți, etc.)	7	50°C		•	•	Delicată	90	Spălare, clătiri, antișifonare sau centrifugare delicată
Culori delicate (rufe de toate tipurile puțin murdare)	8	40°C		•	•	Delicată	80	Spălare, clătiri, antișifonare sau centrifugare delicată
Culori delicate (rufe de toate tipurile puțin murdare)	9	30°C		•	•		32	Spălare, clătiri și centrifugare delicată
<b>Delicate</b>								
Lână	10	40°C		•	•	Delicată	60	Spălare, clătiri și centrifugare delicată
Țesături foarte delicate (perdele, mătase, vâscoză, etc.)	11	30°C		•	•		67	Spălare, clătiri, antișifonare sau scurgere
<b>PROGRAME PARȚIALE</b>								
Clătire					•	•		Clătiri și centrifugare
Clătire delicată					•	•		Clătiri, antișifonare sau descărcare apă
Centrifugare								Descărcare apă și centrifugare energetică
Centrifugare delicată								Descărcare apă și centrifugare delicată
Descărcare								Descărcare

### Note

- Antișifonare-vezi „calcă mai ușor”, pagina alăturată. Datele specificate în tabel au valoare indicativă.
- La completarea ciclului și înainte de a deschide ușile, așteptați 3 minute pentru ca acestea să ajungă în partea de sus a mașinii.

### Program special

*Zilnic 30'* (programul 9 pentru materiale sintetice) este studiat pentru a spăla rufe puțin murdare într-un interval scurt de timp: durează doar 30 de minute economisindu-se energie și timp. Selectând programul (9 la 30°C) este posibilă spălarea împreună a țesăturilor de diverse tipuri (excluse lâna și mătasea) cu o încărcătură maximă de 3 kg. *Se recomandă folosirea detergentului lichid.*

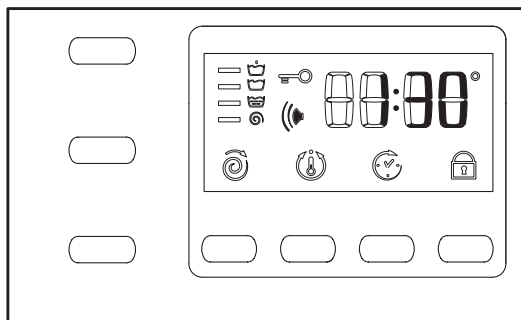

## Reglarea centrifugei

Dacă la pornirea mașinii, SELECTORUL este poziționat pe un program care prevede centrifuga, icoana se va aprinde. Apăsând pe butonul se vizualizează viteza maximă permisă a centrifugii pentru programul selectat iar icoana semnalizează. Apăsând din nou valorile coboară până la OFF, ceea ce indică excluderea centrifugii (apăsați din nou pentru a reveni la valoarea cea mai mare); opriți-vă la valoarea dorită, după circa 2 secunde selecția se acceptă: simbolul rămâne fix. Reglarea centrifugei este activă pentru toate programele cu excepția programului 11 și a evacuării.

## Reglarea temperaturii

Dacă la pornirea mașinii, SELECTORUL este poziționat pe un program care prevede reglarea temperaturii, icoana apare fixă. Apăsând pe butonul se vizualizează temperatura maximă permisă pentru programul selectat iar icoana semnalizează. Apăsând din nou, temperatura coboară până la OFF, care indică spălarea la rece (apăsați din nou pentru a reveni la valoarea cea mai mare); opriți-vă la valoarea dorită, după circa 2 secunde selecția se acceptă: simbolul rămâne fix.

Reglarea temperaturii este activă cu toate programele de spălare.

## Reglarea delay timerului

Apăsând pe butonul pe display se vizualizează scris OFF iar simbolul respectiv se iluminează intermitent. Apăsând din nou pe buton apare „1h” adică întârziere de o oră și așa mai departe până la 24h; opriți-vă la „întârzierea” dorită, după circa 2 secunde selecția se acceptă; după aceea pe display se vizualizează timpul prevăzut pentru programul selectat iar simbolul rămâne aprins.

Apăsând pe butonul START/RESET apare din nou valoarea „întârzierii” selectate care scade la fiecare oră până la pornirea ciclului; în această fază se poate modifica valoarea „întârzierii” doar micșorând-o. Reglarea Delay Timerului este activă cu toate programele.

## Blocarea tastaturii (vezi pag. 56).

## Funcții

Diferitele funcții de spălare prevăzute pentru mașina de spălat permit obținerea unor rezultate excepționale (o calitate îmbunătățită a spălării-rufe curate, etc.). Pentru a activa aceste funcții, procedați astfel:

1. apăsați butonul aferent funcției dorite, ținând cont de informațiile conținute în tabelul de mai jos;
2. aprinderea butonului respectiv indică faptul că funcția respectivă a fost activată.

Notă: Intermitența rapidă a butonului indică faptul că funcția respectivă nu este selecționabilă pentru programul ales. În cazul în care va fi selectată o funcție incompatibilă cu cea selectată mai înainte, doar ultima aleasă va rămâne activă.

Opțiune	Efect	Note pentru folosire	Activă cu programele:
<b>Super Wash</b>	Permite o spălare impecabilă, evident mai albă decât standardul în <i>Clasa A</i> .		1, 2, 3, 4, 5, 6, 7, 8
<b>Calcă mai ușor</b>	Reduce pliurile la țesături facilitând călcarea.	Selectând această opțiune, programele 6, 7, 8, 11 și Clătire delicată se întrerup cu rufe la înmuiat (antișifonare) iar icoana  va semnaliza: - pentru a completa ciclul apăsați pe butonul START/RESET; - pentru a efectua doar descărcarea poziționați selectorul pe simbolul respectiv  și apăsați pe butonul START/RESET. Nu este compatibil cu opțiunea ALBIRE.	Toate cu excepția 1, 2, 9, 10, Descărcare.
<b>Extra Clătire</b>	Mărește eficacitatea clătirii.	Se recomandă cu mașina plină sau cu doze elevate de detergent.	1, 2, 3, 4, 5, 6, 7, 8, Clătiri.

RO

Instalare

Descriere

Programe

Detergenți

Precauții

Întreținere

Anomalii

Asistență

# Detergenți și rufe albe

RO

## Sertarul detergenților

Un rezultat bun la spălare depinde și de dozarea corectă a detergentului: cu un exces de detergent nu se spală în mod mai eficient și se contribuie la înmuierea părților interne ale mașinii de spălat și poluarea mediului înconjurător.

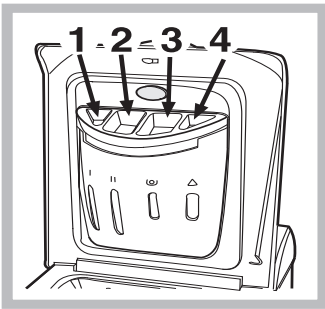

Extrageți sertarul pentru detergenți și introduceți detergentul sau aditivul după cum urmează:

### sertarul 1: Detergent pentru prespălare (sub formă de praf)

Înainte de a vărsa detergentul verificați ca sertarul adițional 4 să nu fie introdus.

### sertarul 2: Detergent pentru spălare (praf sau lichid)

Detergentul lichid se dozează cu vasul din dotare și se pune direct în coș.



### sertarul 3: Aditivi (soluție de înmuiat, etc.)

Când turnați lichidul de înmuiat în sertarul 3, fiți atenți să nu depășiți nivelul maxim indicat. Lichidul este preluat în mod automat de mașina, în timpul ultimei operații de limpezire. La sfârșitul programului, în sertarul 3 veți găsi puțină apă. Acest lucru servește la diluarea și preluarea lichidelor de înmuiat foarte dense sau concentrate. Dacă în sertarul 3 rămâne apă în cantitate mare (mai multă decât de obicei), dispozitivul de golire este înfundat. Pentru curățarea acestuia, citiți la pagina 58.

### sertar adițional 4: Decolorant

! Nu folosiți detergenți pentru spălare manuală, deoarece formează prea multă spumă.

## Ciclu de albire

Decolorantul **tradițional** se folosește pentru țesături rezistente albe, iar cel **delicat** pentru țesături colorate, sintetice și pentru lână. Când dozați decolorantul nu depășiți nivelul „max” indicat pe sertarul 4 (vezi figura). Pentru albire, vărsați decolorantul în sertarul 4 și selectați programul Clătire  (pentru țesăturile din bumbac) sau Clătire delicată  (pentru țesăturile sintetice).

## Prepararea rufelor

- Subdivizați rufele în funcție de:
  - tipul de țesătură / simbolul de pe etichetă.
  - culori: separați rufele colorate de cele albe.
- Goliți buzunarele și controlați nasturii.
- Nu depășiți valorile indicate, referitoare la greutatea rufelor uscate:
  - Țesături rezistente: max 5 kg
  - Țesături sintetice: max 2,5 kg
  - Țesături delicate: max 2 kg
  - Lână: max 1 kg

### Cât cântăresc rufele?

- 1 cearceaf: 400-500 g.
- 1 față de pernă: 150-200 g.
- 1 față de masă: 400-500 g.
- 1 halat de baie: 900-1.200 g.
- 1 prosop: 150-250 g.

## Rufe deosebite

**Perdele:** împăturiți-le și așezați-le într-o față de pernă sau într-un sac de tip plasă. Spălați-le singure fără a depăși o jumătate din încărcătură. Folosiți programul 11 care exclude centrifugarea.

**Plăpumi și haine de vânt:** dacă căptușeala este din fulgi de gâscă sau de rață se pot spăla în mașina de spălat. Întoarceți lucrurile pe dos și formați o încărcătură maximă de 2-3 kg, repetând clătirea o dată sau de două ori și utilizând centrifuga delicată.

**Adidași și teniși:** curățați-i de noroi. Se pot spăla împreună cu blugii și cu lucrurile rezistente, însă nu cu rufe albe.

**Lână:** pentru a obține cele mai bune rezultate, folosiți un detergent specific și nu depășiți 1 kg de rufe.

## Woolmark Platinum Care (Cașmir Platinum)

### Delicat ca și spălarea manuală.

 Ariston a introdus un standard nou de prestații superioare recunoscut de The Woolmark Company cu prestigioasa marcă Woolmark Platinum Care. Dacă pe obiectele de spălat găsiți logo-ul Woolmark Platinum Care, se pot spăla cu rezultate excelente lucrurile din lână cu eticheta „Spălare manuală” (M.00221):

 Selectați programul 10 pentru toate lucrurile cu eticheta „Spălare manuală”, utilizând detergenți specifici.

! Mașina de spălat a fost proiectată și construită conform normelor internaționale de protecție. Aceste avertizări sunt furnizate din motive de siguranță și trebuie să fie citite cu atenție.

## Protecție generală

- Mașina de spălat trebuie să fie folosită doar de persoane adulte și respectând instrucțiunile din acest manual.
- Nu atingeți mașina când sunteți desculți sau cu mâinile sau picioarele ude sau umede.
- Nu scoateți fișa din priza de curent trăgând de cablu, ci trăgând de fișă.
- Nu deschideți sertarul detergentilor în timp ce mașina se află în funcțiune.
- Nu atingeți apa de evacuare, care poate atinge temperaturi elevate.
- Nu forțați în nici un caz hubloul: s-ar putea deteriora mecanismul de siguranță care protejează deschiderile accidentale.
- În caz de defecțiune, nu umblați în nici un caz la mecanismele interne pentru a încerca să reparați mașina de spălat.
- Controlați mereu ca în apropierea mașinii aflate în funcțiune, să nu se afle copii.
- Pe durata spălării hubloul are tendința de a se încălzi.
- Dacă trebuie să fie deplasată, faceți acest lucru în două sau trei persoane, cu maximă atenție. Niciodată nu deplasați mașina singuri deoarece aceasta este foarte grea.
- Înainte de a introduce rufele, controlați ca în interior să fie goală.

## Aruncarea reziduurilor

- Aruncarea materialelor de ambalare: respectați normele locale, în acest fel ambalajele vor putea fi reutilizate.
- Aruncarea mașinii de spălat vechi: înainte de a o arunca, faceți-o inutilizabilă tăindu-i cablul de alimentare electrică și scoțându-i hubloul.

## Protecția și respectarea mediului înconjurător

**Tehnologia la dispoziția mediului înconjurător**  
Dacă prin hubloul se vede puțină apă este pentru că datorită noii tehnologii Ariston, este suficientă mai puțin de jumătate din apă pentru a obține o curățare maximă: un scop atins pentru respectarea mediului înconjurător.

### Economisirea de detergent, apă, energie și timp

- Pentru a economisi detergent, apă, timp folosiți încărcătura maximă.  
O încărcare totală în locul a două jumătăți, permite economisirea de până la 50% din energie.
- Prespălarea este necesară doar pentru rufele foarte murdare. Evitarea acesteia permite economisirea de detergent, timp, apă și între 5 și 15% din energie.
- Tratănd petele cu o substanță pentru îndepărtarea acestora și lăsându-le la înmuiat înainte se spălare, reduce necesitatea de a spăla la temperaturi mari. Un program la 60°C în locul unuia la 90°C sau unul la 40°C în locul unuia la 60°C, permit economisirea unui procent de până la 50% de energie.
- Dozați bine detergentul în funcție de durezza apei, de gradul de murdărie și de cantitatea de rufe, pentru a evita risipe și pentru a proteja mediul înconjurător: deși sunt biodegradabili, detergentii conțin elemente care alterează echilibrul naturii. În afară de aceasta evitați pe cât posibil aditivul de înmuiere.
- Efectuând spălări începând de seara și până la primele ore ale dimineții, se colaborează pentru reducerea sarcinii de absorbire a întreprinderilor electrice. Opțiunea Delay Timer (vezi pag. 55) ajută mult la organizarea spălărilor în acest sens.
- Dacă rufele trebuie uscate într-un uscător, selectați o viteză mare pentru centrifugă. Cantitatea redusă de apă permite economisirea de timp și energie electrică la programul de

RO

Instalare

Descriere

Programe

Detergenți

Precauții

Întreținere

Anomalii

Asistență

# Întreținere și îngrijire

RO

## Oprirea apei și a curentului electric

- Închideți robinetul de apă după fiecare spălare. Se limitează astfel uzare instalației hidraulice a mașinii de spălat și se elimină pericolul scurgerilor.
- Scoateți fișa din priza de curent atunci când curățați mașina de spălat și când se efectuează lucrări de întreținere.

## Curățarea mașinii de spălat

Partea externă și părțile din cauciuc pot fi curățate cu o cârpă înmuiată în apă caldă și săpun. Nu folosiți solvenți sau substanțe abrazive.

## Curățarea sertarului pentru detergenți

Scoateți sertarul ridicându-l și trăgându-l spre exterior (vezi figura):  
Spălați-l cu apă; această curățare trebuie efectuată frecvent.

## Îngrijirea hubloului și a coșului

- Lăsați mereu hubloului întredeschis pentru a evita formarea de mirosuri urâte.

## Curățarea pompei

Mașina de spălat este echipată cu o pompă autocurățătoare care nu are nevoie de întreținere. Se poate întâmpla însă ca obiecte mici (monede, nasturi) să cadă în precamera care protejează pompa, situată în partea inferioară a acesteia.

! Verificați ca ciclul de spălare să fie terminat și scoateți din priză.

Pentru a scoate obiectele care au căzut în anticamera coșului:

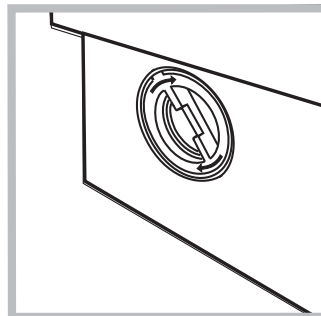
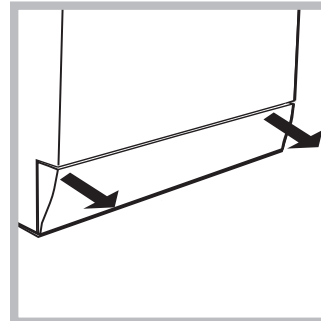

1. scoateți piesa din partea anterioară și inferioară a mașinii de spălat trăgând de marginile ei (vezi fig.)
2. deșurubați capacul rotindu-l în sens invers (vezi figura): este normal să iasă puțină apă;
3. curățați cu grijă interiorul;
4. montați din nou capacul;
5. montați din nou panoul verificând, înainte de a-l împinge spre mașină, de a fi introdus cârligele în orificiile respective.

## Controlarea tubului de alimentare cu apă

Controlați tubul de alimentare cel puțin o dată pe an. Dacă prezintă crăpături sau fisuri trebuie înlocuit: pe parcursul spălărilor, presiunile puternice ar putea provoca crăpături neașteptate.

! Nu folosiți tuburi deja folosite.

## Curățarea sertarului de detergenți

### Demontarea:

Apăsăți ușor pe tasta din partea de jos a sertarului și ridicați-l (fig. 1).



Fig. 1

### Curățarea:

Spălați-l sub jetul de la robinet (fig. 3) cu o periuță de dinți; demontați sifoanele din partea superioară a compartimentelor 1 și 2 (fig. 4) și asigurați-vă că nu sunt înfundate – în caz contrar, curățați-le.

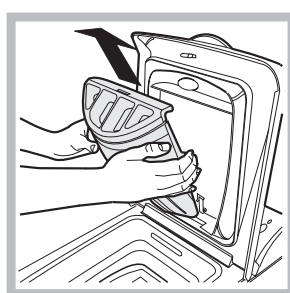

Fig. 2

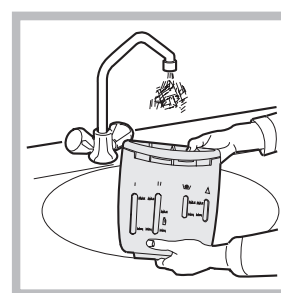

Fig. 3

### Remontarea:

Amintiți-vă să montați la loc sifoanele, după care poziționați sertarul în locul său (fig. 4, 2, 1).

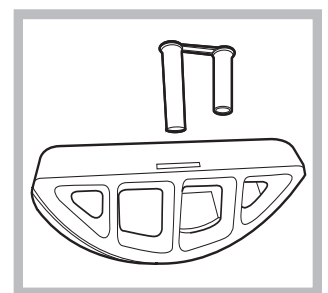

Fig. 4

Se poate întâmpla ca mașina de spălat să nu funcționeze. Înainte de a telefona la Asistență (vezi pag. 60), verificați dacă această problemă nu poate fi remediată de dvs., astfel:

## Anomalii:

## Cauze posibile / Rezolvare:

### Mașina de spălat nu se aprinde.

- Fișa nu este introdusă sau nu a fost suficient introdusă în priză de curent astfel încât să existe conexiune electrică.
- În casă nu este curent electric.

### Ciclul de spălare nu pornește.

- Usile sau capacul nu sunt închise bine (pe ecran apare mesajul "door" /usa)
- Butonul  nu a fost apăsat.
- Butonul START/RESET nu a fost apăsat.
- Robinetul de apă nu este deschis
- A fost fixată o întârziere de pornire (Delay Timer, vezi pag. 55).

### Mașina de spălat nu încarcă apă (Pe display este vizualizat scris H<sub>2</sub>O).

- Tubul de alimentare cu apă nu este conectat la robinet.
- Tubul este îndoit.
- Robinetul de apă nu este deschis
- În casă lipsește apa.
- Nu este presiune suficientă.
- Butonul START/RESET nu a fost apăsat.

### Mașina de spălat încarcă și evacuează apă continuu.

- Tubul de evacuare nu a fost instalat la o distanță cuprinsă între 65 și 100 cm de pământ (vezi pag. 51).
- Extremitatea tubului de evacuare este cufundată în apă (vezi pag. 51).
- Evacuarea din perete nu are răsuflare pentru aer.

Dacă după aceste verificări problema nu se rezolvă, închideți robinetul de apă, opriți mașina de spălat și chemați Asistența. Dacă locuința se află la ultimele etaje ale unui edificiu, este posibil să aibă loc fenomene de sifonare, motiv pentru care mașina de spălat încarcă și evacuează apă încontinuu. Pentru a elimina acest inconvenient, se găsesc în comerț supape anti-sifonare.

### Mașina de spălat nu evacuează sau nu centrifughează.

- Programul nu prevede evacuarea apei: cu unele programe este necesar să se pornească manual (vezi pag. 54).
- Este activă opțiunea Calcă mai puțin: pentru a completa programul apăsați pe butonul START/RESET (vezi pag. 55).
- Tubul de evacuare este îndoit (vezi pag. 51).
- Conducta de evacuare este înfundată.

### Mașina de spălat vibrează foarte mult pe timpul centrifugării.

- Coșul, în momentul instalării, nu a fost deblocat în mod corect (vezi pag. 50).
- Mașina de spălat nu se află în plan orizontal (vezi pag. 50).
- Mașina de spălat este fixată foarte puternic între mobilă și zid (vezi pag. 50).

### Mașina de spălat pierde apă.

- Tubul de alimentare cu apă nu este bine înșurubat (vezi pag. 50).
- Sertarul detergenților este înfundat (pentru a-l curăța vezi pag. 58).
- Tubul de evacuare nu este fixat bine (vezi pag. 51).

### Se formează prea multă spumă.

- Detergentul nu este specific pentru mașina de spălat (trebuie să fie scris „pentru mașina de spălat”, „de mână sau în mașina de spălat”, sau ceva asemănător).
- Dozajul a fost excesiv.

RO

Instalare

Descriere

Programe

Detergenți

Precauții

Întreținere

Anomalii

Asistență

**Înainte de a lua legătura cu Asistența:**

- Verificați dacă anomalia poate fi rezolvată de dvs. (vezi pag. 59);
  - Porniți din nou programul pentru a controla dacă inconvenientul a fost eliminat;
  - În caz contrar, luați legătura cu asistența tehnică autorizată la numărul telefonic indicat pe certificatul de garanție.
- ! Nu apelați niciodată la tehnicieni neautorizați.

**Comunicați:**

- tipul de anomalie;
- modelul mașinii (Mod.);
- numărul de serie (S/N).

Aceste informații se află pe tăblița aplicată în partea posterioară a mașinii de spălat.

**CZ**

Český

**AVTF 109**

## Obsah

### Instalace, 62-63

Rozbalení a vyrovnaní do vodorovné polohy, 62  
Připojení k elektrické síti a k rozvodu vody, 62-63  
První prací cyklus, 63  
Technické údaje, 63

### Popis pračky, 64-65

Ovládací panel, 64  
Jak se otvírá a zavírá prací buben, 65  
Kontrolky, 65

### Uvedení do chodu a programy, 66

Ve zkratce: uvedení pracího programu do chodu, 66  
Tabulka programů, 66

### Nastavení činnosti dle potřeb uživatele, 67

Nastavení teploty, 67  
Nastavení rychlosti odstředování, 67  
Funkce, 67

### Prací prostředky a prádlo, 68

Dávkovač pracích prostředků, 68  
Cyklus bělení, 68  
Příprava prádla, 68  
Oděvy vyžadující zvláštní péči, 68  
Kašmír Platinum, 68

### Opatření a rady, 69

Základní bezpečnostní pokyny, 69  
Likvidace, 69  
Jak ušetřit a brát ohled na životní prostředí, 69

### Údržba a péče, 70

Uzavření přívodu vody a vypnutí elektrického napájení, 70  
Čištění pračky, 70  
Čištění dávkovače pracích prostředků, 70  
Péče o dvířka a buben, 70  
Čištění čerpadla, 70  
Kontrola přítokové hadice, 70  
Jak se čistí dávkovač pracích prostředků, 70

### Poruchy a způsob jejich odstranění, 71

### Servisní služba, 72

Před přivoláním servisní služby, 72

**ARISTON**

# Instalace

CZ

! Je velmi důležité uschovat tento návod za účelem jeho další konzultace. V případě prodeje, darování anebo přestěhování pračky se ujistěte, že zůstane uložen v blízkosti pračky, aby mohl posloužit novému majiteli při seznámení se s činností a s příslušnými upozorněními.

! Pozorně si přečtěte uvedené pokyny: obsahují důležité informace týkající se instalace, použití a bezpečnosti při práci.

## Rozbalení a vyrovnaní do vodorovné polohy

### Rozbalení

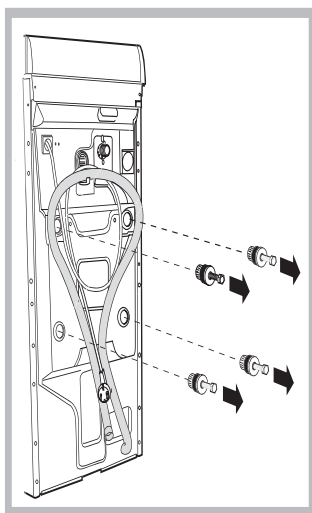

1. Rozbalte pračku.
2. Zkontrolujte, zda během přepravy nedošlo k jejímu poškození. V případě, že je poškozena, nezapojte ji a obraťte se na prodejce.

3. Odstraňte čtyři šrouby s gumovou podložkou a s příslušnou rozpěrkou, nacházející se v zadní části (viz obrázek), sloužící na ochranu během přepravy.

4. Uzavřete otvory po šroubech plastovými krytkami.
5. Uschovejte všechny díly: v případě opětovné přepravy pračky je bude třeba namontovat zpátky.

**Upozornění:** v případě opětovného použití musí být kratší šrouby použity na montáž v horní poloze.

! Obaly nejsou hračky pro děti

### Vyrovnaní do vodorovné polohy

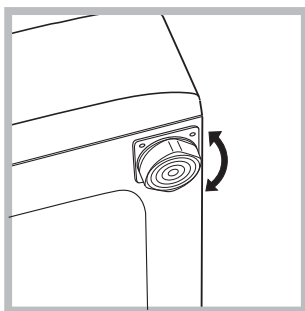

1. Pračku je třeba umístit na rovnou a pevnou podlahu, bez toho, aby byla opřena o stěnu, nábytek anebo něco jiného.
2. V případě, když podlaha není dokonale vodorovná, mohou být případné rozdíly vykompenzovány

šroubováním předních nožek (viz obrázek). Úhel sklonu, naměřen na pracovní ploše, nesmí přesáhnout 2°.

Dokonalé vyrovnaní do vodorovné polohy zabezpečí stabilitu zařízení a zamezí vzniku vibrací a hluku během činnosti. V případě instalace na podlahovou krytinu anebo na koberec, nastavte nožičky tak, aby pod pračkou zůstal dostatečný volný prostor pro ventilaci.

### Umístění, přemísťování

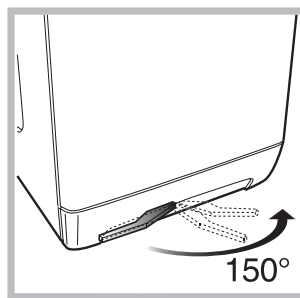

Je-li pračka vybavena speciálním podvozkem se zasouvacími kolečky, lze ji lehce přemístit. Tento podvozek umožňující její přemístění bez vynaložení větší námahy se vysune zatažením za páku umístěnou vlevo dole.

Po přemístění pračky vraťte páku do původní polohy. Stroj je pak pevně usazen na zvoleném místě. (Viz obrázek; pouze u některých modelů)

## Připojení k elektrické síti a k rozvodu vody

### Připojení přítokové hadice

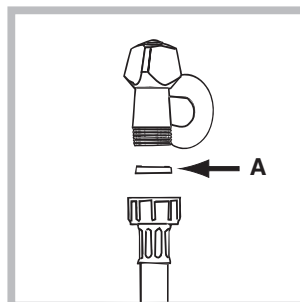

1. Vložte těsnění A do koncové části přítokové hadice a připevněte ji k uzávěru studené vody se závitem 3/4" (viz obrázek). Před připojením hadice nechte vodu odtéci, dokud nebude průzračná.

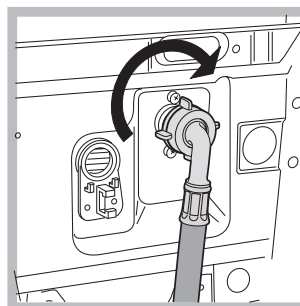

2. Připojte přítokovou hadici k pračce prostřednictvím příslušného vstupního hrdla, umístěného vpravo nahoře (viz obrázek).

3. Dbejte na to, aby hadice nebyla příliš ohnuta anebo stlačena.

! Tlak v rozvodu vody se musí pohybovat v rozmezí hodnot uvedených v tabulce s technickými údaji (viz vedlejší strana).

! V případě, že délka přítokové hadice nebude dostatečná, obraťte se na specializovanou prodejnu anebo na autorizovaný technický personál.

### Připojení odtokové hadice

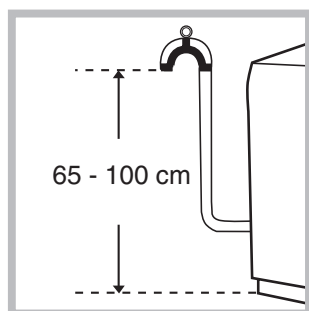

Připojte vypouštěcí hadici, k odpadovému potrubí anebo k odpadu ve stěně, nacházejícímu se od 65 do 100 cm nad zemí; zamezte jejímu ohybu;

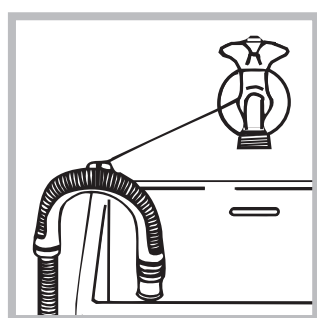

anebo ji zachyťte na okraj umývadla či vany, a připevněte ji ke kohoutku prostřednictvím držáku z příslušenství (viz obrázek). Volný konec vypouštěcí hadice nesmí zůstat ponořen do vody.

! Použití prodlužovacích hadic se nedoporučuje; je-li však nezbytné, prodlužování hadice musí mít stejný průměr jako originální hadice a její délka nesmí přesáhnout 150 cm.

### Připojení k elektrické síti

Před zasunutím zástrčky do zásuvky se ujistěte, že:

- zásuvka je uzemněna a že vyhovuje normám;
- zásuvka je schopna snést maximální zátěž odpovídající jmenovitému příkonu zařízení, uvedenému v tabulce technickými údaji (viz vedle);
- hodnota napájecího napětí odpovídá údajům uvedeným v tabulce s technickými údaji (viz vedle);
- zásuvka je kompatibilní se zástrčkou pračky. V opačném případě je třeba vyměnit zástrčku.

! Pračka nesmí být umístěna venku – pod širým nebem, a to ani v případě, kdyby se jednalo o místo chráněné před nepřízní počasí, protože je velmi nebezpečné vystavit ji působení deště a bouří.

! Po definitivním umístění pračky musí zásuvka zůstat lehce přístupná.

! Nepoužívejte prodlužování kabely a rozvodky.

! Kabel nesmí být ohnut anebo stlačen.

! Výměna kabelu musí být svěřena výhradně autorizovanému technickému personálu.

Upozornění! Výrobce neponese žádnou odpovědnost za následky nerespektování uvedených předpisů.

### První prací cyklus

Po nastavení pračky, před jejím použitím na praní prádla, je třeba provést jeden zkušební cyklus, s pracím prostředkem a bez náplně prádla, při teplotě 90°C, bez předpírání.

### Technické údaje

Model	AVTL 109
Rozměry	šířka 40 cm výška 85 cm hloubka 60 cm
Kapacita	od 1 do 5 kg
Napájení	napětí 220/230 V 50 Hz maximální příkon 1850 W
Připojení k rozvodu vody	maximální tlak 1 MPa (10 bar) minimální tlak 0.05 MPa (0.5 bar) kapacita bubnu 42 litrů
Rychlost odstředování	až do 1000 otáček za minutu
Kontrolní program podle normy IEC456	program 3; teplota 60°C; náplň 5 kg prádla.
	Toto zařízení odpovídá následujícím normám Evropské unie: - 73/23/EHS z 19/02/73 (Nízké napětí) v platném znění - 89/336/EHS z 03/05/89 (Elektromagnetická kompatibilita) v platném znění

CZ

Instalace

Popis

Prací programy

Prací prostředky

Opatření

Údržba

Poruchy

Service síť

# Popis pračky

CZ

## Ovládací panel

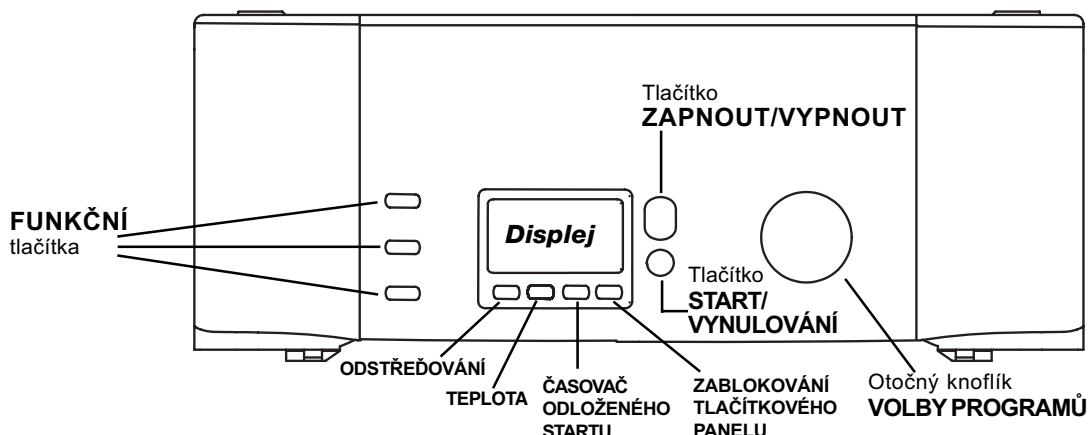

### Displej:

Ukazuje postup pracího cyklu a/nebo postup programování (viz strany 65-67).

Tlačítko **ODSTŘEĐOVÁNÍ**. Reguluje nebo zcela anuluje rychlost odstředování (viz str. 67).

Tlačítko **TEPLOTA** Mění prací teplotu v rozmezí od 90° do 0°. (viz str. 67).

Tlačítko **ODLOŽENÉHO STARTU**. K odložení startu pračky až o 24 hodin (viz str. 67).

Tlačítko **ZABLOKOVÁNÍ TLAČÍTKOVÉHO PANELU**. K zablokování všech tlačítek vaší pračky během praní a také pokud nepere.

Tlačítko **ZAPNOUT/VYPNOUT**. K zapnutí a vypnutí pračky (viz str. 66).

Tlačítko **START/VYNULOVÁNÍ**. K uvedení do chodu nebo k anulování (pokud bylo chybně zahájeno) (viz str. 66).

**Otočný knoflík volby PROGRAMŮ** Výběr programů (na str. 66).

## Jak se otvírá a zavírá prací buben

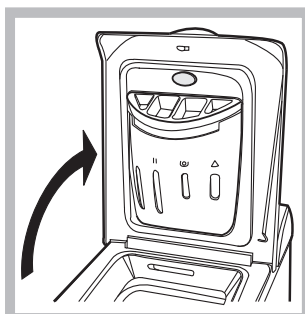

Obr. 1

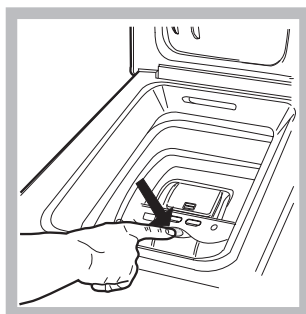

Obr. 2



Obr. 3

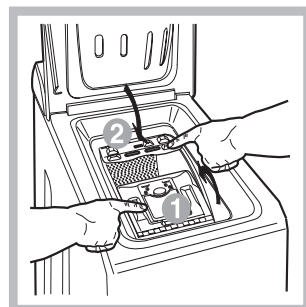

Obr. 4

### A) OTEVÍRÁNÍ (Obr. 1):

Nadzvedni vrchní kryt a kompletně ho otevři.

### B) Otevření bubnu (Soft opening):

Prstem zmáčknout tlačítko označené na obr. 2 a buben se lehce otevře.

### C) VKLÁDÁNÍ PRÁDLA (Obr. 3)

### D) ZAVÍRÁNÍ (Obr. 4):

- dobře zavři prací buben a to tak že nejdříve spustíš přední a pak i zadní dvířka;
- zkontroluj, zdali došlo k dokonalému zasunutí úchytů předních dvířek do jejich uložení v zadních dvířkách;
- po uslyšení zvuku provázejícího zachycení, zatlač zlehka směrem dolů nejdříve jedny a pak druhé dvířka, aby ses ujistil, zdali nedojde k jejich uvolnění;
- na závěr zavři vrchní kryt.

### E) ZÁVĚREČNÉ ZASTAVENÍ BUBNU (obr. 2)

Po ukončení praní se buben zastaví s dvířky obrácenými směrem nahoru kvůli jednoduchému otevření. (Pouze u některých modelů).

## Displej

Kromě toho, že je velice užitečným nástrojem pro nastavení zařízení (viz str. 67), poskytuje displej informace o pracím cyklu.

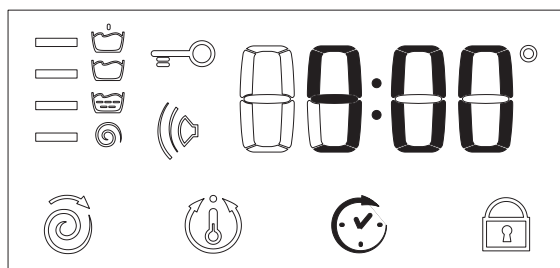

Po stisknutí tlačítka START/VYNULOVÁNÍ pro spuštění nastaveného pracího programu, se na displeji objeví doba zbývající do konce pracího cyklu. V případě, že je nastaven čas odloženého startu (Odložený start, viz str. 67), dojde k jeho zobrazení.

Během pracího cyklu budou zobrazovány následující informace:

### Aktuální fáze pracího programu:

- Předpírání
- Odstředování
- Praní
- Máchání

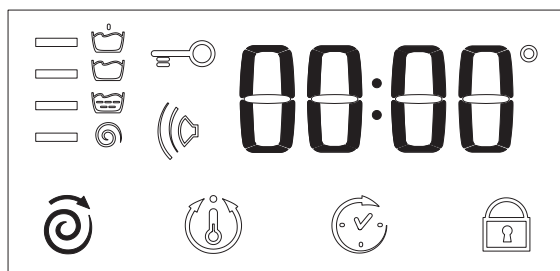
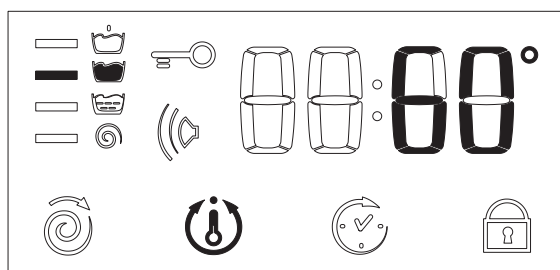

### Funkce a volitelné funkce sloužící k nastavení dle potřeb uživatele:

Pro volbu funkcí a možných voleb viz dole a na str. 55.

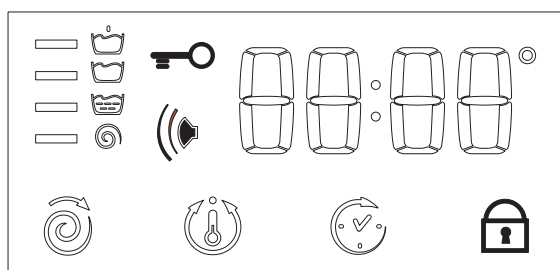

### Bzučák.

Vaše pračka je vybavená bzučákem, který Vám ohlásí průběh různých funkcí nebo eventuálních dysfunkcí: inkompatibilita, tlačítka pro možné volby/programy, start, konec cyklu, vynulování.

**Zablokování tlačítkového panelu.** Pro bezpečí Vaše a Vašich dětí můžete blokovat všechna tlačítka (stisknutím tlačítka této funkce na dobu 2 sekund) během praní ale i v prostojích (při odloženém startu pračky). Pro zrušení zablokování zmáčknout na dobu 4 sekund.

### Zablokovaná dvířka:

Rozsvícení uvedeného symbolu poukazuje na zablokování dvířek kvůli zabránění jejich náhodnému otevření. Aby se předešlo poškození dvířek, před jejich otevřením je třeba vyčkat na zhasnutí uvedeného symbolu.

Na závěr pracího programu dojde k zobrazení nápisu End.

! V případě výskytu poruchy bude zobrazen chybový kód, například: F-01, který je třeba oznámit servisní službě (viz str. 72).

# Uvedení do chodu a programy





CZ

## Ve zkratce: uvedení pracího programu do chodu

1. Zapněte pračku stisknutím tlačítka .  
Na několik sekund se objeví všechny ikony, poté opět zmizí.
2. Naplňte pračku prádlem, naplňte dávkovač pracími a přídatnými prostředky (viz str. 68) a na závěr uzavřete dvířka bubny a víko.
3. Voličem programů nastavte požadovaný prací program. Na displeji bude uvedena přibližná doba praní. Teplota a odstředování budou nastaveny

- automaticky, na základě zvoleného pracího programu (jejich změna je možná - viz str. 67).
4. Naplňte dávkovač pracími a případně také přídatnými prostředky (viz str. 68).
  5. Uveďte nastavený prací program do chodu stisknutím tlačítka START/VYNULOVÁNÍ.  
Vynulování nastaveného programu se vykonává stisknutím tlačítka START/VYNULOVÁNÍ na dobu nejméně 2 vteřin.
  6. Po ukončení pracího programu se objeví nápis „end“. Přibližně po uplynutí 3 minut zmizí symbol klíče a bude možné otevřít dvířka.  
Vytáhněte prádlo a nechte dvířka pootevřená, aby bylo umožněno vysušení bubny.  
Vypněte pračku stisknutím tlačítka .

## Tabulka programů

Druh tkaniny a stupeň jejího znečištění	Prací programy	Teplota	Prací prostředek		Aviváž	Volitelná funkce Bělení / Bělící prostředek	Doba cyklu (v minutách)	Popis pracího cyklu
			předp.	praní				
<b>Bavlna</b>								
Extremně znečištěné bílé prádlo (prostěradla, ubrusy, atd.)	1	90°C	•	•	•		155	Předpírání, praní, máchání, průběžné a závěrečné odstředování
Extremně znečištěné bílé prádlo (prostěradla, ubrusy, atd.)	2	90°C		•	•	Na choul.prádlo / Tradiční	147	Praní, máchání, průběžné a závěrečné odstředování
Silně znečištěné bílé a barevné prádlo z odolných tkanin	3	60°C		•	•	Na choul.prádlo / Tradiční	157	Praní, máchání, průběžné a závěrečné odstředování
Částečně znečištěné bílé a barevné choulstivé prádlo (košile, trička, atd.)	4	40°C		•	•	Na choul.prádlo / Tradiční	96	Praní, máchání, průběžné a závěrečné odstředování
Částečně znečištěné barevné choulstivé prádlo	5	30°C		•	•	Na choul.prádlo / Tradiční	88	Praní, máchání, průběžné a závěrečné odstředování
<b>Syntetika</b>								
Silně znečištěné prádlo z odolných barevných tkanin	6	60°C		•	•	Na choul.prádlo	97	Praní, máchání, ochrana před zmačkáním anebo jemné odstředování
Silně znečištěné prádlo z odolných barevných tkanin	7	50°C		•	•	Na choul.prádlo	93	Praní, máchání, ochrana před zmačkáním anebo jemné odstředování
Choulstivé barevné prádlo (lehce znečištěné prádlo všeho druhu)	8	40°C		•	•	Na choul.prádlo	83	Praní, máchání, ochrana před zmačkáním anebo jemné odstředování
Choulstivé barevné prádlo (lehce znečištěné prádlo všeho druhu)	9	30°C		•	•		33	Praní, máchání, jemné odstředování
<b>Choulstivé prádlo</b>								
Vlna	10	40°C		•	•	Na choul.prádlo	48	Praní, máchání, odstředování
Prádlo z velice choulstivých tkanin (záclony, hedvábí, viskóza, atd.)	11	30°C		•	•		55	Praní, máchání, ochrana před zmačkáním anebo vyčerpání vody
<b>ČÁSTEČNÉ PROGRAMY</b>								
Máchání					•	•		Máchání a odstředování
Jemné máchání					•	•		Máchání, ochrana před zmačkáním anebo vyčerpání vody
Odstředování								Vyčerpání vody a intenzivní odstředování
Jemné odstředování								Vyčerpání vody a jemné odstředování
Vyčerpání vody								Vyčerpání vody

### Poznámky

- Popis ochrany před zmačkáním: viz Snadné žehlení, *na vedlejší straně*. Údaje uvedené v tabulce mají pouze informativní charakter.
- Po ukončení praní, ještě před otevřením, vyčkejte 3 minuty, aby se dvířka nastavila do horní polohy.

### Speciální program

*Každodenní praní 30'* (program 9 pro syntetiku) je navržen speciálně pro praní lehce znečištěného prádla během krátké doby: trvá pouze 30 minut a šetří tak energii a čas. Nastavením programu (9 při 30°C) je možné prát spolu prádlo různého druhu (s výjimkou vlny a hedvábí) s náplní nepřesahující 3 kg. *Doporučuje se použití tekutého pracího prostředku.*

# Nastavení činnosti dle potřeb uživatele

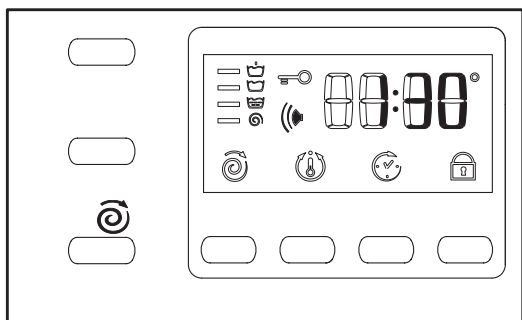

## Nastavení rychlosti odstředování

V případě, že se při zapnutí pračky nachází OTOČNÝ VOLIČ v poloze odpovídající programu, jehož součástí je i odstředování, ikona se rozsvítí. Po stisknutí tlačítka se zobrazí maximální možná rychlost odstředování pro nastavený program se současným blikáním ikony . Po dalším stisknutí uvedeného tlačítka dojde ke snížení rychlosti odstředování až na hodnotu OFF, označující vyloučení odstředování (návrat k vyšší hodnotě je možný po dalším stisknutí tlačítka). Po setrvání na požadované hodnotě dojde přibližně po 2 sekundách k jejímu akceptování. symbol zůstane zobrazen, aniž by blikal. Nastavení rychlosti odstředování je možné u všech pracích programů, s výjimkou programu 11 a vyčerpání.

vody.

## Nastavení teploty

V případě, že se při zapnutí pračky nachází OTOČNÝ VOLIČ v poloze odpovídající programu, jehož součástí je i regulace teploty, ikona bude zobrazena, aniž by blikala. Po stisknutí tlačítka se zobrazí maximální možná teplota pro nastavený program se současným blikáním ikony . Po dalším stisknutí uvedeného tlačítka dojde ke snížení teploty až na hodnotu OFF, označující praní ve studené vodě (návrat k vyšší hodnotě je možný po dalším stisknutí tlačítka). Po setrvání na požadované hodnotě dojde přibližně po 2 sekundách k jejímu akceptování: symbol zůstane zobrazen, aniž by blikal. Nastavení teploty je možné u všech pracích programů.

## Regulace odloženého startu (Delay Timer)

Po stisknutí tlačítka se na displeji zobrazí nápis OFF provázený blikáním příslušného symbolu. Po dalším stisknutí uvedeného tlačítka se zobrazí „1h“ odpovídající odložení startu o jednu hodinu a tak dále až po hodnotu 24h. Po setrvání na požadované hodnotě „odložení“ dojde přibližně po 2 sekundách k jejímu akceptování. Následně bude na displeji zobrazen čas zahájení nastaveného programu a symbol zůstane rozsvícen.

Stisknutím tlačítka START/VYNULOVÁNÍ v této situaci se opětovně zobrazí zvolené „odložení“ startu, které bude postupně každou hodinu snižováno, a to až do zahájení cyklu. V této fázi lze změnit hodnotu „odložení“ pouze ve smyslu jejího snížení. Regulace odloženého startu (Delay Timer) je aktivní při všech programech.

## Zablokování tlačítkového panelu (viz str. 66).

## Funkce

Jednotlivé funkce, kterými pračka disponuje umožňují dosáhnout požadovaný stupeň čistoty a bělosti praného prádla. Způsob aktivace jednotlivých funkcí:

1. stiskněte tlačítko příslušné požadované funkce podle níže uvedené tabulky;
2. podsvětlení příslušného tlačítka signalizuje, že došlo k aktivaci zvolené funkce.

Poznámka: Rychlé blikání tlačítka poukazuje na to, že příslušná funkce je nepoužitelná během nastaveného pracího programu.

V případě, že bude zvolena funkce, která není kompatibilní s některou z předem zvolených funkcí, aktivována zůstane pouze poslední zvolená funkce.

Funkce	Efekt	Poznámky k použití	Aktivní při programech:
<b>Super Wash</b> 	Umožňuje dosažení dokonalé čistoty a viditelně nejvýraznější běloby vypraného prádla v standardu třídy A.		1, 2, 3, 4, 5, 6, 7, 8
<b>Snadné zehlení</b> 	Slouží ke snížení počtu záhybů na tkaninách, ulehčujíc následné zehlení.	Po nastavení této funkce dojde k přerušení programů 6, 7, 8, 11 a Jemné máchání s prádlem ve vodě (ochrana před zmačkáním), provázenému blikáním kontrolky Máchání : - dokončení pracího cyklu je možné po stisknutí tlačítka START/VYNULOVÁNÍ; - přejete-li si pouze vypustit vodu, nastavte otočný volič do polohy označené  a stiskněte tlačítko START/VYNULOVÁNÍ.	Všechny kromě 1, 2, 9, 10, vyčerpání vody.
<b>Intenzivní máchání</b> 	Slouží ke zvýšení účinnosti máchání.	Její použití se doporučuje při zcela naplněné pračce anebo při použití velkého množství pracího prostředku.	1, 2, 3, 4, 5, 6, 7, 8, máchání.

CZ

Instalace

Popis

Prací programy

Prací prostředky

Opatření

Údržba

Poruchy

Serviceční služba

# Prací prostředky a prádlo

CZ

## Dávkovač pracích prostředků

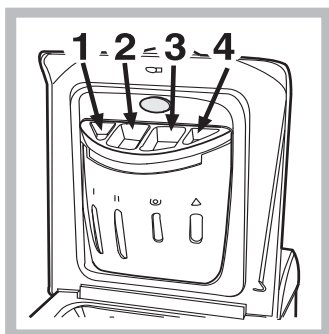

Dobrý výsledek praní závisí také na správném dávkování pracích prostředků: použití jejich nadměrného množství snižuje efektivitu praní a napomáhá tvorbě vodního kamene na vnitřních částech pračky a

znečištění životního prostředí.

Při vytahování dávkovače pracích prostředků a při jeho plnění pracími anebo přídatnými prostředky postupujte následovně:

### příhrádka 1: Prací prostředek (práškový) pro předpírání

### příhrádka 2: Prací prostředek (v prášku nebo tekutý)

Tekutý prací prostředek je vhodné nalít přímo do bubny do dávkovací kuličky.

### příhrádka 3: Přídatné prostředky (aviváž atd.)

Při plnění oddílu 3 aviváží dávejte pozor, abyste nepřelili maximální přípustnou úroveň, označenou „max“.

Aviváž je automaticky přiváděna do pračky v průběhu posledního máchání. Na konci pracího programu zůstane v oddílu 3 zbytek vody. Tato voda slouží pro přívod velmi hustých prostředků nebo ke zředění koncentrovaných prostředků. V případě, že v oddílu 3 zůstane více vody než obvykle, znamená to, že je ucpán vyprazdňovací mechanismus. Vyčištění mechanismu viz str. 60.



### přídatná příhrádka 4: Bělící prostředek

**!** Nepoužívejte prací prostředky určené na ruční praní, protože způsobují tvorbu nadměrného množství pěny.

## Cyklus bělení

Tradiční bělící prostředek se používá pro odolné bílé prádlo, **jemný** pro barevné a syntetické prádlo a pro vlnu.

Při dávkování bělícího prostředku nepřekračujte „max“ označenou na přídatné příhrádce 4 (viz obrázek).

Pro spuštění cyklu samostatného bělení vložte bělící prostředek do přídatné příhrádky 4 a nastavte program máchání  (pro bavlněné prádlo) nebo jemné máchání  (pro prádlo ze syntetických tkanin).

## Příprava prádla

- Roztřídte prádlo podle:
  - druhu tkaniny / symbolu na visačce.
  - barvy: oddělte barevné prádlo od bílého.
- Vyprázdněte kapsy a zkontrolujte knoflíky.
- Nepřekračujte povolenou náplň, vztahující se na hmotnost suchého prádla:
  - Odolné tkaniny: max. 5 kg
  - Syntetické tkaniny: max. 2.5 kg
  - Jemné tkaniny: max. 2 kg
  - Vlna: max. 1 kg

### Kolik váží prádlo?

- 1 prostěradlo 400-500 g
- 1 povlak na polštář 150-500 g
- 1 ubrus 400-500 g
- 1 župan 900-1.200 g
- 1 ručník 150-250 g

## Oděvy vyžadující zvláštní péči

**Záclony:** přehnout je a uložit dovnitř povlaku na polštář anebo do sáčku ze síťoviny. Je třeba je prát samostatně a nepřekročit přitom poloviční náplň. Na praní záclon použijte program 11, který automaticky vyloučí odstředování.

**Prošívané kabáty a větrovky:** je možné je prát v pračce v případě, že jsou plněny husím anebo kachním prachovým peřím. Jednotlivé kusy oděvu obraťte naruby, naplňte pračku náplní s hmotností nepřesahující 2-3 kg, zopakujte jeden anebo víckrát máchání a použijte jemné odstředování.

**Tenisky:** očistěte je od bahna. Můžete je prát spolu s džínami a prádlem z odolných tkanin, nemůžete je však prát spolu s bílým prádlem.

**Vlna:** abyste dosáhli nejlepších výsledků, je třeba použít specifický prací prostředek na praní vlny a nepřekročit 1 kg náplně.

## Kašmír Platinum

### Jemné jako praní v rukou.



Ariston zavedl nový, vyšší standard, který byl společností The Woolmark Company oceněn prestižní značkou Woolmark Platinum Care. V případě, že je pračka označena značkou Woolmark Platinum Care, může se v ní prát, při dosažení vynikajících výsledků i vlněné prádlo označené visačkou „Prát v rukou“ (M.00221):



Nastavte prací program 10 při praní všech kusů oděvu označených visačkou „Prát v rukou“, a použijte specifické prací prostředky.

! Pračka byla navržena a vyrobena v souladu s platnými mezinárodními bezpečnostními předpisy. Tato upozornění jsou uváděna z bezpečnostních důvodů a je třeba si je pozorně přečíst.

## Základní bezpečnostní pokyny

- Tento spotřebič byl navrhnout pro domácí, neprofesionální použití, a jeho funkce nesmí být měněny.
- Pračku mohou používat pouze dospělé osoby, podle pokynů uvedených v tomto návodu.
- Nedotýkejte se zařízení bosí, anebo v případě, když máte mokré ruce anebo nohy.
- Nevytahujte zástrčku ze zásuvky tahem za kabel, ale uchopením za zástrčku.
- Neotvírejte dávkovač pracích prostředků během činnosti zařízení.
- Nedotýkejte se vyčerpávané vody, protože může mít velmi vysokou teplotu.
- Nepokoušejte se o násilné otevření dvířek: mohlo by dojít k poškození bezpečnostního uzávěru, který zabraňuje náhodnému otevření.
- Při výskytu poruchy se v žádné případě nepokoušejte o opravu vnitřních částí zařízení.
- Vždy mějte pod kontrolou děti a zabraňte jejich přiblížení se k pračce během pracího cyklu.
- Během pracího cyklu mají dvířka tendenci ohřát se.
- V případě potřeby přemíst'ujte pračku ve dvou nebo ve třech, a věnujte celé operaci zvláštní pozornost. Nikdy se nepokoušejte pračku přemísťovat sami, je totiž velmi těžká.
- Před zahájením vkládání prádla zkontrolujte, zda je buben prázdný.

## Likvidace

- Likvidace obalových materiálů: při jejich odstranění postupujte v souladu s místními předpisy a dbejte na možnou recyklaci.
- Likvidace staré pračky: před její likvidací se postarejte o její

znehodnocení, odstřihnutím přívodního kabelu a oddělením dvířek.

## Jak ušetřit a brát ohled na životní prostředí

### Technika ve službách životního prostředí

Vysvětlením toho, že uvnitř pračky je vidět málo vody, je skutečnost, že nový způsob praní Ariston umožňuje dokonale vyprat prádlo s použitím méně než polovičního množství vody: jedná se o dosažení vytýčeného cíle s ohledem na životné prostředí.

### Šetření pracími prostředky, vodou, energií a časem

- Aby nedocházelo k plýtvání, je třeba používat pračku s plnou náplní. Jedna plná náplň, ve srovnání se dvěma polovičními, umožňuje ušetřit až 50% energie.
- Předpírání je potřebné pouze při praní silně znečištěného prádla. Prací program bez předpírání umožňuje ušetřit od 5 do 15% energie.
- Při aplikaci příslušného prostředku proti skvrnám anebo jejich namočením před zahájením praní, je možné vyhnout se praní při vysokých teplotách. Použití stejného pracího programu při teplotě 60°C namísto 90°C anebo 40°C namísto 60°C, umožňuje ušetřit až 50% energie.
- Správné dávkování pracího prostředku, s ohledem na tvrdost vody, stupeň znečištění a množství praného prádla zabraňuje plýtvání a chrání životní prostředí: i když se jedná o biodegradabilní látky, prací prostředky narušují přirozenou rovnováhu v přírodě. Dále se je třeba, dle možností, vyhnout použití aviváže.
- Praní v podvečer nebo brzy ráno napomáhá nižší zátěži firem, zabývajících se výrobou energie. Volitelná funkce odložený start (viz str. 67) značně napomáhá organizaci praní právě na základě uvedených pravidel.

CZ

Instalace

Popis

Prací programy

Prací prostředky

Opatření

Údržba

Poruchy

Servisní služba

# Údržba a péče

CZ

## Uzavření přívodu vody a vypnutí elektrického napájení

- Po každém praní uzavřete přívod vody. Tímto způsobem dochází k omezení opotřebení pračky a ke snížení nebezpečí úniku vody.
- Před zahájením čištění pračky a během operací údržby je třeba vytáhnout zástrčku přívodního kabelu ze zásuvky.

## Čištění pračky

Vnější části a části z gumy mohou být čištěny hadrem navlhčeným ve vlažné vodě a saponátu. Nepoužívejte rozpouštědla anebo brusné prostředky.

## Čištění dávkovače pracích prostředků

Vytáhněte dávkovač jeho nadzvednutím a vytáhnutím směrem ven (viz obrázek). Umyjte ho pod proudem vody; tento druh vyčištění je třeba vykonávat pravidelně.

## Péče o dvířka a buben

- Dvířka ponechte po každé pootevřeny, aby se zabránilo tvorbě nepříjemných zápachů.

## Čištění čerpadla

Součástí pračky je samočisticí čerpadlo, která nevyžaduje zvláštní péči. Může se však stát, že se v jeho vstupní části, určené na jeho ochranu, a nacházející se v jeho spodní části, zachytí drobné předměty (mince, knoflíky).

! Ujistěte se, že prací cyklus byl ukončen a vytáhněte zástrčku ze zásuvky.

K znovuzískání případných předmětů spadlých do vstupní části:

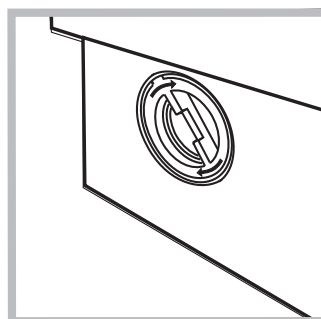
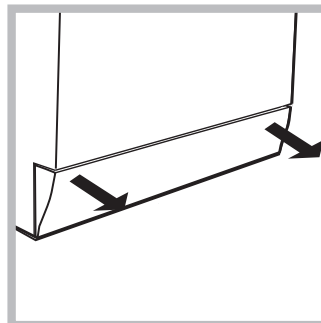

1. 1. tahem rukou směrem od bočnic sundat podložku dolů na zadní stranu pračky (viz obrázek);;
2. odšroubujte vrchní kryt otáčením proti směru hodinových ručiček (viz obrázek): vytečení malého množství vody je zcela běžným jevem;
3. dokonale vyčistěte vnitřek vstupní části čerpadla;
4. nasadte zpátky vrchní kryt;
5. namontujte zpátky krycí panel, přičemž se, před jeho přisunutím k pračce ujistěte, že došlo k správnému zachycení háčků do příslušných otvorů.

## Kontrola přítokové hadice

Stav přítokové hadice je třeba zkontrolovat alespoň jednou ročně. Jsou-li na ní viditelné praskliny anebo trhliny, je třeba ji vyměnit: silný tlak působící na hadici během pracího cyklu by mohl způsobit její náhlé roztrhnutí.

! Nikdy nepoužívejte již použité hadice.

## Jak se čistí dávkovač pracích prostředků

### Demontáž:

Zlehka zatlačit na velké tlačítko nacházející se ve přední části dávkovače pracích prostředků a vytáhnout ho směrem nahoru (obr. 1).

### Čištění:

Očistit dávkovač pod kohoutkem (obr.3) s tekoucí vodou pomocí starého zubního kartáčku a, po vytažení páru sifonů uložených v horní části přihrádek 1 a 2 (obr. 4) zkontrolovat, nejsou-li ucpány a omýt je pod vodou.

### Zpětná montáž:

Nezapomeň vložit na původní místo sifony a pak vlož i dávkovač (obr. 4, 2, 1).

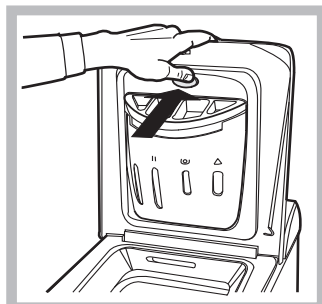

Obr. 1

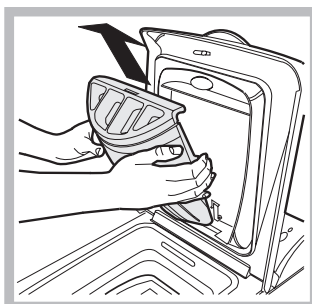

Obr. 2

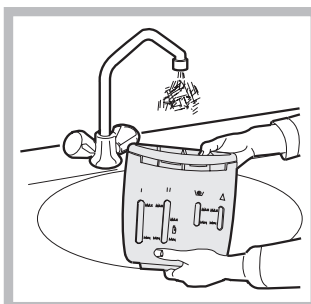

Obr. 3

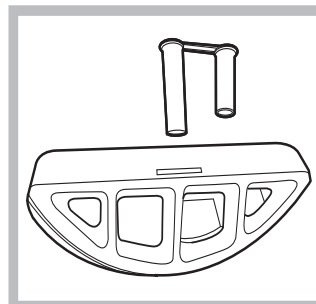

Obr. 4

Může se stát, že pračka nebude fungovat. Před telefonickým kontaktováním servisní služby (*viz str. 72*), zkontrolujte prostřednictvím následujícího seznamu, zda se nejedná o jednoduše odstranitelný problém.

## Poruchy:

## Možné příčiny / Způsob jejich odstranění:

**Pračku nelze zapnout.**

- Zástrčka není zasunuta v zásuvce, anebo ne natolik, aby došlo ke spojení kontaktů.
- V celém domě je vypnut proud.

**Nedochází k zahájení pracího cyklu.**

- Dvířka nejsou správně zavřena (kontrolka Zablokované víko bliká).
- Dvířka bubnu nebo víko nejsou dobře zavřeny (na displeji se zobrazí nápis „door“.) .
- Nebylo stisknuto tlačítko START/VYNULOVÁNÍ.
- Nebyl otevřen kohoutek přívodu vody.
- Byl nastaven odložený start (Odložený start, *viz str. 67*).

**Nedochází k napouštění vody do pračky.**

- Přívodní hadice není připojena k vodovodnímu kohoutku.
- Přívodní hadice je příliš ohnuta.
- Nebyl otevřen kohoutek přívodu vody.
- V celém domě je uzavřen přívod vody.
- V rozvodu vody není dostatečný tlak.
- Nebylo stisknuto tlačítko START/VYNULOVÁNÍ.

**Dochází k nepřetržitému napouštění a vyčerpávání vody.**

- Ústí vypouštěcí hadice se nachází mimo určené rozmezí od 65 do 100 cm nad zemí (*viz str. 63*).
- Koncová část vypouštěcí hadice je ponořena ve vodě (*viz str. 63*).
- Odpad ve stěně není vybaven odvzdušňovacím otvorem.

Když ani po uvedených kontrolách nedojde k odstranění problému, uzavřete přívod vody, vypněte pračku a přivolejte servisní službu. V případě, že se byt nachází na jednom z nejvyšších poschodí, je možné, že dochází k sifonovému efektu, jehož následkem pračka nepřetržitě napouští a odčerpává vodu. Na odstranění uvedeného efektu jsou v prodeji běžně dostupné speciální protisifonové ventily.

**Nedochází k vyčerpání vody anebo k odstředování.**

- Odčerpání vody netvoří součást nastaveného programu: u některých programů je potřebné jeho manuální uvedení do činnosti (*viz str. 66*).
- Byla aktivována volitelná funkce Snadné žehlení: dokončení pracího cyklu je možné po stisknutí tlačítka START/VYNULOVÁNÍ (*viz str. 67*).
- Vypouštěcí hadice je příliš ohnuta (*viz str. 63*).
- Odpadové potrubí je ucpáno.

**Během odstředování je možné pozorovat silné vibrace.**

- Během instalace nebyl buben odjištěn předepsaným způsobem (*viz str. 62*).
- Pračka není vyrovnaná do vodorovné polohy (*viz str. 62*).
- Pračka je namáčknuta mezi nábytkem a stěnou (*viz str. 62*).

**Dochází k úniku vody z pračky.**

- Přívodní hadice není správně připojena (*viz str. 62*).
- Dávkovač pracích prostředků je ucpán (způsob jeho vyčištění – *viz str. 70*).
- Vypouštěcí hadice není upevněna předepsaným způsobem (*viz str. 63*).

**Dochází k tvorbě nadměrného množství pěny.**

- Použitý prací prostředek není vhodný pro použití v automatické pračce (musí obsahovat označení „pro praní v pračce“, „pro praní v rukou nebo v pračce“ anebo podobné označení).
- Bylo použito nadměrné množství pracích prostředků.

CZ

Instalace

Popis

Prací programy

Prací prostředky

Opatření

Údržba

Poruchy

Servisní služba

## **Před přivoláním servisní služby:**

- Zkontrolujte, zda nejste schopni poruchu odstranit sami (*viz str. 71*);
- Opětovně uveďte do chodu prací program, s cílem ověřit, zda byla porucha odstraněna;
- V opačném případě se obraťte na autorizované centrum servisní služby, na telefonním čísle uvedeném na záručním listě.

**!** Nikdy se neobracejte se žádostí o pomoc na techniky, kteří nejsou na vykonávání této činnosti oprávněni.

## **Při hlášení poruchy uveďte:**

- druh poruchy;
- model pračky (Mod.);
- výrobní číslo (S/N);

tyto informace jsou uvedeny na typovém štítku, nacházejícím se na zadní straně pračky.