

**SAMSUNG**

# MANUALUL UTILIZATORULUI

SM-A715F  
SM-A715F/DS  
SM-A715F/DSM

# Cuprins

## Noțiuni de bază

- 4 Citiți mai întâi aceste informații
- 6 Situații care pot conduce la supraîncălzirea dispozitivului și soluții pentru rezolvarea acestora
- 9 Aspectul și funcțiile dispozitivului
- 13 Baterie
- 15 Cartelă SIM sau USIM (cartelă nano-SIM)
- 18 Cartelă de memorie (cartelă microSD)
- 20 Pornirea și oprirea dispozitivului
- 22 Setare inițială
- 23 Samsung account
- 25 Transferarea datelor de pe dispozitivul dvs. anterior (Smart Switch)
- 27 Explicarea ecranului
- 39 Panoul de notificare
- 41 Captură de ecran și înregistrarea ecranului
- 42 Introducerea textului

## Aplicații și caracteristici

- 45 Instalarea sau dezinstalarea aplicațiilor
- 47 Căutare
- 47 Bixby
- 51 Bixby Vision
- 54 Bixby Home
- 57 Bixby Routines
- 60 Reminder
- 64 Telefon

- 69 Contacte
- 73 Mesaje
- 76 Internet
- 78 Cameră foto
- 95 Galerie
- 100 EMOJI AR
- 107 Desen AR
- 108 Always On Display
- 110 Ecran lateral
- 114 Ferestre multiple
- 117 Samsung Health
- 120 Galaxy Wearable
- 120 Samsung Members
- 121 Samsung Notes
- 122 Calendar
- 124 Radio
- 125 Înregistr. voce
- 126 Fișierele mele
- 126 Ceas
- 128 Calculator
- 129 Game Launcher
- 131 Game Booster
- 132 Ecr. Acasă Copii
- 134 SmartThings
- 138 Partajarea conținutului
- 139 Samsung Global Goals
- 139 Aplicații Google

## Setări

- 141 Introducere
- 141 Conexiuni
  - 142 Wi-Fi
  - 144 Bluetooth
  - 146 NFC și plată
  - 148 Economizor de date
  - 148 Apl. care ut. doar datele mobile
  - 149 Manager cartelă SIM
  - 149 Hotspot mobil și Tethering
  - 151 Mai multe setări de conexiune
- 153 Sunete și vibrații
  - 153 Dolby Atmos (sunet surround)
  - 154 Sunet aplicație separată
- 154 Notificări
- 155 Afișare
  - 156 Filtru lumină albastră
  - 156 Mod Întunecat
  - 157 Schimbarea modului ecranului sau reglarea culorilor ecranului
  - 158 Economizor de ecran
- 158 Fundal
- 158 Teme
- 159 Blocare ecran
  - 160 Smart Lock
- 160 Date biometrice și securitate
  - 161 Recunoaștere facială
  - 164 Recunoaștere amprente
  - 167 Samsung Pass
  - 170 Folder securizat
  - 175 Wi-Fi securizat
  - 176 Confidențialitate
  - 176 Locație
  - 177 Conturi și backup
    - 177 Samsung Cloud
  - 179 Google
  - 179 Caracteristici avansate
    - 180 Link către Windows
    - 181 Mișcări și gesturi
    - 182 Dual Messenger
- 183 Confortul digital și controlul parental
  - 183 Bunăstare digitală
- 185 Întreținere dispozitiv
  - 185 Optimizarea dispozitivului dvs.
  - 186 Baterie
  - 187 Stocare
  - 187 Memorie RAM
  - 187 Securitate
- 188 Aplicații
- 188 Gestionare generală
- 189 Accesibilitate
- 190 Actualizare software
- 190 Despre telefon

## Anexă

- 191 Depanare
- 196 Scoaterea bateriei

# Noțiuni de bază

## Citiți mai întâi aceste informații

Vă rugăm să citiți acest manual înainte de a utiliza dispozitivul, pentru a asigura folosirea corectă și în siguranță a acestuia.

- Descrierile sunt bazate pe setările implicite ale dispozitivului.
- Anumit conținut poate diferi față de dispozitiv în funcție de regiune, furnizorul de servicii, specificațiile modelului sau versiunea de software a dispozitivului.
- Conținutul (conținutul de înaltă calitate) care necesită utilizarea intensă a procesorului și a RAM-ului va afecta performanța per ansamblu a dispozitivului. Aplicațiile asociate conținutului pot să nu funcționeze corespunzător, în funcție de specificațiile dispozitivului și de mediul în care acesta este utilizat.
- Samsung nu este responsabilă de problemele de performanță cauzate de aplicații de la alți furnizori decât Samsung.
- Samsung nu este responsabilă de problemele de performanță cauzate de editarea setărilor registry sau de modificarea versiunii de software a sistemului de operare. Încercarea de a particulariza sistemul de operare poate cauza funcționarea necorespunzătoare a dispozitivului sau a aplicațiilor.
- Software-ul, sursele de sunet, fundalurile, imaginile și alte conținuturi media furnizate cu acest dispozitiv sunt licențiate pentru utilizare limitată. Extragerea și utilizarea acestor materiale în scopuri comerciale sau de altă natură constituie o încălcare a legislației privind drepturile de autor. Utilizatorii sunt deplin responsabili pentru folosirea ilegală a conținutului media.
- Este posibil să vi se perceapă costuri suplimentare pentru servicii de date, cum ar fi mesageria, încărcarea și descărcarea, sincronizarea automată sau utilizarea serviciilor de localizare, în funcție de abonamentul dvs. de date. Pentru transferuri mari de date, este recomandat să utilizați caracteristica Wi-Fi.
- Aplicațiile implicite care sunt furnizate împreună cu dispozitivul sunt supuse actualizărilor și pot să nu mai fie acceptate fără notificare prealabilă. În cazul în care aveți întrebări despre o aplicație furnizată împreună cu dispozitivul, contactați un Centru de service Samsung. Pentru aplicațiile instalate de utilizator, contactați furnizorii de servicii.

- Modificarea sistemului de operare al dispozitivului sau instalarea software-urilor din surse neoficiale poate conduce la funcționări necorespunzătoare și la coruperea sau pierderea datelor. Aceste acțiuni reprezintă încălcări ale acordului de licență Samsung și vor anula garanția.
- În funcție de regiune sau de furnizorul de servicii, se va monta o folie de protecție a ecranului în timpul producerii și distribuției. Avariile la folia de protecție a ecranului nu sunt acoperite de garanție.
- Puteți vedea clar ecranul senzitiv chiar și în lumina puternică a soarelui reglând automat contrastul în funcție de mediul înconjurător. Din cauza naturii produsului, afișarea unor elemente grafice statice pentru perioade îndelungate poate duce la imagini remanente (ecran persistent) sau la imagini fantomă.
  - Se recomandă să nu afișați elemente grafice statice pe o parte a ecranului senzitiv sau pe tot ecranul pentru perioade îndelungate și să opriți ecranul senzitiv atunci când nu folosiți dispozitivul.
  - Puteți seta ecranul senzitiv să se oprească automat atunci când nu-l folosiți. Lansați aplicația **Setări**, atingeți **Afișare** → **Timp expirare ecran** și apoi selectați durata de timp după care dispozitivul va opri automat ecranul senzitiv.
  - Pentru a seta reglarea automată a luminozității ecranului senzitiv în funcție de mediul înconjurător, lansați aplicația **Setări**, atingeți **Afișare** și apoi glisați comutatorul **Luminozitate adaptabilă** pentru activare.
- În funcție de regiune sau model, unele dispozitive trebuie să fie aprobate de Federal Communications Commission (FCC - Comisia Federală pentru Comunicații).

Dacă dispozitivul este aprobat de FCC, puteți vedea ID-ul FCC al dispozitivului. Pentru a vizualiza FCC ID, lansați aplicația **Setări** și atingeți **Despre telefon** → **Stare**. Dacă dispozitivul dvs. nu are un ID FCC, înseamnă că dispozitivul nu a fost autorizat pentru vânzare în Statele Unite sau pe teritoriul acestora și pot fi aduse în Statele Unite exclusiv pentru uzul personal al proprietarului.

### Pictograme pentru instrucțiuni



**Avertisment:** situații care pot cauza vătămări dvs. sau altor persoane



**Atenție:** situații care v-ar putea deteriora dispozitivul sau alte echipamente



**Aviz:** note, sfaturi de utilizare și informații suplimentare

# Situații care pot conduce la supraîncălzirea dispozitivului și soluții pentru rezolvarea acestora

## Atunci când dispozitivul se supraîncălzește în timpul încărcării bateriei

În timpul încărcării, dispozitivul și încărcătorul se pot încălzi. În timpul încărcării wireless sau a încărcării rapide, dispozitivul poate fi mai cald la atingere. Acest lucru nu afectează durata de viață și performanțele dispozitivului și se consideră funcționare normală. Dacă bateria devine prea fierbinte, este posibil ca încărcătorul să se oprească din încărcat.

### Atunci când dispozitivul se încălzește, realizați următoarele acțiuni:

- Deconectați încărcătorul de la dispozitiv și închideți aplicațiile care rulează. Așteptați răcirea dispozitivului și încărcați-l din nou.
- Dacă se supraîncălzește partea inferioară a dispozitivului, acest lucru se poate datora deteriorării cablului USB conectat. Înlocuiți cablul USB deteriorat cu unul aprobat de către Samsung.
- Când folosiți încărcătorul wireless, nu puneți materiale străine, cum ar fi obiecte metalice, magneti și cartele cu benzi magnetice, între dispozitiv și încărcătorul wireless.



Caracteristica de încărcare fără fir sau de încărcare rapidă este disponibilă doar pentru modelele compatibile.

## Atunci când dispozitivul se încălzește în timpul folosirii

Atunci când folosiți caracteristici sau aplicații care necesită mai multă putere sau dacă le folosiți pe perioade îndelungate, dispozitivul se poate încălzi temporar din cauza consumului crescut de energie din baterie. Închideți aplicațiile care rulează și nu mai folosiți dispozitivul o perioadă de timp.

Mai jos regăsiți câteva exemple cu situații în care dispozitivul se poate supraîncălzi. În funcție de aplicațiile sau funcțiile folosite, este posibil ca aceste exemple să nu fie valabile pentru modelul dvs.

- În timpul setării inițiale a dispozitivului după ce acesta a fost achiziționat sau când restaurați datele
- Atunci când descărcați fișiere de dimensiuni mari
- Atunci când folosiți aplicații care necesită mai multă putere sau dacă folosiți aplicațiile pe perioade îndelungate
  - Atunci când jucați jocuri la calitate înaltă pe perioade extinse de timp
  - Atunci când înregistrați videoclipuri pe perioade extinse de timp

- Atunci când redați în flux videoclipuri folosind setarea de luminozitate maximă
- Atunci când vă conectați la un TV
- Atunci când se efectuează operațiuni simultane (sau când rulați mai multe aplicații în fundal)
  - Atunci când folosiți Ferestre multiple
  - Atunci când actualizați sau instalați aplicații în timpul înregistrării videoclipurilor
  - Atunci când descărcați fișiere de dimensiuni mari în timpul unui apel video
  - Atunci când înregistrați videoclipuri în timp ce folosiți aplicația de navigație
- Atunci când se transferă o cantitate mare de date pentru sincronizarea în Cloud, e-mail sau alte conturi
- Atunci când folosiți aplicația de navigație în autovehicul iar dispozitivul este amplasat direct sub lumina soarelui
- Atunci când folosiți caracteristica hotspot mobil și tethering
- Atunci când folosiți dispozitivul în zone unde nivelul semnalului este scăzut sau recepția este întreruptă
- Atunci când încărcați bateria cu un cablu USB deteriorat
- Atunci când mufa multifuncțională a dispozitivului este deteriorată sau expusă la materiale străine, cum ar fi lichidele, praful, pulberile metalice sau minele de creion
- Atunci când sunteți în roaming

### **Atunci când dispozitivul se încălzește, realizați următoarele acțiuni:**

- Întotdeauna actualizați software-ul dispozitivului la cea mai recentă versiune.
- Conflictele între aplicațiile care rulează pot cauza încălzirea dispozitivului. Reporniți dispozitivul.
- Dezactivați caracteristicile Wi-Fi, GPS și Bluetooth când nu le folosiți.
- Închideți aplicațiile care măresc consumul de energie din baterie sau care rulează în fundal când nu sunt folosite.
- Ștergeți fișierele care nu sunt necesare sau aplicațiile nefolosite.
- Micșorați luminozitatea ecranului.
- Dacă dispozitivul se supraîncălzește sau este fierbinte o perioadă îndelungată, nu îl mai folosiți un anumit interval de timp. Dacă dispozitivul continuă să se supraîncălzească, contactați un Centru de service Samsung.

## Precauții împotriva supraîncălzirii dispozitivului

Dacă începeți să vă simțiți inconfortabil din cauza supraîncălzirii dispozitivului, încetați să îl mai folosiți. Când dispozitivul se încălzește, caracteristicile și performanța pot fi limitate, sau dispozitivul se poate opri pentru a se răci. Caracteristica este disponibilă doar pentru modelele compatibile.

- Dacă dispozitivul se supraîncălzește și atinge o anumită temperatură, se va afișa un mesaj de avertizare pentru a preveni defectarea dispozitivului, apariția unor iritații pe piele sau rănirea acesteia și scurgerile de lichid din baterie. Pentru a scădea temperatura dispozitivului, luminozitatea ecranului și viteza de funcționare vor fi limitate, iar încărcarea bateriei se va opri. Aplicațiile care rulează vor fi oprite, posibilitatea de a apela și alte caracteristici vor fi limitate, cu excepția apelurilor de urgență, până când se răcește dispozitivul.
- Dacă apare și al doilea mesaj din cauza unei creșteri suplimentare a temperaturii dispozitivului, acesta se va opri. Nu folosiți dispozitivul până când temperatura acestuia nu scade sub nivelul specificat. Dacă al doilea mesaj apare în timpul unui apel de urgență, apelul nu va fi întrerupt de o oprire forțată.

## Precauții pentru mediul de utilizare

Dispozitivul dvs. se poate încălzi din cauza mediului înconjurător în următoarele condiții. Acționați cu prudență pentru a evita scurtarea vieții utile a bateriei, deteriorarea dispozitivului sau provocarea unui incendiu.

- Nu depozitați dispozitivul la temperaturi foarte ridicate sau foarte scăzute.
- Nu expuneți dispozitivul la lumina directă a soarelui pentru perioade extinse de timp.
- Nu depozitați dispozitivul în zone foarte fierbinți pe perioade extinse de timp, cum ar fi interiorul unei mașini în timpul verii.
- Nu așezați dispozitivul în locuri unde s-ar putea supraîncălzi, cum ar fi o pătură electrică.
- Nu depozitați dispozitivul în apropierea sau în interiorul radiatoarelor, al cuptoarelor cu microunde, al echipamentelor fierbinți de gătit sau în interiorul recipientelor cu presiune înaltă.
- Nu folosiți un cablu al cărei izolații e deteriorată sau cojită și nu folosiți încărcătoare sau baterii deteriorate.

## Aspectul și funcțiile dispozitivului

### Conținut pachet

Consultați ghidul de pornire rapidă pentru a afla conținutul pachetului.



- Articolele furnizate împreună cu dispozitivul și accesoriile disponibile pot varia în funcție de regiune sau de furnizorul de servicii.
- Articolele furnizate sunt proiectate numai pentru acest dispozitiv și pot să nu fie compatibile cu alte dispozitive.
- Aspectul și specificațiile pot fi modificate fără notificare prealabilă.
- Puteți achiziționa accesorii suplimentare de la distribuitorul Samsung local. Asigurați-vă că acestea sunt compatibile cu dispozitivul înainte de achiziționare.
- Utilizați numai accesorii aprobate de către Samsung. Utilizarea accesoriilor neaprobate poate cauza probleme de performanță și defecțiuni care nu sunt acoperite de garanție.
- Disponibilitatea tuturor accesoriilor se poate modifica la libera alegere a companiilor producătoare. Pentru mai multe informații despre accesorii disponibile, consultați site-ul web Samsung.

## Aspectul dispozitivului

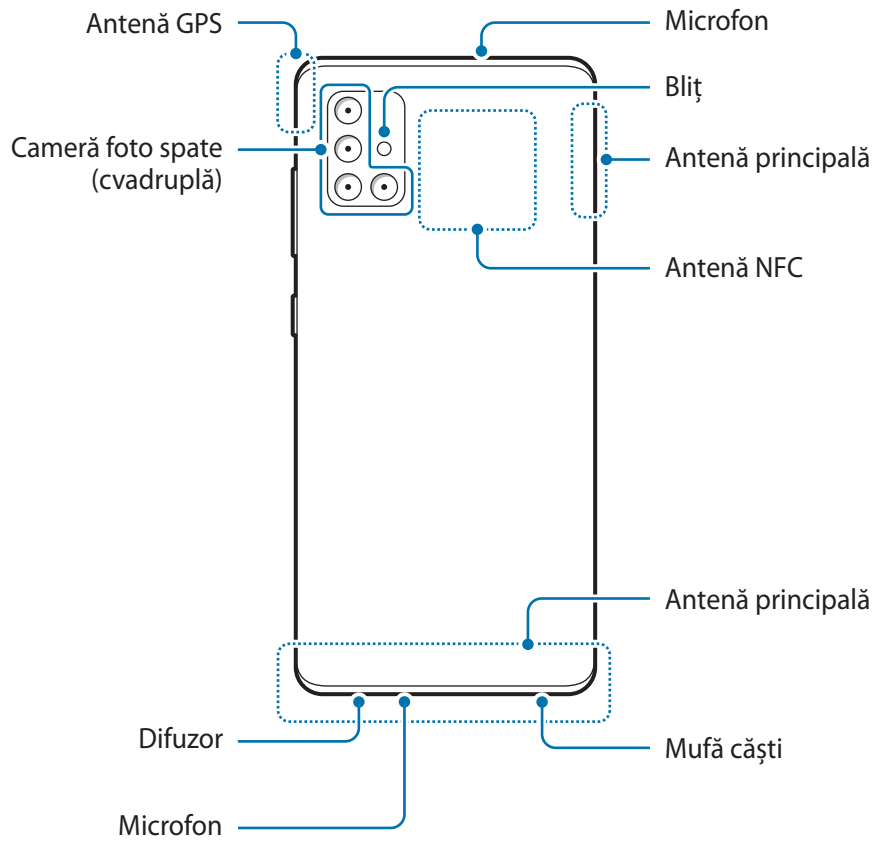
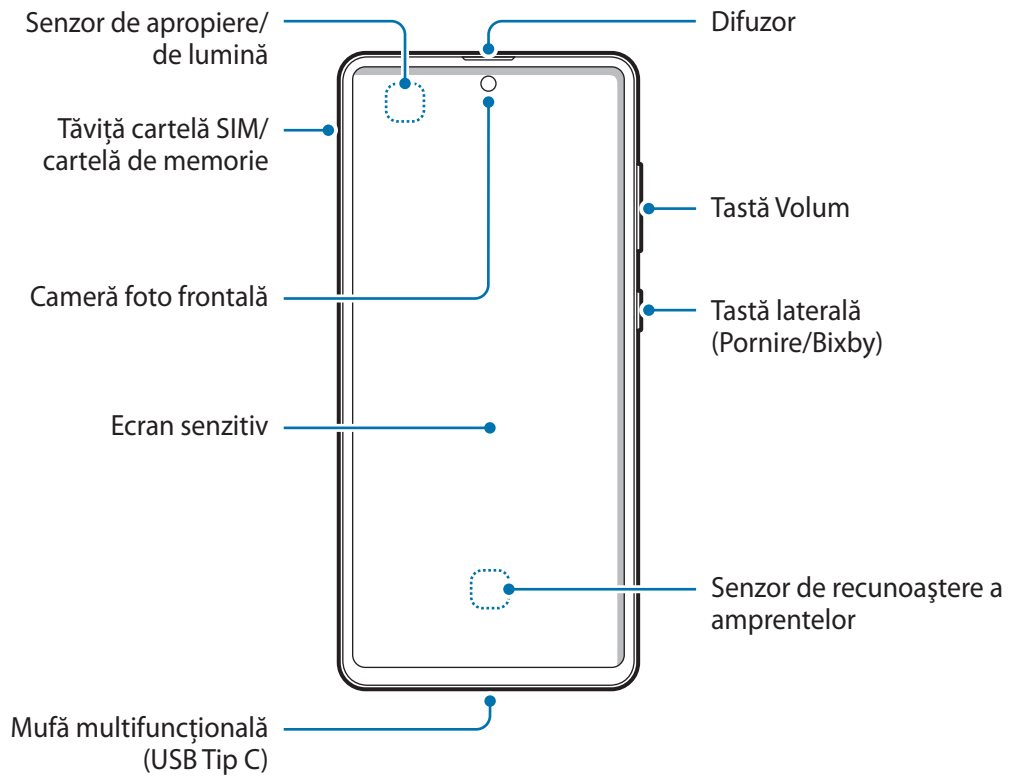



- În timp ce folosiți difuzoarele, ca atunci când redați fișiere media sau când folosiți difuzorul telefonului, nu poziționați dispozitivul aproape de urechi.
- Evitați expunerea obiectivului camerei foto la lumină puternică, precum cea a soarelui. Dacă expuneți obiectivul camerei foto la o sursă de lumină puternică, cum ar fi să-l orientați direct spre soare, senzorul de imagine al camerei foto va fi deteriorat. Dacă senzorul de imagine s-a deteriorat, el nu poate fi reparat și poate cauza apariția unor puncte sau pete pe imagine.
- Dacă folosiți dispozitivul cu părțile de sticlă sau de plastic deteriorate, e posibil să vă răniți. Folosiți dispozitivul numai după ce a fost reparat la un Centru de service Samsung.



- În următoarele situații puteți experimenta probleme de conectivitate sau descărcarea bateriei:
  - Dacă puneți etichete metalice în zona antenei dispozitivului
  - Dacă montați pe dispozitiv un capac realizat din material metalic
  - Dacă acoperiți zona antenei dispozitivului cu mâinile sau cu alte obiecte în timp ce folosiți anumite caracteristici, cum ar fi în timpul apelurilor sau conexiunii la rețeaua mobilă de date
- Este recomandat să utilizați o folie de protecție a ecranului aprobată de Samsung. Foliile de protecție ale ecranului neaprobate pot cauza funcționarea necorespunzătoare a senzorilor.
- Nu acoperiți zona senzorului de apropiere/lumină cu accesorii pentru ecran, cum ar fi foliile de protecție a ecranului, autocolante sau un capac. Nerespectarea acestei instrucțiuni poate duce la funcționarea anormală a senzorului.
- Nu permiteți ecranului sensibil să intre în contact cu apa. Ecranul sensibil poate funcționa necorespunzător în condiții de umiditate sau când este expus la apă.

## Taste fixe

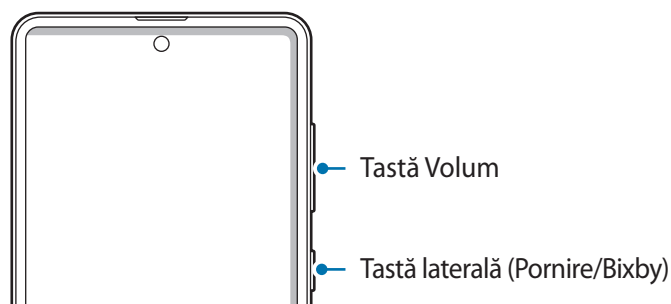

Tastă	Funcție
Tastă Volum	• Apăsați pentru a regla volumul dispozitivului.

Tastă	Funcție
Tastă laterală	<ul style="list-style-type: none"> <li>• Atunci când dispozitivul e oprit, țineți apăsat pentru a-l reporni.</li> <li>• Apăsați pentru a porni sau pentru a bloca ecranul.</li> <li>• Țineți apăsat pentru a începe o conversație cu Bixby. Consultați secțiunea <a href="#">Folosirea Bixby</a> pentru mai multe informații.</li> <li>• Apăsați de 2 ori sau țineți apăsat pentru a lansa aplicația sau caracteristica setată de dvs.</li> </ul>
Tasta laterală + tasta Volum în jos	<ul style="list-style-type: none"> <li>• Apăsați simultan pentru a face captură de ecran.</li> <li>• Țineți apăsat simultan pe butoane pentru a opri dispozitivul.</li> </ul>

## Setarea tastei laterale

Selectați o aplicație sau o caracteristică pe care doriți să o lansați apăsând de două ori pe tasta laterală sau ținând apăsat pe aceasta.

Lansați aplicația **Setări**, atingeți **Caracteristici avansate** → **Tastă laterală**, și apoi selectați o opțiune dorită.

## Butoane programabile

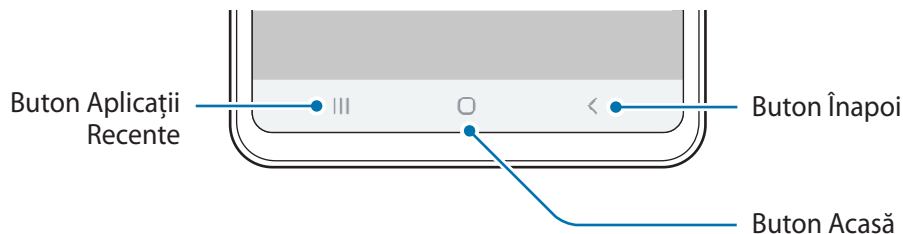

Atunci când porniți ecranul, butoanele programabile vor apărea în partea inferioară a ecranului. Butoanele programabile sunt setate implicit ca: Buton Aplicații Recente, Acasă, Înapoi. Consultați secțiunea [Bară de navigare \(butoane programabile\)](#) pentru mai multe informații.

## Baterie

### Încărcarea bateriei

Încărcați bateria înainte de a o utiliza pentru prima dată sau atunci când nu a fost utilizată perioade îndelungate.



Utilizați numai baterii, încărcătoare și cabluri aprobate de Samsung, destinate special pentru acest dispozitiv. Bateriile, cablurile și încărcătoarele incompatibile pot cauza vătămări corporale grave sau pot deteriora dispozitivul.



- Conectarea necorespunzătoare a încărcătorului poate cauza deteriorarea gravă a dispozitivului. Deteriorările cauzate de utilizarea incorectă nu sunt acoperite de garanție.
- Folosiți doar cablul USB Tip-C furnizat cu dispozitivul. Dispozitivul poate să fie avariât dacă folosiți cablul Micro USB.



Pentru a economisi energie, scoateți din priză încărcătorul atunci când nu este folosit. Încărcătorul nu are un întrerupător general, astfel încât trebuie să-l deconectați de la priza electrică atunci când nu este utilizat, pentru a evita consumul de energie electrică. Încărcătorul trebuie să rămână aproape de priza electrică și să fie accesibil cu ușurință în timpul încărcării.

- 1 Conectați cablul USB la adaptorul USB.
- 2 Introduceți cablul USB în mufa multifuncțională a dispozitivului.

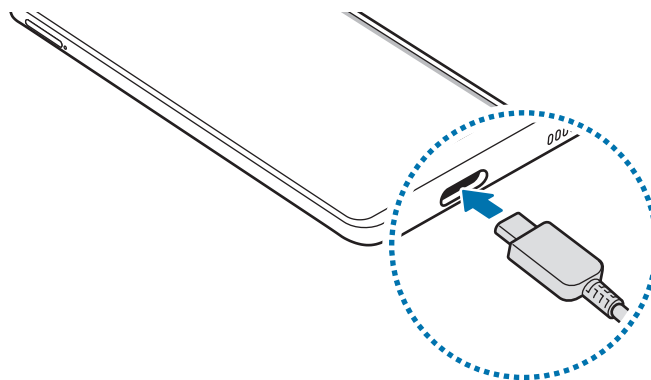

- 3 Introduceți adaptorul USB într-o priză electrică.
- 4 După încărcarea completă, deconectați încărcătorul de la dispozitiv. Apoi, deconectați încărcătorul din priza electrică.

## Reducerea consumului bateriei

Dispozitivul furnizează opțiuni diverse care vă ajută să economisiți energia bateriei.

- Optimizați dispozitivul cu ajutorul caracteristicii de întreținere a dispozitivului.
- Când nu utilizați dispozitivul, opriți-i ecranul apăsând tasta laterală.
- Activați Modul de Economisire a energiei.
- Închideți aplicațiile care nu sunt necesare.
- Dezactivați caracteristica Bluetooth atunci când nu este utilizată.
- Dezactivați sincronizarea automată a aplicațiilor care o necesită.
- Micșorați timpul de iluminare a fundalului.
- Micșorați luminozitatea ecranului.

## Sfaturi și precauții privind încărcarea bateriei

- Atunci când nivelul de încărcare a bateriei este scăzut, pictograma bateriei apare goală.
- Dacă bateria este descărcată complet, dispozitivul nu poate fi pornit imediat atunci când încărcătorul este conectat. Acordați bateriei descărcate câteva minute să se încarce înainte de a porni dispozitivul.
- Dacă utilizați mai multe aplicații simultan, aplicații de rețea sau aplicații care necesită o conexiune la alt dispozitiv, bateria se va descărca rapid. Pentru a evita pierderea de energie în timpul unui transfer de date, utilizați întotdeauna aceste aplicații după încărcarea completă a bateriei.
- Utilizarea unei surse de alimentare alta decât încărcătorul, cum ar fi un calculator, poate conduce la o viteză de încărcare mai redusă din cauza curentului electric mai mic.
- Dispozitivul poate fi folosit în timpul încărcării, dar acest lucru poate mări intervalul de timp necesar pentru încărcarea completă a bateriei.
- În timp ce dispozitivul se încarcă, este posibil ca ecranul senzitiv să nu funcționeze din cauza unei alimentări instabile. În acest caz, scoateți încărcătorul din dispozitiv.
- În timpul încărcării, dispozitivul și încărcătorul se pot încălzi. Acest lucru este normal și nu trebuie să afecteze durata de viață sau performanțele dispozitivului. Dacă bateria devine mai fierbinte decât de obicei, este posibil ca încărcătorul să se oprească din încărcat. Dacă acest lucru se întâmplă în timpul încărcării wireless, deconectați dispozitivul de la încărcător pentru a-i permite să se răcească, apoi încărcați-l mai târziu.
- Dacă încărcați dispozitivul în timp ce mufa multifuncțională este udă, dispozitivul poate fi deteriorat. Uscați cu atenție mufa multifuncțională înainte de a încărca dispozitivul.
- Dacă dispozitivul nu se încarcă în mod corespunzător, duceți dispozitivul și încărcătorul la un Centru de service Samsung.

## Încărcarea rapidă

Dispozitivul are încorporată o caracteristică de încărcare rapidă. Puteți încărca bateria mai rapid în timp ce dispozitivul sau ecranul acestuia este închis.

### Mărirea vitezei de încărcare

Pentru a mări viteza de încărcare, opriți dispozitivul sau ecranul acestuia atunci când încărcați bateria.

Dacă nu este activată caracteristica de încărcare rapidă, lansați aplicația **Setări**, atingeți **Întreținere dispozitiv** → **Baterie**, apoi glisați comutatorul **Încărc. rapidă prin cablu** pentru activare.



- În timpul încărcării, nu puteți activa sau dezactiva această caracteristică.
- Nu puteți utiliza caracteristica de încărcare rapidă încorporată atunci când bateria utilizează un încărcător de baterie standard.
- Dacă dispozitivul se încălzește sau temperatura aerului ambiental crește, viteza de încărcare poate scădea automat. Acest lucru este o condiție de funcționare normală pentru a preveni deteriorarea dispozitivului.

## Cartelă SIM sau USIM (cartelă nano-SIM)

### Instalarea cartelelor SIM sau USIM

Introduceți cartelele SIM sau USIM oferite de furnizorul serviciului de telefonie mobilă.

Puteți să introduceți două cartele SIM sau USIM pentru a avea două numere de telefon sau doi furnizori de servicii pentru un singur dispozitiv. În unele zone, viteza de transfer a datelor poate să fie mai mică dacă în dispozitiv sunt introduse două cartele SIM în loc de una.



- Folosiți doar cartele nano-SIM.
- Aveți grijă să nu pierdeți și să nu permiteți altor persoane să utilizeze cartela SIM sau USIM. Samsung nu este responsabilă pentru deteriorarea sau inconveniența cauzată de pierderea sau furtul cartelelor.



Este posibil ca unele servicii care necesită o conexiune la rețea să nu fie disponibile, în funcție de furnizorul de servicii.

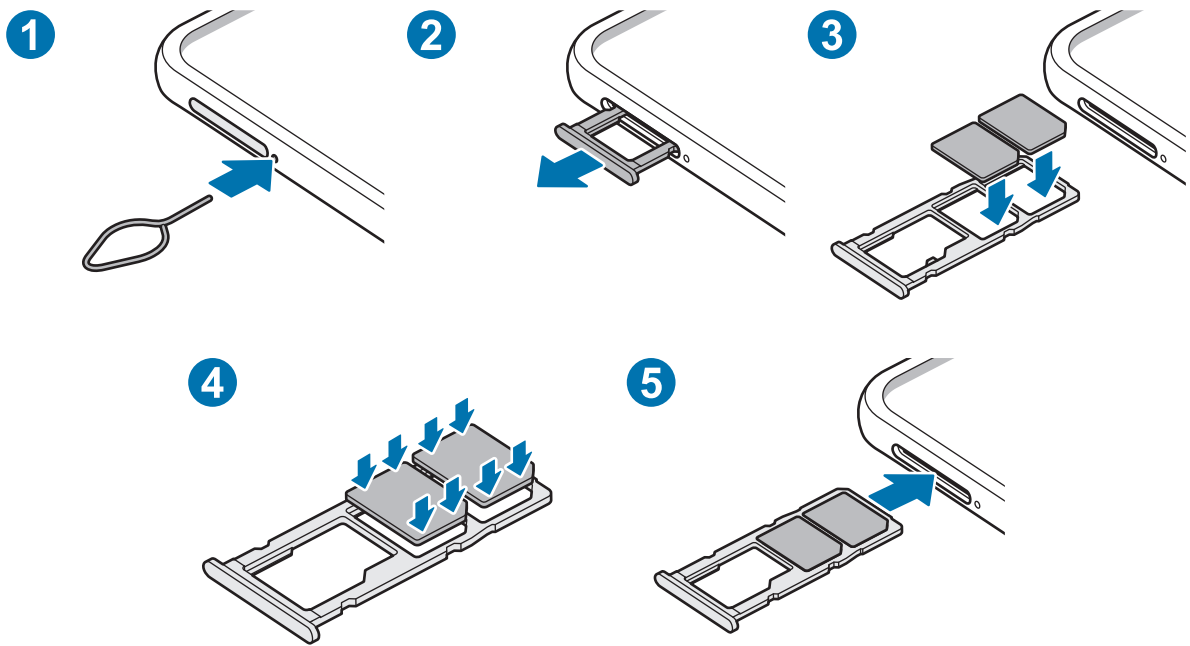

1 Introduceți agra de îndepărtare în orificiul de lângă tăviță pentru a scoate tăvița.

⚠️ Asigurați-vă că agra de îndepărtare este perpendiculară pe orificiu. În caz contrar, este posibil să deteriorați dispozitivul.

2 Scoateți ușor tăvița din slot.

3 Așezați cartela SIM sau USIM pe tăviță cu contactele aurii orientate în jos.

4 Apăsați ușor cartela SIM sau USIM în tăviță pentru a o fixa.

⚠️ Dacă nu fixați bine cartela în tăviță, cartela SIM se poate desprinde sau poate cădea.

5 Introduceți tăvița înapoi în slot.

- ⚠️
- Dacă introduceți tăvița în dispozitiv cât timp aceasta este umedă, dispozitivul poate fi deteriorat. Asigurați-vă întotdeauna că tăvița este uscată.
  - Introduceți complet tăvița în slotul acesteia pentru a preveni intrarea lichidelor în dispozitiv.

## Utilizarea cartelelor dual SIM sau USIM

Dacă introduceți două cartele SIM sau USIM, puteți avea două numere de telefon sau doi furnizori de servicii la un singur dispozitiv.



În funcție de regiune sau de furnizorii de servicii, redirectionarea apelurilor în convorbire de pe un SIM pe altul este posibil să nu funcționeze. Verificați disponibilitatea serviciului cu operatorii de telefonie mobilă. Utilizarea acestei funcții poate genera costuri adiționale.

### Activarea cartelelor SIM sau USIM

Lansați aplicația **Setări** și atingeți **Conexiuni** → **Manager cartelă SIM**. Selectați o cartelă SIM sau USIM și glisați comutatorul pentru activare.

### Particularizarea cartelelor SIM sau USIM

Lansați aplicația **Setări**, atingeți **Conexiuni** → **Manager cartelă SIM** apoi selectați o cartelă SIM sau USIM pentru a accesa opțiunile următoare:

- **Pictogramă:** Modificați pictograma pentru cartela SIM sau USIM.
- **Nume:** Modificați numele afișat al cartelei SIM sau USIM.
- **Mod rețea:** Selectați tipul rețelei utilizate cu cartela SIM sau USIM.

### Setarea cartelelor SIM sau USIM preferate

Când sunt activate două cartele, puteți atribui unei anumite cartele apeluri vocale, mesagerie, și servicii de date.

Lansați aplicația **Setări**, atingeți **Conexiuni** → **Manager cartelă SIM** apoi setați preferințele pentru cartelele dvs. în **Cartelă SIM preferată**.

## Cartelă de memorie (cartelă microSD)

### Instalarea unei cartele de memorie

Capacitatea cartelei de memorie din dispozitivul dvs. poate fi diferită de a altor modele și unele cartele de memorie pot să nu fie compatibile cu dispozitivul dvs. în funcție de producătorul și tipul cartelei. Pentru a vizualiza capacitatea maximă a cartelei de memorie a dispozitivului dvs., consultați pagina web Samsung.



- Anumite cartele de memorie pot să nu fie complet compatibile cu dispozitivul. Utilizarea unei cartele de memorie incompatibile poate afecta dispozitivul sau cartela de memorie sau poate deteriora datele stocate pe cartelă.
- Introduceți cartela de memorie cu partea dreaptă în sus.



- Dispozitivul acceptă sistemele de fișiere FAT și exFAT pentru cartelele de memorie. Dacă introduceți o cartelă formatată într-un sistem de fișiere diferit, dispozitivul solicită reformatarea cartelei de memorie sau acesta nu va recunoaște cartela. Pentru a putea folosi cartela de memorie, trebuie să o formatați. Dacă dispozitivul dvs. nu poate formata sau recunoaște cartela de memorie, contactați fabricantul cartelei de memorie sau un Centru de Service Samsung.
- Scrierea și ștergerea frecventă a datelor reduce durata de viață a cartelelor de memorie.
- Atunci când introduceți o cartelă de memorie în dispozitiv, directorul de fișiere al cartelei de memorie apare în folderul **Fișierele mele** → **Cartelă SD**.

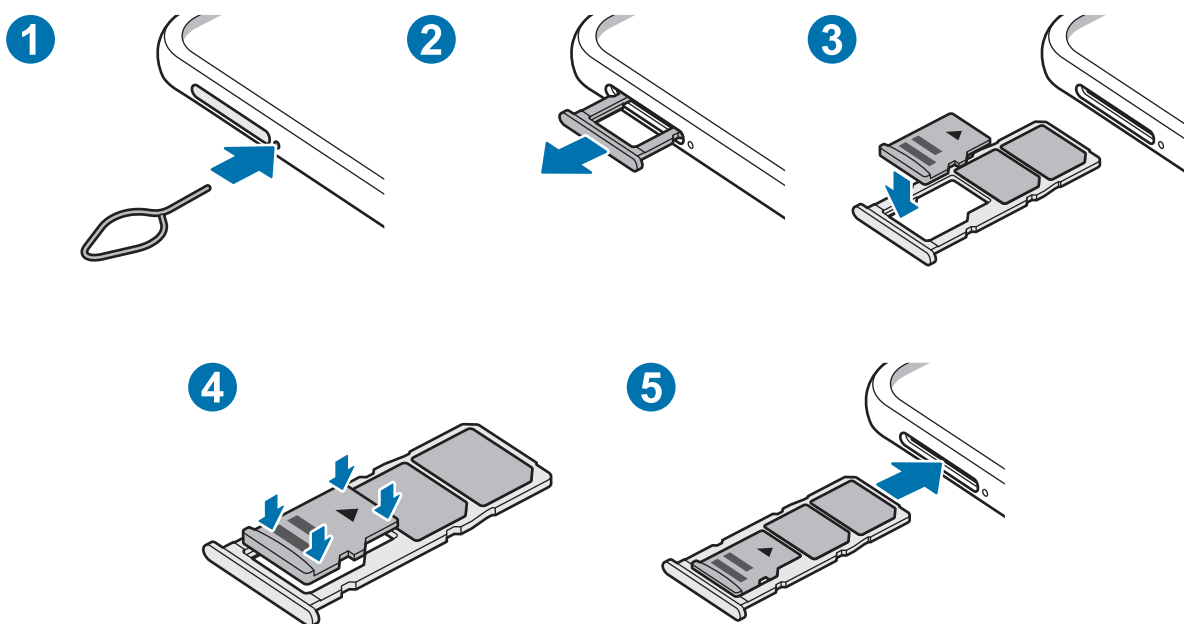

1 Introduceți agrafa de îndepărtare în orificiul de lângă tăviță pentru a scoate tăvița.



Asigurați-vă că agrafa de îndepărtare este perpendiculară pe orificiu. În caz contrar, este posibil să deteriorați dispozitivul.

2 Scoateți ușor tăvița din slot.



Când scoateți tăvița din dispozitiv, conexiunea mobilă de date va fi dezactivată.

3 Așezați o cartelă de memorie pe tăviță cu contactele aurii orientate în jos.

4 Apăsați ușor cartela de memorie în tăviță pentru a o fixa.



Dacă nu fixați bine cartela în tăviță, cartela de memorie se poate desprinde sau poate cădea.

5 Introduceți tăvița înapoi în slot.



- Dacă introduceți tăvița în dispozitiv cât timp aceasta este umedă, dispozitivul poate fi deteriorat. Asigurați-vă întotdeauna că tăvița este uscată.
- Introduceți complet tăvița în slotul acesteia pentru a preveni intrarea lichidelor în dispozitiv.

## Scoaterea cartelei de memorie

Înainte de a scoate cartela de memorie, mai întâi dezinstalați-o, pentru scoaterea în condiții de siguranță.

Lansați aplicația **Setări** și atingeți **Întreținere dispozitiv** → **Stocare** → **Avansat** → **Cartelă SD** → **Anulare andocare**.



Nu deconectați dispozitivele de stocare externe, cum ar fi cartelele de memorie sau dispozitivele de stocare USB, în timp ce dispozitivul transferă sau accesează informații sau imediat după transferarea datelor. Nerespectarea acestei indicații poate conduce la deteriorarea sau pierderea datelor sau poate deteriora dispozitivul extern de stocare ori dispozitivul. Compania Samsung nu este responsabilă pentru daunele, inclusiv pierderea datelor, cauzate de utilizarea necorespunzătoare a dispozitivelor externe de stocare.

## Formatarea cartelei de memorie

O cartelă de memorie formatată pe un computer poate fi incompatibilă cu dispozitivul. Formatați cartela de memorie cu ajutorul dispozitivului.

Lansați aplicația **Setări** și atingeți **Întreținere dispozitiv** → **Stocare** → **Avansat** → **Cartelă SD** → **Format**.



Înainte de a formata cartela de memorie, nu uitați să realizați copii de rezervă ale tuturor datelor importante stocate în cartela de memorie. Garanția producătorului nu acoperă pierderea datelor în urma unor acțiuni ale utilizatorului.

## Pornirea și oprirea dispozitivului



Respectați toate avertismentele afișate și indicațiile personalului oficial în zone în care utilizarea dispozitivelor fără fir este restricționată, cum este cazul avioanelor și al spitalelor.

### Pornirea dispozitivului

Țineți apăsat pe tasta laterală timp de câteva secunde pentru a porni dispozitivul.

Dacă porniți dispozitivul pentru prima dată sau după ce ați efectuat o resetare a datelor, urmați instrucțiunile de pe ecran pentru a configura dispozitivul.

### Oprirea dispozitivului

- 1 Pentru a opri dispozitivul, țineți apăstate simultan tasta laterală și tasta Volum în jos. Alternativ, deschideți panoul de notificări și atingeți .

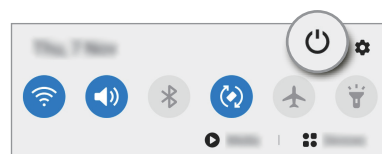
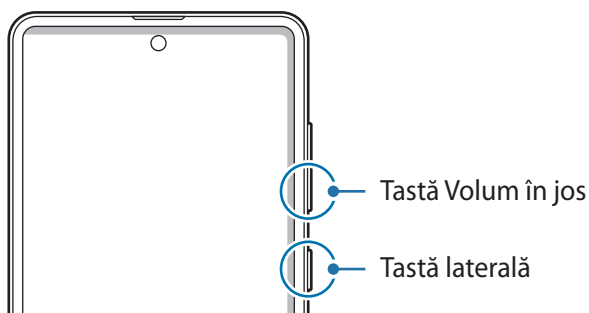

## 2 Atingeți **Închidere**.

Pentru a reporni dispozitivul, atingeți **Repornire**.



Puteți seta dispozitivul să se oprească atunci când țineți apăsat pe tasta laterală. Lansați aplicația **Setări**, atingeți **Caracteristici avansate** → **Tastă laterală**, și apoi atingeți **Meniu Oprire** din categoria **Mențineți apăsat**.

## Repornirea forțată

Dacă dispozitivul se blochează sau nu răspunde la comenzi, țineți apăsat simultan tasta laterală și tasta Volum în jos cel puțin 7 secunde pentru a-l reporni.

## Modul Urgență

Puteți trece dispozitivul în modul de urgență pentru a reduce consumul bateriei. Anumite aplicații și funcții vor fi restricționate. În Modul Urgență, puteți efectua un apel de urgență, trimite altor persoane informații cu privire la locația dvs. curentă, puteți declanșa o alarmă de urgență și multe alte elemente.

Pentru a activa modul de urgență, țineți apăsat simultan pe tasta laterală și tasta Volum în jos. Alternativ, deschideți panoul de notificare și atingeți  → **Modul Urgență**.

Pentru a dezactiva Modul Urgență, atingeți  → **Oprire Mod Urgență**.



Timpul de utilizare rămas indică timpul rămas până ce energia din baterie se consumă complet. Timpul de utilizare rămas poate varia în funcție de setările dispozitivului și condițiile de funcționare.

## Setare inițială

Dacă porniți dispozitivul pentru prima dată sau după ce ați efectuat o resetare a datelor, urmați instrucțiunile de pe ecran pentru a configura dispozitivul.

- 1 Țineți apăsat pe tasta laterală timp de câteva secunde pentru a porni dispozitivul.
- 2 Selectați limba preferată a dispozitivului și selectați ➔.

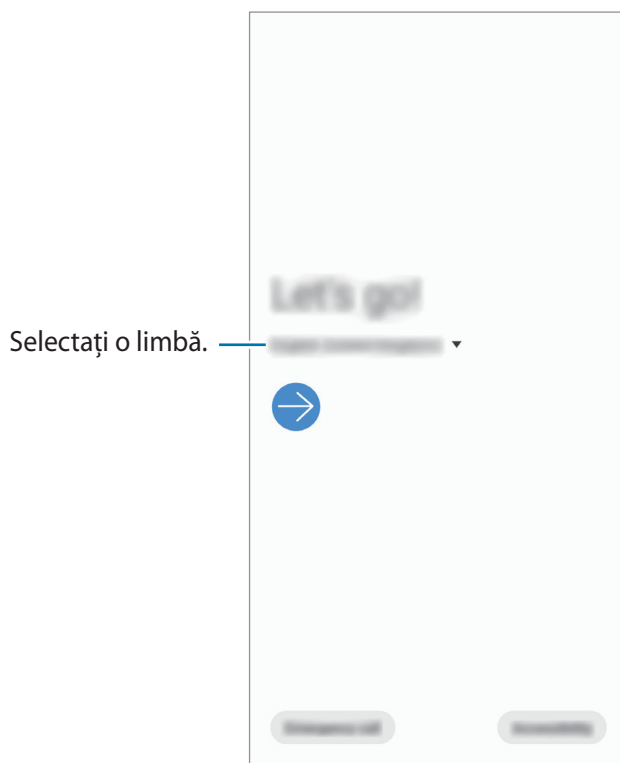

- 3 Urmăriți instrucțiunile de pe ecran pentru a finaliza configurarea.  
Se va afișa ecranul Acasă.



Dacă nu vă conectați la o rețea Wi-Fi, este posibil să nu puteți seta unele caracteristici ale dispozitivului în timpul setării inițiale.

## Samsung account

Contul dvs. Samsung este un cont cu servicii integrate care vă permite să folosiți o diversitate de servicii Samsung de pe dispozitivele mobile, televizoare și de pe site-ul Samsung.

Pentru a verifica lista de servicii care pot fi folosite cu contul dvs. Samsung, vizitați [account.samsung.com](https://account.samsung.com). Pentru mai multe informații referitoare la conturile Samsung, lansați aplicația **Setări** și atingeți **Conturi și backup** → **Conturi** → **Cont Samsung account** →  → **Ajutor**.

### Crearea unui cont Samsung

Dacă nu aveți un cont Samsung, trebuie să vă creați unul nou. Puteți crea un cont Samsung prin intermediul adresei dvs. de e-mail.

**1** Lansați aplicația **Setări** și atingeți **Conturi și backup** → **Conturi** → **Adăugare cont** → **Cont Samsung account**.

În mod alternativ, lansați aplicația **Setări** și atingeți .

**2** Atingeți **Creare cont**.

**3** Urmați instrucțiunile de pe ecran pentru a finaliza crearea contului dvs.

## Conectarea la contul dvs. Samsung

Dacă aveți un cont Samsung, conectați-vă la acesta.

**1** Lansați aplicația **Setări** și atingeți **Conturi și backup** → **Conturi** → **Adăugare cont** → **Cont Samsung account**.

În mod alternativ, lansați aplicația **Setări** și atingeți .

**2** Introduceți ID-ul și parola contului dvs. Samsung și atingeți **Conectați-vă**.

**3** Urmați instrucțiunile de pe ecran pentru a vă finaliza conectarea la contul dvs. Samsung.

## Găsirea ID-ului dvs. și resetarea parolei

Dacă ați uitat ID-ul sau parola contului Samsung, atingeți **Găsire ID** sau **Resetare parolă** pe ecranul de conectare la contul Samsung. Puteți găsi ID-ul sau puteți reseta parola dvs. atunci când introduceți informațiile necesare.

## Eliminarea contului dvs. Samsung

Când eliminați contul dvs. Samsung de pe dispozitiv, datele dvs., cum ar fi contacte sau evenimente, vor fi eliminate.

**1** Lansați aplicația **Setări** și atingeți **Conturi și backup** → **Conturi**.

**2** Atingeți **Cont Samsung account** → **Informații personale** →  → **Eliminare cont**.

**3** Atingeți **Eliminare**, introduceți parola contului Samsung, apoi atingeți **OK**.

## Transferarea datelor de pe dispozitivul dvs. anterior (Smart Switch)

Puteți utiliza Smart Switch pentru a transfera date de pe dispozitivul anterior pe noul dispozitiv.

Lansați aplicația **Setări** și atingeți **Conturi și backup** → **Smart Switch**.



- Această caracteristică poate să nu fie acceptată pe anumite dispozitive sau computere.
- Se aplică limitări. Vizitați [www.samsung.com/smartswitch](http://www.samsung.com/smartswitch) pentru detalii. Samsung tratează drepturile de autor cu seriozitate. Transferați doar conținut asupra căruia aveți drept de proprietate sau drept de transfer.

### Transferul wireless al datelor

Transferați date din dispozitivul dvs. anterior în dispozitivul actual folosind Wi-Fi Direct.

- 1 Pe dispozitivul anterior, lansați **Smart Switch**.  
Dacă nu aveți aplicația, descărcați-o din **Galaxy Store** sau **Magazin Play**.
- 2 Pe dispozitivul dvs., lansați aplicația **Setări** și atingeți **Conturi și backup** → **Smart Switch**.
- 3 Așezați dispozitivele aproape unul de altul.
- 4 Pe dispozitivul anterior, atingeți **Trimitere date** → **Wireless**.
- 5 Pe dispozitivul dvs., selectați un element de trimis și atingeți **Transfer**.
- 6 Urmați instrucțiunile de pe ecran pentru a transfera date de pe dispozitivul anterior.  
După ce s-a terminat transferul datelor, puteți vizualiza lista cu datele transferate pe dispozitivul dvs.

## Crearea unor copii de rezervă și restaurarea datelor folosind un dispozitiv de stocare extern

Transferați datele folosind un dispozitiv de stocare extern, cum ar fi o cartelă microSD.

- 1 Creați copii de rezervă pentru datele de pe dispozitivul dvs. anterior pe dispozitivul de stocare extern.
- 2 Introduceți dispozitivul de stocare extern în dispozitiv sau conectați-l la acesta.
- 3 Pe dispozitivul dvs., lansați aplicația **Setări** și atingeți **Conturi și backup** → **Smart Switch** →  → **Restabilire**.
- 4 Urmați instrucțiunile de pe ecran pentru a transfera date de pe dispozitivul de stocare extern.

## Transferarea datelor de rezervă de pe un computer

Transferați date între dispozitivul dvs. și un computer. Trebuie să descărcați versiunea pentru computer a aplicației Smart Switch de la [www.samsung.com/smartswitch](http://www.samsung.com/smartswitch). Realizați o copie de rezervă a datelor din dispozitivul dvs. anterior și importați datele pe dispozitivul actual.

- 1 Pe computer, vizitați [www.samsung.com/smartswitch](http://www.samsung.com/smartswitch) pentru a descărca Smart Switch.
- 2 Pe computer, lansați Smart Switch.



Dacă dispozitivul dvs. anterior nu este un dispozitiv Samsung, creați o copie de rezervă a datelor pe un computer cu ajutorul programului furnizat de producătorul dispozitivului. Apoi, săriți la pasul cinci.

- 3 Conectați-vă dispozitivul anterior la computer utilizând cablul USB al dispozitivului.
- 4 Pe computer, urmați instrucțiunile de pe ecran pentru a crea o copie de rezervă a datelor de pe dispozitiv. Apoi, deconectați dispozitivul dvs. anterior de la computer.
- 5 Conectați dispozitivul dvs. la computer cu ajutorul unui cablu USB.
- 6 Pe computer, urmați instrucțiunile de pe ecran pentru a transfera date pe dispozitivul dvs.

## Explicarea ecranului

### Controlul ecranului senzitiv



- Nu permiteți intrarea în contact a ecranului senzitiv cu alte dispozitive electrice. Descărcările electrostatice pot cauza funcționarea necorespunzătoare a ecranului senzitiv.
- Pentru a evita deteriorarea ecranului senzitiv, nu îl atingeți cu obiecte ascuțite și nu aplicați o forță excesivă cu vârful degetelor pe acesta.
- Se recomandă să nu afișați elemente grafice statice pe o parte a ecranului senzitiv sau pe tot ecranul pentru perioade îndelungate. În caz contrar, pe ecran pot apărea imagini remanente (ecran persistent) sau imagini fantomă.



- Dispozitivul poate să nu recunoască introducerile tactile aproape de marginile ecranului, care sunt în afara zonei de introducere tactilă.
- Este recomandat să folosiți degetele atunci când utilizați ecranul senzitiv.

#### Atingere

Atingeți pe ecran.

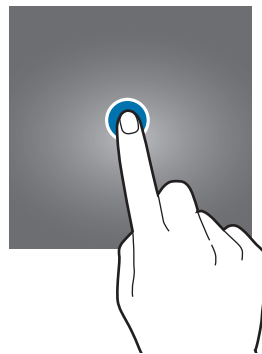

#### Ținerea apăsată

Țineți apăsat pe ecran aproximativ 2 secunde.

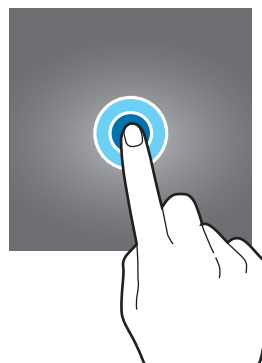

## Glisare

Țineți apăsat un element și glisați-l la locația dorită.

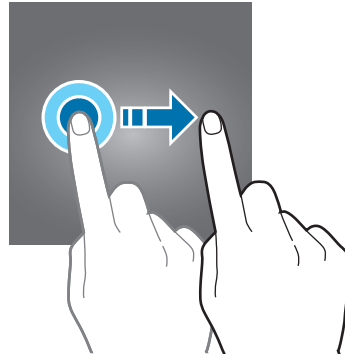

## Atingere dublă

Atingeți ecranul de două ori.



## Glisare

Glisați în sus, în jos, spre stânga sau spre dreapta.

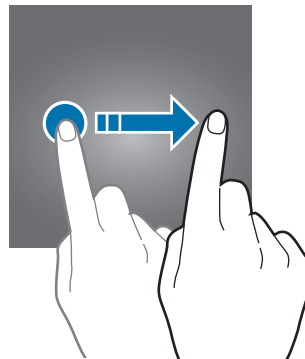

## Depărtarea și apropierea degetelor

Depărtați cele două degete sau apropiați-le în timp ce ating ecranul.

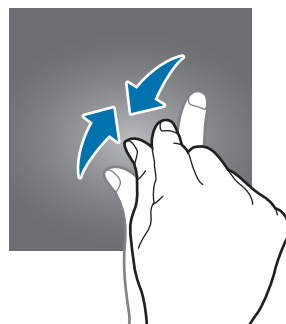
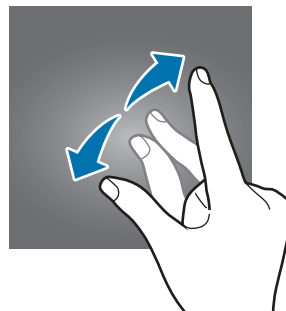

## Bară de navigare (butoane programabile)

Atunci când porniți ecranul, butoanele programabile vor apărea pe bara de navigare în partea inferioară a ecranului. Butoanele programabile sunt setate implicit ca: Buton Aplicații Recente, Acasă, Înapoi. Funcțiile butoanelor se pot schimba în funcție de aplicația folosită sau de mediul de utilizare.

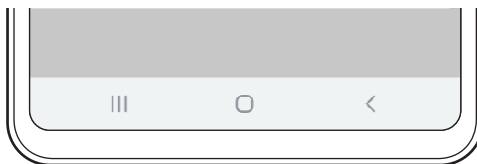

Buton		Funcție
	Aplicații recente	<ul style="list-style-type: none"><li>• Atingeți pentru a deschide lista aplicațiilor recente.</li></ul>
○	Acasă	<ul style="list-style-type: none"><li>• Atingeți pentru a reveni la ecranul Acasă.</li><li>• Țineți apăsat pentru a lansa aplicația <b>Google</b>.</li></ul>
<	Înapoi	<ul style="list-style-type: none"><li>• Atingeți pentru a reveni la ecranul anterior.</li></ul>

## Ascunderea barei de navigare

Vizualizați fișiere sau folosiți aplicații pe un ecran mai lat prin ascunderea barei de navigare.

Lansați aplicația **Setări**, atingeți **Afișare** → **Bară de navigare** și apoi atingeți **Gesturi pe ecran complet** la categoria **Tip navigare**. Bara de navigare va fi ascunsă și vor apărea indicații pentru gesturi. Atingeți **Mai multe opțiuni** și selectați o opțiune dorită.

- **Glisare de jos:** Unde erau butoanele programabile vor apărea indicații pentru gesturi. Pentru a folosi butoanele programabile, glisați în sus indicația pentru gest a butonului dorit.
- **Glisați de pe laturi și de jos:**
  - Glisați degetul de jos în sus pentru a deplasa ecranul Acasă.
  - Glisați și țineți apăsat pentru a vizualiza lista aplicațiilor recente.
  - Glisați spre interior din oricare margine a ecranului pentru a reveni la ecranul anterior.
  - Glisați spre interior din oricare colț inferior al ecranului pentru a lansa aplicația **Google**.

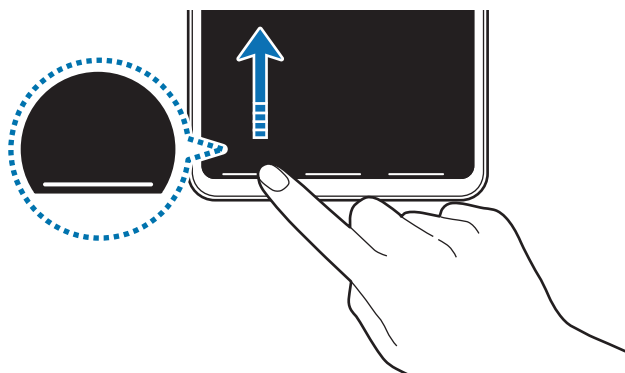

Glisați de jos în sus

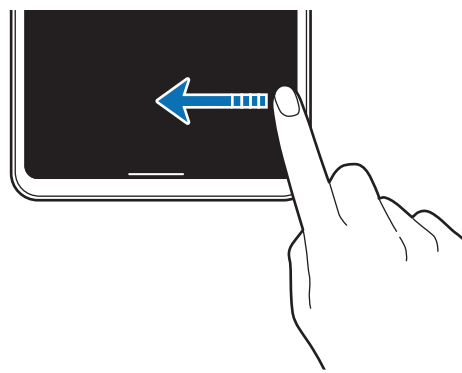

Glisați din lateral și de jos

Dacă doriți să ascundeți indicațiile pentru gesturi din partea inferioară a ecranului, glisați comutatorul **Indicii privind gesturile** pentru dezactivare.

## Ecran Acasă și ecran de aplicații

Ecranul Acasă este punctul de pornire pentru accesarea tuturor caracteristicilor dispozitivului. Acesta afișează widgeturi, comenzi rapide ale aplicațiilor etc.

Ecranul de aplicații afișează pictograme pentru toate aplicațiile, inclusiv pentru aplicațiile nou instalate.



Ecranul poate apărea diferit în funcție de regiune sau de furnizorul de servicii.

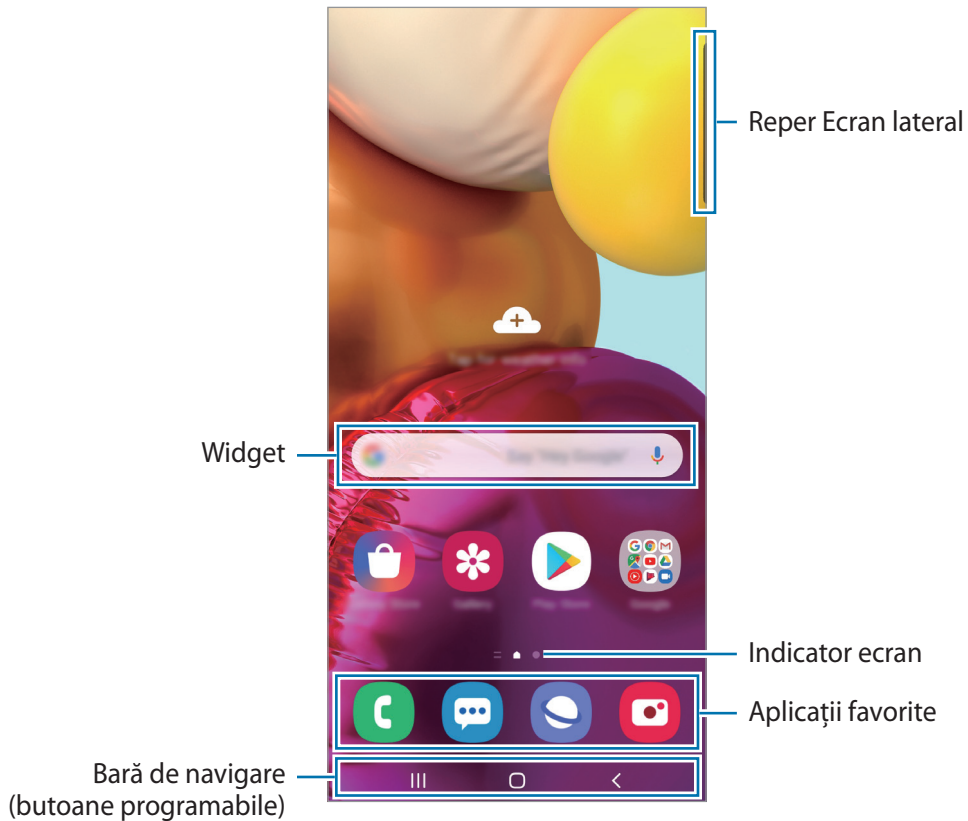

## Comutarea între ecranul Acasă și cel de aplicații

Pe ecranul Acasă, glisați în sus sau în jos pentru a deschide ecranul de aplicații.

Pentru a reveni la ecranul Acasă, glisați în sus sau în jos pe ecranul de aplicații. În mod alternativ, atingeți butonul Acasă sau butonul Înapoi.

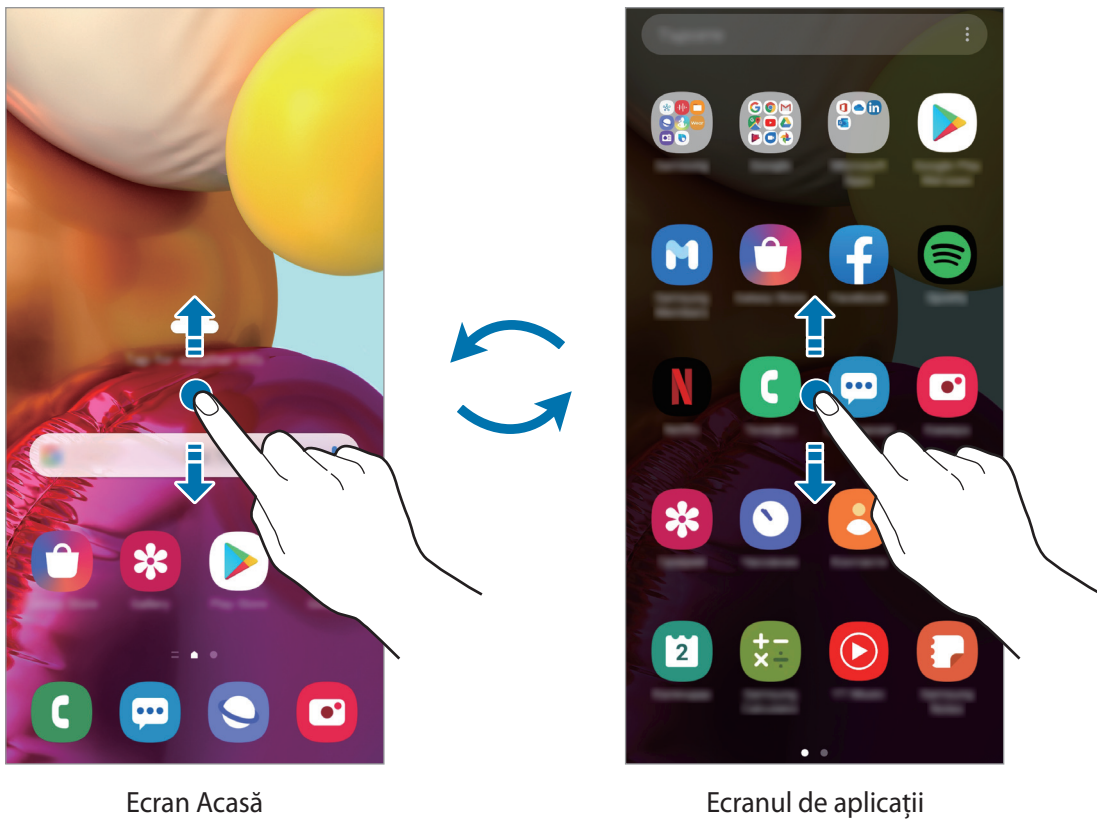

Dacă adăugați butonul Aplicații pe ecranul Acasă, puteți deschide ecranul aplicațiilor atingând butonul. Pe ecranul Acasă, țineți apăsat pe o zonă goală, atingeți **Setări ecran Acasă**, apoi glisați comutatorul **Buton aplicații** pentru activare. Butonul aplicații se va adăuga în partea inferioară a ecranului Acasă.

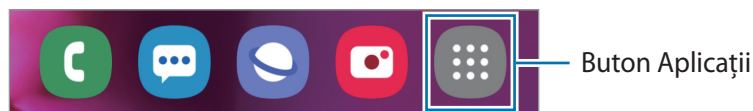

## Afișarea ecranului în modul peisaj

Pe ecranul Acasă, țineți apăsat pe o zonă goală, atingeți **Setări ecran Acasă**, apoi glisați comutatorul **Rotiți pentru modul peisaj** pentru activare.

Rotiți dispozitivul până când este orizontal pentru a vizualiza ecranul în modul peisaj.

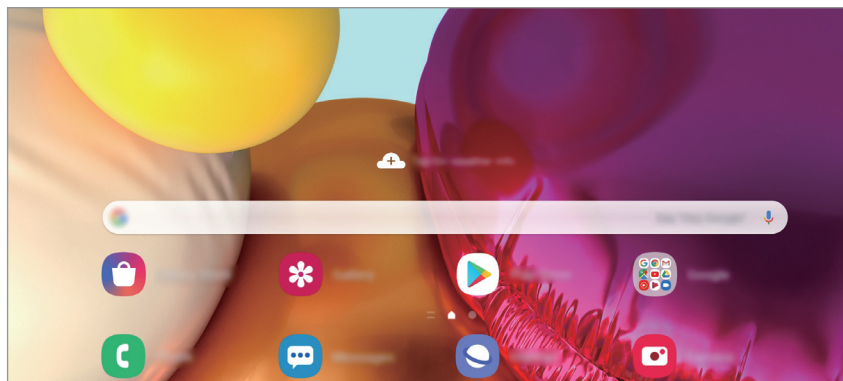

## Mutarea elementelor

Țineți apăsat pe un element, apoi glisați-l la o nouă locație. Pentru a muta elementul la un alt panou, glisați-l către marginea ecranului.

Pentru a adăuga o comandă rapidă a unei aplicații pe ecranul Acasă, țineți apăsat pe un element de pe ecranul de aplicații și apoi atingeți **Ad. pe ecr. Acasă**. Pe ecranul Acasă se va adăuga o comandă rapidă a aplicației.

De asemenea, puteți muta aplicațiile frecvent utilizate în zona comenzilor rapide din partea de jos a ecranului Acasă.

## Crearea folderelor

Creai foldere și adunați aplicații similare pentru a avea acces și a le lansa rapid.

Pe ecranul Acasă sau pe ecranul de aplicații, atingeți și țineți apăsat pe o aplicație, apoi glisați-o peste o altă aplicație.

Se va crea un folder nou care conține aplicațiile selectate. Atingeți **Nume folder** și introduceți un nume pentru folder.

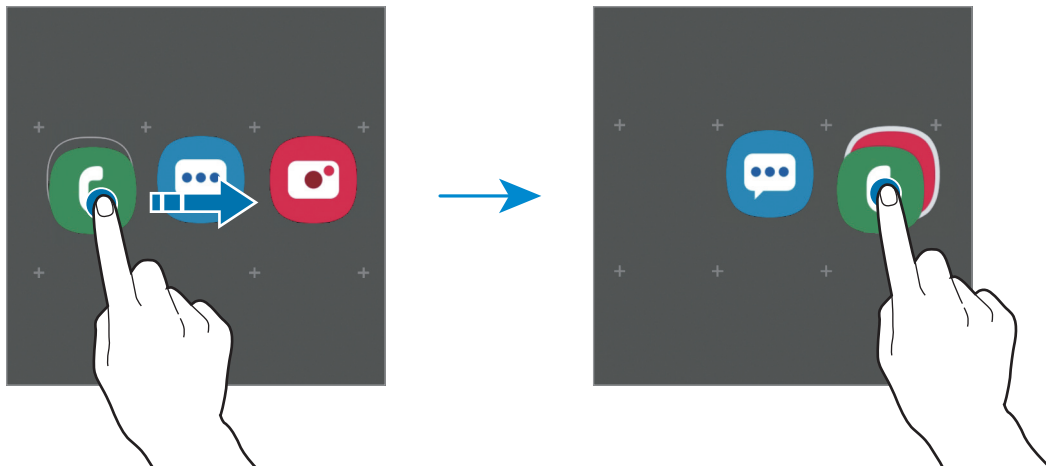

- **Adăugarea mai multor aplicații**

Atingeți **+** pe folder. Bifați aplicațiile care vor fi adăugate și atingeți **Efectuat**. De asemenea, puteți adăuga o aplicație glisând-o către folder.

- **Mutarea aplicațiilor dintr-un folder**

Țineți apăsat pe o aplicație pentru a o glisa la o nouă locație.

- **Ștergerea unui folder**

Țineți apăsat pe un folder, apoi atingeți **Ștergere folder**. Doar folderul va fi șters. Aplicațiile folderului vor fi relocate pe ecranul de aplicații.

## Editarea ecranului Acasă

Pe ecranul Acasă, țineți apăsat pe o zonă goală sau apropiați degetele pentru a accesa opțiunile de editare. Puteți seta imaginea de fundal, puteți adăuga widget-uri și multe altele. De asemenea, puteți adăuga, șterge sau rearanja panourile ecranului Acasă.

- Adăugarea panourilor: Glisați la stânga, apoi atingeți (+).
- Mutarea panourilor: Țineți apăsat pe o previzualizare de panou și glisați-o spre noua locație.
- Ștergerea panourilor: Atingeți 🗑️ pe panou.

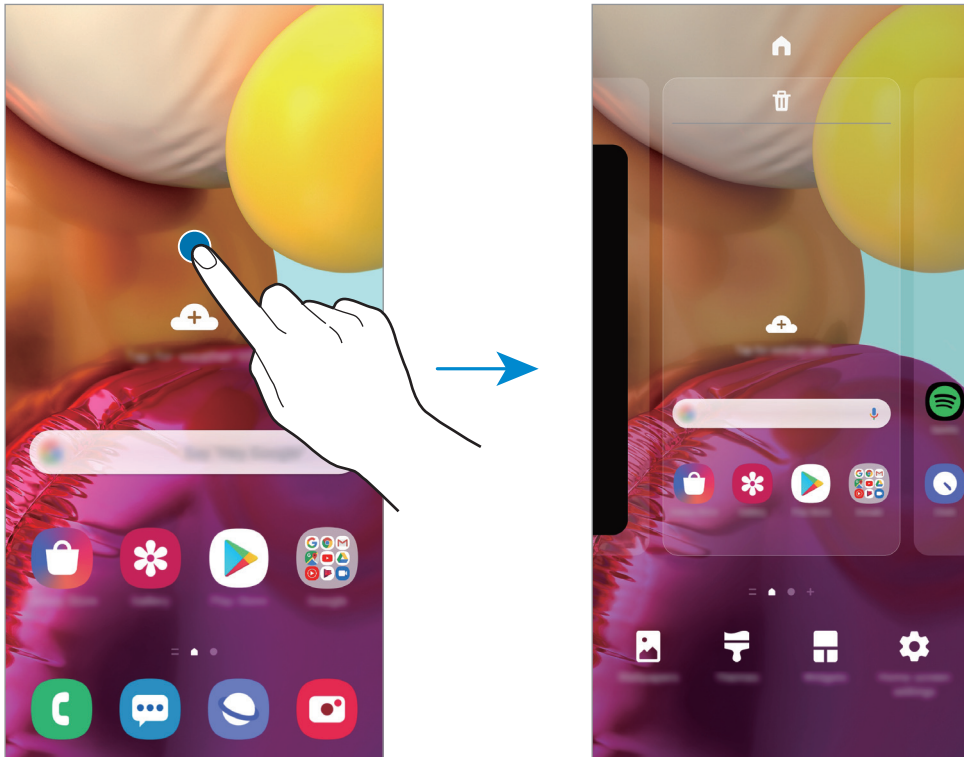

- **Fundal:** Modificați setările fundalului pentru ecranul Acasă și pentru ecranul blocat.
- **Teme:** Schimbați tema dispozitivului. Elementele vizuale ale interfeței, ca de exemplu culori, pictograme și fundaluri, se vor modifica în funcție de tema selectată.
- **Widget-uri:** Widget-urile sunt aplicații mici care lansează funcții specifice ale aplicațiilor pentru a furniza informații și acces facil pe ecranul Acasă. Țineți apăsat un widget și apoi glisați-l pe ecranul Acasă. Widget-ul va fi adăugat pe ecranul Acasă.
- **Setări ecran Acasă:** Configurați setările pentru ecranul Acasă, precum grila ecran sau aspectul.

## Afișarea tuturor aplicațiilor pe ecranul Acasă

Puteți seta dispozitivul să afișeze toate aplicațiile pe ecranul Acasă, fără a folosi un ecran separat de aplicații. Pe ecranul Acasă, țineți apăsat pe o zonă liberă, apoi atingeți **Setări ecran Acasă** → **Aspect ecran Acasă** → **Doar pe ecranul Acasă** → **Aplicare**.

Acum puteți accesa toate aplicațiile dvs. glisând spre stânga pe ecranul Acasă.





## Pictograme indicatoare

Pictogramele indicatoare apar pe bara de stare în partea de sus a ecranului. Pictogramele enumerate în tabelul de mai jos sunt cele mai comune.



- Bara de stare poate să nu apară în partea de sus a ecranului în cazul anumitor aplicații. Pentru a afișa bara de stare, glisați în jos din partea de sus a ecranului.
- Unele pictograme de indicare apar doar atunci când deschideți panoul de notificare.
- Pictogramele indicatoare pot apărea diferit în funcție de regiune sau de furnizorul de servicii sau de model.

Pictogramă	Semnificație
	Lipsă semnal
	Putere semnal
	Roaming (în afara ariei normale de acoperire)
	Rețea GPRS conectată
	Rețea EDGE conectată
	Rețea UMTS conectată
	Rețea HSDPA conectată
	Rețea HSPA+ conectată
	Rețea LTE conectată
	Wi-Fi conectat
	Caracteristica Bluetooth activată
	Sunt folosite serviciile de localizare
	Apel în curs
	Apel pierdut
	Mesaj text sau multimedia nou
	Alarmă activată
	Mod Silențios activat

Pictogramă	Semnificație
	Mod Vibrare activat
	Mod Avion activat
	S-a produs o eroare sau este necesară atenția utilizatorului
	Încărcarea bateriei
	Nivel de încărcare al bateriei

## Blocare ecran

Apăsând pe tasta laterală opriți ecranul și îl blocați. De asemenea, ecranul se oprește și se blochează automat dacă dispozitivul nu este utilizat o anumită perioadă.

Pentru a debloca ecranul, glisați în orice direcție atunci când ecranul pornește.

Dacă ecranul este oprit, apăsați tasta laterală pentru a porni ecranul. În mod alternativ, atingeți ecranul de două ori.



Ecran blocat

## Modificarea metodei de blocare a ecranului

Pentru a schimba metoda de blocare a ecranului, lansați aplicația **Setări**, atingeți **Blocare ecran** → **Tip blocare ecran**, apoi selectați o metodă.

Dacă setați un model, PIN, parolă sau date biometrice ca metodă de blocare a ecranului, vă puteți proteja informațiile personale prevenind accesul altor persoane la dispozitivul dvs. După ce setați o metodă de blocare a ecranului, dispozitivul va necesita un cod de deblocare de fiecare dată când îl deblocați.

- **Glisare:** Glisați cu degetul pe ecran în orice direcție pentru deblocare.
- **Model:** Desenați un model alcătuit din patru sau mai multe puncte pentru a debloca ecranul.
- **Cod PIN:** Introduceți un PIN din cel puțin patru numere pentru a debloca ecranul.
- **Parolă:** Introduceți o parolă din cel puțin patru caractere, numere, sau simboluri pentru a debloca ecranul.
- **Niciuna:** Nu setați o metodă de blocare a ecranului.
- **Recunoaștere facială:** Înregistrați-vă fața pentru a debloca ecranul. Consultați [Recunoaștere facială](#) pentru mai multe informații.
- **Amprente digitale:** Înregistrați-vă amprente pentru a debloca ecranul. Consultați [Recunoaștere amprente](#) pentru mai multe informații.



Puteți seta dispozitivul să facă o resetare la setările din fabrică dacă introduceți codul de deblocare incorect de câteva ori la rând și dacă atingeți limita de încercări. Lansați aplicația **Setări**, atingeți **Blocare ecran** → **Setări Blocare securizată**, deblocați ecranul folosind metoda prestabilită de blocare, apoi glisați comutatorul **Res. aut. la val. fabr.** pentru activare.

## Panoul de notificare

Când primiți notificări noi, cum ar fi mesaje sau apeluri pierdute, pictogramele indicatoare apar pe bara de stare. Pentru a vizualiza mai multe informații despre pictograme, deschideți panoul de notificări și vizualizați detaliile.

Pentru a deschide panoul de notificări, glisați bara de stare în jos. Pentru a închide panoul de notificări, glisați în sus pe ecran.

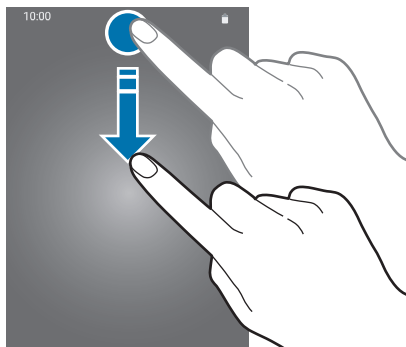

Puteți utiliza următoarele funcții pe panoul de notificări.

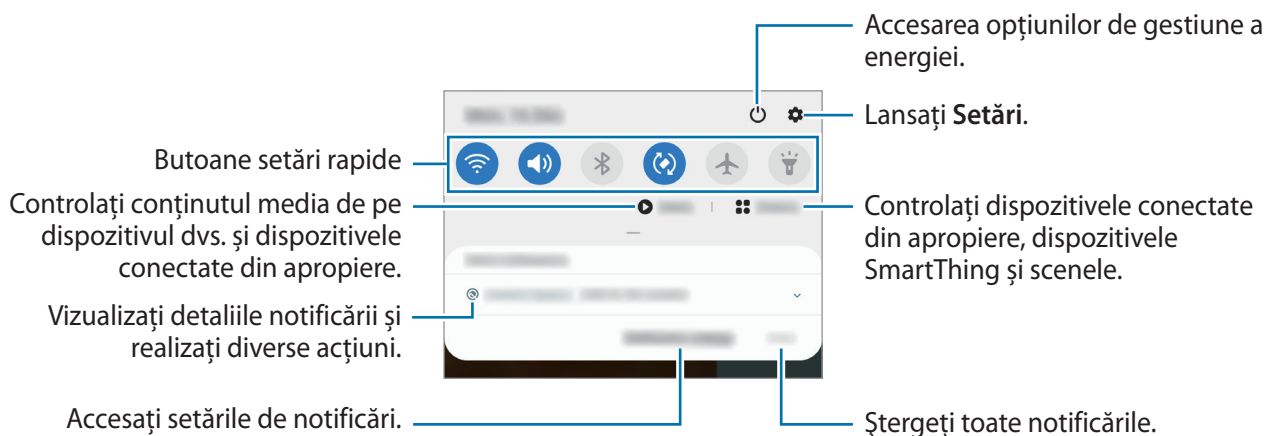

## Utilizarea butoanelor de setări rapide

Atingeți butoanele de setări rapide pentru a activa anumite caracteristici. Glisați în jos pe panoul de notificări pentru a vizualiza mai multe butoane.

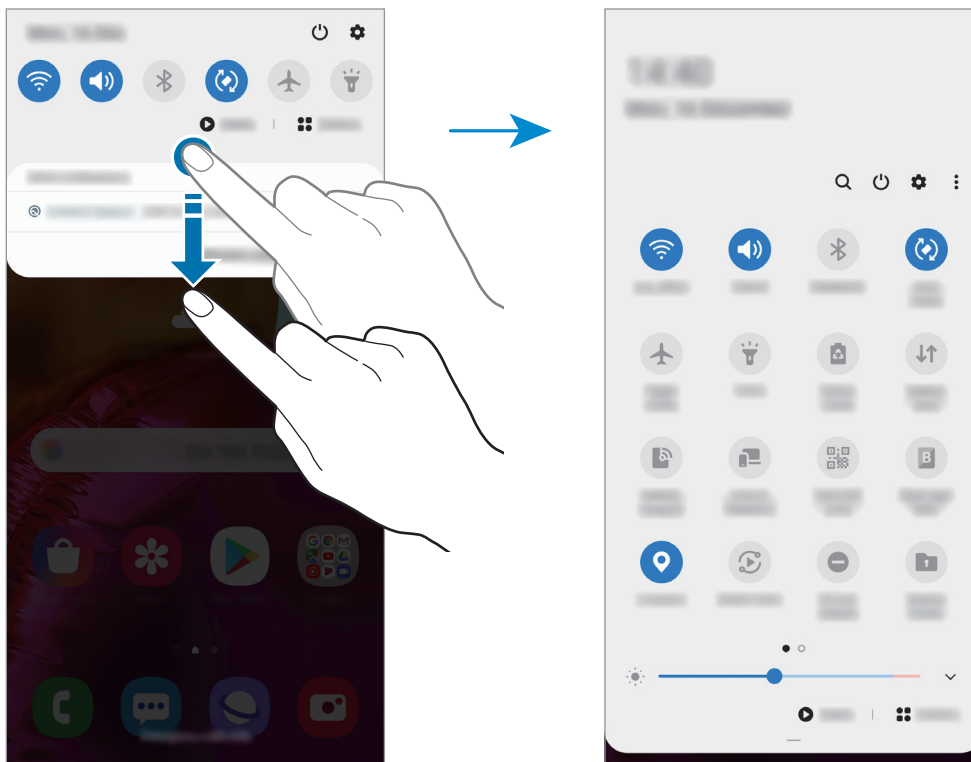

Pentru a schimba setările disponibile, atingeți textul de sub fiecare buton. Pentru a vizualiza mai multe setări detaliate, țineți apăsat pe un buton.

Pentru a rearanja butoanele, atingeți  → **Ordonare butoane**, țineți apăsat pe un buton, și apoi glisați-l în altă locație.

## Controlarea redării conținutului media

Controlați redarea muzicii sau a conținutului video folosind caracteristica Media. Puteți continua redarea pe alt dispozitiv.

**1** Deschideți panoul de notificări și atingeți **Media**.

**2** Atingeți pictogramele acestuia pentru a controla redarea.

Pentru a continua redarea pe alt dispozitiv, atingeți  și selectați dispozitivul dorit.

# Captură de ecran și înregistrarea ecranului

## Captură ecran

Realizați o captură de ecran în timp ce folosiți dispozitivul, apoi scrieți pe aceasta, desenați, decupați-o sau partajați-o cu alte persoane. Puteți realiza o captură a ecranului actual și a zonei de derulare.

Utilizați următoarele metode pentru a realiza o captură de ecran. Capturile de ecran vor fi salvate în **Galerie**.





- Realizarea unei capturi de ecran prin folosirea tastelor: Apăsați simultan tasta laterală și tasta Volum în jos.
- Realizarea unei capturi de ecran prin glisare: Glisați cu mâna spre stânga sau spre dreapta peste ecran.



- Nu este posibilă realizarea unei capturi de ecran în timpul utilizării anumitor aplicații și caracteristici.
- Dacă nu este activată realizarea capturii de ecran prin glisare, lansați aplicația **Setări**, atingeți **Caracteristici avansate** → **Mișcări și gesturi** și apoi glisați comutatorul **Glisarea cu palma pentru capturare** pentru activare.

După ce realizați o captură de ecran, folosiți următoarele opțiuni de pe bara de instrumente din partea inferioară a ecranului:



- : Capturați conținutul afișat și cel neafișat de pe o pagină extinsă, cum ar fi o pagină web. Când atingeți , ecranul se va derula automat în jos și se va captura mai mult conținut.
- : Scrieți sau desenați pe captura de ecran sau decupați o porțiune a acesteia. Zona decupată va fi salvată în **Galerie**.
- **#**: Aducă etichete la captura de ecran. Pentru a căuta capturile de ecran după etichetă, atingeți **Căutare** din partea superioară a ecranului de aplicații. Puteți vizualiza lista de etichete și puteți căuta cu ușurință captura de ecran dorită.
- : Partajați captura de ecran cu alte persoane.





- Dacă opțiunile nu sunt vizibile pe ecranul capturat, lansați aplicația **Setări**, atingeți **Caracteristici avansate** → **Capturi de ecran și înregistrare ecran**, apoi glisați comutatorul **Bară instrumente capturi de ecran** pentru activare.

## Înregistrare ecran

Înregistrați informațiile afișate pe ecranul dispozitivului în timp ce-l folosiți.

Deschideți panoul de notificare, glisați în jos și apoi atingeți  (**Înreg. ecran**) pentru activare. Înregistrarea va începe după numărătoarea inversă.

- Pentru a scrie sau desena pe ecran, atingeți .
- Pentru a înregistra o suprapunere video a dvs. pe ecran, atingeți .

Când ați terminat înregistrarea videoclipului, atingeți . Videoclipul va fi salvat în **Galerie**.



Pentru a schimba setările înregistrării ecranului, lansați aplicația **Setări** și atingeți **Caracteristici avansate** → **Capturi de ecran și înregistrare ecran** → **Setări înregistrare ecran**.

## Introducerea textului

### Aspectul tastaturii

Se afișează automat o tastatură atunci când introduceți text pentru a trimite mesaje, a crea note etc.



Introducerea textului în anumite limbi nu este acceptată. Pentru introducerea textului, trebuie să modificați limba de introducere a textului într-una dintre limbile acceptate.

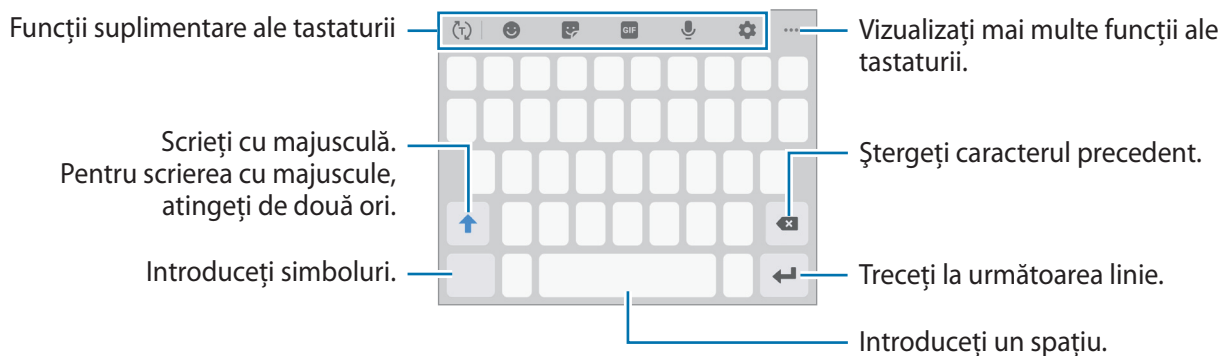



### Modificarea limbii de introducere a textului

Atingeți  → **Limbi și tipuri** → **Gestionare limbi tastatură** și selectați limbile care vor fi utilizate. Atunci când selectați două sau mai multe limbi, puteți comuta între acestea glisând pe tasta spațiu la stânga sau la dreapta.

## Schimbarea tastaturii

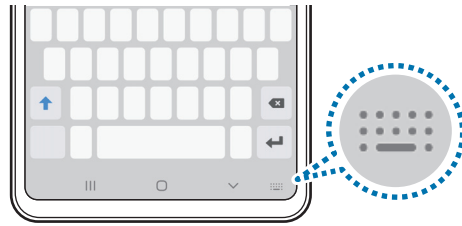
Pe bara de navigare, atingeți  pentru a schimba tastatura.



Pentru a schimba tipul tastaturii, atingeți  → **Limbi și tipuri**, selectați o limbă, apoi selectați tastatura dorită.















- Dacă butonul tastaturii () nu apare pe bara de navigare, lansați aplicația **Setări**, atingeți **Gestionare generală** → **Limbă și tastatură** → **Tastatură virtuală**, apoi glisați comutatorul **Afișare buton Tastatură** pentru activare.
- Pe o **Tastatură 3x4**, o tastă are trei sau patru caractere. Pentru a introduce un caracter, atingeți tastatura corespunzătoare în mod repetat până când apare caracterul dorit.



## Funcții suplimentare ale tastaturii



Unele caracteristici pot să nu fie disponibile în funcție de regiune sau de furnizorul de servicii.



-  : Prezintă cuvinte în funcție de datele introduse de dvs. și arată sugestii de cuvinte. Pentru a reveni la lista de funcții ale tastaturii, atingeți .
-  : Introduceți emoticonuri.
-  : Introduceți etichete. De asemenea, puteți introduce etichete Emoji personal care arată ca dvs. Consultați secțiunea [Utilizarea etichetelor Emoji personal în chat-uri](#) pentru mai multe informații.
-  : Atașați GIF-uri animate.
-  : Introduceți textul vocal.
-  : Modificați setările tastaturii.
-  →  : Adăugați un element din clipboard.
-  →  : Schimbați modul sau dimensiunea tastaturii.
-  →  : Deschideți panoul de editare a textului.

## Copierea și lipirea

- 1 Țineți apăsat deasupra textului.
- 2 Glisați  sau  pentru a selecta textul dorit, sau atingeți **Select. totală** pentru a selecta tot textul.
- 3 Atingeți **Copiere** sau **Tăiere**.  
Textul selectat este copiat în clipboard.
- 4 Țineți apăsat pe punctul unde va fi inserat textul, apoi atingeți **Lipire**.  
Pentru a lipi textul pe care l-ați copiat anterior, atingeți **Clipboard** și selectați-l.

## Dicționar

Căutați definițiile cuvintelor în timp ce utilizați anumite caracteristici, cum ar fi atunci când răsfoiți pagini web.

- 1 Țineți apăsat deasupra unui cuvânt pe care doriți să îl căutați.
- 2 Atingeți **Dictionary** în lista de opțiuni.  
Dacă dicționarul nu este preinstalat pe dispozitiv, atingeți **Move to Manage dictionaries**, atingeți  de lângă dicționar și apoi atingeți **Instalare** pentru a-l descărca.
- 3 Vizualizați definiția în fereastra pop-up a dicționarului.  
Pentru a comuta pe ecranul complet, atingeți . Atingeți definiția de pe ecran pentru a vedea mai multe definiții. În vizualizarea detaliată, atingeți  pentru a adăuga cuvântul la lista de cuvinte favorite sau atingeți **Search Web** pentru a utiliza cuvântul ca termen de căutare.

# Aplicații și caracteristici

## Instalarea sau dezinstalarea aplicațiilor

### Galaxy Store

Achiziționați și descărcați aplicații. Puteți descărca aplicații care sunt specializate pentru dispozitivele Samsung Galaxy.

Lansați aplicația **Galaxy Store**.



Această aplicație poate să nu fie disponibilă în funcție de regiune sau de furnizorul de servicii.

### Instalarea aplicațiilor

Răsfoiți aplicațiile în funcție de categorie sau atingeți **Q** pentru a căuta un cuvânt cheie.

Selectați o aplicație pentru a vizualiza informațiile despre aceasta. Pentru a descărca aplicații gratuite, atingeți **Instalare**. Pentru a achiziționa și descărca aplicații cu plată, atingeți prețul și urmați instrucțiunile de pe ecran.



Pentru a schimba setările de actualizare automată, atingeți **⋮** → **Setări** → **Actualizare automată aplicații**, apoi selectați o opțiune.

### Magazin Play

Achiziționați și descărcați aplicații.

Lansați aplicația **Magazin Play**.

### Instalarea aplicațiilor

Răsfoiți aplicațiile după categorie sau căutați aplicații după un cuvânt cheie.

Selectați o aplicație pentru a vizualiza informațiile despre aceasta. Pentru a descărca aplicații gratuite, atingeți **Instalați**. Pentru a achiziționa și descărca aplicații cu plată, atingeți prețul și urmați instrucțiunile de pe ecran.



Pentru a schimba setările de actualizare automată, atingeți **☰** → **Setări** → **Actualizează automat aplicațiile**, apoi selectați o opțiune.

## Gestionarea aplicațiilor

### Dezinstalarea sau dezactivarea aplicațiilor

Țineți apăsat pe o aplicație și selectați o opțiune.

- **Dezactiv.:** Dezactivați aplicațiile implicite selectate care nu pot fi dezinstalate din dispozitiv.
- **Dezinst.:** Dezinstalați aplicațiile descărcate.



Unele aplicații pot să nu accepte această caracteristică.

### Activarea aplicațiilor

Lansați aplicația **Setări**, atingeți **Aplicații** → ▼ → **Dezactivate**, selectați o aplicație, apoi atingeți **Activare**.

### Setarea permisiunilor aplicațiilor

Pentru ca unele aplicații să funcționeze corect, ele au nevoie de permisiuni de acces pentru a folosi informațiile de pe dispozitivul dvs.

Pentru a vizualiza setările permisiunilor aplicației, lansați aplicația **Setări** și atingeți **Aplicații**. Selectați o aplicație și atingeți **Permisiuni**. Puteți vizualiza și modifica permisiunile aplicației.

Pentru a vizualiza sau modifica setările permisiunilor aplicației în funcție de categoria permisiunilor, lansați aplicația **Setări** și atingeți **Aplicații** → ⋮ → **Manager permisiuni**. Selectați un element și o aplicație.



Dacă nu acordați permisiuni aplicațiilor, caracteristicile de bază ale acestora pot să nu funcționeze corect.

## Căutare

Căutarea rapidă a conținutului de pe dispozitiv.

- 1 Pe ecranul de aplicații, atingeți **Căutare**. Alternativ, deschideți panoul de notificări, glisați în jos și atingeți **Q**.

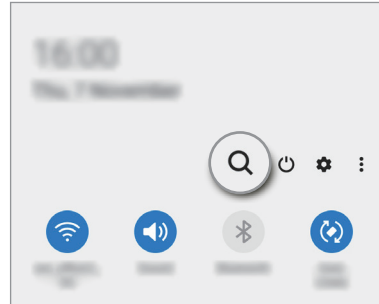
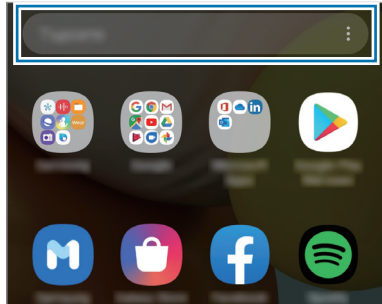

- 2 Introduceți cuvânt cheie de căutare.

Se va căuta prin conținutul și prin aplicațiile instalate pe dispozitivul dvs.

Dacă atingeți **Q** pe tastatură, puteți căuta și mai mult conținut.

## Bixby

### Introducere

Bixby este o interfață de utilizator care vă facilitează utilizarea dispozitivului.

Puteți vorbi cu Bixby sau puteți introduce text. Bixby va lansa funcția pe care o solicitați sau vă va arăta informațiile dorite. De asemenea, învață modurile dvs. de utilizare și mediul de utilizare. Cu cât învață mai multe despre dvs., cu atât vă va înțelege mai precis.



- Pentru a utiliza Bixby, dispozitivul dvs. trebuie să fie conectat la o rețea Wi-Fi sau la o rețea mobilă.
- Pentru a utiliza Bixby, trebuie să vă conectați la contul dvs. Samsung.
- Bixby este disponibil doar pentru unele limbi, iar anumite caracteristici este posibil să nu fie disponibile în funcție de regiunea dvs.

## Pornirea caracteristicii Bixby

Atunci când lansați Bixby prima dată, se va afișa pagina introductivă Bixby. Trebuie să selectați limba în care veți folosi Bixby, să vă conectați la contul Samsung conform instrucțiunilor de pe ecran și să fiți de acord cu termenii și condițiile.

- 1 Țineți apăsat pe tasta laterală. În mod alternativ, lansați aplicația **Bixby**.

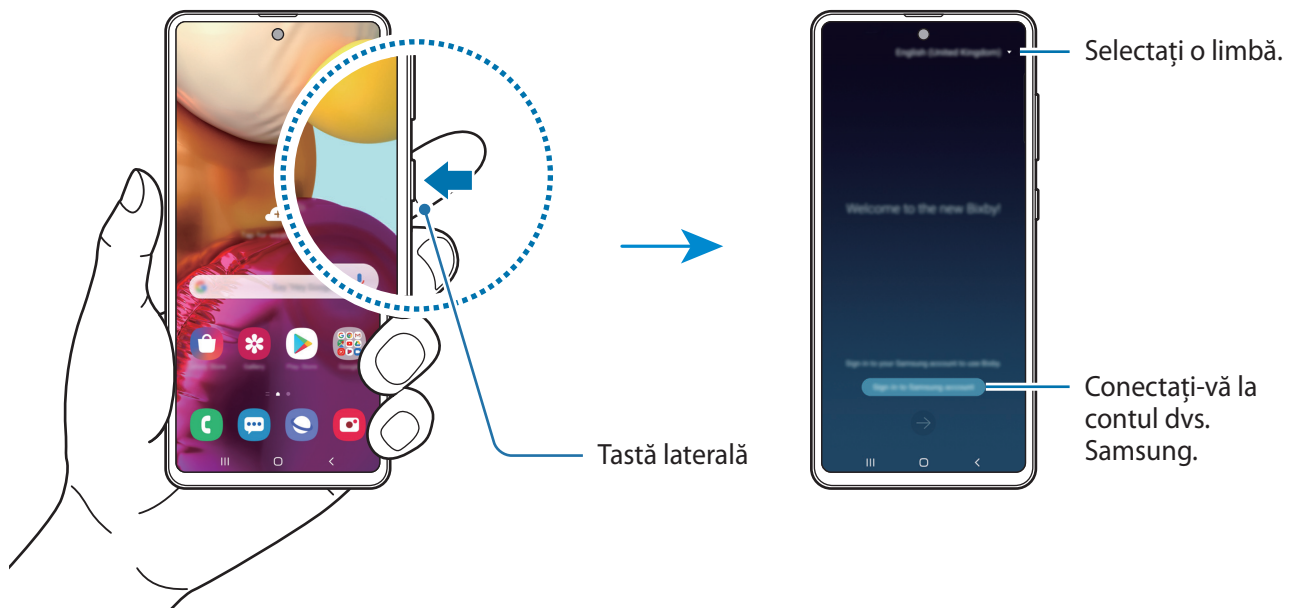

- 2 Selectați limba în care veți folosi Bixby.

- 3 Atingeți **Sign in to Samsung account** și respectați instrucțiunile de pe ecran pentru a vă conecta la contul dvs. Samsung.



Dacă sunteți deja conectat la contul dvs., pe ecran vor apărea informațiile despre acesta.

- 4 Urmați instrucțiunile de pe ecran pentru a finaliza configurarea.  
Se va afișa ecranul Bixby.

## Folosirea Bixby

Atunci când spuneți ceva către Bixby, se vor lansa funcțiile corespunzătoare sau se vor afișa informațiile cerute.

În timp ce țineți apăsată tasta laterală, roștiți solicitarea către Bixby apoi ridicați degetul de pe tastă când ați terminat de vorbit. În mod alternativ, roștiți „Hi, Bixby” și când dispozitivul emite un sunet, spuneți ce doriți.

De exemplu, țineți apăsat pe tasta laterală și roștiți „How's the weather today?” Informațiile despre starea vremii vor apărea pe ecran.

Dacă doriți să aflați starea vremii de mâine, țineți apăsat pe tasta laterală și roștiți „Tomorrow?” Deoarece Bixby înțelege contextul conversației, vă va afișa vremea pentru ziua de mâine.



Dacă Bixby vă întreabă ceva în timpul conversației, răspundeți-i în timp ce țineți apăsată tasta laterală. Sau atingeți  și răspundeți-i lui Bixby.

Dacă folosiți căști sau dispozitive audio Bluetooth sau dacă începeți o conversație rostind „Hi, Bixby”, puteți continua conversația fără să atingeți pictograma. Lansați aplicația **Bixby** și atingeți  → **Settings** → **Automatic listening** → **Hands-free only**.

### Activarea vocală a asistentului Bixby

Puteți începe o conversație cu Bixby dacă roștiți „Hi, Bixby”. Înregistrați-vă vocea pentru ca Bixby să răspundă la sunetul vocii dvs. atunci când spuneți „Hi, Bixby”.

**1** Lansați aplicația **Bixby** și atingeți  → **Settings** → **Voice wake-up**.

**2** Glisați comutatorul **Wake with “Hi, Bixby”** pentru activare.

**3** Urmați instrucțiunile de pe ecran pentru a finaliza configurarea.

Acum puteți spune „Hi, Bixby”, iar când dispozitivul emite un sunet, începeți conversația.

### Comunicare prin mesaje

Dacă vocea dvs. nu e recunoscută din cauza prezenței într-un mediu zgomotos sau dacă sunteți într-o situație în care nu puteți vorbi, puteți comunica cu Bixby prin mesaje text.

Lansați aplicația **Bixby** și atingeți , iar apoi introduceți ceea ce doriți.

În timp ce comunicați, Bixby vă va răspunde prin mesaje text în loc să răspundă în mod vocal.

# Bixby Vision

## Introducere

Bixby Vision este un serviciu care vă oferă diferite caracteristici în funcție de recunoașterea imaginilor.

Puteți folosi Bixby Vision pentru a căuta rapid informații prin recunoașterea obiectelor sau a locației dvs. Puteți folosi caracteristica AR, care afișează imagini virtuale pe ecranul de previzualizare.

Folosiți diverse caracteristici folositoare Bixby Vision.

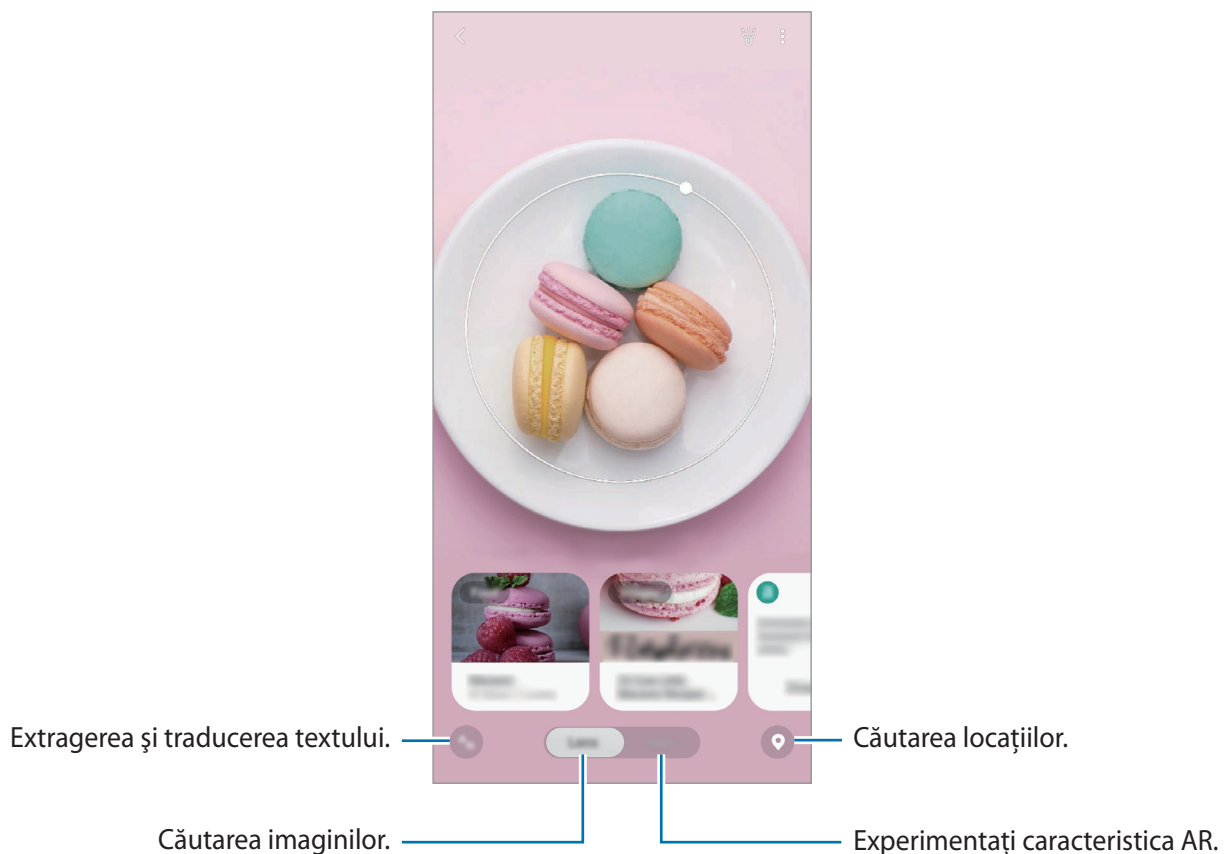

- Pentru a folosi această caracteristică, dispozitivul trebuie să fie conectat la o rețea Wi-Fi sau la una mobilă.
- Pentru a utiliza unele caracteristici Bixby Vision, trebuie să vă conectați la contul dvs. Samsung.
- Caracteristicile disponibile și rezultatele căutării pot să difere în funcție de regiune sau de furnizorul de servicii.
- În funcție de dimensiunea, formatul sau rezoluția imaginii, este posibil ca rezultatele căutării să nu fie corecte sau să fie indisponibilă caracteristica.
- Compania Samsung nu este responsabilă pentru informațiile despre produs furnizate de Bixby Vision.

## Lansarea Bixby Vision

Lansați Bixby Vision folosind una din următoarele metode.

- În aplicația **Cameră foto**, atingeți **MAI MULTE** din lista modurilor de fotografie și atingeți **BIXBY VISION**.
- În aplicația **Galerie**, selectați o imagine și atingeți .
- În aplicația **Internet**, țineți apăsat pe o imagine și atingeți **Bixby Vision**.
- Dacă ați adăugat pictograma aplicației Bixby Vision la ecranul Acasă și la ecranul de aplicații, lansați aplicația **Bixby Vision**.

## Căutarea unor imagini similare

Căutați online imagini similare cu obiectul recunoscut. Puteți vizualiza diverse imagini cu proprietăți similare cu ale obiectului, cum ar fi culoarea sau forma.

De exemplu, dacă vreți să știți titlul unei fotografii sau al unei imagini, folosiți caracteristicile Bixby Vision. Dispozitivul va căuta și va afișa informațiile asociate sau imagini cu caracteristici similare.

- 1 Lansați aplicația **Cameră foto**, atingeți **MAI MULTE** din lista modurilor de fotografie, și apoi atingeți **BIXBY VISION**.
- 2 Atingeți **Obiectiv** și mențineți obiectul în cadrul ecranului pentru a-l recunoaște.
- 3 Selectați un rezultat al căutării cu **Imagini** pe el.  
Se vor afișa imagini similare.

## Traducerea sau extragerea textului



Recunoaște și afișează textul tradus de pe ecran. Puteți extrage textul dintr-un document sau dintr-o imagine.

De exemplu, dacă vreți să știți ce scrie pe un semn în timp ce călătoriți în străinătate, folosiți caracteristicile Bixby Vision. Dispozitivul va traduce textul semnului în limba selectată de dvs.

- 1 Lansați aplicația **Cameră foto**, atingeți **MAI MULTE** din lista modurilor de fotografie, și apoi atingeți **BIXBY VISION**.

2 Atingeți  și mențineți textul în cadrul ecranului pentru a-l recunoaște.

Textul tradus va apărea pe ecran.

- Pentru a extrage textul, atingeți . Puteți partaja sau salva textul extras.
- Pentru a salva ecranul cu textul tradus ca imagine, atingeți . Ecranul va fi salvat în **Galerie**.
- Pentru a schimba limba sursă sau limba țintă, atingeți setările de limbă din partea superioară a ecranului.

## Căutarea unor locuri

Căutați informații despre locurile din apropiere prin recunoașterea locației dvs. curente.



Caracteristicile disponibile pot să difere în funcție de regiune sau de furnizorul de servicii.

1 Lansați aplicația **Cameră foto**, atingeți **MAI MULTE** din lista modurilor de fotografie, și apoi atingeți **BIXBY VISION**.

2 Atingeți  și îndreptați camera foto în direcția în care doriți să căutați locații.

Puteți vizualiza informații de bază despre locurile din apropiere.

- Dacă doriți să căutați locuri în altă direcție, orientați camera în acea direcție.
- Puteți vizualiza locația dvs. actuală și informații despre starea vremii. Pentru a vizualiza locația dvs. curentă pe hartă, orientați camera foto spre pământ. Pentru a vizualiza informații despre vreme, orientați camera foto spre cer.

3 Selectați un rezultat al căutării care apare pe ecran.

Dispozitivul va afișa informații despre locațiile din apropiere.

## Experimentați diversele caracteristici AR

Anumite aplicații includ caracteristica AR, care face ca imagini virtuale să apară pe fundalul sau pe persoana respectivă, pe ecranul de previzualizare. Puteți experimenta cu ușurință anumite produse și puteți vizualiza informații fără să vizitați magazinul sau să le încercați în persoană. Experimentați caracteristica amuzantă și folositoare AR a Bixby Vision.



Aplicațiile disponibile pot să difere în funcție de regiune sau de furnizorul de servicii.

- 1 Lansați aplicația **Cameră foto**, atingeți **MAI MULTE** din lista modurilor de fotografie, și apoi atingeți **BIXBY VISION**.
- 2 Atingeți **Aplicații** și selectați caracteristica dorită.

## Bixby Home

Pe ecranul Bixby Home, puteți vizualiza servicii și informații recomandate pe care Bixby le oferă analizând modul dvs. de utilizare și rutina dvs.



- Pentru a vizualiza mai mult conținut, conectați-vă la o rețea Wi-Fi sau la una mobilă.
- Pentru a utiliza în întregime această caracteristică, trebuie să vă conectați la contul dvs. Samsung.

## Deschiderea Bixby Home

1 Glisați la dreapta pe ecranul Acasă.

Se va afișa ecranul Bixby Home.

Atunci când lansați această caracteristică pentru prima dată sau când o reporniți după ce ați efectuat o resetare a datelor, urmați instrucțiunile de pe ecran pentru a finaliza configurarea.

2 Glisați în sus sau în jos pentru a vizualiza conținutul recomandat.

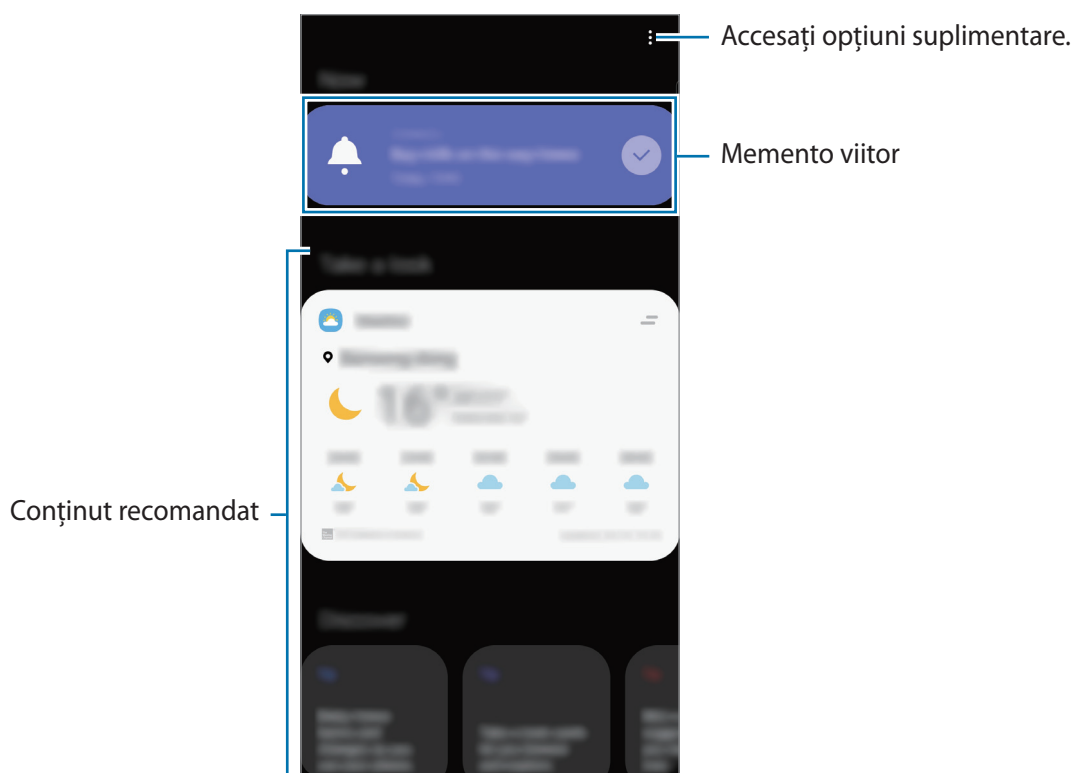

3 Glisați la stânga pe ecran sau atingeți butonul Înapoi pentru a închide Bixby Home.

## Folosirea conținutului recomandat pe Bixby Home



Atunci când deschideți Bixby Home, puteți vizualiza conținutul care este actualizat frecvent pe carduri. Glisați în sus sau în jos pentru a vizualiza cardurile.

De exemplu, dimineața, pe drumul spre birou, puteți vizualiza programul zilei și puteți reda muzica favorită pe ecranul Bixby Home.



Conținutul și ordinea cardurilor se actualizează automat la un interval specificat. Puteți actualiza cartelele oricând doriți glisând în jos pe ecran.

## Editarea listei cartelelor

- Pentru a fixa un card în partea superioară a ecranului Bixby Home, atingeți  → **Fixare sus**. Pentru a anula fixarea unui card, atingeți  → **Anulare fixare**.
- Pentru a opri afișarea pe listă a unui card, glisați cardul la dreapta și atingeți **Nu se mai afișează**.
- Pentru a ascunde un card din listă, glisați cardul la dreapta și atingeți **Ascundere momentană**.

## Selectarea aplicațiilor care vor fi afișate drept carduri

Adăugați sau ștergeți aplicații care vor avea carduri pe ecranul Bixby Home.

Pe ecranul Bixby Home, atingeți  → **Carduri**, selectați o aplicație și apoi apăsați comutatoarele de lângă elemente pentru a le adăuga sau a le șterge.

## Personalizarea setărilor Bixby Home

Pe ecranul Bixby Home, atingeți  → **Setări**.

- **Cont Samsung account:** Conectați-vă la contul dvs. Samsung.
- **Serviciu de personalizare:** Setări pentru a utiliza serviciile interactive și personalizate ale Bixby pentru a vă îmbunătăți experiența.
- **Furnizori de conținut Bixby Home:** Citiți și dați-vă acordul sau retrageți-vă acordul pentru Termenii și condițiile și pentru Notificarea privind confidențialitatea pentru fiecare furnizor de conținut.
- **Politică de confidențialitate:** Citiți politicile de confidențialitate.
- **Despre Bixby Home:** Vizualizați informații despre versiunea Bixby Home și informații juridice.

## Bixby Routines

Serviciul Rutine Bixby e un serviciu care automatizează setările pe care le folosiți în mod repetat și vă sugerează caracteristici folositoare în funcție de situațiile frecvente în care vă aflați, prin învățarea modului dvs. de utilizare.

De exemplu, o rutină „înainte de culcare” va realiza acțiuni, precum activarea modului silențios și a modului întunecat, pentru a nu vă deranja vederea sau auzul atunci când utilizați dispozitivul înainte de a merge la culcare.

### Adăugarea rutinelor

Adăugați rutine pentru a utiliza mai facil dispozitivul. Atunci când adăugați o rutină, îi puteți seta starea de rulare ca auto sau manual.

### Adăugarea rutinelor recomandate

Atunci când dispozitivul dvs. vă învață modul de utilizare, vă va recomanda adăugarea în rutine a unor caracteristici folositoare sau accesate frecvent.

Atunci când apare notificarea de recomandare, atingeți **Vizualizare totală** și adăugați-o într-o rutină proprie.

### Adăugarea rutinelor din lista de recomandări

Vizualizați o listă de caracteristici folositoare și adăugați-le ca rutine proprii.

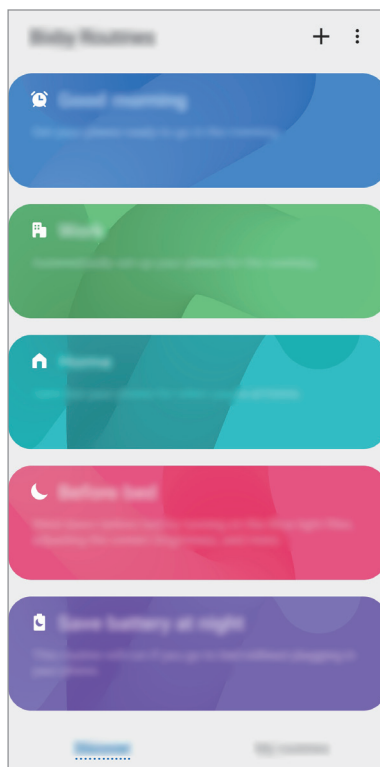

**1** Lansați aplicația **Setări** și atingeți **Caracteristici avansate** → **Bixby Routines**.

**2** În lista **Informații**, selectați o rutină pe care o doriți și atingeți **Salvare**.

- Pentru a seta condițiile de declanșare și acțiunile unei rutine, atingeți **Editare**. Alternativ, atingeți condiția sau acțiunea pe care doriți să o editați.
- Dacă doriți să setați starea manuală de rulare a rutinei, atingeți **Buton de pornire atins**. Această opțiune va apărea doar atunci când nu sunt setate condiții de rulare.

Pentru rutinele manuale, le puteți adăuga pe ecranul Acasă ca widget-uri și le puteți accesa rapid. Atunci când apare o fereastră pop-up, atingeți **Adăugare**.

### Adăugarea propriilor dvs. rutine

Adăugați caracteristici care să fie folosite ca rutine.

**1** Lansați aplicația **Setări** și atingeți **Caracteristici avansate** → **Bixby Routines** → **+**.

**2** Atingeți **+**, setați condițiile de declanșare, și atingeți **Înainte**.

Dacă doriți să setați starea manuală de rulare a rutinei, atingeți **Buton de pornire atins**.

**3** Atingeți **+**, setați acțiunile, apoi atingeți **Efectuat**.

**4** Introduceți un nume pentru rutină și apoi atingeți **Efectuat**.

Pentru rutinele manuale, le puteți adăuga pe ecranul Acasă ca widget-uri și le puteți accesa rapid. Atunci când apare o fereastră pop-up, atingeți **Adăugare**.

## Utilizarea rutinelor

### Rularea automată a rutinelor

Rutinele automate vor rula automat atunci când se detectează condițiile impuse.

### Rularea manuală a rutinelor

Pentru rutinele manuale la care dvs. setați condițiile de rulare ca **Buton de pornire atins**, dvs. le puteți rula manual atingând butonul când doriți.

Lansați aplicația **Setări**, atingeți **Caracteristici avansate** → **Bixby Routines** → **Rutinele mele** și atingeți  de lângă rutina pe care doriți să o rulați. În mod alternativ, atingeți widgetul rutinei de pe ecranul Acasă.

### Vizualizarea rutinelor care rulează

Rutinele care rulează în acel moment apar pe panoul de notificări. Pentru a vizualiza detaliile rutinei, atingeți pe notificare.

### Opriți rularea rutinelor

Puteți opri rapid rutinele care rulează. Pe panoul de notificări, selectați o rutină și atingeți **Oprește**.

## Gestionarea rutinelor

Lansați aplicația **Setări** și atingeți **Caracteristici avansate** → **Bixby Routines** → **Rutinele mele**. Se vor afișa rutinele dvs.

Pentru a dezactiva o rutină, atingeți comutatorul rutinei sau .

Pentru a edita o rutină, selectați o rutină și atingeți **Editare**. Alternativ, atingeți condiția sau acțiunea pe care doriți să o editați.

Pentru a șterge rutine, atingeți  → **Ștergere**, bifați rutinele de șters, și apoi atingeți **Ștergere**.

## Reminder

Creați mementouri pentru a programa anumite acțiuni care trebuie realizate sau pentru a vizualiza ulterior conținut. Veți primi notificări la momentul sau locația prestabilită pentru fiecare memento.



- Pentru a primi notificări mai precise, conectați dispozitivul la o rețea Wi-Fi sau la una mobilă.
- Pentru a utiliza în întregime această caracteristică, trebuie să vă conectați la contul dvs. Samsung.
- Pentru a folosi mementouri de locație, trebuie să aveți activată caracteristica GPS.

### Pornirea caracteristicii Reminder

#### Pornirea Reminder din Bixby Home

1 Glisați la dreapta pe ecranul Acasă.

Se va afișa ecranul Bixby Home.

2 Atingeți **Începere** de pe cardul **Reminder**.

Ecranul Reminder va apărea și pictograma aplicației **Reminder** (📌) va fi adăugată pe ecranul de aplicații.

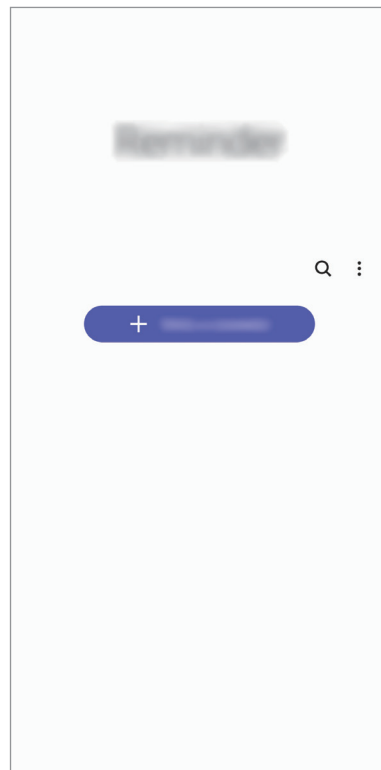
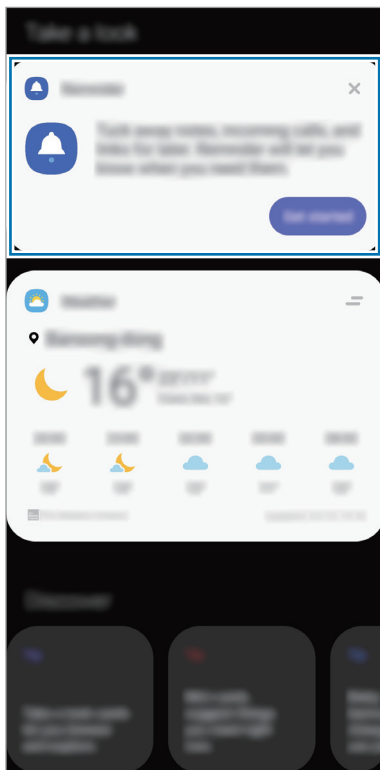

## Pornirea Reminder din Calendar

Lansați aplicația **Calendar** și atingeți ☰ → **Reminder**. Ecranul Reminder va apărea și pictograma aplicației **Reminder** (🔔) va fi adăugată pe ecranul de aplicații.

## Crearea unui memento

Creați mementouri folosind diverse metode. Aplicația Reminder vă va alerta dacă ați creat un memento care are setată o locație și o oră specifică. Puteți salva conținut divers, cum ar fi un memento unic sau adresa unei pagini web, și să le vizualizați mai târziu.

De exemplu, puteți crea un memento care să vă amintească să „Udați florile atunci când ajungeți acasă”.

- 1 Lansați aplicația **Reminder**.
- 2 Atingeți **Scrieți un memento** sau + și introduceți „Uda florile”.
- 3 Atingeți **Loc** → **Alegeți un loc** și setați locația ca „acasă”.
- 4 Atingeți **Atunci când ajung în** → **Efectuat**.

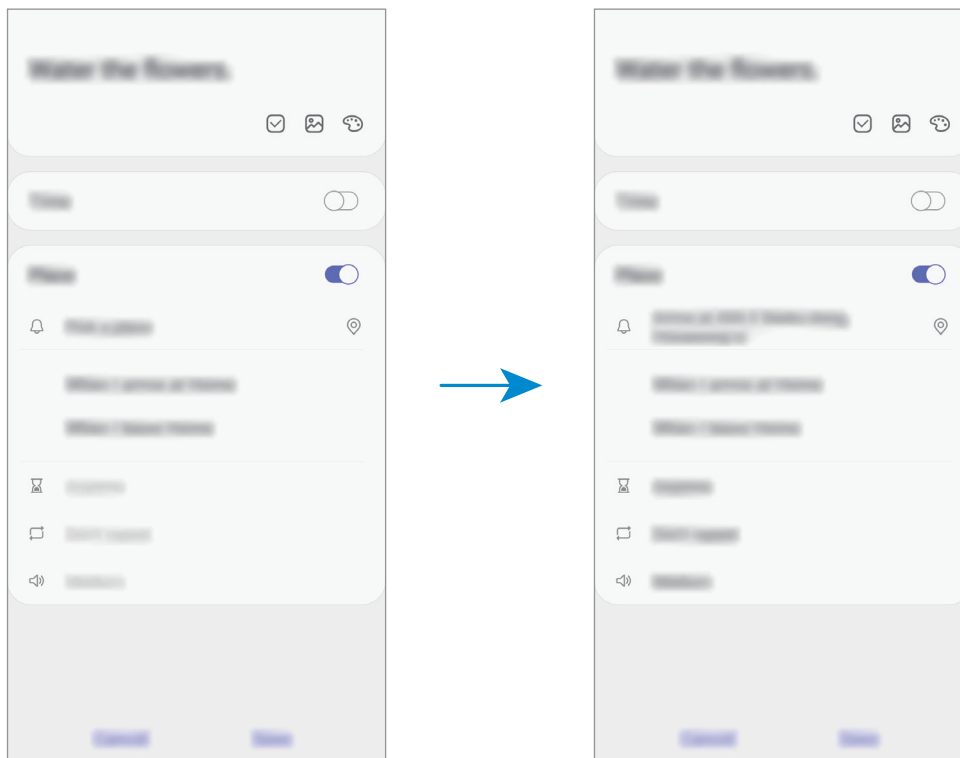

- 5 Atingeți **Salvare** pentru a salva acest memento.  
Atunci când ajungeți acasă, se va afișa notificarea „Uda florile”.

## Verificarea notificărilor pentru memento

La locul sau ora prestabilită, se va afișa o fereastră pop-up de notificare. Atingeți **Finalizat** sau **Amânare**.

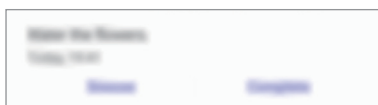

## Vizualizare listei mementourilor

Lansați aplicația **Reminder** pentru a vizualiza lista cu memento. Selectați un memento pentru a-i vizualiza detaliile.

### Editarea detaliilor pentru memento

Adăugați sau editați detaliile, cum ar fi frecvența, data și ora sau locația.

**1** Pe lista cu memento, selectați unul din ele pe care să-l editați și atingeți **Editare**.

**2** Editați condițiile și atingeți **Salvare**.

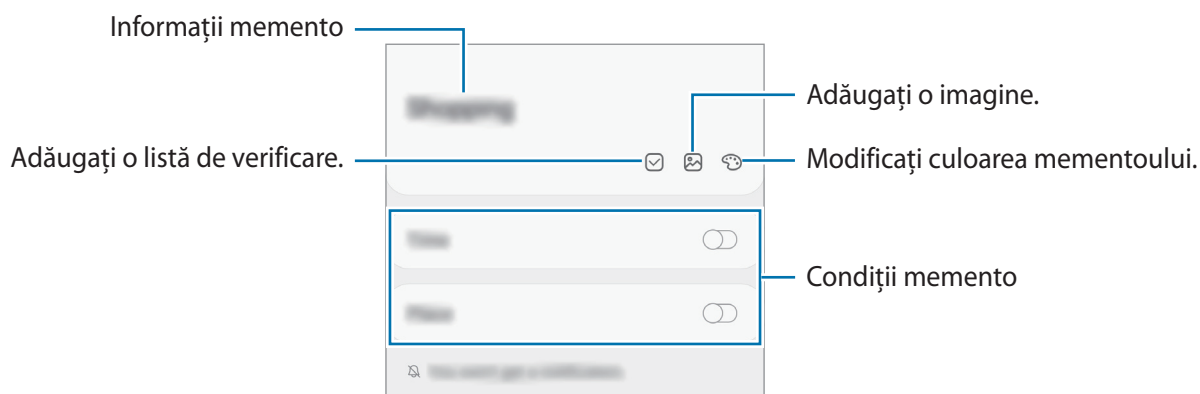

## Finalizarea mementourilor

Marcați mementourile de care nu mai aveți nevoie ca fiind finalizate.

Pe lista cu memento, selectați unul din ele și atingeți **Finalizat**.

## Restabilirea mementourilor

Restabiliți mementourile care au fost finalizate.

**1** Pe lista cu memento, atingeți  → **Finalizate** → **Editare**.

**2** Bifați elementele care vor fi restabilite și atingeți **Restab**.

Acestea vor fi adăugate la lista cu mementouri și dvs. veți fi avertizat la orele prestabilite.

## Ștergerea mementourilor



Pentru a șterge un memento, selectați un memento și atingeți **Ștergere**. Pentru a șterge mai multe mementouri deodată, țineți apăsat pe un memento, bifați-le pe cele doriți să le ștergeți, apoi atingeți **Ștergere**.

# Telefon

## Introducere

Efectuați sau preluați apeluri vocale și video.

## Efectuarea apelurilor

- 1 Lansați aplicația **Telefon** și atingeți **Tastatură**.
- 2 Introduceți un număr de telefon.
- 3 Atingeți  pentru a efectua un apel vocal sau atingeți  pentru a efectua un apel video.

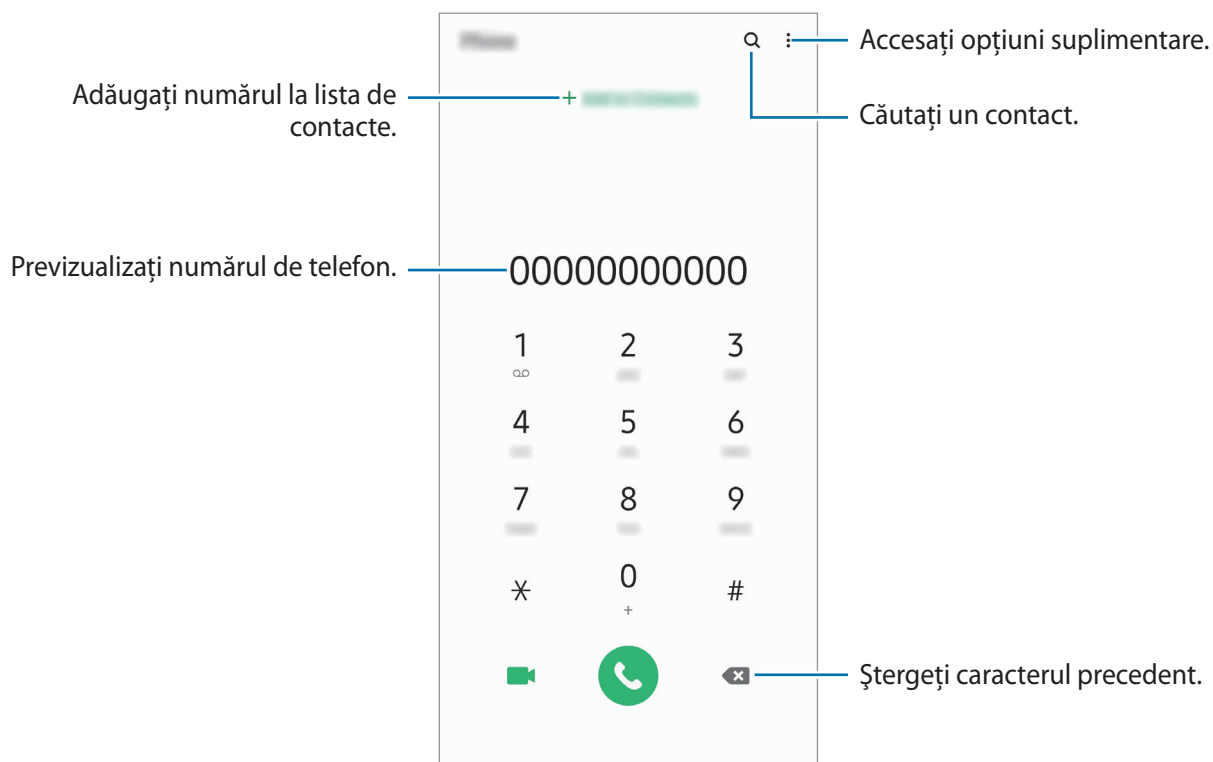

## Efectuarea apelurilor din jurnalele de apeluri sau lista de contacte

Lansați aplicația **Telefon**, atingeți **Recente** sau **Contacte**, apoi glisați spre dreapta pe un contact sau pe un număr de telefon pentru a efectua apelul.

Dacă această caracteristică este dezactivată, lansați aplicația **Setări**, atingeți **Caracteristici avansate** → **Mișcări și gesturi**, apoi glisați comutatorul **Glisați pentru apel sau mesaje** pentru activare.

## Utilizarea formării rapide

Setați numere cu formare rapidă pentru a efectua rapid apeluri.

Pentru a seta un număr cu apelare rapidă, lansați aplicația **Telefon**, atingeți **Tastatură** sau **Contacte** →  → **Numere de apelare rapidă**, selectați un număr cu apelare rapidă și apoi adăugați un număr de telefon.

Pentru a efectua un apel, țineți apăsat pe numărul cu formare rapidă pe tastatură. Pentru numerele cu formare rapidă 10 și peste, atingeți prima(e) cifră(e) a/ale numărului, apoi atingeți și țineți apăsat pe ultima cifră.

De exemplu, dacă setați numărul **123** ca număr cu formare rapidă, atingeți **1**, atingeți **2**, apoi atingeți și țineți apăsat **3**.

## Efectuarea apelurilor de pe ecranul blocat

Pe ecranul blocat, glisați  în afara cercului.

## Realizarea apelurilor prin căutarea unor locuri din apropiere

Puteți realiza apeluri telefonice către locurile din apropierea locației dvs. căutând informațiile acestora. Puteți căuta locurile din apropiere în funcție de categorie, cum ar fi restaurante sau magazine sau selectând locurile populare recomandate.

Lansați aplicația **Telefon**, atingeți **Locuri**, apoi selectați o categorie sau atingeți **Q** și introduceți numele unei companii în câmpul de căutare. Sau selectați unul din locurile populare recomandate. Se vor afișa informațiile companiei, cum ar fi numărul de telefon sau adresa.



În funcție de regiune sau de furnizorul de servicii, este posibil ca această caracteristică să fie indisponibilă.

## Efectuarea unui apel internațional

- 1 Lansați aplicația **Telefon** și atingeți **Tastatură**.
- 2 Țineți apăsat **0** până când apare semnul **+**.
- 3 Introduceți codul țării, prefixul regional și numărul de telefon, apoi atingeți .

## Primirea apelurilor



### Preluarea unui apel

Când preluați un apel, glisați  în afara cercului mare.

### Respingerea unui apel

Când respingeți un apel, glisați  în afara cercului mare.

Pentru a trimite un mesaj atunci când respingeți un apel primit, glisați în bara **Trimitere mesaj** în sus și selectați mesajul care va fi trimis. Dacă este selectat comutatorul **Adăugare memento**, se va salva un memento pentru a vă alerta peste o oră că ați respins un apel.



Pentru a crea diferite mesaje de respingere, lansați aplicația **Telefon**, atingeți  → **Setări** → **Mesaje rapide de refuz**, introduceți un mesaj apoi atingeți .

### Apelurile pierdute

Dacă un apel este pierdut, apare pictograma  pe bara de stare. Deschideți panoul de notificări pentru a vizualiza lista apelurilor pierdute. În mod alternativ, lansați aplicația **Telefon** și atingeți **Recente** pentru a vizualiza apelurile pierdute.

## Blocarea numerelor de telefon

Blocați apeluri de pe anumite numere adăugate în lista de blocare.

- 1 Lansați aplicația **Telefon** și atingeți  → **Setări** → **Blocare numere**.
- 2 Atingeți **Recente** sau **Contacte**, selectați contactele sau numerele de telefon și apoi atingeți **Efectuat**.  
Pentru a introduce manual un număr, atingeți **Adăugare număr de telefon**, introduceți un număr de telefon și apoi atingeți .

Când numerele blocate încearcă să vă contacteze, nu veți primi notificări. Apelurile vor fi înregistrate în jurnalul de apeluri.





De asemenea, puteți bloca apelurile primite de la persoane care nu permit afișarea identității apelantului. Atingeți comutatorul **Blocare expeditorii necunoscuți** pentru a activa caracteristica.

## Opțiuni în timpul apelurilor



### Pe durata unui apel vocal

Următoarele opțiuni sunt disponibile:

-  : Accesați opțiuni suplimentare.
- **Adăugați apelul:** Formați un al doilea apel. Primul apel va fi trecut în așteptare. Când terminați al doilea apel, primul apel va fi reluat.
- **Punere în așteptare apel:** Puneți un apel în așteptare. Atingeți **Reluare apel** pentru a relua apelul în așteptare.
- **Bluetooth:** Comutați la o cască Bluetooth dacă aceasta este conectată la dispozitiv.
- **Difuzor:** Activați sau dezactivați difuzorul-microfon. Când folosiți difuzorul-microfon, țineți dispozitivul la depărtare de ureche.
- **Silentios:** Opriți microfonul astfel încât interlocutorul să nu vă poată auzi.
- **Tastatură / Ascund.:** Deschideți sau închideți tastatura.
-  : Terminați apelul curent.

### Pe durata unui apel video

Atingeți ecranul pentru a utiliza următoarele opțiuni:

-  : Accesați opțiuni suplimentare.
- **Camera foto:** Opriți camera astfel încât interlocutorul să nu vă poată vedea.
- **Comut.:** Comutați între camera foto din față și camera foto din spate.
-  : Terminați apelul curent.
- **Mic. oprit:** Opriți microfonul astfel încât interlocutorul să nu vă poată auzi.
- **Difuzor:** Activați sau dezactivați difuzorul-microfon. Când folosiți difuzorul-microfon, țineți dispozitivul la depărtare de ureche.

## Adăugarea unui număr de telefon la Contacte

### Adăugarea unui număr de telefon la Contacte cu ajutorul tastaturii

- 1 Lansați aplicația **Telefon** și atingeți **Tastatură**.
- 2 Introduceți numărul.
- 3 Atingeți **Adăugare la Contacte**.
- 4 Atingeți **Creare contact nou** pentru a crea un contact nou sau atingeți **Actualizare contact existent** pentru a adăuga numărul la un contact existent.

### Adăugarea la Contacte a unui număr de telefon din lista de apeluri

- 1 Lansați aplicația **Telefon** și atingeți **Recente**.
- 2 Atingeți imaginea apelantului și atingeți **Adăugare** sau atingeți pe numărul de telefon și atingeți **Adăugare la Contacte**.
- 3 Atingeți **Creare contact nou** pentru a crea un contact nou sau atingeți **Actualizare contact existent** pentru a adăuga numărul la un contact existent.

## Adăugarea unei etichete la un număr de telefon

Puteți adăuga etichete la numere fără să le salvați în Contacte. Acest lucru vă permite să vizualizați informațiile apelantului atunci când vă apelează fără să îl aveți în Contacte.

- 1 Lansați aplicația **Telefon** și atingeți **Recente**.
- 2 Atingeți un număr de telefon → .
- 3 Atingeți **Adăugare notă**, introduceți o etichetă și atingeți **Adăugare**.  
Atunci când primiți un apel de la acel număr, eticheta va fi afișată sub număr.

# Contacte

## Introducere

Creați contacte noi sau gestionați contactele de pe dispozitiv.

## Adăugarea contactelor

### Crearea unui contact nou

- 1 Lansați aplicația **Contacte** și atingeți **+**.
- 2 Selectați o locație de stocare.
- 3 Introduceți informațiile despre contact.

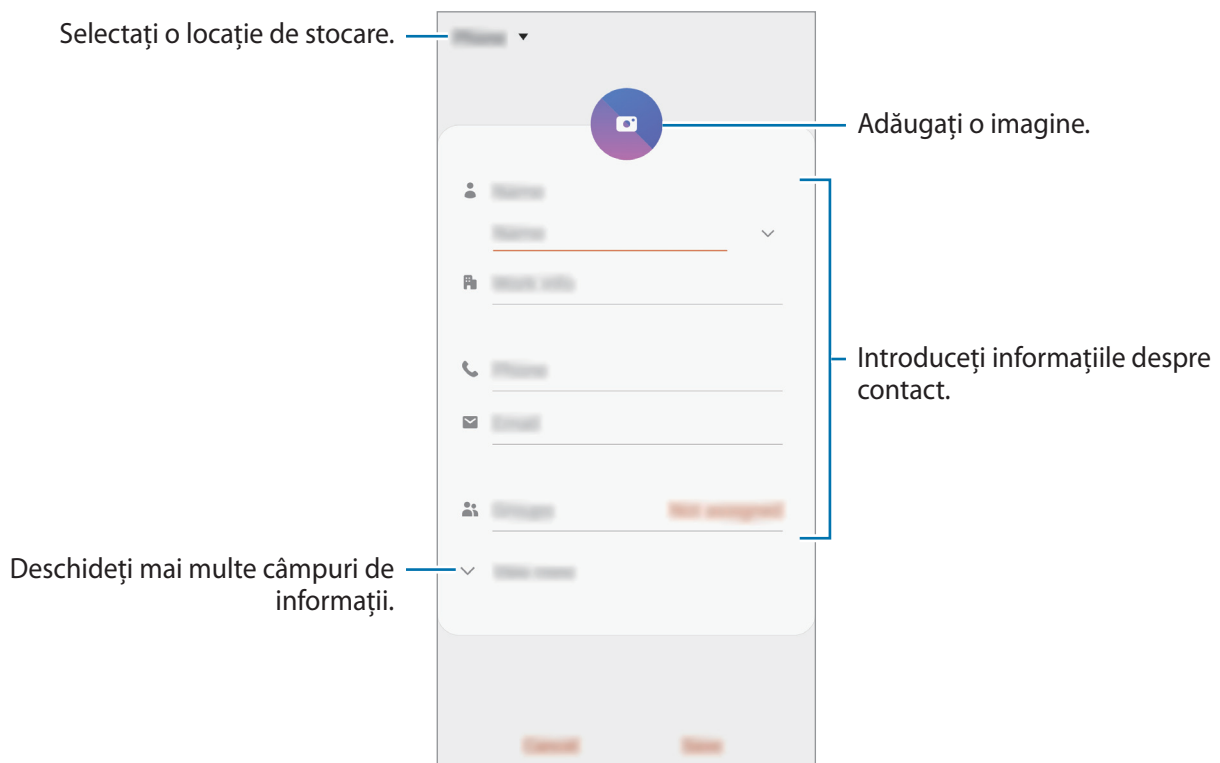

Tipurile de informații pe care le puteți salva pot varia în funcție de locația de stocare selectată.

- 4 Atingeți **Salvare**.

## Importul contactelor

Adăugați contacte în dispozitivul dvs. importându-le din alte locații de stocare.

- 1 Lansați aplicația **Contacte** și atingeți  → **Gestionare contacte** → **Import sau export contacte** → **Import**.
- 2 Selectați o locație de stocare de unde să importați contacte.
- 3 Selectați fișierele VCF sau contactele care vor fi importate și atingeți **Efectuat**.
- 4 Selectați o locație de stocare unde se vor salva contactele și atingeți **Import**.

## Sincronizarea contactelor cu conturile dvs. web

Sincronizați contactele din dispozitivul dvs. cu contactele online salvate în conturile dvs. web, precum contul Samsung.

- 1 Lansați aplicația **Setări**, atingeți **Conturi și backup** → **Conturi** și selectați contul cu care să faceți sincronizarea.
- 2 Atingeți **Sincronizare cont**, apoi glisați comutatorul **Contacte** pentru activare.  
Pentru contul Samsung, atingeți  → **Setări sincronizare** și glisați comutatorul **Contacte** pentru activare.

## Căutarea contactelor

Lansați aplicația **Contacte**.

Utilizați una din următoarele metode de căutare:

- Derulați lista de contacte în sus sau în jos.
- Glisați un deget de-a lungul indexului în partea dreaptă a listei de contacte pentru a-l derula rapid.
- Atingeți  câmpul de căutare din partea de sus a listei de contacte și introduceți criteriile de căutare.

Atingeți contactul. Apoi, efectuați una din următoarele acțiuni:

- ☆ : Adăugați la contactele favorite.
- 📞 / 📺 : Efectuați un apel vocal sau un apel video.
- 💬 : Compuneți un mesaj.
- ✉️ : Compuneți un e-mail.

## Partajarea contactelor

Puteți partaja contacte cu alte persoane folosind diverse opțiuni de partajare.

- 1 Lansați aplicația **Contacte** și atingeți  → **Partajare**.
- 2 Selectați contactele și atingeți **Partajare**.
- 3 Selectați o metodă de partajare.

## Salvarea și partajarea profilului

Salvați și partajați informațiile profilului, ca de exemplu fotografia dvs. și mesajul de stare, cu alte persoane utilizând caracteristica de partajare a profilului.



- Pentru a utiliza această caracteristică, trebuie să vă conectați la contul dvs. Samsung.
- Caracteristica de partajare a profilului poate să nu fie disponibilă în funcție de regiune sau de furnizorul de servicii.
- Caracteristica de partajare a profilului este disponibilă doar pentru contactele care au activată pe dispozitivul lor caracteristica de partajare a profilului.

- 1 Lansați aplicația **Contacte** și selectați profilul dvs.
- 2 Atingeți **Editare**, editați-vă profilul, apoi atingeți **Salvare**.
- 3 Atingeți **Atingeți aici pt. a partaja profilul dvs.** și glisați comutatorul pentru activare.
  - Pentru a folosi caracteristica de partajare a profilului, numărul dvs. de telefon trebuie verificat. Puteți vizualiza informații actualizate despre profilul contactelor dvs. în **Contacte**.
  - Pentru a modifica domeniul contactelor pentru a vă partaja profilul cu ele, atingeți **Selectați ce este partajat**, selectați un element de partajat, apoi selectați o opțiune.

## Crearea grupurilor

Puteți adăuga grupuri, cum ar fi prieteni și familie, și puteți gestiona contactele în funcție de grup.

- 1 Lansați aplicația **Contacte** și atingeți  → **Grupuri** → **Creare grup**.
- 2 Introduceți un nume pentru grup.  
Pentru a seta un ton de sonerie pentru grup, atingeți **Sonerie grup** și selectați tonul de sonerie.
- 3 Atingeți **Adăugare membru**, selectați contactele care vor fi adăugate în grup, apoi atingeți **Efectuat**.
- 4 Atingeți **Salvare**.

## Trimiterea unui mesaj de grup

Puteți trimite un mesaj de grup simultan către toți membrii grupului.

Lansați aplicația **Contacte**, atingeți  → **Grupuri**, selectați un grup, apoi atingeți  → **Trimitere mesaj**.

## Îmbinarea contactelor duplicat

Atunci când importați contacte din alte spații de stocare sau când sincronizați contacte din alte conturi, lista dvs. de contacte poate conține contacte duplicat. Îmbinați contactele duplicat într-un singur contact pentru a vă simplifica lista de contacte.

- 1 Lansați aplicația **Contacte** și atingeți  → **Gestionare contacte** → **Îmbinare contacte**.
- 2 Bifați contactele și atingeți **Fuzionare**.

## Ștergerea contactelor

- 1 Lansați aplicația **Contacte** și atingeți  → **Ștergere**.
- 2 Selectați contactele și atingeți **Ștergere**.

Pentru a șterge contactele unu câte unu, deschideți lista contactelor și atingeți un contact. Apoi atingeți  → **Ștergere**.

# Mesaje

## Introducere

Trimiteți și vizualizați mesaje prin conversație.

## Trimiterea mesajelor



Este posibil să vi se perceapă costuri suplimentare pentru trimiterea mesajelor atunci când vă aflați în roaming.

1 Lansați aplicația **Mesaje** și atingeți .

2 Adăugați destinatari și introduceți un mesaj.

Pentru a înregistra și trimite un mesaj vocal, țineți apăsat pe , rostiți mesajul și apoi ridicați degetul. Pictograma de înregistrare apare doar când câmpul de introducere al mesajului e gol.

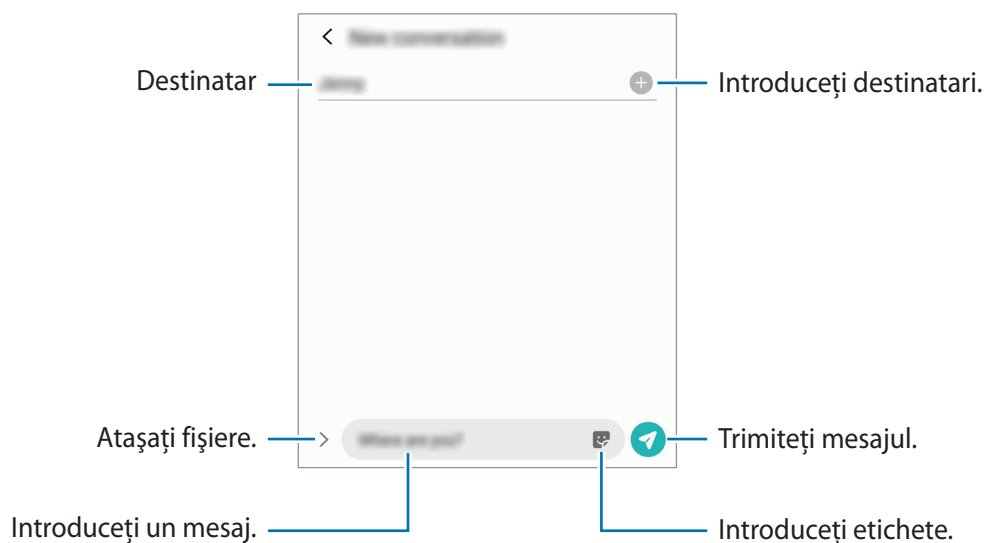

3 Atingeți  pentru a trimite mesajul.

## Vizualizarea mesajelor

Mesajele sunt grupate în liste de mesaje în funcție de contact.





Este posibil să vi se perceapă costuri suplimentare pentru primirea mesajelor atunci când vă aflați în roaming.

- 1 Lansați aplicația **Mesaje** și atingeți **Conversații**.
- 2 Pe lista de mesaje, selectați un contact sau un număr de telefon.
  - Pentru a răspunde la un mesaj, atingeți pe câmpul de introducere al mesajului, introduceți mesajul și apoi atingeți .
  - Pentru a modifica dimensiunea fontului, depărtați două degete sau apropiați-le în timp ce ating ecranul.

## Blocarea mesajelor nedorite

Blocați mesaje de la anumite numere adăugate în lista de blocare.

- 1 Lansați aplicația **Mesaje** și atingeți  → **Setări** → **Blocare numere și mesaje** → **Blocare numere**.
- 2 Atingeți **Conversații** și selectați un contact sau un număr de telefon. Sau, atingeți **Contacte**, selectați contactele, apoi atingeți **Efectuat**.

Pentru a introduce manual un număr, introduceți-l în categoria **Introducere număr de telefon** și atingeți .

## Setarea notificării de mesaje

Puteți modifica sunetul notificărilor, opțiunile de afișare, și multe alte aspecte.

- 1 Lansați aplicația **Mesaje**, atingeți  → **Setări** → **Notificări**, apoi glisați comutatorul pentru activare.
- 2 Schimbați setările de notificare.

## Setarea unui memento pentru mesaje

Puteți seta o alertă la un anumit interval pentru a vă anunța dacă aveți notificări neverificate. Dacă această caracteristică nu este activată, lansați aplicația **Setări**, atingeți **Accesibilitate** → **Setări avansate** → **Mementouri de notificare** și apoi glisați comutatorul pentru activare.

## Ștergerea mesajelor

- 1 Lansați aplicația **Mesaje** și atingeți **Conversații**.
- 2 Pe lista de mesaje, selectați un contact sau un număr de telefon.
- 3 Țineți apăsat pe un mesaj și atingeți **Ștergere**.  
Pentru a șterge mai multe mesaje, bifați mesajele pe care doriți să le ștergeți.
- 4 Atingeți **Ștergere**.

# Internet

## Introducere

Navigați pe Internet pentru a căuta informații și marcați paginile web favorite pentru a le accesa cu ușurință.

## Răsfoirea paginilor web

- 1 Lansați aplicația **Internet**.
- 2 Atingeți câmpul pentru text.
- 3 Introduceți adresa web sau un cuvânt cheie, apoi atingeți **Acces**.

Pentru a vizualiza barele de instrumente, glisați ușor degetul în jos pe ecran.

Pentru a comuta rapid între file, glisați la stânga sau la dreapta pe câmpul adresei.

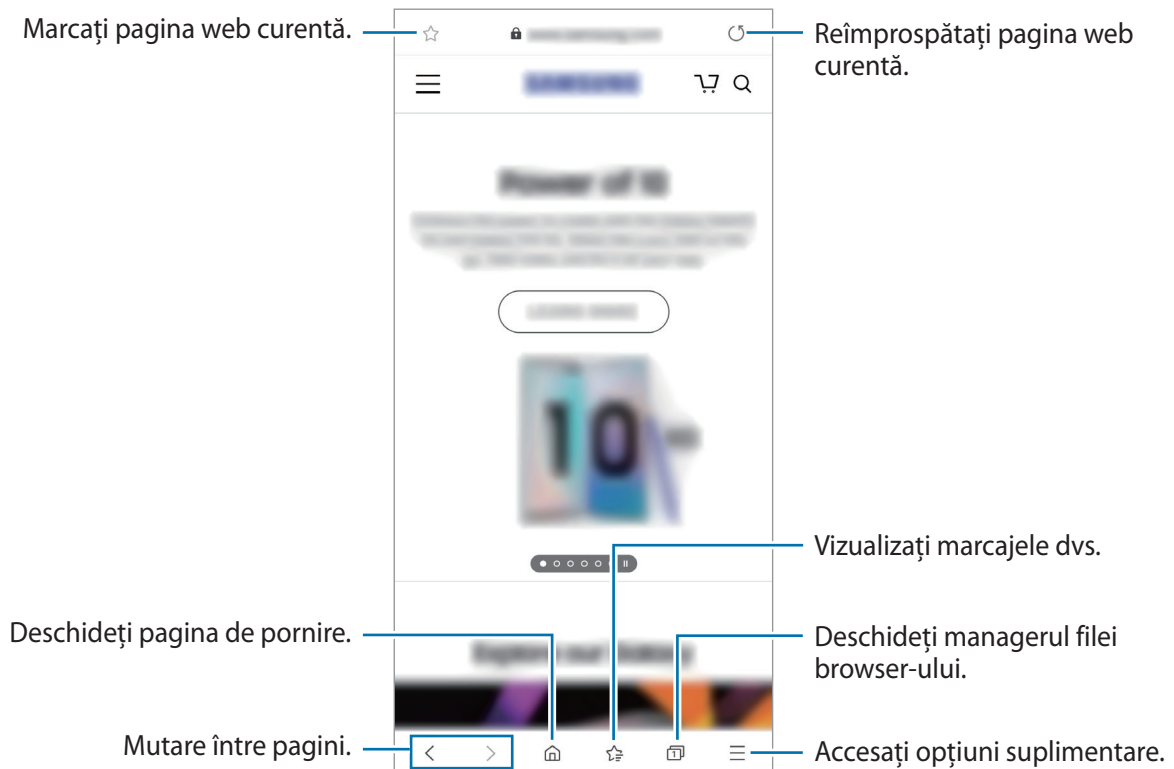

## Utilizarea Modulului Secret

În Modul Secret, vă puteți gestiona fișele deschise, marcasele în documente și paginile salvate în mod separat. Puteți bloca Modul Secret folosind o parolă și datele dvs. biometrice.

### Activarea Modulului Secret

În bara de instrumente din partea inferioară a ecranului, atingeți  → **Pornire Mod Secret**. Dacă folosiți această caracteristică prima dată, setați dacă doriți să folosiți o parolă pentru Modul Secret.

În Modul Secret, dispozitivul va schimba culoarea barelor de instrumente.



În Modul Secret, nu puteți utiliza anumite caracteristici, cum ar fi realizarea unei capturi de ecran.

### Modificarea setărilor de securitate

Vă puteți modifica parola sau metoda de blocare.

Atingeți  → **Setări** → **Confidențialitate și securitate** → **Setări mod secret** → **Schimbați parola**.

Pentru a folosi datele biometrice înregistrate ca metodă de blocare împreună cu parola, glisați comutatorul **Date biometrice** pentru activare.

### Dezactivarea Modulului Secret

În bara de instrumente din partea inferioară a ecranului, atingeți  → **Oprire Mod Secret**.

# Cameră foto

## Introducere

Realizați fotografii și înregistrați videoclipuri folosind diverse moduri și setări.

### Norme de etichetare a camerei

- Nu realizați fotografii sau înregistrați videoclipuri ale celorlalte persoane fără permisiunea acestora.
- Nu realizați fotografii sau înregistrați videoclipuri în locuri unde este interzis prin lege.
- Nu realizați fotografii sau înregistrați videoclipuri în locuri în care este posibil să violați intimitatea celorlalte persoane.

## Lansarea Camerei

Folosiți următoarele metode pentru a lansa aplicația **Cameră foto**:

- Lansați aplicația **Cameră foto**.
- Apăsați rapid, de două ori tasta laterală.
- Pe ecranul blocat, glisați  în afara cercului.



- Unele metode pot să nu fie disponibile în funcție de regiune sau de furnizorul de servicii.
- Anumite caracteristici ale camerei nu sunt disponibile atunci când lansați aplicația **Cameră foto** de pe ecranul blocat sau atunci când ecranul este oprit în timp ce se setează metoda de blocare a ecranului.
- Dacă fotografiile pe care le faceți sunt neclare, curățați obiectivul camerei foto și încercați din nou.

## Realizarea fotografiilor

- 1 Atingeți imaginea pe ecranul de previzualizare acolo unde camera trebuie să focalizeze.
  - Atingeți ecranul cu două degete, apoi depărtați-le pentru a mări și apropiați-le pentru a micșora. Caracteristica de zoom este disponibilă numai când utilizați camera foto din spate.
  - Pentru a regla luminozitatea fotografiilor, atingeți ecranul. Când bara de reglare apare, glisați bara de reglare spre **+** sau **-**.
- 2 Atingeți  pentru a realiza o fotografie.



- Ecranul de previzualizare poate varia în funcție de modul de fotografiere și de camera utilizată.
- Camera se închide automat atunci când nu este utilizată.
- Asigurați-vă că obiectivul este curat și nu este deteriorat. În caz contrar, dispozitivul poate să nu funcționeze corespunzător în anumite moduri care necesită rezoluții înalte.
- Camera foto a dispozitivului dvs. are un obiectiv cu unghi larg. Poate apărea o distorsiune minoră în cazul fotografiilor sau a videoclipurilor cu unghi larg, iar acest lucru nu indică probleme de performanță în utilizarea dispozitivului.

## Selectarea unui obiectiv pentru a fotografia

Pe ecranul de previzualizare selectați obiectivul dorit și fotografiați sau filmați.



Această caracteristică este disponibilă doar la unele moduri de fotografiere.

-  : Obiectivul cu unghi ultra-larg vă permite să faceți fotografii sau să înregistrați videoclipuri ultra angulare, care arată exact ca priveliștea actuală. Folosiți această caracteristică pentru a fotografia peisajele.

Pentru a corecta distorsiunile din fotografiile realizate cu obiectivul cu unghi ultralarg, atingeți  pe ecranul de previzualizare, atingeți **Opțiuni salvare** și glisați comutatorul **Corect. obiectiv unghi ultra-larg** pentru activare.

-  : Obiectivul cu unghi larg vă permite să realizați fotografii și să înregistrați videoclipuri normale.



 Fotografiere ultra angulară

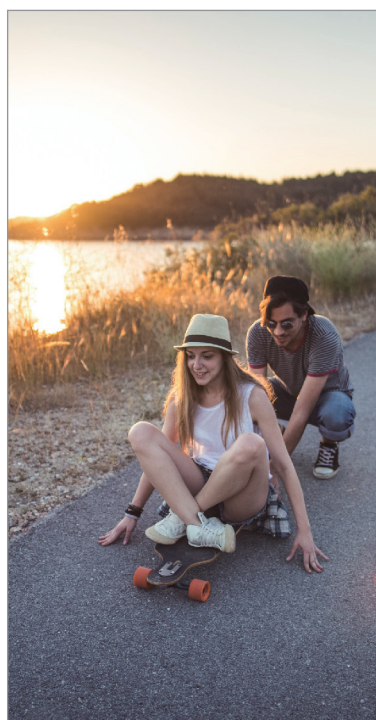

 Fotografierea de bază

## Folosirea modurilor de fotografiere

Pentru a schimba modul de fotografiere, glisați lista cu moduri de fotografiere spre stânga sau spre dreapta, sau glisați spre stânga sau spre dreapta pe ecranul de previzualizare.

Selectați modul de fotografiere dorit.



## Modul de fotografiere (Cameră inteligentă)

Camera ajustează automat opțiunile de fotografiere în funcție de locurile înconjurătoare pentru a facilita fotografierea. Caracteristica de cameră inteligentă recunoaște automat subiectul și optimizează culorile și efectele.



În lista cu moduri de fotografiere, atingeți **FOTO** și atingeți  pentru a face o fotografie.

## Optimizator de scenă

Camera foto ajustează setările de culoare și aplica automat efectul optimizat prin recunoașterea subiectului.

Pe lista cu moduri de fotografiere, atingeți **FOTO**. Când camera foto recunoaște subiectul, butonul Optimizator de scenă se va schimba și se va aplica culoarea și efectul optimizate.



- Dacă această caracteristică nu e activată, atingeți  pe ecranul de previzualizare și glisați comutatorul **Optimizator scenă** pentru activare.
- Pentru a folosi caracteristicile suplimentare, atingeți  pe ecranul de previzualizare, atingeți **Optimizator scenă** și apoi glisați comutatoarele de lângă caracteristicile dorite.
- Dacă nu doriți să folosiți această caracteristică, atingeți pe butonul de optimizare a scenei de pe ecranul de previzualizare.

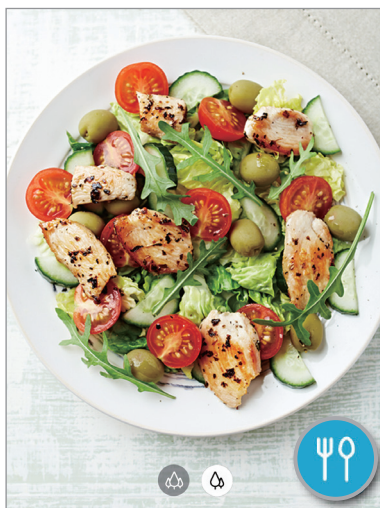

## Sugestii fotografiere

Camera foto vă sugerează compoziția ideală pentru fotografie, după recunoașterea poziției și a unghiului subiectului.

Pe ecranul de previzualizare, atingeți  și atingeți comutatorul **Sugestii fotografiere** pentru activare.

**1** Pe lista cu moduri de fotografiere, atingeți **FOTO**.

Pe ecranul de previzualizare va apărea un ghid.

**2** Îndreptați ghidul spre subiect.

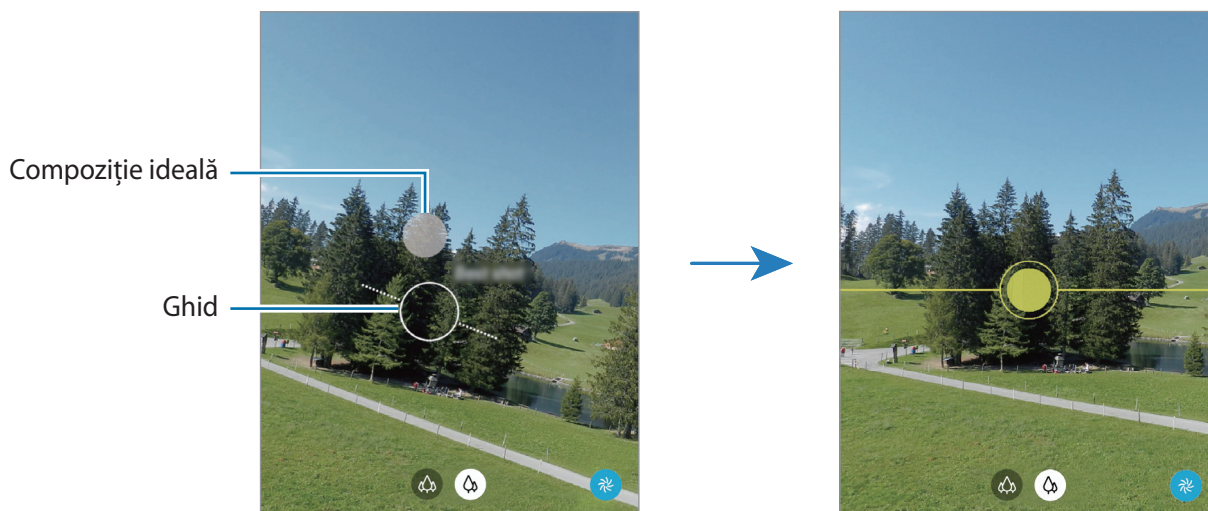

Camera recunoaște compoziția, iar pe ecranul de previzualizare se va afișa compoziția recomandată.

- 3 Ajustați poziția și unghiul camerei pentru a corespunde cu compoziția.  
Atunci când ați atins compoziția ideală, ghidul va deveni galben.
- 4 Atingeți  pentru a realiza o fotografie.



## Realizarea autoportretelor

Puteți realiza autoportrete folosind camera foto frontală.

- 1 Pe lista cu moduri de fotografiere, atingeți **FOTO**.
- 2 Pe ecranul de previzualizare, glisați în sus sau în jos, sau atingeți  pentru a comuta la camera foto frontală pentru autoportrete.
- 3 Așezați-vă cu fața spre obiectivul camerei foto frontale.  
Pentru a realiza autoportrete superangulare și a include peisajul sau alte persoane, atingeți .
- 4 Atingeți  pentru a realiza o fotografie.

## Aplicarea filtrelor și a efectelor de înfrumusețare

Puteți selecta un efect de filtru și puteți modifica caracteristici faciale, ca de exemplu tonul pielii sau forma feței, înainte de a face o fotografie.

- 1 Pe ecranul de previzualizare, atingeți .
- 2 Selectați un efect de filtru sau efectele de înfrumusețare și faceți fotografia.



## Blocarea focalizării (AF) și expunerii (AE)

Puteți bloca focalizarea sau expunerea unei zone selectate pentru a preveni reglajul automat făcut de camera foto, în funcție de schimbările suferite de subiecți sau de sursele de lumină.

Țineți apăsat pe zona pe care doriți să focalizați, chenarul AF/AE va apărea pe aceasta iar setările de focalizare și expunere vor fi blocate. Setările rămân blocate chiar și după ce realizați o fotografie.

## Modul Videoclip

Camera ajustează automat opțiunile de fotografiere în funcție de mediul înconjurător pentru a facilita înregistrarea videoclipurilor.

- 1 Pe lista cu moduri de fotografiere, atingeți **VIDEO**.
- 2 Atingeți  pentru a înregistra un videoclip.
  - Pentru a captura o imagine din videoclip în timpul înregistrării, atingeți .
  - Pentru a schimba focalizarea în timpul înregistrării unui videoclip, atingeți acolo unde doriți să focalizați. Pentru a folosi modul de focalizare automată, atingeți **AF** pentru a anula setarea de focalizare manuală.
- 3 Atingeți  pentru a opri înregistrarea videoclipului.

## Modul de Focalizare live

Camera foto vă permite să faceți fotografii în care fundalul este neclar, iar subiectul e bine focalizat. Puteți aplica un efect de fundal și-l puteți edita după ce faceți o fotografie.



Estompere



Învârtire



Zoom



Punct de culoare



- Folosiți această caracteristică într-un loc bine luminat.
- Este posibil ca estomparea fundalului să nu fie aplicată corespunzător în următoarele situații:
  - Dispozitivul sau subiectul se mișcă.
  - Subiectul e subțire sau transparent.
  - Subiectul are o culoare similară fundalului.
  - Subiectul sau fundalul este uniform.

## Realizarea portretelor care ies în evidență folosind caracteristica Focalizare live

- 1 Pe lista cu moduri de fotografiere, atingeți **FOCALIZARE LIVE**.
- 2 Glisați bara de reglare a nivelului estompării fundalului la stânga sau la dreapta pentru a regla nivelul de estompere.

3 Atunci când apare pe ecran **Pregătit**, atingeți  pentru a fotografia.



## Editarea fundalului pentru fotografiile cu Focalizare live

Puteți edita și efectul de fundal și intensitatea acestuia pentru fotografia realizată cu caracteristica Focalizare live.

1 Selectați o fotografie realizată cu caracteristica Focalizare live și atingeți **Modificare efect de fundal**.

2 Selectați efectul de fundal dorit.

Pentru a regla nivelul efectului de fundal, glisați bara de reglare la stânga sau la dreapta.

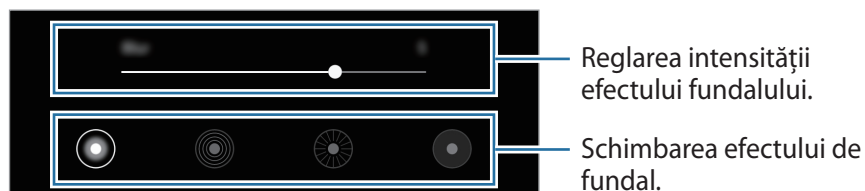

3 Atingeți **Aplicare** pentru a salva fotografia.

## Modul Înregistrare cu mișcare super lentă

Prin intermediul caracteristicii de înregistrare cu mișcare super lentă puteți înregistra un moment care se petrece foarte rapid, pentru a vă bucura de el mai târziu. După înregistrarea videoclipului se va adăuga automat muzică de fundal.



- Unele caracteristici de filmare cu mișcare super lentă pot fi diferite în funcție de model.
- Folosiți această caracteristică într-un loc bine luminat. Atunci când înregistrați videoclipuri în interior și iluminarea este insuficientă sau deficitară, pot apărea următoarele situații:
  - Ecranul poate apărea întunecat din cauza luminii insuficiente.
  - Ecranul poate licări în anumite condiții de iluminare, cum ar fi în cazul iluminării cu lumină fluorescentă.
  - Poate apărea și zgomot.

## Înregistrarea videoclipurilor cu mișcare super lentă

Înregistrați un videoclip capturând un singur moment în care subiectul se mișcă.

- 1 Pe lista cu moduri de fotografiere, atingeți **MAI MULTE** → **MIȘC. SUPER LENTĂ**.

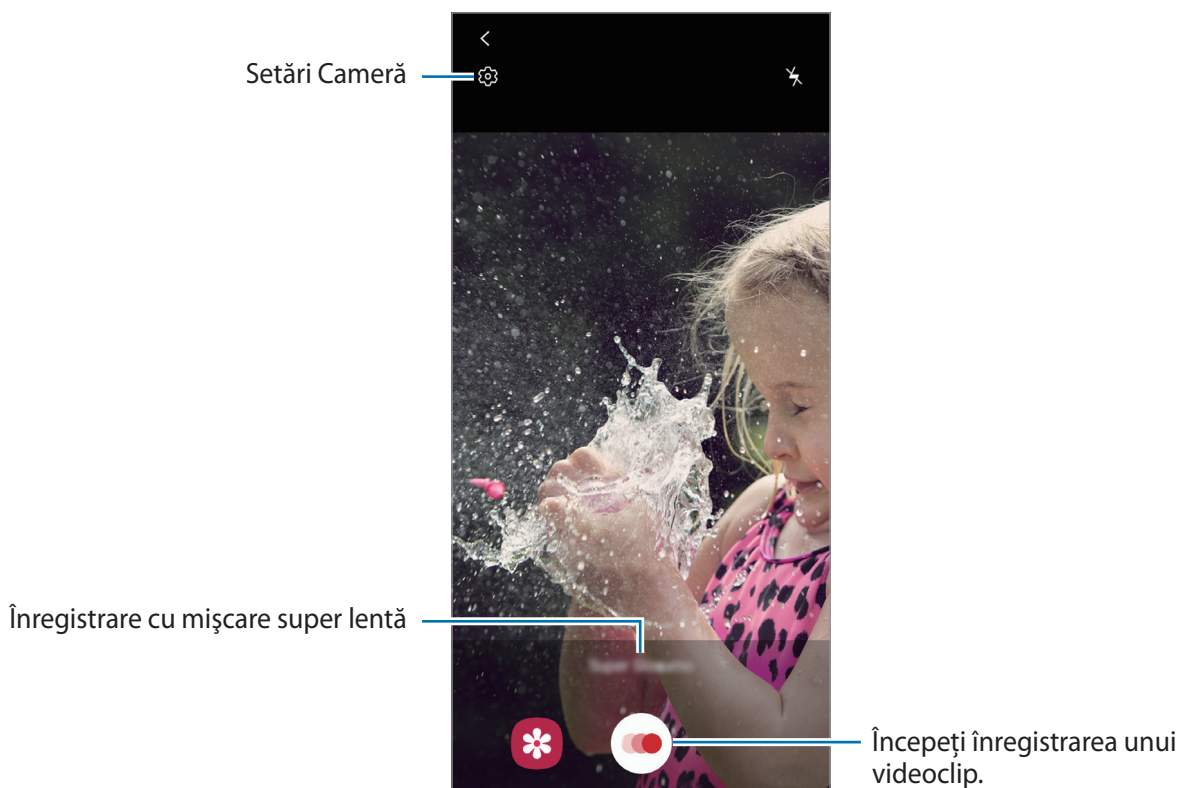

- 2 Atingeți .

Dispozitivul va înregistra momentul cu mișcare super lentă și îl va salva ca videoclip.

## Redarea videoclipurilor înregistrate cu mișcare super lentă

Selectați un videoclip înregistrat cu mișcare super lentă și atingeți **Redare videoclip super lent**.

În timpul redării videoclipului, în fundal va fi redată o melodie aleatorie.

Pentru a captura o imagine în timp ce redați un videoclip, atingeți .

## Editarea videoclipurilor înregistrate cu mișcare super lentă

Pe ecranul de redare, puteți edita videoclipul și-l puteți salva ca un fișier diferit sau îl puteți partaja.

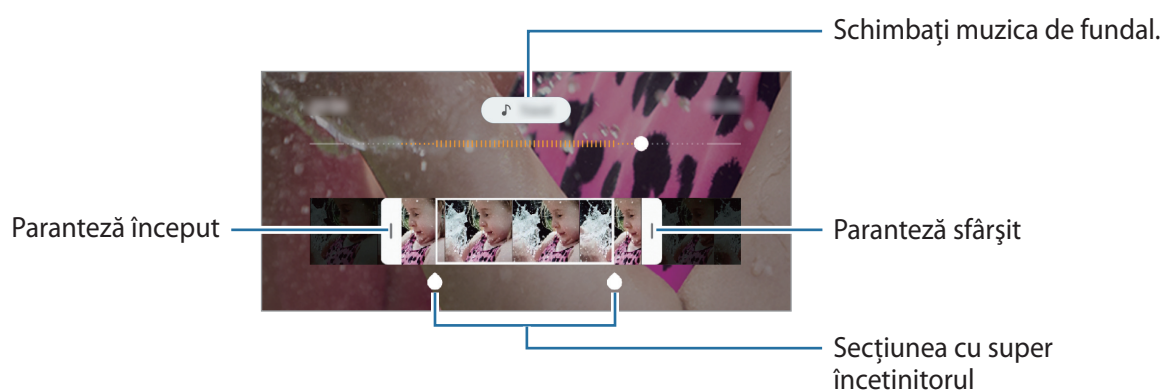

Pentru a decupa o porțiune din videoclip, glisați paranteza pătrată de start și cea de sfârșit în punctele dorite pentru a selecta porțiunea care va fi păstrată.

Pentru a edita secțiunea cu mișcare super lentă, glisați  la stânga și la dreapta.



## Modul Mișcare cu încetinatorul

Înregistrați un videoclip pentru a-l vizualiza cu încetinatorul. Puteți specifica secțiunile din videoclipuri care vor fi redare cu încetinatorul.

- 1 Pe lista cu moduri de fotografiere, atingeți **MAI MULTE** → **MIȘCARE CU ÎNCETINATORUL**.
- 2 Atingeți  pentru a porni înregistrarea.
- 3 Când ați terminat înregistrarea, atingeți  pentru a o opri.
- 4 Pe ecranul de previzualizare, atingeți miniatura de previzualizare.

## 5 Atingeți **Redare videoclip mișcare lentă**.

Cea mai rapidă secțiune a videoclipului va fi setată ca secțiune redată cu încetinitorul și va începe redarea videoclipului. Vor fi create maxim două secțiuni redată cu încetinitorul pe baza videoclipului.

Pentru a edita secțiunea cu încetinitorul, glisați  la stânga și la dreapta.

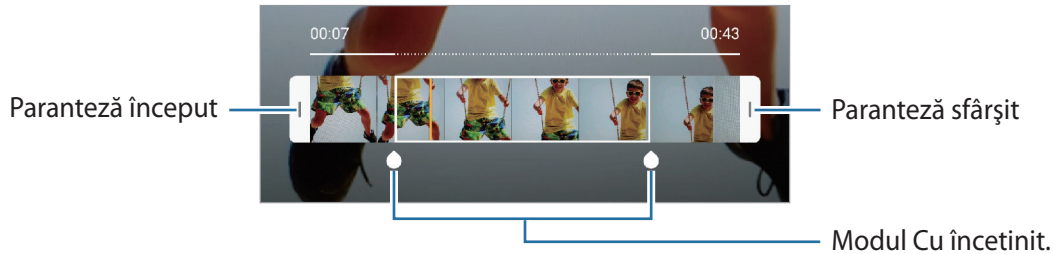

## Modul Noapte

Realizați o fotografie în condiții de iluminare slabă, fără a folosi blițul.

Pe lista cu moduri de fotografiere, atingeți **MAI MULTE** → **NOAPTE**.

## Modul panoramic

Folosind modul Panoramă, realizați o serie de fotografii, apoi îmbinați-le pentru a crea o scenă amplă.



Pentru a obține fotografiile optime utilizând modul Panoramă, urmați următoarele sfaturi:

- Mișcați camera încet într-o singură direcție.
- Mențineți imaginea în interiorul cadrului de pe vizorul camerei. Dacă previzualizarea imaginii depășește cadrul de ghidare sau dacă nu mișcați dispozitivul, dispozitivul va înceta automat să mai facă fotografii.
- Evitați fotografierea fundalurilor neclare, cum ar fi cerul gol sau pereții simpli.

1 Pe lista cu moduri de fotografiere, atingeți **MAI MULTE** → **PANORAMĂ**.

2 Atingeți  și mișcați dispozitivul încet într-o singură direcție.

3 Atingeți  pentru a opri realizarea fotografiilor.

## Modul macro

Realizați fotografii de aproape ale subiectului.



Pe lista cu moduri de fotografiere, atingeți **MAI MULTE** → **MACRO**.

## Modul Pro

Realizați fotografii în timp ce reglați manual diversele opțiuni, ca de exemplu valoarea expunerii și valoarea ISO.

Pe lista cu moduri de fotografiere, atingeți **MAI MULTE** → **PRO**. Selectați opțiuni și personalizați setările, apoi atingeți  pentru a realiza o fotografie.

### Opțiuni disponibile

-  : Selectați o valoare ISO. Opțiunea controlează sensibilitatea camerei la lumină. Valorile scăzute se folosesc în cazul obiectelor care stau pe loc sau care sunt luminate puternic. Valorile mai mari se folosesc în cazul obiectelor care se mișcă rapid sau care sunt luminate slab. Cu toate acestea, setările ISO mai mari pot conduce la zgomot în fotografii.
-  : Selectați un balans de alb adecvat, astfel încât imaginile să aibă culori cât mai realiste. Puteți seta temperatura culorii.
-  : Modificați valoarea expunerii. Această opțiune determină cât de multă lumină utilizează senzorul camerei. În condiții de iluminare slabă, utilizați o expunere mai mare.

## Separarea zonei de expunere și a zonei de focalizare



Puteți separa zona de expunere și a zona de focalizare.

Țineți apăsat pe ecranul de previzualizare. Cadrul AF/AE va apărea pe ecran. Glisați cadrul în zona în care vreți să separați zona de focalizare și zona de expunere.



## Modul Filmare accelerată

Filmați scene, cum ar fi trecerea persoanelor sau a mașinilor, și vizualizați-le ca videoclipuri cu redare rapidă.

- 1 Pe lista cu moduri de fotografiere, atingeți **MAI MULTE** → **FILM. ACCELER.**
- 2 Atingeți  și selectați numărul de cadre pe secundă.  
Dacă setați numărul de cadre pe secundă la **Automat**, dispozitivul va regla automat numărul de cadre pe secundă în funcție de viteza de variație a peisajului.
- 3 Atingeți  pentru a porni înregistrarea.
- 4 Atingeți  pentru a termina înregistrarea.
- 5 Pe ecranul de previzualizare, atingeți miniatura de previzualizare și atingeți **Redare filmări accelerate** pentru a vedea videoclipul.

## Modul Alimente

Fotografiați feluri de mâncare în culori vibrante.

- 1 Pe lista cu moduri de fotografiere, atingeți **MAI MULTE** → **ALIMENTE**.
- 2 Atingeți ecranul și glisați cadrul circular pentru zona care va fi evidențiată.  
Zona din exteriorul cadrului circular va fi estompată.  
Pentru a redimensiona cadrul circular, glisați de marginea cadrului.



3 Atingeți  și glisați bara de reglare pentru a modifica tonul culorii.

4 Atingeți  pentru a realiza o fotografie.

















## Particularizarea setărilor camerei

### Opțiuni pentru modul curent de fotografiere

Pe ecranul de previzualizare, folosiți următoarele opțiuni.



Opțiunile disponibile pot varia în funcție de modul de fotografiere.

-  : Activați sau dezactivați blițul.
-  : Selectați intervalul de întârziere înainte de realizarea unei fotografii de către cameră.
-  : Selectați raportul de aspect al fotografiilor.
-  : Setați dispozitivul să înregistreze un videoclip cu câteva secunde înainte de a atinge .
-  : Aplicați un efect de filtru sau efecte de înfrumusețare.
-  : Selectați un număr de cadre pe secundă.
-  : Selectați raportul de aspect al videoclipurilor.
-  : Stabilizați un videoclip.
-  : Înregistrați videoclipuri amuzante atunci când scrieți de mână virtual sau desenați pe fața unei persoane sau pe orice altceva. Consultați [Desen AR](#) pentru mai multe informații.
-  : Selectați o metodă de măsurare. Opțiunea determină modul de calcul al valorilor de iluminare.  **Centrat** folosește lumina din porțiunea centrală a fotografiei pentru a calcula expunerea fotografiei.  **Spot** folosește lumina dintr-o zonă centrală concentrată a fotografiei pentru a calcula expunerea fotografiei.  **Matrice** realizează media întregii scene.
-  : În modul **Alimente** focalizați pe subiectul din cadrul circular și estompați imaginile din exteriorul cadrului.
-  : În modul **Alimente**, reglați tonul culorii.

## Setări Cameră

Pe ecranul de previzualizare, atingeți . Este posibil ca unele opțiuni să nu fie disponibile, în funcție de modul de fotografiere.

### Caracteristici inteligente

- **Optimizator scenă:** Setează dispozitivul pentru a ajusta automat setările de culoare și pentru a aplica automat efectul optimizat în funcție de subiect sau de scenă.
- **Sugestii fotografiere:** Setează dispozitivul astfel încât să sugereze compoziția ideală pentru fotografie recunoscând poziția și unghiul subiectului.
- **Scanare coduri QR:** Activați sau dezactivați cititorul de coduri QR.

### Imagini

- **Menținere buton Obturator pt. a:** Selectați o acțiune care va fi efectuată atunci când țineți apăsat butonul camerei foto.
- **Opțiuni salvare:** Selectați cum doriți să salvați fotografiile.

### Videoclipuri

- **Dimensiune video spate:** Selectați rezoluția videoclipurilor realizate cu camera foto spate. Utilizarea unei rezoluții mai mari va conduce la videoclipuri de calitate mai înaltă, însă acestea vor ocupa mai multă memorie.
- **Dimensiune video față:** Selectați rezoluția videoclipurilor realizate cu camera foto față. Utilizarea unei rezoluții mai mari va conduce la videoclipuri de calitate mai înaltă, însă acestea vor ocupa mai multă memorie.
- **Videoclip cu eficiență înaltă:** Înregistrați videoclipuri în formatul High Efficiency Video Codec (HEVC) (Codec video de înaltă eficiență). Videoclipurile dvs. HEVC vor fi salvate ca fișiere comprimate pentru a conserva memoria dispozitivului.
  - Nu puteți reda videoclipurile dvs. HEVC pe alte dispozitive și nici nu le puteți partaja.
  - Videoclipurile realizate folosind Mișcare cu încetinitorul sau Mișcare super lentă nu pot fi înregistrate în formatul HEVC.
- **Stabilizare video:** Utilizați stabilizarea imaginii pentru a reduce sau elimina imaginea neclară care rezultă din mișcarea camerei în timpul înregistrării unui videoclip.

### Caracteristici utile

- **HDR (tonuri bogate):** Realizați fotografii în tonuri bogate și reproduceți detalii chiar și în zone luminoase sau întunecate.
- **Fotografii ca în previzualizare:** Setati dispozitivul să salveze fotografiile în momentul în care apar pe ecranul de previzualizare atunci când sunt realizate cu camera frontală, fără a le întoarce.
- **Linii ghidare:** Afișați ghidajele vizorului pentru a vă ajuta la compoziție atunci când selectați subiectul.
- **Etichete locație:** Adăugați fotografiei o etichetă a locației GPS.



- Puterea semnalului GPS poate scădea în locații în care semnalul este obstrucționat, cum ar fi între clădiri, în zone foarte joase sau în condiții de vreme neprielnică.
  - Este posibil ca locația dvs. să apară pe fotografiile dvs. atunci când le încărcați pe Internet. Pentru a evita acest lucru, dezactivați setarea de etichetare a locației.
- **Metode de fotografiere:** Selectați o metodă suplimentară de fotografiere pentru realizarea unei fotografii sau înregistrarea unui videoclip.
  - **Locație stocare:** Selectați o locație de memorie pentru stocare. Această caracteristică va apărea atunci când introduceți o cartelă de memorie.
  - **Inscripționare:** Adăugați un watermark în colțul din stânga jos atunci când realizați fotografii.
  - **Reinițializare setări:** Reinițializați setările camerei.
  - **Contactați-ne:** Puneți-ne întrebări sau vizualizați întrebările frecvente.
  - **Despre aplic. Cameră foto:** Vizualizați informații despre versiunea Cameră foto și informații juridice.

# Galerie



## Introducere

Vizualizați imagini și videoclipuri stocate în dispozitivul dvs. mobil. De asemenea, puteți gestiona imaginile și videoclipurile în funcție de album sau puteți crea povești.

## Vizualizarea imaginilor

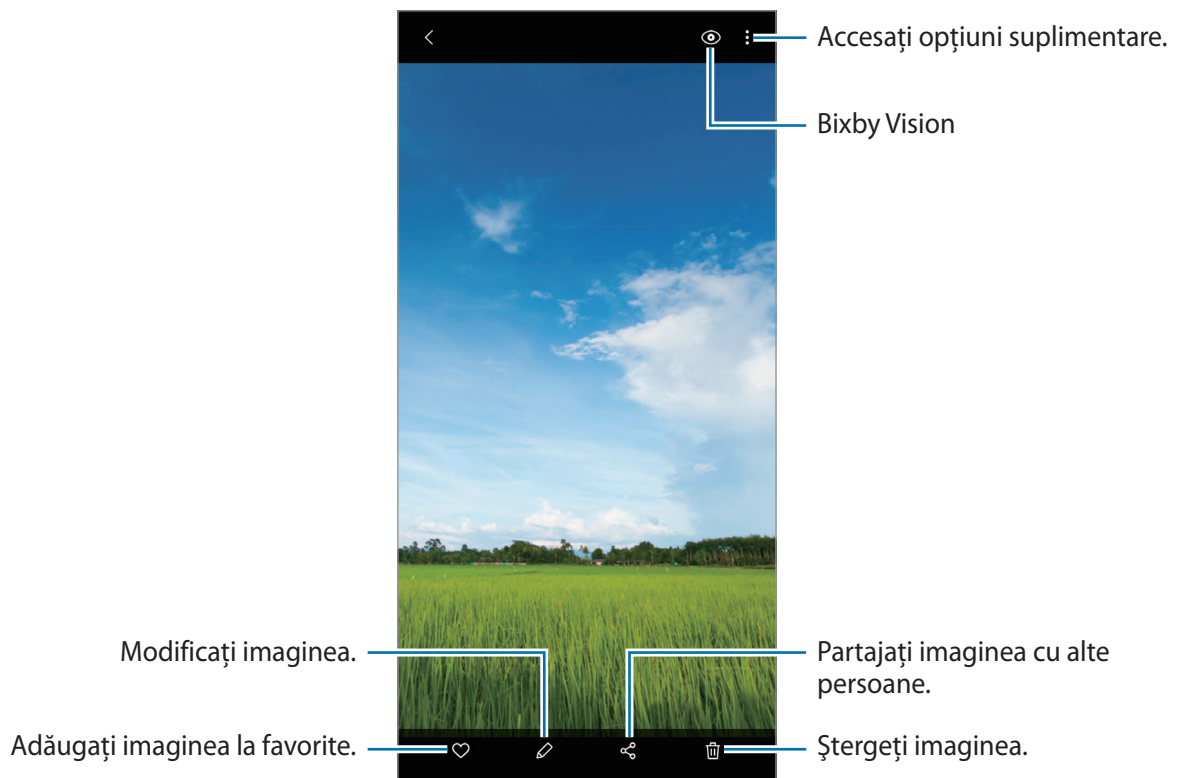
- 1 Lansați aplicația **Galerie** și atingeți **Imagini**.
- 2 Selectați o imagine.



Puteți crea un film, o animație GIF sau un colaj din mai multe imagini. Pe lista atingeți  sau atingeți  → **Creare GIF** sau **Creare colaj**, apoi selectați imaginile.

## Căutarea imaginilor

Lansați aplicația **Galerie** și atingeți **Q** pentru a vizualiza imaginile ordonate în funcție de categorie, precum tipuri sau locuri.

Pentru a căuta imagini introducând cuvinte cheie, atingeți câmpul de căutare.

## Vizualizarea videoclipurilor

- 1 Lansați aplicația **Galerie** și atingeți **Imagini**.
- 2 Selectați un videoclip pentru redare.
- 3 Atingeți **Redare videoclip** pentru a reda videoclipul.

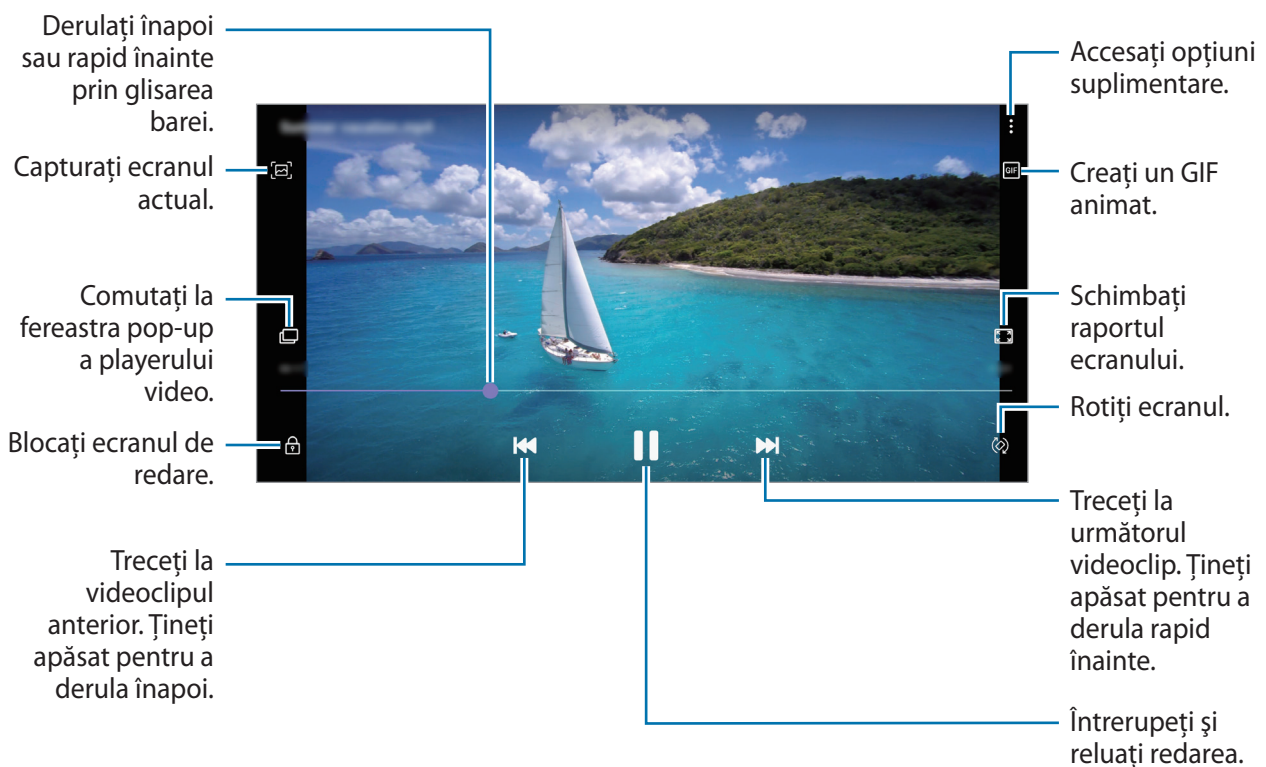

Glisați cu degetul în sus sau în jos pe marginea stângă a ecranului de redare pentru a regla luminozitatea sau glisați cu degetul în sus sau în jos pe marginea dreaptă a ecranului de redare pentru a regla volumul.

Pentru a derula înapoi sau rapid înainte, glisați la stânga sau la dreapta pe ecranul de redare.

## Vizualizarea detaliilor imaginilor și videoclipurilor

Atunci când vizualizați o imagine sau un videoclip pe ecranul de previzualizare a videoclipurilor, glisați în sus pe ecran. Vor fi afișate detaliile fișierului.

Puteți vizualiza și conținutul asociat atingând informațiile de pe ecran.

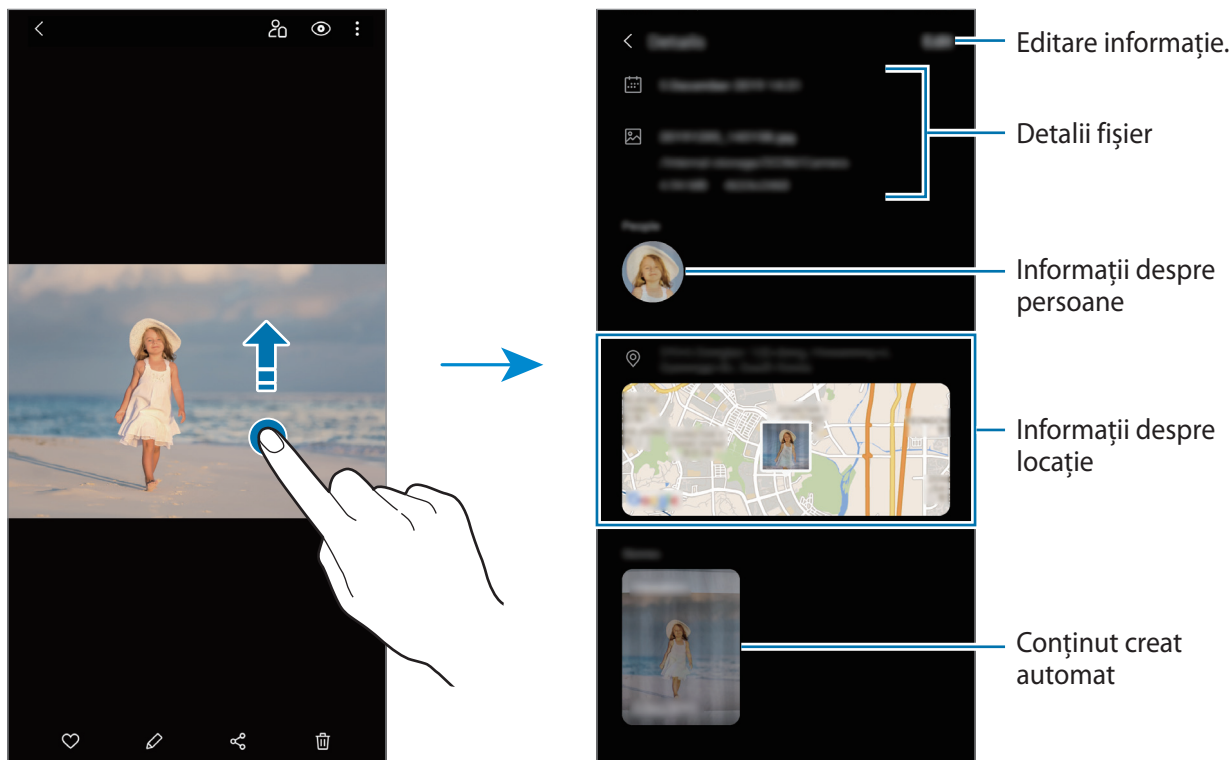

## Vizualizarea fotografiilor sau a videoclipurilor în funcție de categorie

Puteți vizualiza fotografiile și videoclipurile sortate în funcție de categorie.

Lansați aplicația **Galerie**, atingeți **Imagini** sau **Albume**, iar apoi selectați o categorie.

- **Videoclipuri:** Vizualizați videoclipurile salvate în dispozitivul dvs.
- **Preferate:** Vizualizați fotografiile și videoclipurile favorite.
- **Recente:** Vizualizați fotografiile și videoclipuri recente.
- **Sugerate:** Vizualizați conținutul recomandat.

## Vizualizarea albumelor

Puteți vizualiza imaginile și videoclipurile sortate în funcție de folder sau de album.

Lansați aplicația **Galerie**, atingeți **Albume** apoi selectați un album.

## Ascunderea albumelor

Puteți ascunde albumele.



Nu puteți ascunde albume create implicit, cum ar fi **Cameră foto** și **Capturi de ecran**.

- 1 Lansați aplicația **Galerie** și atingeți **Albume**.
- 2 Atingeți **⋮** → **Ascundere sau afiș. albume**.
- 3 Atingeți comutatorul unui album pentru a-l ascunde.

## Vizualizarea poveștilor

Când realizați sau salvați imagini și videoclipuri, dispozitivul va citi data de pe acestea și informațiile despre locație, va ordona imaginile și videoclipurile, apoi va crea povești. Pentru a crea povești în mod automat, trebuie să realizați sau să salvați mai multe imagini sau videoclipuri.

Lansați aplicația **Galerie**, atingeți **Povești** apoi selectați o poveste.

## Crearea poveștilor

Creați povești cu diverse teme.

- 1 Lansați aplicația **Galerie** și atingeți **Povești**.
- 2 Atingeți **⋮** → **Creare poveste**.
- 3 Introduceți un titlu nou pentru poveste și atingeți **Creare**.
- 4 Bifați imaginile sau videoclipurile pe care le veți include în poveste și atingeți **Efectuat**.

Pentru a adăuga imagini sau videoclipuri într-o poveste, selectați-o și atingeți  → **Adăugare**.

Pentru a elimina imagini sau videoclipuri dintr-o poveste, selectați o poveste, atingeți  → **Editare**, bifați imaginile și videoclipurile pe care le veți elimina, apoi atingeți **Eliminare din poveste**.

### Ștergerea poveștilor

- 1 Lansați aplicația **Galerie** și atingeți **Povești**.
- 2 Țineți apăsat pe o poveste, apoi atingeți **Ștergeți**.

### Sincronizarea imaginilor și a videoclipurilor

Atunci când sincronizați aplicația **Galerie** cu Samsung Cloud, fotografiile și videoclipurile pe care le realizați vor fi și ele salvate în Samsung Cloud. Puteți vizualiza imaginile și videoclipurile salvate în Samsung Cloud în aplicația **Galerie** și pe alte dispozitive.

Lansați aplicația **Galerie**, atingeți  → **Setări** apoi glisați comutatorul **Sincronizare cloud** pentru activare. Aplicația **Galerie** și Samsung Cloud vor fi sincronizate.

### Ștergerea imaginilor sau a videoclipurilor

- 1 Lansați aplicația **Galerie**.
- 2 Selectați imaginea sau videoclipul care va fi șters.  
Pentru a șterge mai multe fișiere, țineți apăsat pe fișierul din listă care va fi șters și bifați mai multe fișiere pe care doriți să le ștergeți.
- 3 Atingeți  sau **Ștergeți**.

### Folosirea caracteristicii Coș de gunoi

Puteți păstra imaginile și videoclipurile șterse în Coșul de gunoi. Aceste fișiere vor fi șterse după o anumită perioadă.

Lansați aplicația **Galerie**, atingeți  → **Setări** apoi glisați comutatorul **Coș de gunoi** pentru activare.

Pentru a vizualiza fișierele din coșul de gunoi, lansați aplicația **Galerie** și atingeți  → **Coș de gunoi**.

## EMOJI AR

### Introducere

Creați un Emoji personal care arată exact ca dvs., faceți fotografii și înregistrați videoclipuri folosind Emoji personal, personaje Emoji și etichete.

Puteți personaliza caracteristicile Emoji personal, cum ar fi forma feței sau freza și puteți decora Emoji personal cu diverse accesorii. Vă puteți exprima în moduri amuzante folosind etichetele Emoji personal în timpul unei conversații.



Emojiurile personale



Personaje Emoji

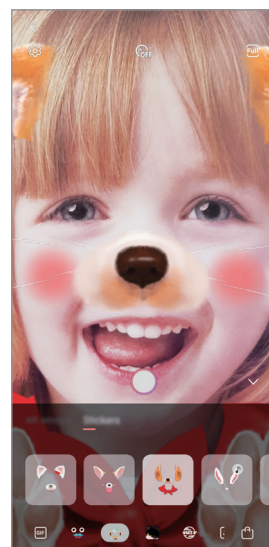

Autocolante

## Crearea Emoji personal

Creăți un Emoji personal care arată ca dvs. Etichetele Emoji personal cu diverse expresii vor fi generate automat.

- 1 Lansați aplicația **Cameră foto**, atingeți **MAI MULTE** din lista modurilor de fotografie, iar apoi atingeți **EMOJI AR** → **Creare Emoji pers.**
- 2 Aliniați-vă fața cu ecranul și atingeți  pentru a realiza o fotografie.
- 3 Selectați genul și vârsta Emoji personal și atingeți **Înainte**.
- 4 Decorați Emoji personal și atingeți **Înainte**.
- 5 Atingeți **Efectuat**.

Emoji personal și etichetele Emoji personal sunt acum realizate. Puteți vizualiza etichetele Emoji personal în Studio Emoji personal. Consultați secțiunea [Etichetele Emoji personal](#) pentru mai multe informații.

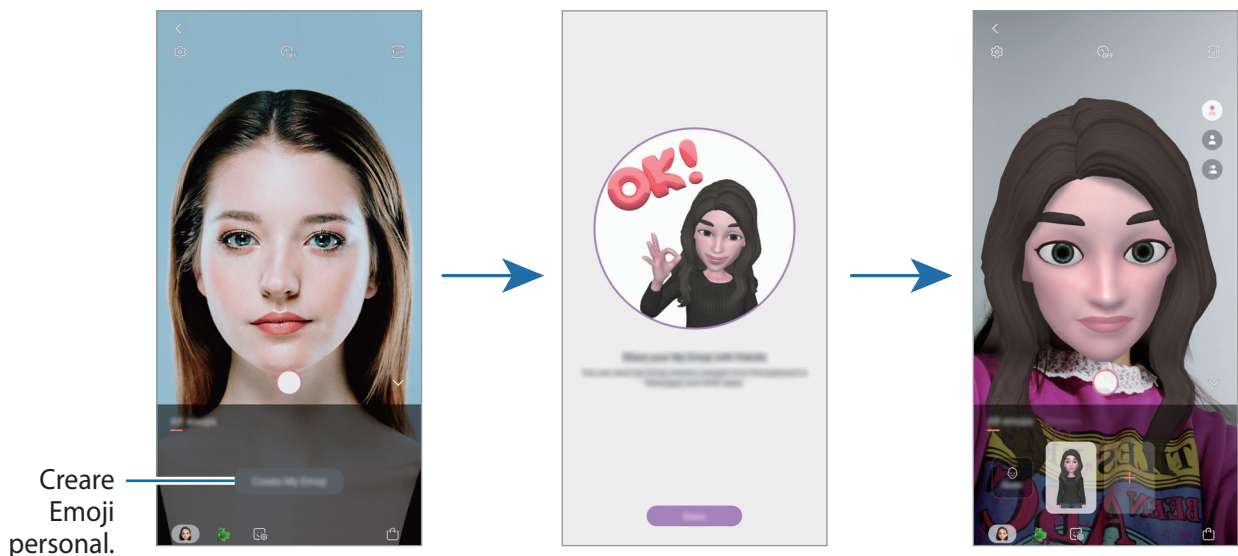

Puteți folosi caracteristica **EMOJI AR** pentru ambele camere foto, cea din față și cea din spate. Dacă folosiți camera foto din spate, dispozitivul va comuta automat la camera foto frontală. Pentru a comuta între camerele foto, glisați în sus sau în jos pe ecranul de previzualizare.

## Ștergerea Emoji personal

Lansați aplicația **Cameră foto**, atingeți **MAI MULTE** din lista modurilor de fotografie, și apoi atingeți **EMOJI AR**. Țineți apăsat pe Emoji personal pe care doriți să-l ștergeți și atingeți . Emoji personal și etichetele Emoji personal vor fi șterse.

## Personalizarea Emoji personal

Editați sau decorați un emoji personal în Studio emoji personal. Puteți crea propriile etichete Emoji personal.



Opțiunile disponibile pot să difere în funcție de regiune sau de furnizorul de servicii.

### Studio Emoji personal

Lansați aplicația **Cameră foto**, atingeți **MAI MULTE** din lista modurilor de fotografie, și apoi atingeți **EMOJI AR** → **Studio**. Studio Emoji personal se va afișa.

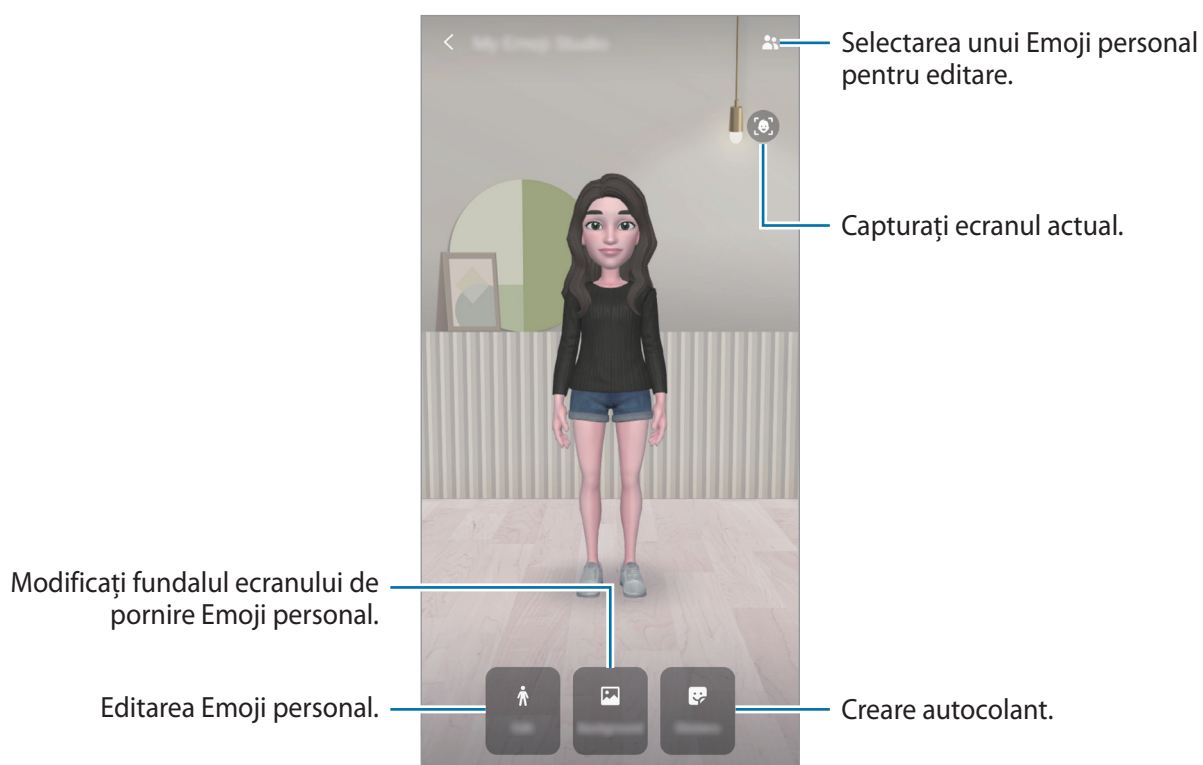

## Etichetele Emoji personal

Creați propriile etichete cu expresii și acțiuni Emoji personal. Puteți folosi etichetele Emoji personal atunci când trimiteți mesaje sau pe o rețea de socializare.

### Vizualizarea etichetelor Emoji personal

În Studio Emoji personal, atingeți **Abțibilduri**. Apoi puteți vizualiza etichetele Emoji personal.

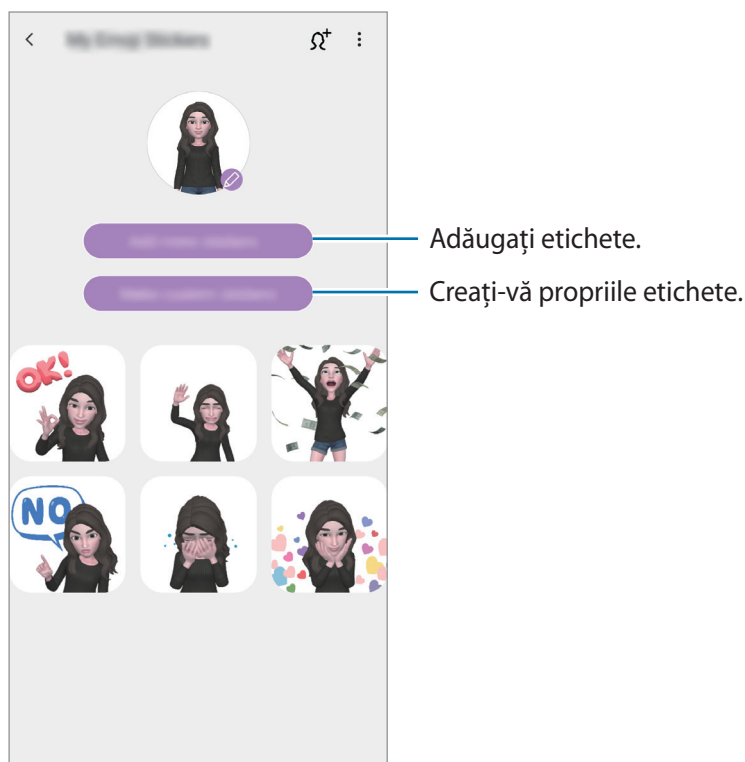

### Crearea propriilor etichete

1 În Studio Emoji personal, atingeți **Abțibilduri** → **Creare abțib. person.**

2 Editați etichetele cum doriți.

- 🗨️ : Adăugați etichete.
- 🖼️ : Selectați fundalul etichetei.
- 😊 : Selectați o expresie.
- 🚶 : Selectați o acțiune.
- T : Introduceți textul.
- 🎨 : Desenați sau scrieți pe etichete.

3 Atingeți **Salvare**.

## Utilizarea etichetelor Emoji personal în chat-uri

Puteți folosi etichetele Emoji personal în timpul unei conversații prin mesaje sau pe o rețea de socializare. Următoarele acțiuni sunt un exemplu de folosire a etichetelor Emoji personal în aplicația **Mesaje**.

- 1 În timp ce compuneți un mesaj în aplicația **Mesaje**, atingeți 🗨️ pe tastatura Samsung.
- 2 Atingeți pictograma Emoji personal.
- 3 Selectați una din etichetele Emoji personal.  
Eticheta Emoji personal va fi introdusă.

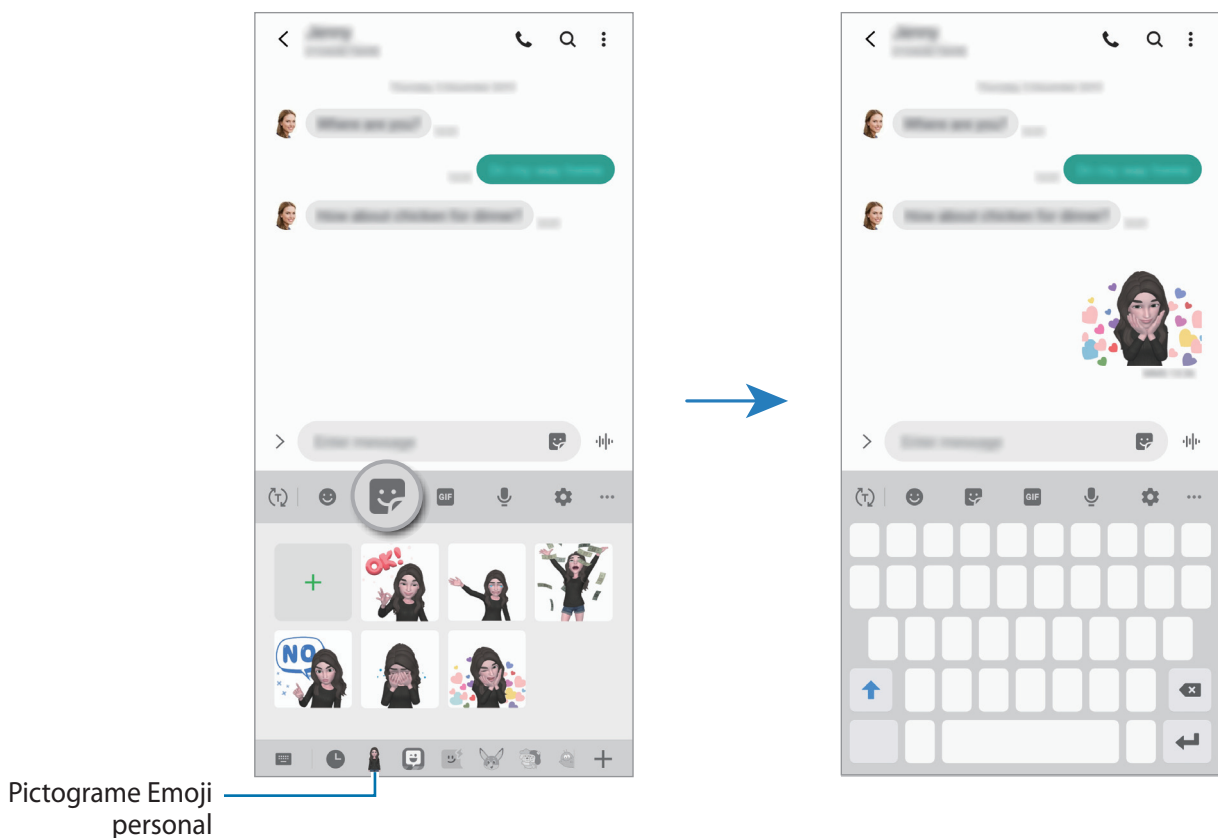

## Ștergerea etichetelor Emoji personal

Pe tastatura Samsung, atingeți 🗨️ și atingeți ⚙️ în partea de jos a tastaturii. Selectați etichetele Emoji personal pe care doriți să le ștergeți și atingeți **Ștergere**.

## Realizarea fotografiilor și videoclipurilor cu Emoji personal

Creați fotografii și videoclipuri amuzante cu Emoji personal folosind diverse moduri de fotografiere.



Noțiuni de bază



Mască





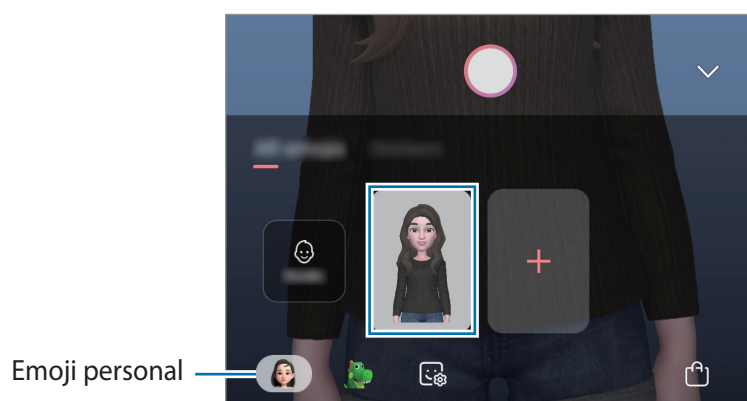

Mișcare la nivel mic

- 1 Lansați aplicația **Cameră foto**, atingeți **MAI MULTE** din lista modurilor de fotografie, și apoi atingeți **EMOJI AR**.
- 2 Selectați un Emoji personal pe care doriți să îl folosiți.



3 Selectați modul pe care doriți să-l utilizați.

-  (**Mască**): Fața Emoji-ului personal apare peste fața dvs. pentru a părea ca și cum purtați o mască.
-  (**De bază**): Emoji-ul personal imită expresiile dvs.
-  (**Mișcare la nivel mic**): Emoji personal imită mișcările corpului dvs.

4 Atingeți  pentru a realiza o fotografie sau glisați la stânga pe ecranul de previzualizare și atingeți  pentru a înregistra un videoclip.

Puteți vizualiza și partaja fotografiile și videoclipurile înregistrate în **Galerie**.



## Fotografierea sau înregistrarea videoclipurilor cu personaje Emoji sau cu etichete

Personajele Emoji imită expresiile feței dvs. Puteți aplica etichete cu efecte care imită fața dvs.

1 Lansați aplicația **Cameră foto**, atingeți **MAI MULTE** din lista modurilor de fotografie, și apoi atingeți **EMOJI AR**.

2 Selectați un personaj Emoji sau atingeți **Abțibilduri** și selectați unul pe care doriți să-l folosiți.



3 Atingeți  pentru a realiza o fotografie sau glisați la stânga pe ecranul de previzualizare și atingeți  pentru a înregistra un videoclip.

Puteți vizualiza și partaja fotografiile și videoclipurile înregistrate în **Galerie**.

## Desen AR

Înregistrați videoclipuri amuzante atunci când scrieți de mână virtual sau desenați pe fața unei persoane sau pe orice altceva. Atunci când camera foto recunoaște o față de persoană sau un spațiu, imaginile desenate pe fața acelei persoane se vor deplasa odată cu fața, iar desenele făcute în zona goală vor rămâne fixe chiar dacă mișcați camera.

1 Lansați aplicația **Cameră foto** și atingeți **VIDEO** de pe lista cu moduri de fotografiere.

2 Atingeți  și selectați un mod dorit.

Atunci când camera recunoaște subiectul, pe ecran va apărea zona recunoscută de aplicație.

- **Față:** Desenați pe o față.

3 Scrieți sau desenați pe zona recunoscută de aplicație.

Dacă atingeți  apoi începeți să desenați, vă puteți filma desenând.

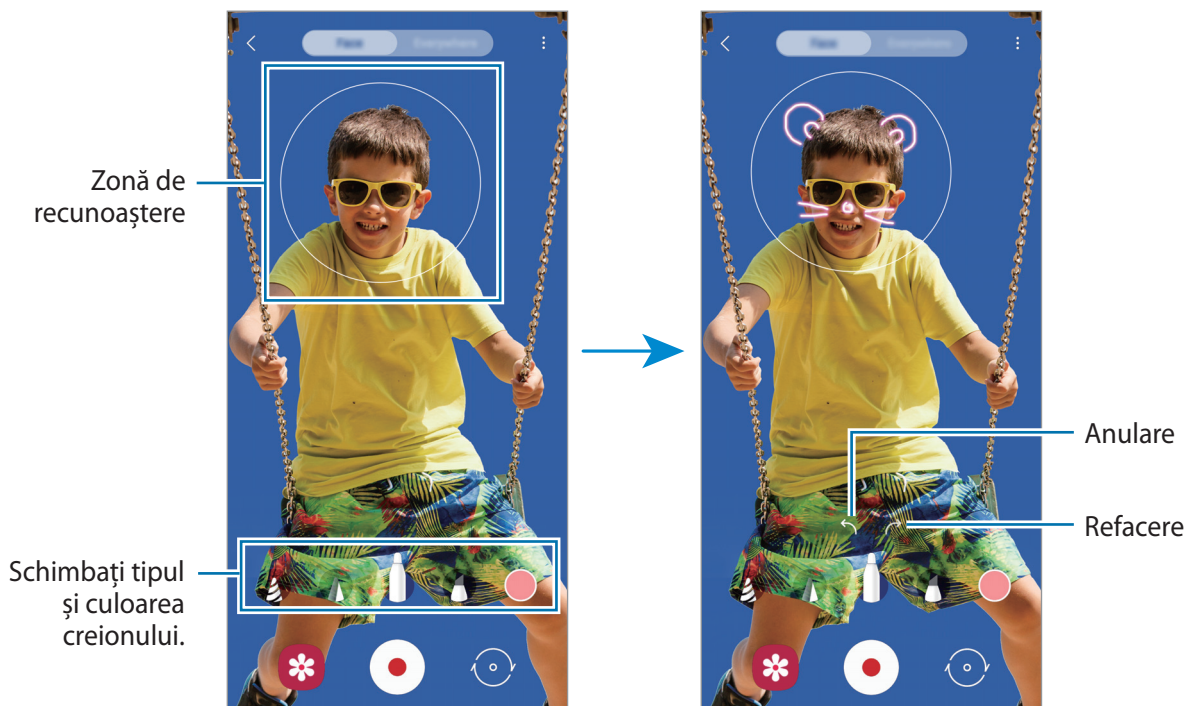

4 Atingeți  pentru a înregistra un videoclip.

5 Atingeți  pentru a opri înregistrarea videoclipului.

Videoclipurile pot fi vizualizate și partajate în **Galerie**.

## Always On Display

Puteți vizualiza informații cum ar fi ceasul sau calendarul, sau puteți controla redarea muzicii atunci când ecranul este oprit.

De asemenea, puteți verifica notificările pentru mesaje noi sau pentru apeluri pierdute.



Luminozitatea caracteristicii Always On Display se poate schimba automat, în funcție de condițiile de iluminare.

### Setarea afișării caracteristicii Always On Display

Puteți seta cum să se afișeze caracteristica Always On Display. Caracteristica Always On Display poate fi setată să fie afișată permanent sau să apară doar atunci când atingeți ecranul oprit. Puteți seta și timpul când să fie afișată caracteristica Always On Display.

Lansați aplicația **Setări**, atingeți **Blocare ecran** → **Always On Display**, apoi selectați modul dorit.

- **Atingeți pentru a afișa:** Always On Display apare timp de 10 secunde atunci când atingeți ecranul.
- **Se afișează întotdeauna:** Always On Display este afișat permanent.
- **Afișare conform programării:** Always On Display e afișat în perioada de timp setată de dvs. Atingeți **Setare program** pentru a seta ora de începere și de terminare.

### Deschiderea notificărilor pe ecranul cu caracteristica Always On Display

Când primiți notificări de mesaje, apeluri pierdute sau de la aplicații, pictogramele notificărilor apar pe ecranul Always On Display. Atingeți de două ori pictograma unei notificări pentru a vizualiza notificarea.

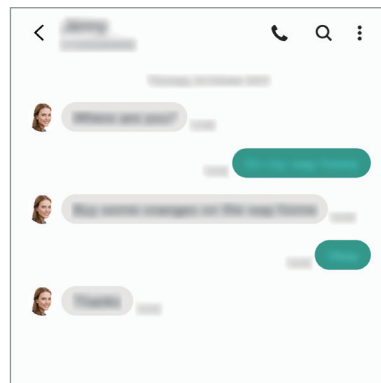
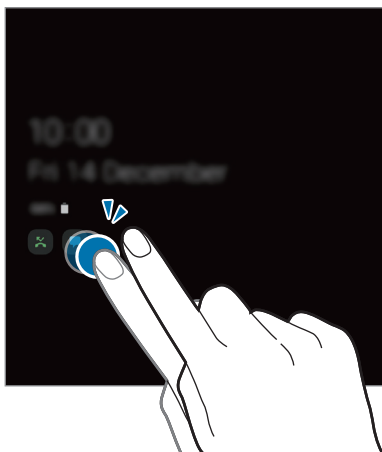

Dacă ecranul este blocat, acesta trebuie deblocat pentru a vizualiza notificările.

## Controlarea redării muzicii cu caracteristica Always On Display activată

- 1 Lansați aplicația **Setări**, atingeți **Blocare ecran** → **Instrumente FaceWidget** și apoi glisați comutatorul **Muzică** pentru activare.
- 2 Atingeți de două ori pe ceas pentru a controla redarea muzicii atunci când caracteristica Always On Display este activată.
- 3 Glisați la stânga sau la dreapta pe Ceas pentru a muta butoanele pentru controlul muzicii.
- 4 Atingeți pictogramele pentru a controla redarea.

## Afișarea unei imagini pe Always On Display

- 1 Lansați aplicația **Setări** → **Blocare ecran** → **Stil ceas** → **Always On Display**.
- 2 Glisați lista tipurilor la stânga și selectați tipul cu o imagine pe ea.
- 3 Atingeți **+** și selectați o imagine.  
Pentru a introduce un GIF animat, atingeți **GIF** și selectați un fișier.
- 4 Atingeți **Efectuat**.

## Dezactivarea caracteristicii Always On Display

Lansați aplicația **Setări**, atingeți **Blocare ecran**, apoi glisați comutatorul **Always On Display** pentru dezactivare.

## Ecran lateral

### Introducere

Puteți accesa rapid aplicațiile și caracteristicile prin intermediul Panourilor laterale.

### Utilizarea Panourilor laterale



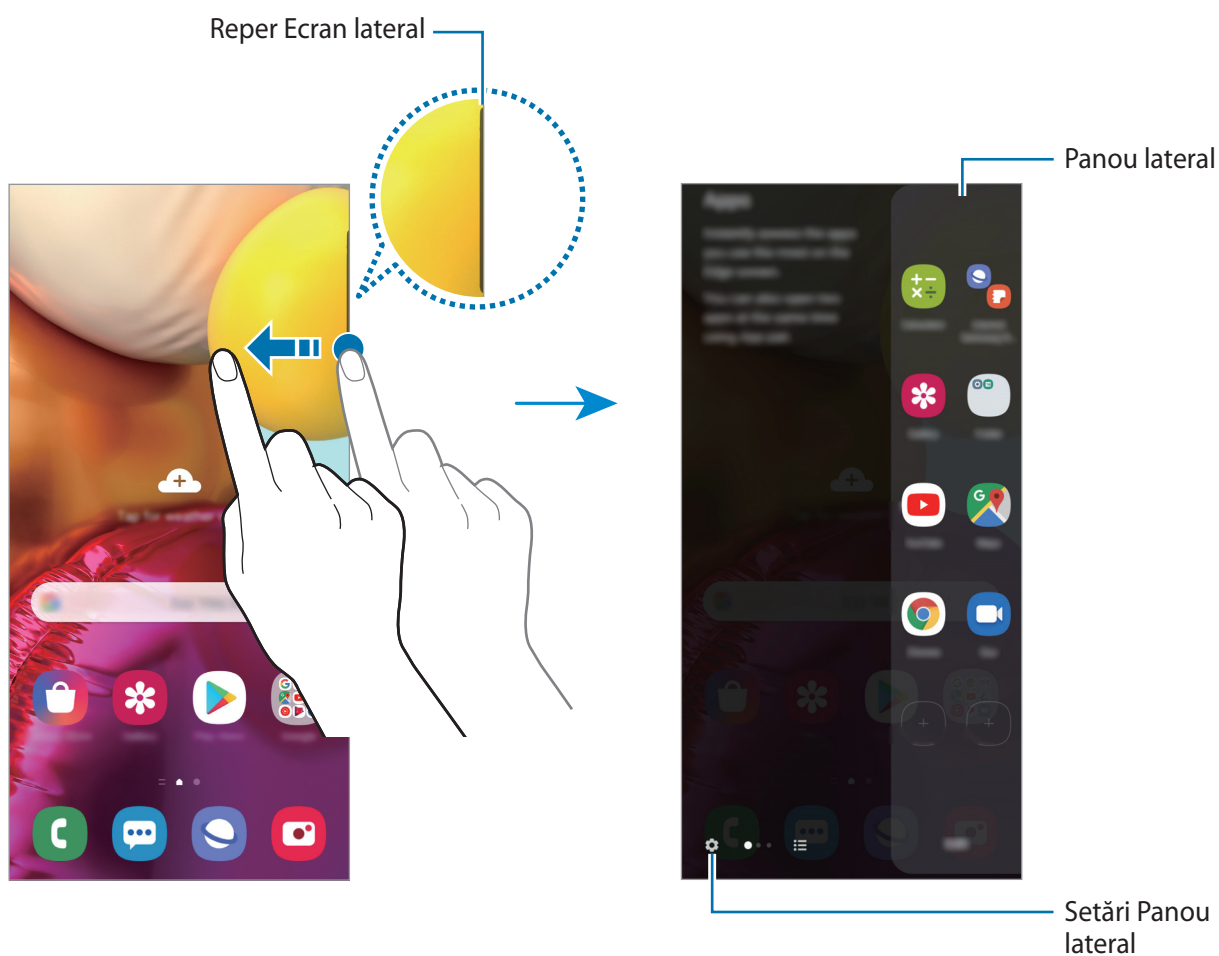

Glisați reperul Panoului lateral către centrul ecranului.

Dacă reperul Panoului lateral nu este vizibil, lansați aplicația **Setări**, atingeți **Afișare** → **Ecran lateral**, apoi glisați comutatorul **Panouri laterale** pentru activare.



## Editarea Panourilor laterale

Selectați panourile care vor fi afișate pe Ecranul lateral sau modificați-le.

- 1 Glisați reperul Panoului lateral către centrul ecranului.
- 2 Atingeți  pentru a deschide ecranul de setări al Panoului lateral.
- 3 Selectați Panourile laterale care vor fi afișate.
  - Pentru a edita un panou, atingeți **Editare**.
  - Pentru a descărca panouri suplimentare, atingeți **Galaxy Store**.
  - Pentru a rearanja panourile, atingeți  → **Reordonare** și glisați   în altă locație.

## Setarea reperului Panoului lateral

Puteți modifica locația, dimensiunea, transparența sau setările de vibrație ale reperului.



Glisați reperul Panoului lateral către centrul ecranului. Apoi, atingeți  →  → **Setări reper**.

## Aplicații Ecran lateral

Lansați rapid aplicații utilizate frecvent.

- 1 Glisați reperul Panoului lateral către centrul ecranului.
- 2 Pe panoul Aplicații Ecran lateral, selectați o aplicație pentru a o lansa.

## Editarea panoului Aplicații Ecran lateral

- Pentru a adăuga o aplicație, atingeți  pe panou și selectați o aplicație din lista de aplicații.
- Pentru a crea un folder într-un panou, atingeți  pe panou, țineți apăsat pe o aplicație din listă, și apoi glisați-o peste altă aplicație din panoul Aplicații Ecran lateral.
- Pentru a elimina o aplicație, țineți apăsat pe aplicația din panou și glisați-o către **Eliminare** din partea de sus a ecranului.
- Pentru a schimba ordinea aplicațiilor, țineți apăsat pe o aplicație și glisați-o într-o altă locație.



De asemenea, puteți edita panoul Aplicații Ecran lateral atingând pe **Editare**.

## Adăugarea perechilor de aplicații

Adăugați două aplicații folosite frecvent, cum ar fi aplicația de redare a videoclipurilor și cea de mesagerie, la panoul Aplicații Ecran lateral pentru a le lansa împreună în vizualizarea de tip ecran divizat cu o singură atingere. Pentru mai multe informații despre vizualizarea în ecran divizat, consultați [Vizualizare ecran divizat](#).

- 1 Glisați reperul Panoului lateral către centrul ecranului.
- 2 Pe panoul Aplicații Ecran lateral, atingeți  → **Creare pereche apl.**
- 3 Selectați două aplicații din listă.  
Prima aplicație va apărea în partea de sus, iar a doua aplicație va apărea în partea de jos atunci când ele sunt deschise în vizualizare în ecran divizat.
- 4 Atingeți **Efectuat**.

## Iluminare Ecran lateral

Puteți seta dispozitivul să ilumineze marginile ecranului și să afișeze o fereastră pop-up atunci când primiți notificări, cum ar fi mesaje.

Atunci când apare o fereastră pop-up în timp ce folosiți o aplicație, glisați în jos de fereastră pentru a vizualiza conținutul și pentru a realiza acțiunile disponibile.

## Gestionarea notificărilor pentru afișare ca iluminare ecran lateral

- 1 Lansați aplicația **Setări**, atingeți **Afișare** → **Ecran lateral** → **Iluminare Ecran lateral**, și glisați comutatorul pentru activare.
- 2 Atingeți **Alegere aplicații** și glisați comutatoarele de lângă aplicațiile pentru care veți primi notificări pe Iluminare ecran lateral.



Este posibil ca, în funcție de tipul notificării, unele notificări să nu fie afișate ca iluminare laterală.

## Vizualizarea notificărilor în fereastra pop-up

Atunci când primiți o notificare pe ecranul lateral, puteți vizualiza rapid conținutul acesteia și puteți efectua acțiunile disponibile dacă deschideți fereastra pop-up. De exemplu, atunci când primiți un mesaj în timp ce vizualizați un videoclip sau când vă jucați, puteți vizualiza mesajul și puteți răspunde la el fără a comuta între ecrane.

Dacă primiți o notificare pe ecranul lateral atunci când folosiți o aplicație, glisați notificarea în jos.

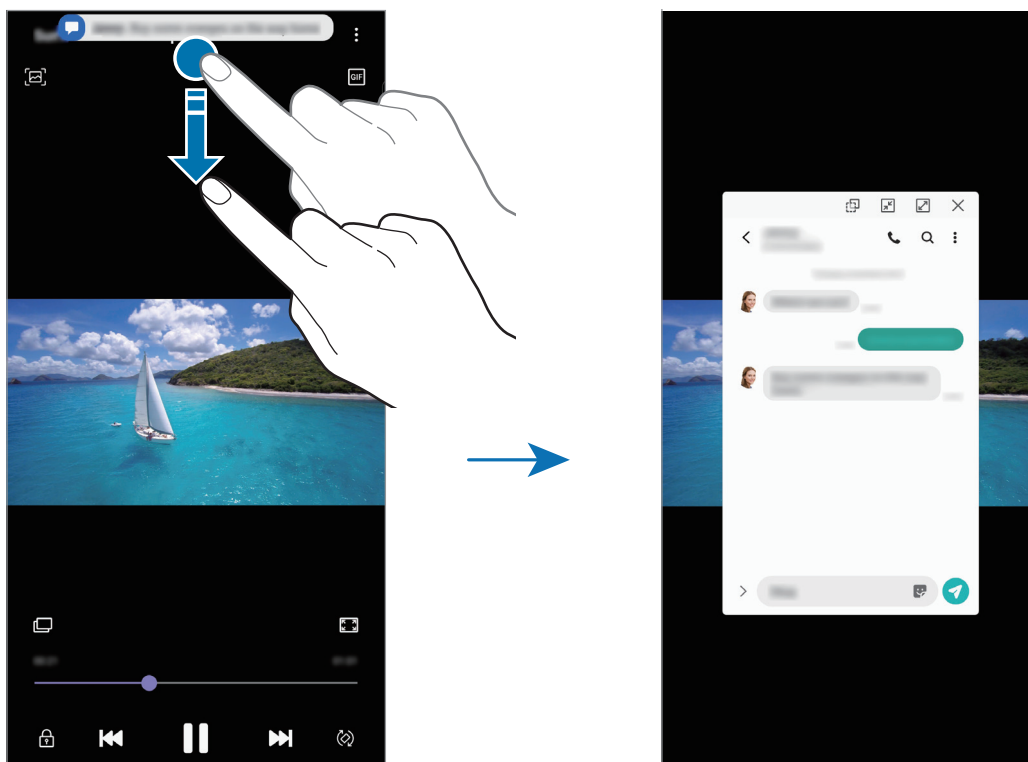

Această caracteristică este disponibilă doar pentru aplicații care acceptă caracteristicile Ferestre multiple și iluminare ecran lateral. Pentru a vizualiza aplicațiile acceptate, lansați aplicația **Setări**, atingeți **Afișare** → **Ecran lateral** → **Iluminare Ecran lateral** → **Alegere aplicații**.

## Ferestre multiple

### Introducere

Caracteristica Ferestre multiple vă permite să rulați două aplicații simultan pe un ecran divizat. De asemenea, puteți rula mai multe aplicații simultan într-o fereastră pop-up.



Unele aplicații pot să nu accepte această caracteristică.

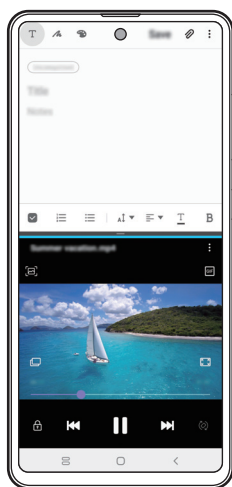

Vizualizare ecran divizat

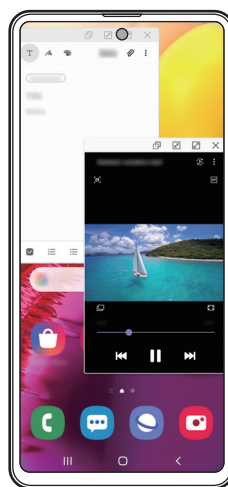

Vizualizare Pop-up

## Vizualizare ecran divizat

- 1 Atingeți butonul Aplicații Recente pentru a deschide lista aplicațiilor recente.
- 2 Glisați la stânga sau la dreapta, atingeți pictograma unei aplicații și apoi atingeți **Deschidere în vizualizare de tip ecran divizat**.  
Aplicația selectată se va lansa în fereastra de sus.
- 3 În fereastra inferioară, glisați la stânga sau la dreapta pentru a selecta altă aplicație care va fi lansată.  
Pentru a lansa aplicații care nu sunt în lista de aplicații folosite recent, atingeți butonul Acasă sau butonul Înapoi și selectați o aplicație.

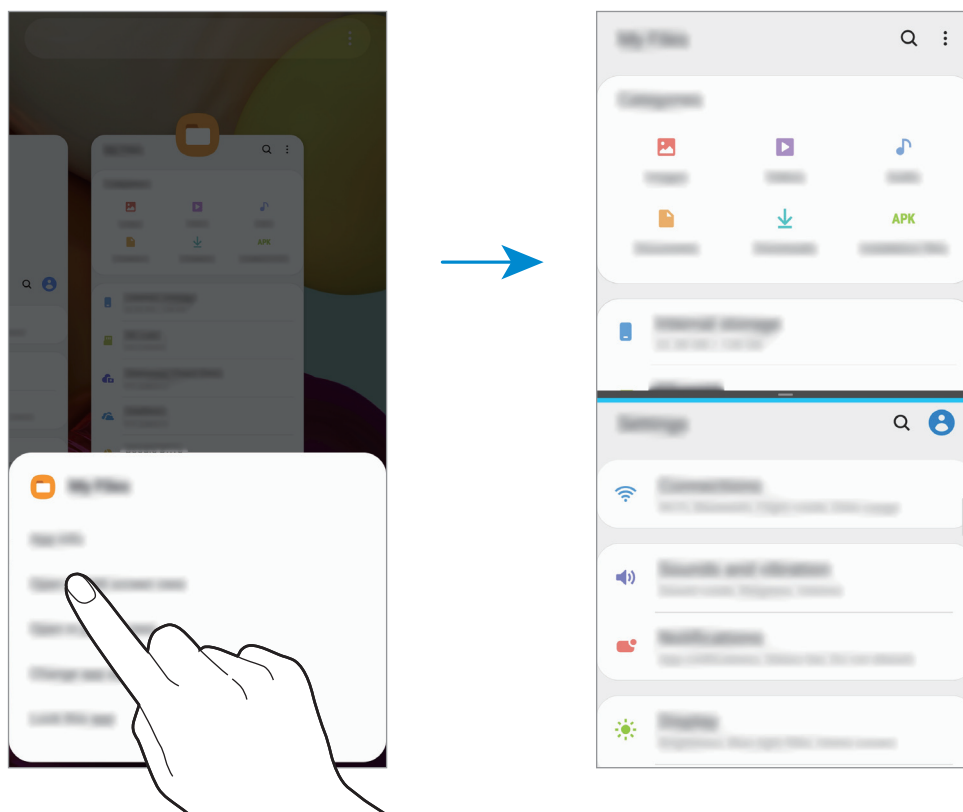

## Reglarea dimensiunii ferestrelor

Glisați bara dintre ferestrele aplicațiilor în sus sau în jos pentru a le regla dimensiunea.

Atunci când glisați bara dintre ferestrele aplicației în partea de sus sau de jos a marginii ecranului, fereastra va fi maximizată.

## Vizualizare Pop-up

- 1 Atingeți butonul Aplicații Recente pentru a deschide lista aplicațiilor recente.
- 2 Glisați la stânga sau la dreapta, atingeți pictograma unei aplicații și apoi atingeți **Deschidere în vizualizarea pop-up**.

Ecranul aplicației va fi vizualizat sub formă de fereastră pop-up.

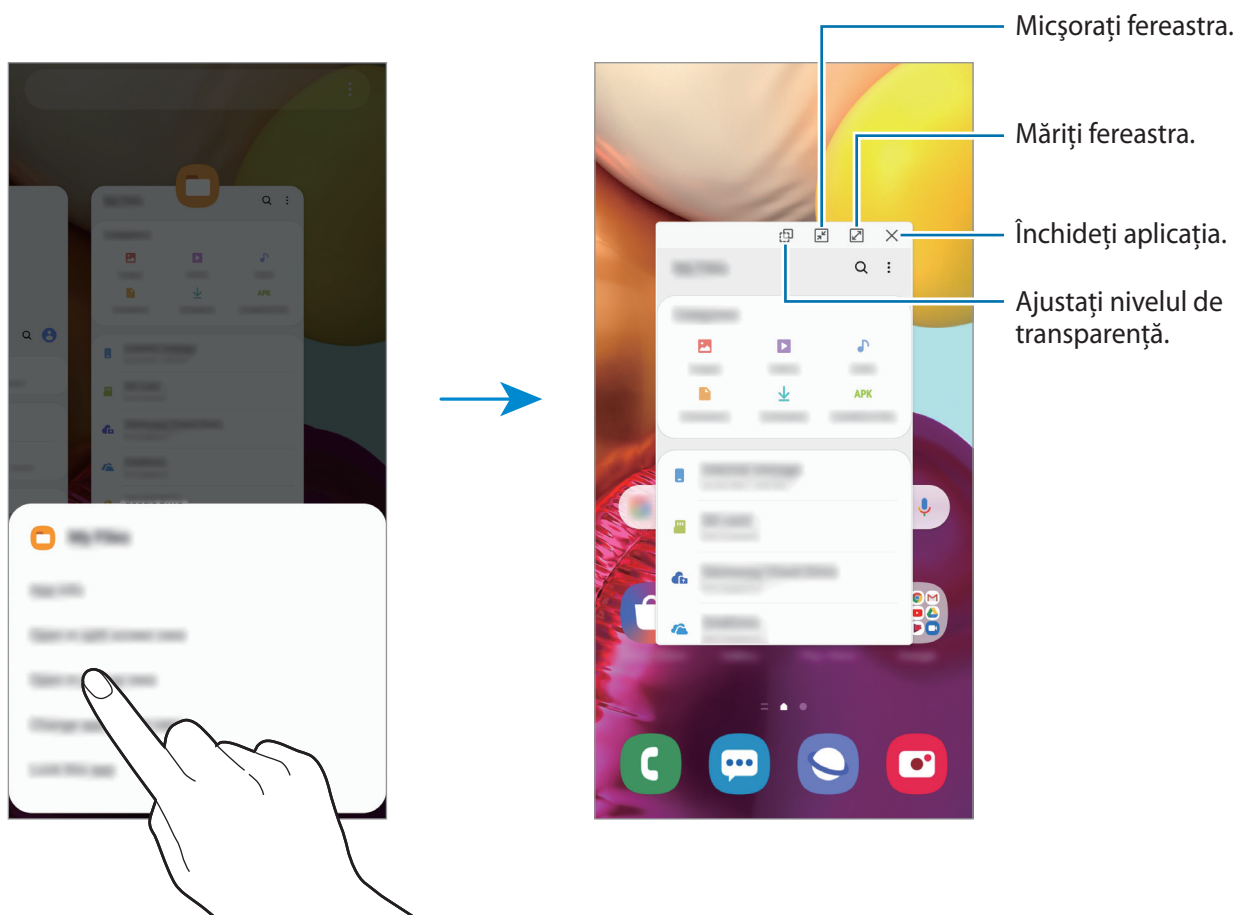

## Mutarea ferestrelor pop-up

Pentru a muta o fereastră pop-up, atingeți bara de instrumente a ferestrei și glisați-o către o nouă locație.

# Samsung Health

## Introducere

Aplicația Samsung Health vă ajută să vă gestionați starea și condiția fizică. Setăți obiective privind condiția fizică, verificați-vă progresul și țineți evidența stării și condiției fizice în general. De asemenea, puteți compara înregistrările contorului de pași cu ale altor utilizatori Samsung Health, puteți concura cu prietenii dvs. și puteți vedea sfaturi despre sănătate.

## Utilizarea Samsung Health

Lansați aplicația **Samsung Health**. Atunci când rulați această aplicație pentru prima dată sau când o reporniți după ce ați efectuat o resetare a datelor, urmați instrucțiunile de pe ecran pentru a finaliza configurarea.



Unele caracteristici pot să nu fie disponibile, în funcție de regiune.

Pentru a adăuga elemente la ecranul acasă al aplicației Samsung Health, atingeți **Gestionare elemente** în josul listei de urmărire și atingeți **+** pe elementele de adăugat.

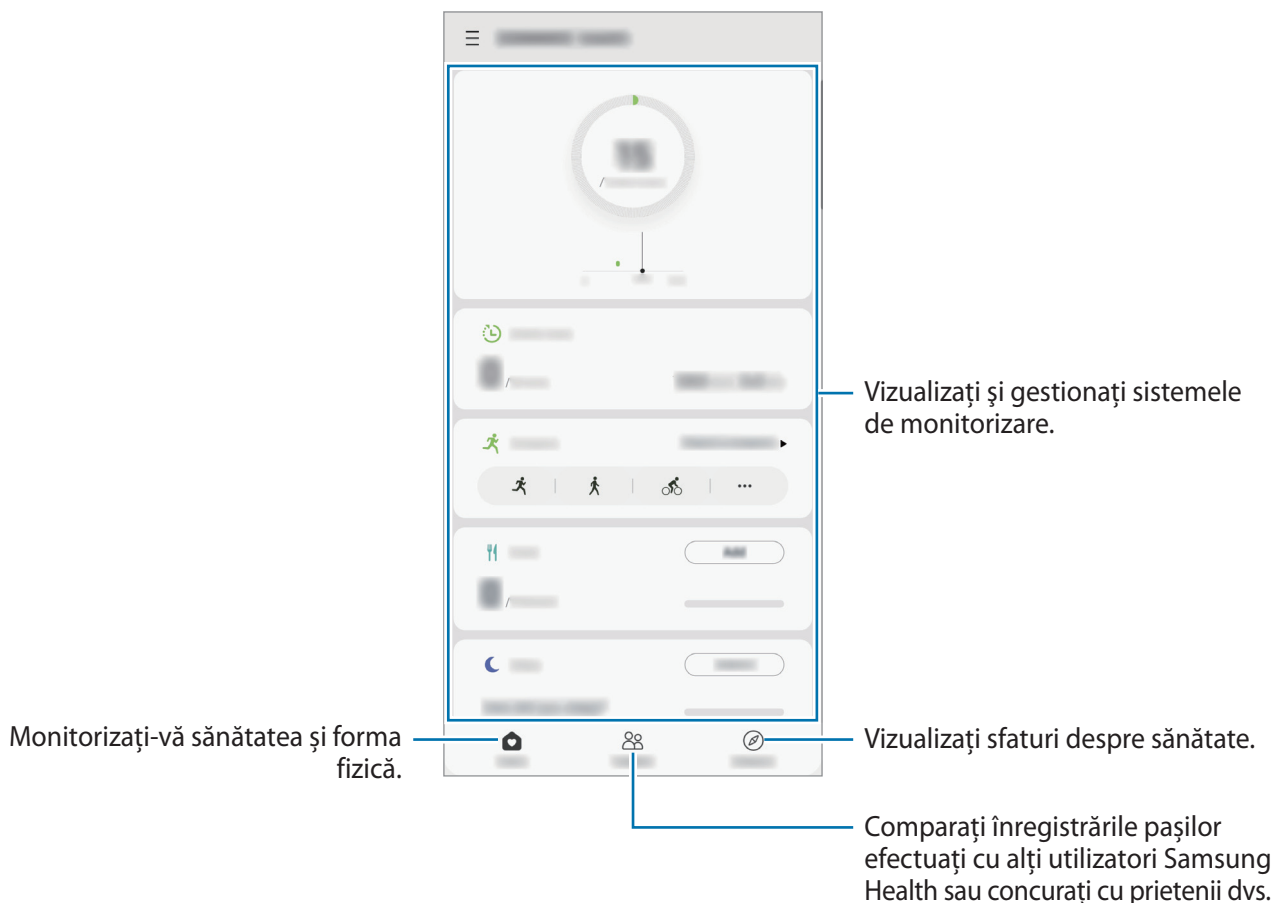

## Împreună

Aplicația Împreună vă permite să configurați obiective pentru câți pași veți realiza și să concurați cu prietenii dvs. Puteți invita prietenii la o plimbare, puteți seta obiective pentru câți pași veți face, puteți concura în competiții și vizualiza clasamentul.



Pe ecranul acasă al Samsung Health, atingeți **Împreună**.

## Pași

Dispozitivul numără pașii pe care îi efectuați și măsoară distanța străbătută.

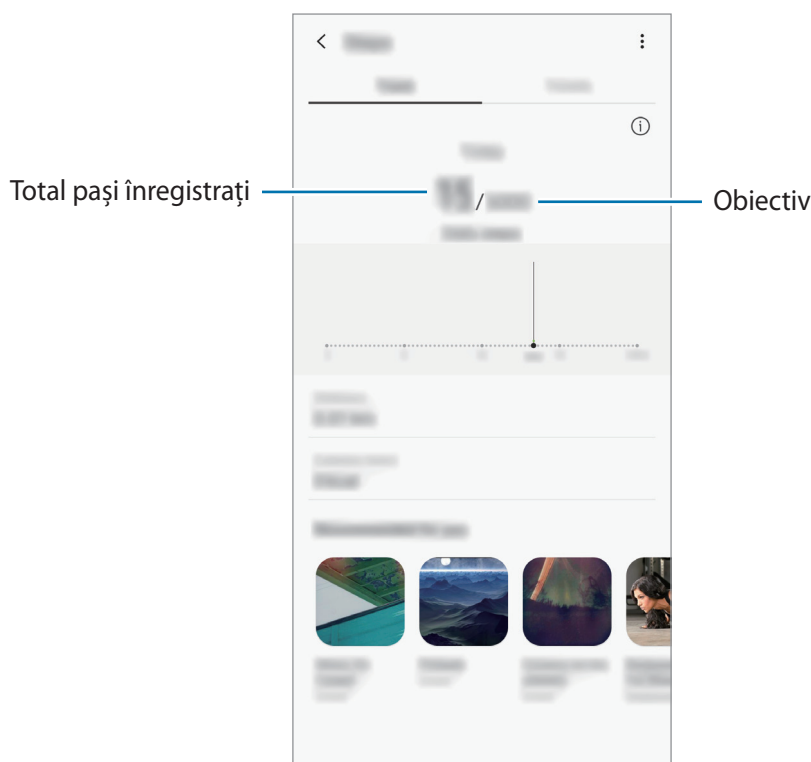
Pe ecranul acasă al Samsung Health, atingeți pe contorul de pași.



- Este posibil să experimentați o scurtă întârziere în timp ce pedometrul monitorizează pașii și apoi afișează numărătoarea pașilor dvs. De asemenea, este posibil să experimentați o scurtă întârziere înainte ca fereastra pop-up să indice că obiectivul dvs. a fost atins.
- Dacă utilizați pedometrul în timp ce călătoriți cu mașina sau cu trenul, vibrațiile pot afecta numărătoarea pașilor.
- Puteți vedea etapele actuale pe panoul de notificări. Pentru a opri notificările, pe ecranul de pornire Samsung Health atingeți  →  → **Notificări** și apoi glisați comutatorul **Pași** din **Categorii** pentru dezactivare. În mod alternativ, deschideți panoul de notificare, atingeți lung notificarea, atingeți **Detalii**, iar apoi atingeți comutatorul **Pași** pentru dezactivare.

## Informații suplimentare

- Samsung Health este destinat menținerii condiției fizice și stării de sănătate, și nu este destinat pentru utilizarea în diagnosticarea bolilor sau a altor afecțiuni sau pentru vindecarea, atenuarea, tratamentul sau prevenirea bolii.
- Funcțiile disponibile, caracteristicile și aplicațiile care se pot adăuga la Samsung Health pot varia de la țară la țară din cauza diverselor legi și regulamente locale. Înainte de utilizare ar trebui să verificați caracteristicile și aplicațiile disponibile în regiunea dvs. specifică.
- Aplicațiile Samsung Health și serviciul său se pot modifica sau întrerupe fără aviz prealabil.
- Scopul colectării datelor se limitează la furnizarea serviciului pe care l-ați solicitat, inclusiv furnizarea informațiilor suplimentare pentru starea dvs. fizică, sincronizarea datelor, pentru analiza datelor și pentru statistici sau pentru a dezvolta și furniza servicii mai bune. (Însă, dacă vă conectați la contul dvs. Samsung de la Samsung Health, datele dvs. pot fi salvate pe server în scopul copierii de rezervă a acestora.) Informațiile personale pot fi stocate până la finalizare în asemenea scopuri. Puteți șterge datele personale stocate de Samsung Health folosind opțiunea Ștergere date personale din meniul Setări. Pentru a șterge datele pe care le-ați partajat pe rețelele de socializare sau le-ați transferat pe dispozitivele de stocare, trebuie să le ștergeți separat.
- Vă puteți partaja și/sau sincroniza datele dvs. cu servicii suplimentare Samsung sau cu servicii terțe compatibile pe care le selectați, precum și cu oricare din celelalte dispozitive conectate. Accesul la informații Samsung Health prin astfel de servicii suplimentare sau dispozitive terțe este permis doar cu aprobarea dvs. expresă.
- Dumneavoastră vă asumați întreaga responsabilitate pentru folosirea inadecvată a datelor partajate pe rețele de socializare sau a datelor transmise către alte persoane. Aveți grijă atunci când partajați datele personale cu alte persoane.
- Dacă utilizați o conexiune fără fir, cum ar fi Bluetooth, dispozitivul poate fi afectat de interferențe electronice de la alte dispozitive. Evitați utilizarea dispozitivului în preajma altor dispozitive care transmit unde radio.
- Vă rugăm să citiți cu atenție Termenii și condițiile și Politica de confidențialitate a Samsung Health înainte de utilizare.

## Galaxy Wearable

Galaxy Wearable este o aplicație care vă permite să vă gestionați dispozitivele portabile. Atunci când vă conectați dispozitivul la un dispozitiv portabil, puteți personaliza setările dispozitivului portabil și aplicațiile.

Lansați aplicația **Galaxy Wearable**.

Atingeți **Pornire** pentru a vă conecta dispozitivul la dispozitivul portabil. Urmați instrucțiunile de pe ecran pentru a finaliza configurarea. Consultați manualul de utilizare al dispozitivului portabil pentru mai multe informații despre cum să conectați și să folosiți dispozitivul portabil cu dispozitivul dvs.

## Samsung Members

**Samsung Members** oferă servicii de asistență pentru clienți, cum ar fi diagnosticarea problemelor dispozitivului, și permite utilizatorilor să pună întrebări și să trimită rapoarte despre erori. De asemenea, puteți partaja informații cu alte persoane în comunitatea utilizatorilor Galaxy sau puteți vizualiza cele mai recente știri și indicații despre Galaxy. **Samsung Members** vă poate ajuta să rezolvați orice probleme pe care le întâmpinați în timpul utilizării dispozitivului.



Pentru a trimite feedback sau pentru a posta comentariile dvs., trebuie să vă conectați la contul Samsung. Consultați [Samsung account](#) pentru mai multe informații.

## Samsung Notes

Creați note introducând text de la tastatură, ori prin scriere de mână sau desenare pe ecran. De asemenea, puteți introduce imagini sau înregistrări vocale în notele dvs.

### Crearea notelor

- 1 Lansați aplicația **Samsung Notes** și atingeți **+**.
- 2 Selectați o metodă de introducere din bara de stare aflată în partea superioară a ecranului și compuneți o notă.

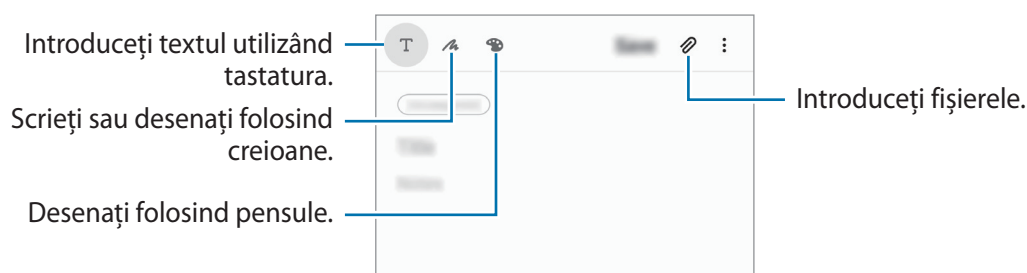

- 3 Când ați terminat compunerea notei, atingeți **Salvare**.

### Ștergerea notelor

- 1 Lansați aplicația **Samsung Notes**.
- 2 Țineți apăsat pe o notă pentru ștergere.  
Pentru a șterge mai multe note, bifați mai multe.
- 3 Atingeți **Ștergeți**.

# Calendar

Gestionați-vă programul prin introducerea evenimentelor sau a momenturilor viitoare în planificator.

## Crearea evenimentelor

- 1 Lansați aplicația **Calendar** și atingeți **+** sau atingeți de două ori o dată.  
Dacă sunt deja înregistrate evenimente sau activități în data respectivă, atingeți data și apoi **+**.
- 2 Introduceți detaliile evenimentului.

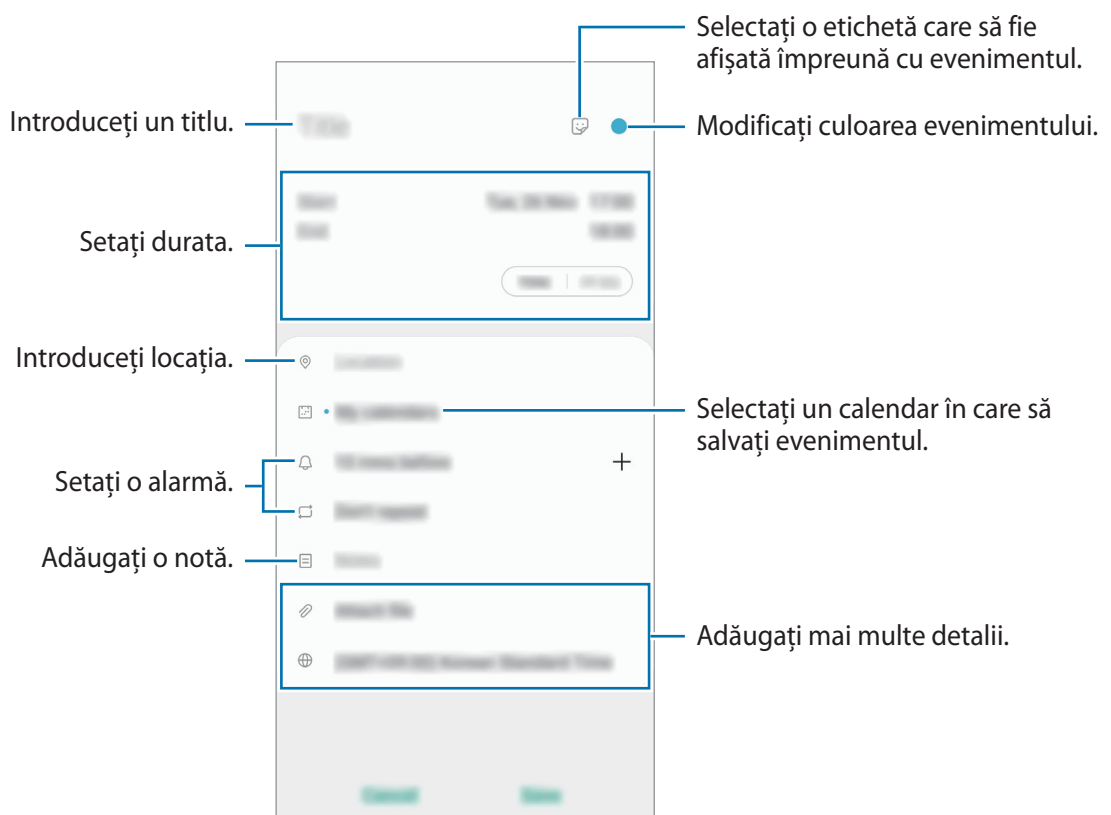



- 3 Atingeți **Salvare** pentru a salva evenimentul.

## Crearea unui memento

Puteți crea activități ca mementouri și veți primi notificări la momentul sau locația prestabilită pentru fiecare memento. Lansați aplicația **Calendar** și atingeți  → **Reminder**. Aplicația **Reminder** va fi lansată. Consultați secțiunea [Reminder](#) pentru mai multe informații.

## Sincronizarea evenimentelor cu conturile dvs.

- 1 Lansați aplicația **Setări**, atingeți **Conturi și backup** → **Conturi** și selectați contul cu care să faceți sincronizarea.
- 2 Atingeți **Sincronizare cont**, apoi glisați comutatorul **Calendar** pentru activare.  
Pentru contul Samsung, atingeți  → **Setări sincronizare** și glisați comutatorul **Calendar** pentru activare.

Pentru a adăuga conturi cu care să vă sincronizați, lansăți aplicația **Calendar** și atingeți  →  → **Adăugare cont nou**. Apoi, selectați un cont cu care se va face sincronizarea și conectați-vă. Când contul este adăugat, lângă denumirea acestuia apare un cerc albastru.

## Radio

### Ascultarea Radioului FM

Lansați aplicația **Radio**.

Înainte de a utiliza această aplicație, trebuie să conectați o cască, care are rol de antenă radio.



Radioul FM caută și salvează automat posturile disponibile atunci când rulează pentru prima dată.

Selectați postul radio dorit din lista de posturi.

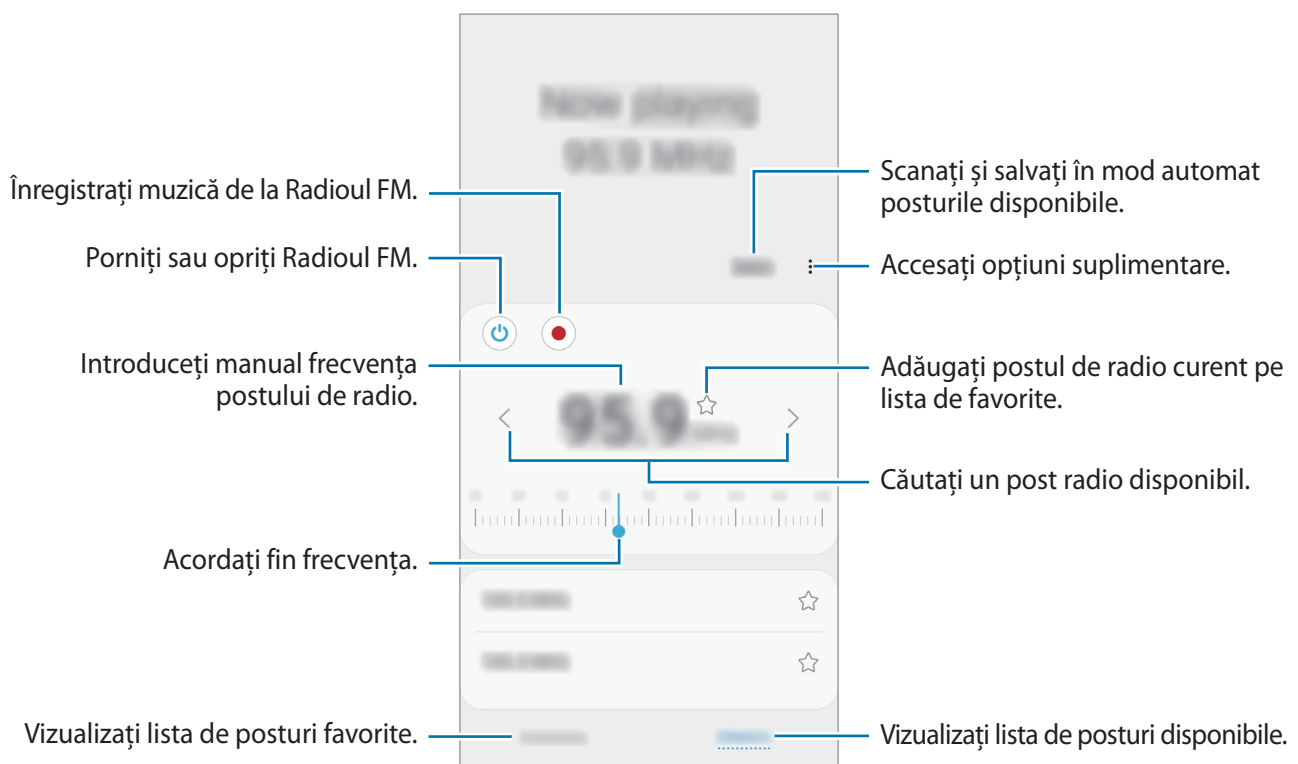

### Redarea prin difuzor

Puteți să ascultați radioul prin difuzor în loc să conectați casca.

Atingeți → **Redare prin difuzor**.

### Căutarea posturilor radio

Lansați aplicația **Radio**.

Atingeți **Căutare**. Radioul FM caută și salvează automat posturile disponibile.



Selectați postul radio dorit din lista de posturi.

# Înregistr. voce

## Introducere

Folosiți diferite moduri de înregistrare pentru diverse situații. Dispozitivul poate transforma vocea dvs. în text.

## Realizarea înregistrărilor vocale

- 1 Lansați aplicația **Înregistr. voce**.
- 2 Atingeți  pentru a porni înregistrarea. Vorbiți în microfon.
  - Atingeți  pentru a întrerupe înregistrarea.
  - În timpul unei înregistrări vocale, atingeți **MARCAJ** pentru a introduce un marcaj.

Schimbați modul de înregistrare.



Porniți înregistrarea.

- 3 Atingeți  pentru a termina înregistrarea.
- 4 Introduceți un nume de fișier și atingeți **Salvare**.

## Schimbarea modului de înregistrare

Lansați aplicația **Înregistr. voce**.

Selectați un mod din partea de sus a ecranului de înregistrare vocală.

- **Standard:** Acesta este modul normal de înregistrare.
- **Trans. verb.-text:** Dispozitivul înregistrează vocea și o transformă simultan în text pe ecran. Pentru rezultate optime, țineți dispozitivul aproape de gură și vorbiți tare și clar într-un loc fără zgomot.



Dacă limba sistemului pentru momentul vocal nu se potrivește cu limba în care vorbiți, dispozitivul nu va recunoaște vocea. Înainte de a utiliza această caracteristică, atingeți limba curentă pentru a seta limba sistemului notiței vocale.

## Fișierele mele

Accesați și gestionați diverse fișiere stocate în dispozitiv sau în alte locații, cum ar fi serviciile de stocare cloud.

Lansați aplicația **Fișierele mele**.

Vizualizați fișierele care sunt stocate în fiecare loc de stocare.

Pentru a căuta datele care nu sunt necesare și pentru a elibera spațiu de stocare, atingeți **Analizare sp. stocare**.

Pentru a căuta fișiere sau foldere, atingeți **Q**.

## Ceas

### Introducere

Setați alarme, verificați ora curentă în multe orașe din lume, programați un eveniment sau setați o anumită durată.

## Alarmă

Lansați aplicația **Ceas** și atingeți **Alarmă**.

### Setarea alarmelor

Atingeți **+** în lista de alarme, setați ora alarmei, selectați zilele în care alarma se va repeta, setați alte opțiuni diverse pentru aceasta, și apoi atingeți **Salvare**.

Pentru a deschide tastatura ca să introduceți o oră pentru alarmă, atingeți câmpul de introducere a orei.

Pentru a activa sau dezactiva alarme, glisați comutatorul de lângă alarmă în lista afișată.

### Oprirea alarmelor

Atingeți **Înlătur** pentru a opri o alarmă. Dacă ați activat anterior opțiunea de amânare, atingeți **Amânare** pentru a repeta alarma după o anumită perioadă de timp.

### Ștergerea alarmelor

Țineți apăsat pe o alarmă, bifați alarmele care vor fi șterse, apoi atingeți **Ștergere**.

## Ora pe glob

Lansați aplicația **Ceas** și atingeți **Ora pe glob**.

### Crearea ceasurilor

Atingeți **+**, introduceți un nume de oraș sau selectați un oraș de pe hartă, apoi atingeți **Adăugare**.

Pentru a folosi convertorul de fus orar, atingeți **☰** → **Convertor fus orar**.

### Ștergerea ceasurilor

Țineți apăsat pe un ceas, bifați ceasurile care vor fi șterse, apoi atingeți **Ștergere**.

## Cronometru

- 1 Lansați aplicația **Ceas** și atingeți **Cronometru**.
- 2 Atingeți **Pornire** pentru a cronometra un eveniment.  
Pentru a înregistra timpii unui tur în timpul vizualizării unui eveniment, atingeți **Tură**.
- 3 Atingeți **Stop** pentru a opri cronometrarea.
  - Pentru a reporni cronometrarea, atingeți **Reluare**.
  - Pentru ștergerea timpilor unui tur, atingeți **Resetare**.





## Temporizator

- 1 Lansați aplicația **Ceas** și atingeți **Temporizator**.  
Pentru a adăuga o numărătoare inversă folosită frecvent, atingeți **+**, setați durata și numele și atingeți **Adăugare**.
- 2 Setați durata, apoi atingeți **Pornire**.  
Pentru a deschide tastatura ca să introduceți durata, atingeți câmpul de introducere a duratei.
- 3 Atingeți **Înlătur**. atunci când timpul expiră.

## Calculator

Efectuați calcule simple sau complexe.

Lansați aplicația **Calculator**.

-  : Vizualizați istoricul de calcule. Pentru a șterge istoricul, atingeți **Ștergere istoric**. Pentru a închide panoul cu istoricul calculelor, atingeți .
-  : Folosiți instrumentul pentru conversia unităților de măsură. Puteți converti diverse unități de măsură, cum ar fi suprafața, lungimea sau temperatura în alte unități de măsură.
-  : Afișează calculatorul științific.

# Game Launcher

## Introducere

Game Launcher reunește toate jocurile descărcate din **Magazin Play** și **Galaxy Store** într-un singur loc pentru acces facil. Puteți seta dispozitivul în Modul Joc pentru a juca mai ușor jocurile.

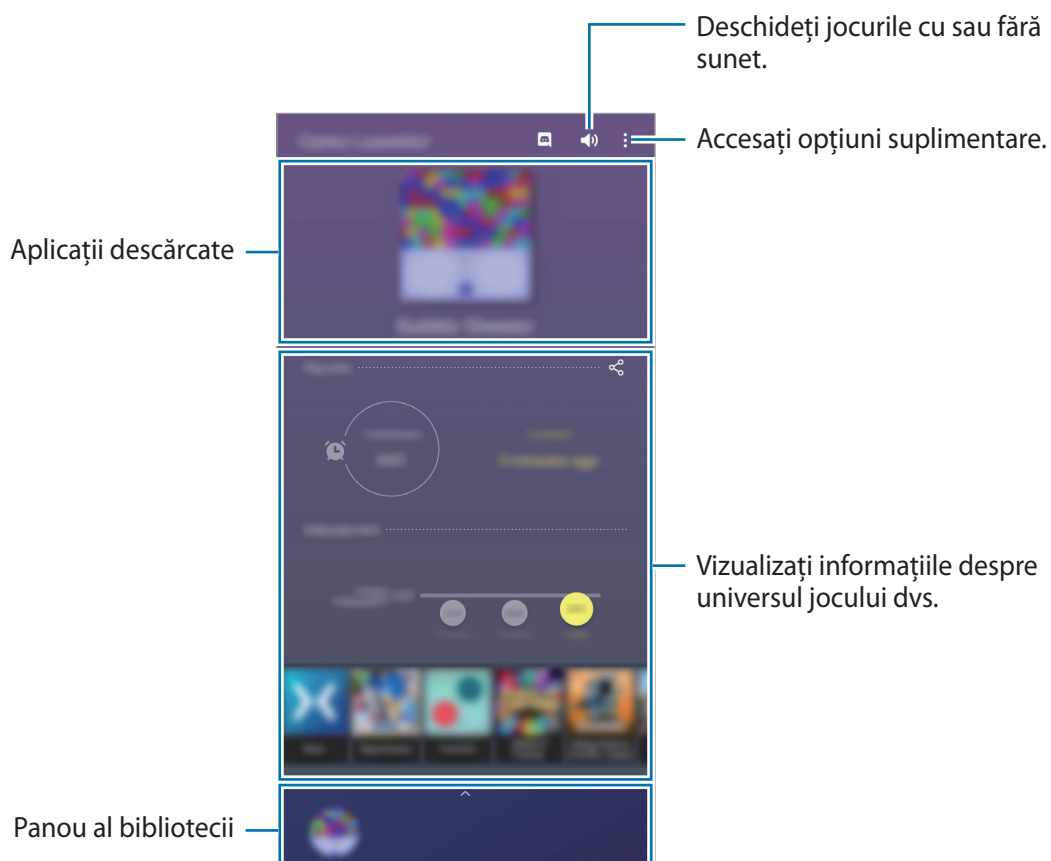

## Folosirea aplicației Game Launcher

1 Lansați aplicația **Game Launcher**.



Dacă nu apare **Game Launcher**, lansați aplicația **Setări**, atingeți **Caracteristici avansate** și apoi atingeți comutatorul **Game Launcher** pentru activare.

2 Trageți panoul Bibliotecii în sus și atingeți un joc.



Jocurile descărcate din **Magazin Play** și **Galaxy Store** vor fi afișate automat pe ecranul Platformă de jocuri. Dacă jocurile nu sunt vizibile, trageți panoul Bibliotecii în sus și atingeți **⋮** → **Adăugare aplicații**.

## Eliminarea unui joc din Game Launcher

Trageți panoul Bibliotecii în sus, atingeți și țineți apăsat pe un joc, apoi atingeți **Eliminare din Game Launcher**.

## Schimbarea modului de performanță

Puteți schimba modul de performanță al jocului.

Lansați aplicația **Game Launcher**, atingeți **⋮** → **Performanță joc** → **Performanță joc**, iar apoi selectați modul dorit.

- **Accent pe performanță:** Acest mod vă oferă cele mai bune performanțe în timp ce vă jucați.
- **Echilibrat:** Asigură un echilibru între performanță și durata rămasă de utilizare a bateriei.
- **Acc. pe econ. de energie:** Economisește baterie în timp ce vă jucați.



Eficiența bateriei poate varia în funcție de joc.

# Game Booster

## Introducere

Caracteristica Game Booster vă permite să optimizați mediul în care vă jucați și vă oferă opțiuni interesante în panoul Game Booster.



## Folosirea caracteristicii Game Booster

Pentru a deschide panoul Game Booster atunci când vă jucați, atingeți  pe bara de navigare. Dacă bara de navigare este ascunsă, glisați în sus din partea inferioară a ecranului pentru a o afișa. Dacă ați setat bara de navigare să folosească **Gesturi pe ecran complet**, deschideți panoul de notificare și atingeți **Atingeți pentru a deschide Game Booster**.

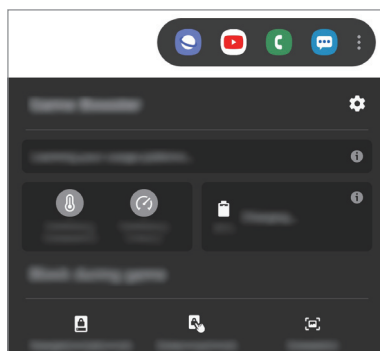

- Puteți seta deschiderea panoului Game Booster de la bara de navigare în timp ce bara de navigare e setată pentru **Gesturi pe ecran complet**. Pe panoul Game Booster, atingeți **Blocare în timpul jocului** și glisați comutatorul **Gesturi pe ecran complet** pentru activare.
- Opțiunile disponibile depind de joc.



-  : Configurați setările pentru Game Booster.
- **Se monitorizează temperatura / Se monitorizează memoria:** Setăți dispozitivul să ajusteze automat setările pentru a preveni supraîncălzirea dispozitivului și pentru a opri aplicațiile ce rulează în fundal pentru a gestiona mai bine memoria.
- **Blocare în timpul jocului:** Blocați unele caracteristici în timpul jocurilor.
- **Blocare buton navigare:** Ascundeți butoanele de pe bara de navigare. Pentru a afișa butoanele, atingeți  pe bara de navigare.
- **Blocare tactilă ecran:** Blocați ecranul senzitiv în timp ce vă jucați. Pentru a debloca ecranul senzitiv, glisați în orice direcție pe pictograma de blocare.
- **Captură de ecran:** Realizați capturi de ecran.

## Lansarea aplicațiilor în ferestre pop-up în timp ce vă jucați

Puteți lansa aplicațiile în ferestre pop-up în timp ce vă jucați.

Atingeți  și selectați o aplicație din lista de aplicații.

Pentru a edita lista de aplicații, atingeți .

## Ecr. Acasă Copii

### Introducere

Puteți restricționa accesul copiilor la anumite aplicații, le puteți seta orele de utilizare și puteți configura setările pentru a le oferi un mediu sigur și amuzant atunci când folosesc dispozitivul.

### Folosirea Ecranului Acasă Copii

Deschideți panoul de notificare, glisați în jos și apoi atingeți  (**Ecr. Acasă Copii**) pentru activare. Se va afișa Ecranul Acasă Copii. Atunci când porniți prima oară Ecranul Acasă Copii sau când o reporniți după ce ați efectuat o resetare a datelor, urmați instrucțiunile de pe ecran pentru a finaliza configurarea.

Pe Ecranul Acasă Copii, selectați o aplicație pe care doriți să o utilizați.





Metoda prestabilită de blocare a ecranului sau codul PIN creat va fi folosit pentru activarea caracteristicii **Control parental** sau pentru închiderea Ecranului Acasă Copii.

## Folosirea caracteristicilor de control parental

Puteți configura setările pentru Ecranul Acasă Copii și puteți vizualiza istoricul de utilizare.

Pe ecranul Modulului Copii, atingeți  → **Control parental** și introduceți codul de deblocare.

- **Numele copilului:** Gestionati profilul copilului dvs.
- **Setare timp de joc zilnic:** Restricționați ora de utilizare a Ecranului Acasă Copii.
- **Utilizare zilnică:** Vizualizați durata zilnică de utilizare a Ecranului Acasă Copii.
- **Activitate:** Vizualizați istoricul activității Ecranului Acasă Copii.
- **Contactate frecvent:** Vizualizați contactele frecvent contactate în Ecranul Acasă Copii.
- **Creațiile copilului meu:** Vizualizați lucrările create din aplicații în Ecranul Acasă Copii.
- **Conținut permis:** Verificați aplicațiile sau conținutul acceptat de Ecranul Acasă Copii și adăugați-le.
- **Afișare pagină Conținut:** Setati dispozitivul să afișeze pagina cu conținut a partenerului Samsung pe ecranul Acasă Copii.

## Închiderea Ecranului Acasă Copii

Pentru a închide Ecranul Acasă Copii, atingeți butonul Înapoi sau atingeți  → **Închidere Ecran Acasă Copii** și apoi introduceți codul de deblocare.

# SmartThings

## Introducere

Puteți controla și gestiona electrocasnice inteligente și produse Internet of Things (IoT) cu telefonul.

- **Conectarea cu dispozitivele din apropiere:** Conectați-vă ușor și rapid la dispozitivele din apropiere, cum ar fi căști Bluetooth sau alte dispozitive portabile.
- **Înregistrarea și controlarea electrocasnicilor, televizoarelor și a dispozitivelor Internet of Things:** frigider, mașini de spălat, sisteme de climatizare, purificatoare de aer, televizoare și produsele Internet of Things pe telefonul dvs., vizualizați starea lor și le puteți controla de pe ecranul telefonului.
- **Primirea notificărilor:** Primiți notificări de la dispozitivele conectate la smartphone. De exemplu, puteți primi o notificare pe telefon atunci când s-au terminat de spălat rufe.



- Pentru a folosi SmartThings, telefonul dvs. și celelalte dispozitive trebuie să fie conectate la o rețea Wi-Fi sau la una mobilă. Pentru a utiliza SmartThings în întregime, trebuie să vă conectați la contul dvs. Samsung.
- Dispozitivele pe care le puteți conecta pot să difere în funcție de regiune sau de furnizorul de servicii. Caracteristicile disponibile pot fi diferite în funcție de dispozitivul conectat.
- Erorile sau defecțiunile proprii dispozitivelor conectate nu sunt incluse în garanția Samsung. Atunci când apar erori sau defecțiuni pe dispozitivele conectate, contactați fabricantul dispozitivului.

## Conectarea la dispozitivele din apropiere

Conectați-vă ușor și rapid la dispozitivele din apropiere, cum ar fi căști Bluetooth.



Metodele de conectare pot varia în funcție de tipul dispozitivelor conectate sau a conținutului partajat.

- 1 Lansați aplicația **SmartThings**.
- 2 Atingeți **Adăugare dispozitiv** sau atingeți **+** → **Dispozitiv**.
- 3 Atingeți **Căutare**.
- 4 Selectați un dispozitiv din listă și conectați-vă la acesta urmând instrucțiunile de pe ecran.

## Folosirea electrocasnicelor, televizoarelor sau dispozitivelor conectate la Internet

Vizualizați starea electrocasnicelor inteligente, a televizoarelor sau a dispozitivelor conectate la Internet. Puteți grupa dispozitivele în funcție de locație și puteți adăuga reguli pentru a putea controla dispozitivele ușor și convenabil.

### Conectarea dispozitivelor

- 1 Lansați aplicația **SmartThings**.
- 2 Atingeți **Adăugare dispozitiv** sau atingeți **+** → **Dispozitiv**.
- 3 Selectați tipul dispozitivului.  
Sau atingeți **Căutare** sau atingeți câmpul de căutare pentru a căuta dispozitive.  
De asemenea, puteți atinge  pentru a conecta dispozitivele prin scanarea codului QR.
- 4 Urmăriți instrucțiunile de pe ecran pentru a conecta dispozitivele.

## Vizualizarea și controlarea dispozitivelor conectate

Puteți vizualiza și controla dispozitivele. De exemplu, puteți verifica ingredientele din frigiderul dvs. sau puteți regla volumul televizorului.

**1** Lansați aplicația **SmartThings**.

Se va afișa lista de dispozitive conectate.

**2** Vizualizați starea dispozitivelor de pe listă.

Selectați un dispozitiv pentru a-l controla. După ce controlerul dispozitivului furnizat împreună cu dispozitivul selectat va fi descărcat, veți putea să controlați dispozitivul.

## Adăugarea dispozitivelor și a scenelor în funcție de locație

Adăugați dispozitive în funcție de locație, vizualizați lista cu dispozitivele din aceeași locație și comandați-le. Puteți adăuga o scenă la o locație pentru a controla simultan mai multe dispozitive.

### Adăugarea locațiilor

**1** Lansați aplicația **SmartThings** și atingeți  →  → **Adăugare locație**.

**2** Introduceți numele unei locații.

- Pentru a seta o locație, atingeți **Geolocație** pentru a selecta o locație pe hartă și atingeți **Efectuat**.
- Pentru a adăuga camere la o locație, atingeți **Camere**, bifați ce camere doriți să adăugați și apoi atingeți **Efectuat**.





**3** Atingeți **Efectuat**.

Locația dvs. va fi adăugată.

Pentru a adăuga dispozitive la o locație, atingeți **Adăugare dispozitiv** sau atingeți  → **Dispozitiv** și respectați instrucțiunile de pe ecran pentru a înregistra dispozitivele.

### Adăugarea scenelor





Adăugați o scenă și înregistrați dispozitive în aceasta pentru a controla simultan mai mult dispozitive.

- 1 Lansați aplicația **SmartThings**.
- 2 Atingeți  →  și selectați o locație.
- 3 Atingeți  → **Scene** → **Adăugare scenă**.
- 4 Introduceți numele unei scene.
- 5 Atingeți  de sub **Acțiuni** pentru adăugarea acțiunilor care vor fi efectuate.
- 6 Atingeți **Salvare**.

### Adăugarea funcțiilor automate



Puteți seta o funcție automată care să controleze automat anumite dispozitive în funcție de ora stabilită, de starea dispozitivelor sau de alte condiții.

De exemplu, adăugați o funcție automată care să pornească sunetul în fiecare zi la ora 7:00.

- 1 Lansați aplicația **SmartThings**.
- 2 Atingeți  →  și selectați o locație.
- 3 Atingeți  → **Automatizări** → **Adăugare automatizare**.
- 4 Atingeți  de sub **Dacă**, setați condițiile de activare pentru automatizare, apoi atingeți **Înainte**.
- 5 Atingeți  din categoria **Atunci**, setați acțiunile ce vor fi efectuate, apoi atingeți **Efectuat**.
- 6 Introduceți un nume de funcție automată și atingeți **OK**.

### Primirea notificărilor

Puteți primi notificări de la dispozitivele conectate la telefonul dvs. De exemplu, puteți primi o notificare pe telefon atunci când s-au terminat de spălat rufe.

Pentru a seta dispozitivele să primească notificări, lansați aplicația **SmartThings**, atingeți  →  → **Notificări**, apoi glisați comutatoarele de lângă dispozitivele dorite.

## Partajarea conținutului

Partajați conținut folosind diversele opțiuni de partajare. Următoarele acțiuni sunt un exemplu de partajare a imaginilor.



Este posibil să vi se perceapă costuri suplimentare atunci când partajați fișiere prin rețeaua mobilă.

- 1 Lansați aplicația **Galerie** și selectați o imagine.
- 2 Atingeți  și selectați o metodă de partajare, cum ar fi prin mesaj sau e-mail.

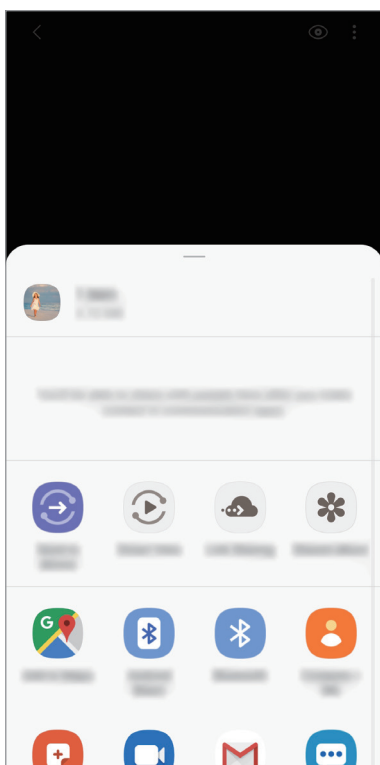

Când aveți istoric de comunicație sau de partajare, persoanele contactate vor apărea pe panoul cu opțiuni de partajare. Pentru a partaja conținut în mod direct cu aceste persoane prin aplicația corespunzătoare, selectați pictograma persoanei. Dacă această caracteristică nu este activată, lansați aplicația **Setări**, atingeți **Caracteristici avansate**, apoi glisați comutatorul **Partajare directă** pentru activare.

## Utilizarea caracteristicile suplimentare

- **Trimitere către disp.:** Partajați conținut cu dispozitivele din apropiere prin Wi-Fi Direct sau Bluetooth, sau cu dispozitivele care acceptă aplicația SmartThings.
- **Smart View:** Vizualizați conținutul afișat de dispozitivul dvs. pe un ecran mare conectând dispozitivul la un televizor sau monitor care are caracteristica Screen mirroring.
- **Partajare link:** Partajați fișiere mari. Încărcați fișierele pe serverul de stocare Samsung și partajați-le cu ceilalți prin intermediul unui link web. Pentru a folosi această caracteristică, numărul dvs. de telefon trebuie verificat.
- **Album partajat:** Creați un album partajat pentru a partaja fotografiile sau videoclipuri cu alte persoane și pentru a vă putea descărca fișierele oricând doriți. Pentru a utiliza această caracteristică, trebuie să vă conectați la contul dvs. Samsung.

## Samsung Global Goals

The Global Goals (Obiective globale) au fost definite de Adunarea Generală a Națiunilor Unite din 2015 și sunt alcătuite din obiective care ajută la crearea unei societăți sustenabile. Aceste obiective au puterea de a elimina sărăcia, de a lupta contra inegalității și de a combate modificările climatice.

Cu Samsung Global Goals aflați mai multe despre obiectivele globale și vă puteți alătura acestei mișcări pentru un viitor mai luminos.

## Aplicații Google

Google furnizează aplicații de divertisment, pentru rețele de socializare și pentru afaceri. Este posibil să vi se solicite un cont Google pentru accesarea anumitor aplicații.

Pentru a vizualiza mai multe informații despre aplicații, accesați meniul de ajutor al fiecărei aplicații.



Anumite aplicații pot să nu fie disponibile sau să fie etichetate diferit în funcție de regiune sau de furnizorul de servicii.

### Chrome

Căutați informații și răsfoiți pagini web.

### Gmail

Primiți sau trimiteți e-mailuri prin intermediul serviciului Google Mail.

## Hărți

Identificați locația dvs. pe hartă, căutați pe harta lumii și vizualizați informații despre locație pentru diverse locuri din jurul dvs.

## YT Music

Bucurați-vă de videoclipuri și muzică variate oferite de YouTube Music. De asemenea, puteți vizualiza colecții de muzică stocate pe dispozitivul dvs. și le puteți reda.

## Filme Play

Achiziționați sau închiriați conținut video, cum ar fi filme sau programe TV de la **Magazin Play**.

## Drive

Stocați conținutul dvs. pe cloud, accesați-l din orice loc și partajați-l cu alte persoane.

## YouTube

Urmăriți sau creați videoclipuri și partajați-le cu alte persoane.

## Google Foto

Căutați, gestionați și editați toate fotografiile și videoclipurile din diverse surse într-un singur loc.

## Google

Căutați rapid elemente pe Internet sau pe dispozitivul dvs.

## Duo

Efectuați un apel video simplu.

# Setări

## Introducere

Particularizați setările dispozitivului. Puteți personaliza dispozitivul prin configurarea opțiunilor de setări diverse.

Lansați aplicația **Setări**.

Pentru a căuta setări introducând cuvinte cheie, atingeți **Q**.

## Conexiuni

### Opțiuni

Modificați setările pentru diverse conexiuni, cum ar fi caracteristica Wi-Fi sau Bluetooth.

Pe ecranul Setări, atingeți **Conexiuni**.

- **Wi-Fi:** Activați caracteristica Wi-Fi pentru a vă conecta la rețeaua Wi-Fi și pentru a accesa Internetul și alte dispozitive de rețea. Consultați [Wi-Fi](#) pentru mai multe informații.
- **Bluetooth:** Utilizați Bluetooth pentru a face schimb de date sau de fișiere media cu alte dispozitive compatibile Bluetooth. Consultați [Bluetooth](#) pentru mai multe informații.
- **Vizibilitate telefon:** Permiteți altor dispozitive să vă găsească dispozitivul pentru a partaja conținut cu dvs. Atunci când această caracteristică este activată, dispozitivul dvs. va fi vizibil pentru alte dispozitive când acestea caută dispozitive disponibile.
- **NFC și plată:** Setări dispozitivul să vă permită să citiți etichete de comunicare între terminale aflate la distanțe mici (NFC) ce conțin informații despre produse. De asemenea, puteți utiliza această caracteristică pentru a efectua plăți, pentru a cumpăra bilete de transport sau bilete la evenimente, după descărcarea aplicațiilor necesare. Consultați [NFC și plată](#) pentru mai multe informații.
- **Mod Avion:** Setări dispozitivul să dezactiveze toate funcțiile wireless ale dispozitivului dvs. Puteți utiliza numai servicii care nu necesită o conexiune la rețea.



Respectați reglementările liniilor aeriene și instrucțiunile date de personalul de la bord. În cazul în care este permisă folosirea dispozitivului, folosiți-l întotdeauna în modul Avion.

- **Rețele mobile:** Configurați setările rețelei mobile.

- **Utilizare date:** Țineți evidența nivelului de utilizare a datelor și particularizați setările pentru limitare. Setati dispozitivul să dezactiveze automat conexiunea mobilă de date când cantitatea de date mobile folosită a atins o limită specificată.  
Puteți activa și caracteristica de Economisire date pentru a preveni ca unele aplicații care rulează în fundal să trimită și să recepționeze date. Consultați secțiunea [Economizor de date](#) pentru mai multe informații.
- **Manager cartelă SIM:** Activați cartelele SIM sau USIM și personalizați setările pentru cartela SIM. Consultați [Manager cartelă SIM](#) pentru mai multe informații.
- **Hotspot mobil și Tethering:** Utilizați dispozitivul ca un hotspot mobil pentru a partaja conexiunea datelor mobile a dispozitivului cu alte dispozitive atunci când conexiunea la rețea nu este disponibilă. Conexiunile pot fi realizate prin Wi-Fi, USB sau Bluetooth. Consultați [Hotspot mobil și Tethering](#) pentru mai multe informații.
- **Mai multe setări de conexiune:** Particularizați setările pentru a controla alte caracteristici. Consultați [Mai multe setări de conexiune](#) pentru mai multe informații.

## Wi-Fi

Activați caracteristica Wi-Fi pentru a vă conecta la rețeaua Wi-Fi și pentru a accesa Internetul și alte dispozitive de rețea.

### Conectarea la o rețea Wi-Fi

1 Pe ecranul de Setări, atingeți **Conexiuni** → **Wi-Fi** și glisați comutatorul pentru activare.

2 Selectați o rețea din lista de rețele Wi-Fi.

Rețelele care necesită o parolă apar cu o pictogramă în formă de lacăt. Introduceți parola și atingeți **Conectare**.



- Odată ce dispozitivul se conectează la o rețea Wi-Fi, acesta se va reconecta la rețeaua respectivă de fiecare dată când aceasta este disponibilă, fără solicitarea unei parole. Pentru a preveni conectarea automată a dispozitivului la rețea, atingeți  de lângă rețea și apoi **Revocare**.
- Dacă nu vă puteți conecta la o rețea Wi-Fi în mod corespunzător, reporniți caracteristica Wi-Fi a dispozitivului sau routerul wireless.

## Wi-Fi Direct

Wi-Fi Direct conectează direct dispozitivele printr-o rețea Wi-Fi fără a se solicita un punct de acces.

- 1 Pe ecranul de Setări, atingeți **Conexiuni** → **Wi-Fi** și glisați comutatorul pentru activare.
- 2 Atingeți **Wi-Fi Direct**.  
Dispozitivele detectate sunt afișate.  
Dacă dispozitivul la care doriți să vă conectați nu este în listă, solicitați ca dispozitivul să activeze caracteristica Wi-Fi Direct a acestuia.
- 3 Selectați un dispozitiv la care să vă conectați.  
Dispozitivele se vor conecta atunci când celălalt dispozitiv acceptă solicitarea de conectare prin Wi-Fi Direct.

## Trimiterea și primirea datelor

Puteți partaja date, cum ar fi contacte sau fișiere media, cu alte dispozitive. Următoarele acțiuni sunt un exemplu de trimitere a imaginii către un alt dispozitiv.

- 1 Lansați aplicația **Galerie** și selectați o imagine.
- 2 Atingeți  → **Wi-Fi Direct**, apoi selectați dispozitivul căruia doriți să îi transferați imaginea.
- 3 Acceptați solicitarea de conectare pentru Wi-Fi Direct pe celălalt dispozitiv.  
Dacă dispozitivele sunt deja conectate, imaginea va fi trimisă către celălalt dispozitiv fără procedura de solicitare a conectării.

## Terminarea conexiunii dispozitivului

- 1 Pe ecranul Setări, atingeți **Conexiuni** → **Wi-Fi**.
- 2 Atingeți **Wi-Fi Direct**.  
Dispozitivul afișează dispozitivele conectate în listă.
- 3 Atingeți numele dispozitivului pentru a deconecta dispozitivele.

## Bluetooth

Utilizați Bluetooth pentru a face schimb de date sau de fișiere media cu alte dispozitive compatibile Bluetooth.



- Compania Samsung nu este responsabilă de pierderea, interceptarea sau utilizarea necorespunzătoare a datelor trimise sau primite prin intermediul caracteristicii Bluetooth.
- Asigurați-vă întotdeauna că distribuiți și primiți date de la dispozitive de încredere, securizate în mod adecvat. Dacă între dispozitive există obstacole, distanța de operare se poate reduce.
- Unele dispozitive, în special cele care nu sunt testate sau aprobate de Bluetooth SIG, pot fi incompatibile cu dispozitivul dvs.
- Nu utilizați caracteristica Bluetooth în scopuri ilegale (de exemplu, efectuarea de copii piratate ale fișierelor sau interceptarea ilegală a convorbirilor telefonice în scopuri comerciale). Samsung nu este responsabilă pentru repercusiunea utilizării ilegale a caracteristicii Bluetooth.

### Asocierea cu alte dispozitive Bluetooth

- 1 Pe ecranul de Setări, atingeți **Conexiuni** → **Bluetooth** și glisați comutatorul pentru activare. Dispozitivele detectate vor fi afișate.
- 2 Selectați un dispozitiv cu care să vă asociați.  
Dacă dispozitivul cu care vreți să vă asociați nu este pe listă, setați dispozitivul în modul asociere Bluetooth. Consultați Manualul utilizatorului al celui alt dispozitiv.



Dispozitivul dvs. este vizibil pentru celelalte dispozitive în timp ce ecranul cu setări Bluetooth este deschis.

- 3 Acceptați solicitarea de conectare prin Bluetooth pe dispozitivul dvs. pentru confirmare. Dispozitivele se vor conecta atunci când celălalt dispozitiv acceptă solicitarea de conectare prin Bluetooth.

## Trimiterea și primirea datelor

Multe aplicații acceptă transferul de date prin Bluetooth. Puteți partaja date, cum ar fi contacte sau fișiere media, cu alte dispozitive Bluetooth. Următoarele acțiuni sunt un exemplu de trimitere a imaginii către un alt dispozitiv.

- 1 Lansați aplicația **Galerie** și selectați o imagine.
- 2 Atingeți  → **Bluetooth** și selectați un dispozitiv căruia să îi transferați imaginea.  
Dacă dispozitivul cu care doriți să vă asociați nu este în listă, solicitați ca dispozitivul să pornească opțiunea de vizibilitate a acestuia.
- 3 Acceptați solicitarea de conectare pentru Bluetooth pe celălalt dispozitiv.

## Dezasocierea dispozitivelor Bluetooth

- 1 Pe ecranul Setări, atingeți **Conexiuni** → **Bluetooth**.  
Dispozitivul afișează dispozitivele asociate pe listă.
- 2 Atingeți  de lângă numele dispozitivului pentru a anula asocierea.
- 3 Atingeți **Anulare asociere**.

## NFC și plată

Dispozitivul vă permite să citiți etichete de comunicare între terminale aflate la distanțe mici (NFC) ce conțin informații despre produse. De asemenea, puteți utiliza această caracteristică pentru a efectua plăți, pentru a cumpăra bilete de transport sau bilete la evenimente, după descărcarea aplicațiilor necesare.



Dispozitivul conține o antenă NFC încorporată. Manevrați cu atenție dispozitivul pentru a evita deteriorarea antenei NFC.

### Citirea informațiilor de pe o etichetă NFC

Folosiți caracteristica NFC pentru a citi informațiile de pe produs incluse în etichetele NFC.

- 1 Pe ecranul de Setări, atingeți **Conexiuni** și glisați comutatorul **NFC și plată** pentru activare.
- 2 Plasați zona antenei NFC de pe spatele dispozitivului lângă o etichetă NFC.  
Vor fi afișate informațiile de pe etichetă.

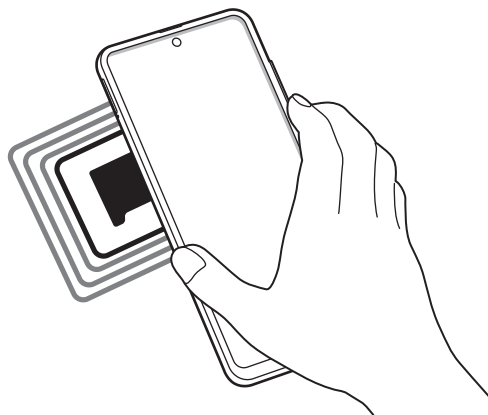

Asigurați-vă că ecranul dispozitivului este pornit și deblocat. În caz contrar, dispozitivul nu va citi etichetele NFC sau nu va primi date.

## Efectuarea plăților cu ajutorul caracteristicii NFC

Înainte de a utiliza caracteristica NFC pentru efectuarea plăților, trebuie să vă înregistrați la serviciul mobil de plată. Pentru a vă înregistra sau pentru a obține mai multe informații despre serviciu, contactați furnizorul dvs. de servicii.

- 1 Pe ecranul de Setări, atingeți **Conexiuni** și glisați comutatorul **NFC și plată** pentru activare.
- 2 Atingeți zona antenei NFC de pe spatele dispozitivului de cititorul de carduri NFC.

Pentru a seta aplicația de plăți implicită, deschideți ecranul de Setări și atingeți **Conexiuni** → **NFC și plată** → **Atingeți și plătiți** → **PLATĂ**, apoi selectați o aplicație.



Lista serviciilor de plată poate să nu includă toate aplicațiile de plată disponibile.

## Trimiterea datelor cu ajutorul caracteristicii NFC

Transferați date, cum ar fi imaginile sau contactele, către celelalte dispozitive prin atingerea antenelor NFC ale dispozitivului dvs. și a celuiilalt dispozitiv.

- 1 Pe ecranul de Setări, atingeți **Conexiuni** → **NFC și plată** și glisați comutatorul pentru activare.
- 2 Glisați comutatorul **Android Beam** pentru activare.
- 3 Selectați un element și atingeți antena NFC a celuiilalt dispozitiv de antena NFC a dispozitivului dvs.
- 4 Când apare **Atingeți pentru a transfera**. pe ecran, atingeți ecranul dispozitivului dvs. pentru a trimite elementul.



Dacă ambele dispozitive încearcă să trimită date în același timp, transferul de fișiere va eșua.

## Economizor de date

Reduceți cantitatea de date folosită prevenind ca unele aplicații care rulează în fundal să trimită și să recepționeze date.

Pe ecranul de Setări, atingeți **Conexiuni** → **Utilizare date** → **Economizor de date** și glisați comutatorul pentru activare.

Atunci când este activată caracteristica Economisire date, pictograma  va apărea pe bara de stare.

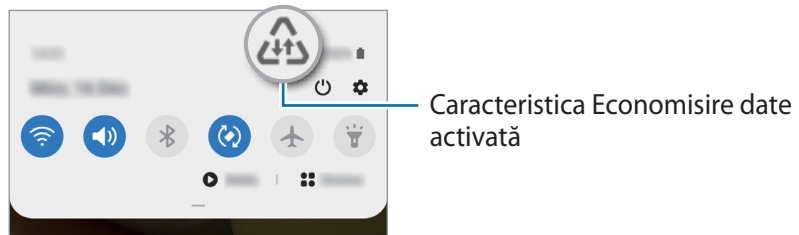

Pentru a selecta aplicațiile care pot utiliza conexiunea de date fără restricție, atingeți **Perm. apl. cu Econ. date pornită** și selectați aplicațiile.

## Apl. care ut. doar datele mobile

Selectați aplicațiile care vor folosi permanent datele mobile, chiar și dacă dispozitivul dvs. e conectat la o rețea Wi-Fi.

De exemplu, puteți seta dispozitivul să folosească doar date mobile pentru aplicațiile pe care doriți să le mențineți securizate sau pentru aplicațiile de transmitere în flux care pot fi deconectate. Chiar dacă nu dezactivați caracteristica Wi-Fi, aplicațiile vor folosi datele mobile după lansare.

Pe ecranul Setări, atingeți **Conexiuni** → **Utilizare date** → **Apl. care ut. doar datele mobile**, glisați comutatorul pentru activare și apoi glisați comutatoarele de lângă aplicațiile dorite.



Este posibil să vi se perceapă costuri suplimentare când utilizați această caracteristică.

## Manager cartelă SIM

Activați cartelele SIM sau USIM și personalizați setările pentru cartela SIM. Consultați [Utilizarea cartelelor dual SIM sau USIM](#) pentru mai multe informații.

Pe ecranul de Setări, atingeți **Conexiuni** → **Manager cartelă SIM**.

- **Apeluri:** Selectați o cartelă SIM sau USIM pentru apelurile vocale.
- **Mesaje text:** Selectați o cartelă SIM sau USIM pentru mesagerie.
- **Date mobile:** Selectați o cartelă SIM sau USIM pentru serviciul de date.
- **Confirm. cartela SIM pt. apeluri:** Setări dispozitivul să vă întrebe ce cartelă SIM sau USIM doriți să folosiți pentru următorul apel atunci când apeleți fără a folosi cartela SIM sau USIM preferată pentru apeluri.
- **SIM dual permanent activă:** Setări dispozitivul să permită apelurile de la cealaltă cartelă SIM sau USIM în timpul unui apel.



Atunci când această caracteristică este activată, vi se pot percepe costuri suplimentare pentru redirecționarea apelurilor, în funcție de regiune sau de furnizorul de servicii.

## Hotspot mobil și Tethering

Utilizați dispozitivul ca un hotspot mobil pentru a partaja conexiunea datelor mobile a dispozitivului cu alte dispozitive atunci când conexiunea la rețea nu este disponibilă. Conexiunile pot fi realizate prin Wi-Fi, USB sau Bluetooth.

Pe ecranul de setări, atingeți **Conexiuni** → **Hotspot mobil și Tethering**.



Este posibil să vi se perceapă costuri suplimentare când utilizați această caracteristică.

- **Hotspot mobil:** Utilizați hotspotul mobil pentru a partaja conexiunea de date mobile a dispozitivului cu computere sau cu alte dispozitive.
- **Tethering prin Bluetooth:** Utilizați caracteristica Tethering prin Bluetooth pentru a partaja conexiunea de date mobile a dispozitivului cu computere sau cu alte dispozitive prin Bluetooth.
- **Partajare conex. Internet:** Utilizați caracteristica Partajare conex. Internet pentru a partaja conexiunea de date mobile a dispozitivului cu un computer, prin USB. După conectarea la un computer, dispozitivul se utilizează ca modem fără fir.

## Utilizarea hotspotului mobil

Utilizați dispozitivul dvs. ca un hotspot mobil pentru a partaja conexiunea de date mobile a dispozitivului dvs. cu alte dispozitive.

**1** Pe ecranul de setări, atingeți **Conexiuni** → **Hotspot mobil și Tethering** → **Hotspot mobil**.

**2** Glisați comutatorul pentru activare.

Pictograma  apare pe bara de stare. Celelalte dispozitive pot găsi dispozitivul dvs. pe lista de rețele Wi-Fi.

Pentru a seta o parolă pentru hotspotul mobil, atingeți  → **Configurare Hotspot mobil** și selectați nivelul de securitate. Apoi, introduceți o parolă și atingeți **Salvare**.

**3** Pe ecranul celuilalt dispozitiv, căutați și selectați dispozitivul dvs. din lista de rețele Wi-Fi.

Pentru a vă conecta fără introducerea parolei, atingeți  și scanați codul QR cu celălalt dispozitiv.



Dacă nu este identificat niciun hotspot mobil, pe dispozitiv, setați **Bandă** la **2.4 GHz**, atingeți  → **Configurare Hotspot mobil**, iar apoi deselectați **Ascundere dispozitiv**.

**4** Pe dispozitivul conectat, utilizați conexiunea de date mobile pentru a accesa Internetul.

## Hotspot automat

Puteți partaja conexiunea de date mobile a dispozitivului dvs. cu alte dispozitive conectate la contul dvs. Samsung fără a fi nevoie de introducerea parolei.

Glisați comutatorul **Hotspot automat** pentru activare.

## Mai multe setări de conexiune

Particularizați setările pentru a controla alte caracteristici de conexiune.

Pe ecranul de Setări, atingeți **Conexiuni** → **Mai multe setări de conexiune**.

- **Căutare disp. în aprop.:** Setati dispozitivul să scaneze dispozitivele din apropiere la care să se conecteze.
- **Imprimare:** Configurați setările pentru accesoriile aplicațiilor software instalate pe dispozitiv. Puteți căuta imprimantele disponibile sau adăuga una manual pentru a imprima fișiere. Consultați [Imprimare](#) pentru mai multe informații.
- **MirrorLink:** Utilizați caracteristica MirrorLink pentru a controla aplicațiile MirrorLink ale dispozitivului dvs. pe monitorul principal al vehiculului. Consultați [MirrorLink](#) pentru mai multe informații.
- **VPN:** Configurați rețele virtuale private (VPN) pe dispozitiv și conectați-vă la rețeaua privată a unei școli sau a unei companii.
- **DNS privat:** Setati dispozitivul să folosească un DNS privat cu securitate îmbunătățită.
- **Ethernet:** Dacă vă conectați la un adaptor Ethernet, puteți folosi o rețea cu fir și puteți configura setările de rețea.

## Imprimare

Configurați setările pentru accesoriile aplicațiilor software instalate pe dispozitiv. Puteți conecta dispozitivul la o imprimantă prin Wi-Fi sau prin Wi-Fi Direct și puteți imprima imagini sau documente.



Anumite imprimante pot fi incompatibile cu dispozitivul.

## Adăugarea pluginurilor pentru imprimantă

Adăugați plug-in-uri pentru imprimantele la care doriți să conectați dispozitivul.

- 1 Pe ecranul de Setări, atingeți **Conexiuni** → **Mai multe setări de conexiune** → **Imprimare** → **Descărcare plugin**.
- 2 Căutați un plugin pentru imprimantă în **Magazin Play**.
- 3 Selectați un plugin pentru o imprimantă și instalați-l.

#### 4 Selectați plug-in-ul imprimantei instalate.

Dispozitivul va căuta automat imprimante care sunt conectate la aceeași rețea Wi-Fi ca dispozitivul dvs.

#### 5 Selectați o imprimantă care va fi adăugată.



Pentru a adăuga manual imprimante, atingeți  → **Adăugare imprimantă**.

### Imprimarea conținutului

În timp ce vizualizați conținut, cum ar fi imagini sau documente, accesați lista de opțiuni, atingeți **Imprimare** → ▼ → **Toate imprimantele...**, apoi selectați o imprimantă.



Metodele de imprimare pot varia în funcție de tipul conținutului.

### MirrorLink

Puteți afișa informațiile de pe ecranul dispozitivului pe ecranul sistemului multimedia al vehiculului. Conectați-vă dispozitivul la un vehicul pentru a controla aplicațiile MirrorLink ale dispozitivului dvs. pe ecranul sistemului multimedia al vehiculului.

Pe ecranul de Setări, atingeți **Conexiuni** → **Mai multe setări de conexiune** → **MirrorLink**.



Dispozitivul dvs. este compatibil cu vehicule care acceptă MirrorLink versiunea 1.1 sau o versiune superioară.

### Conectarea dispozitivului la un vehicul prin MirrorLink

Atunci când utilizați această caracteristică pentru prima dată, conectați dispozitivul la o rețea Wi-Fi sau la o rețea mobilă.

#### 1 Asociați dispozitivul dvs. cu un vehicul prin Bluetooth.

Consultați [Asocierea cu alte dispozitive Bluetooth](#) pentru mai multe informații.

#### 2 Conectați dispozitivul dvs. la vehicul folosind un cablu USB.

Atunci când acestea sunt conectate, accesați aplicațiile MirrorLink ale dispozitivului pe monitorul principal.

### Terminarea conexiunii MirrorLink

Deconectați cablul USB de la dispozitiv și vehicul.

# Sunete și vibrații

## Opțiuni

Modificați setările diverselor sunete de pe dispozitiv.

Pe ecranul Setări, atingeți **Sunete și vibrații**.

- **Mod sunet:** Setează dispozitivul să utilizeze modul sunet, modul vibrație sau modul silențios.
- **Vibrație în timp ce sună:** Setează dispozitivul să vibreze și să redea un ton de sonerie pentru apelurile primite.
- **Dezactivare temporară sunet:** Setează dispozitivul să utilizeze Modul Silențios pentru o anumită perioadă de timp.
- **Ton sonerie:** Schimbați tonul de sonerie.
- **Sunet notificare:** Schimbați sunetul de notificare.
- **Volum:** Reglați volumul dispozitivului.
- **Model vibrație:** Selectați un model de vibrație.
- **Sunet de sistem:** Setează dispozitivul să emită sunete pentru acțiuni, cum ar fi controlul ecranului senzitiv.
- **Calitate audio și efecte:** Setează calitatea sunetului și efectele de sunet ale dispozitivului. Consultați [Dolby Atmos \(sunet surround\)](#) pentru mai multe informații.
- **Sunet aplicație separată:** Setează dispozitivul să redea separat sunetele unei aplicații specifice, pe celălalt dispozitiv audio. Consultați [Sunet aplicație separată](#) pentru mai multe informații.

## Dolby Atmos (sunet surround)

Selectați un mod de sunet surround optimizat pentru diverse tipuri de conținut audio, cum ar fi filmele, muzica sau vocea. Prin intermediul Dolby Atmos puteți experimenta sunete în mișcare care vă înconjoară.

Pe ecranul de setări, atingeți **Sunete și vibrații** → **Calitate audio și efecte** → **Dolby Atmos**, glisați comutatorul pentru activare și apoi selectați un mod.



Înainte de a utiliza această caracteristică, trebuie să conectați o cască.

## Sunet aplicație separată

Setați dispozitivul să redea sunete de la o aplicație specifică pe căștile sau difuzorul Bluetooth, separat de sunetele altor aplicații.

De exemplu, puteți asculta aplicația de navigație prin difuzorul dispozitivului dvs. în timp ce ascultați muzica redată de aplicația Muzică prin difuzorul Bluetooth al vehiculului.

- 1 Pe ecranul de setări, atingeți **Sunete și vibrații** → **Sunet aplicație separată** și glisați comutatorul pentru activare.
- 2 Selectați o aplicație care să redea sunetele media și atingeți butonul Înapoi.
- 3 Selectați un dispozitiv care să redea sunetul media al aplicației selectate.

## Notificări

Schimbați setările de notificare.

Pe ecranul Setări, atingeți **Notificări**.

- **Sugerare acțiuni și răspunsuri:** Setați dispozitivul pentru a sugera acțiuni noi și pentru a răspunde la primirea notificărilor.
- **Afișare opțiune amânare:** Setați afișarea sau nu a opțiunii de amânare.
- **Insigne pictograme aplicații:** Schimbați setările pentru Embleme pictogramă aplicație.
- **Bară de stare:** Setați modul de afișare a pictogramelor de notificare și opțiunea de afișare sau nu în bara de stare a nivelului rămas de încărcare a bateriei.
- **Nu deranjați:** Setați dispozitivul să dezactiveze toate sunetele, mai puțin excepțiile permise.
- **Trimise recent:** Vizualizați aplicațiile care au primit de curând notificări și modificați setările notificărilor. Pentru a personaliza setările notificărilor pentru mai multe aplicații, atingeți **Vizualizare totală** → ▼ → **Toate** și selectați aplicațiile din listă.

# Afișare

## Opțiuni

Modificați setările ecranului și ale ecranului Acasă.

Pe ecranul Setări, atingeți **Afișare**.

- **Luminozitate:** Reglați luminozitatea ecranului.
- **Luminozitate adaptabilă:** Setati dispozitivul să urmărească ce reglaje de luminozitate faceți și să le aplice automat în condiții de iluminare similare.
- **Filtru lumină albastră:** Activați filtrul pentru lumina albastră și schimbați setările filtrului. Consultați [Filtru lumină albastră](#) pentru mai multe informații.
- **Mod Întunecat:** Reduceți oboseala ochilor aplicând o temă întunecată atunci când folosiți dispozitivul noaptea sau într-un loc întunecat. Consultați [Mod Întunecat](#) pentru mai multe informații.
- **Mod ecran:** Modificați modul ecranului pentru a regla culoarea și contrastul acestuia. Consultați secțiunea [Schimbarea modului ecranului sau reglarea culorilor ecranului](#) pentru mai multe informații.
- **Dimensiune și stil font:** Schimbați dimensiunea și stilul fontului.
- **Zoom ecran:** Modificarea setării zoom-ului ecranului.
- **Aplicații pe ecran complet:** Selectați aplicațiile care vor fi afișate pe ecranul complet. De asemenea, puteți seta dispozitivul să ascundă camera foto frontală din ecran.
- **Timp expirare ecran:** Setati intervalul de timp după care dispozitivul va dezactiva lumina de fundal a ecranului.
- **Ecran de pornire:** Configurați setările pentru ecranul Acasă, precum grila ecran sau aspectul.
- **Mod Simplu:** Comutați în modul Simplu pentru ca aspectul să fie mai simplu și pictogramele mai mari pe ecranul Acasă.
- **Ecran lateral:** Schimbați setările Ecranului lateral. Consultați [Ecran lateral](#) pentru mai multe informații.
- **Bară de navigare:** Modificați setările barei de navigare. Consultați secțiunea [Bară de navigare \(butoane programabile\)](#) pentru mai multe informații.
- **Protecție împotriva atingerilor accidentale:** Setati dispozitivul astfel încât să prevină detectarea atingerilor atunci când se află într-un loc întunecat, cum ar fi într-un buzunar sau o geantă.
- **Sensibilitate atingere:** Creșteți sensibilitatea la atingere a ecranului atunci când utilizați protecții de ecran.

- **Afișare informații încărcare:** Setăți dispozitivul să afișeze nivelul rămas de încărcare a bateriei și timpul estimat până la încărcarea completă, atunci când ecranul este oprit.
- **Economizor de ecran:** Setăți dispozitivul să lanseze un screensaver atunci când dispozitivul se încarcă. Consultați secțiunea [Economizor de ecran](#) pentru mai multe informații.

## Filtru lumină albastră

Reduceți oboseala ochilor limitând cantitatea de lumină albastră emisă de ecran.



În timp ce vizualizați videoclipuri HDR de la servicii care oferă videoclipuri exclusiv HDR, este posibil ca filtrul pentru lumina albastră să nu fie aplicat.

- 1 Pe ecranul de Setări, atingeți **Afișare** → **Filtru lumină albastră** și glisați comutatorul **Pornire imediată** pentru activare.
- 2 Glisați bara de reglare pentru a ajusta opacitatea filtrului.
- 3 Pentru a seta un program de aplicare a filtrului pentru lumină albastră pe ecran, atingeți comutatorul **Pornire conform programării** pentru activare și selectați una din opțiuni.
  - **De la apus la răsărit:** Setăți dispozitivul să aplice filtrul pentru lumina albastră noaptea și să îl oprească dimineața, în funcție de locația dvs. curentă.
  - **Programare personalizată:** Setăți dispozitivul să aplice filtrul pentru lumina albastră la o oră anume.

## Mod Întunecat

Reduceți oboseala ochilor aplicând o temă întunecată atunci când folosiți dispozitivul noaptea sau într-un loc întunecat.



- E posibil ca tema întunecată să nu fie aplicată unor anumite aplicații.
- Puteți activa sau dezactiva rapid Modul Întunecat pe panoul de notificări. Deschideți panoul de notificare, glisați în jos și apoi atingeți  (**Mod Întunecat**).

- 1 Pe ecranul de Setări, atingeți **Afișare** → **Mod Întunecat** și glisați comutatorul **Pornire imediată** pentru activare.
- 2 Pentru a seta un program de aplicare a Modulului Întunecat, atingeți comutatorul **Pornire conform programării** pentru activare și selectați una din opțiuni.
  - **De la apus la răsărit:** Setăți dispozitivul să aplice Modul Întunecat la apusul soarelui și să îl oprească dimineața, în funcție de locația dvs. curentă.
  - **Programare personalizată:** Setăți o oră pentru a activa sau dezactiva Modul Întunecat.

## Schimbarea modului ecranului sau reglarea culorilor ecranului

Schimbarea modului ecranului sau reglarea culorilor ecranului conform preferințelor dvs.

### Schimbarea modului ecranului

Pe ecranul Setări, atingeți **Afișare** → **Mod ecran** și selectați modul dorit.

- **Viu:** Se optimizează gama culorilor, saturația, și claritatea ecranului dvs. De asemenea, puteți regla balansul culorilor ecranului în funcție de valoarea fiecărei culori fundamentale.
- **Natural:** Ajustează ecranul pentru a afișa un ton natural.



- Puteți regla culorile ecranului doar în modul **Viu**.
- **Viu** poate să nu fie compatibil cu aplicații terțe.
- Nu puteți schimba modul ecran atunci când aplicați filtrul pentru lumină albastră.

### Optimizarea balansului culorilor pe întreg ecranul

Optimizați culorile ecranului reglând tonurile culorilor conform preferinței dvs.

Pe ecranul de Setări, atingeți **Afișare** → **Mod ecran** → **Viu** și ajustați bara de reglare a culorilor, în opțiunea **Balans de alb**.

Atunci când glisați bara de reglare a culorilor spre **Culori reci**, tonul culorii albastre se va accentua. Atunci când glisați bara spre **Tonuri calde**, tonul culorii roșii se va accentua.

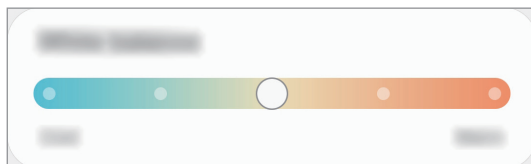

### Reglarea tonului culorilor ecranului în funcție de valoarea culorii

Accentuați sau atenuați anumite tonuri de culoare reglând individual valoarea Roșu, Verde sau Albastru.

- 1 Pe ecranul de Setări, atingeți **Afișare** → **Mod ecran** → **Viu**.
- 2 Atingeți **Setări avansate**.
- 3 Mișcați barele culorilor **R** (Roșu), **G** (Verde) sau **B** (Albastru) conform preferinței dvs. Tonul culorilor ecranului va fi reglat.

## Economizor de ecran

Puteți seta ecranul să afișeze imagini ca screensaver atunci când ecranul se oprește automat. Screensaverul va fi afișat atunci când dispozitivul se încarcă.

- 1 Pe ecranul Setări, atingeți **Afișare** → **Economizor de ecran**.
- 2 Selectați o opțiune.  
Dacă selectați **Cadru foto** sau **Foto**, se va afișa o expunere de diapozitive cu imaginile selectate.  
Dacă selectați **Panou de fotografii**, imaginile selectate vor fi afișate ca mici cartele care se suprapun.
- 3 Atingeți  pentru a selecta albumele din care se vor afișa imagini.
- 4 Atunci când ați terminat, atingeți butonul **Înapoi**.  
Pentru a previzualiza opțiunea selectată, atingeți **Previzualizare**.



Atunci când atingeți ecranul în timp ce se afișează screensaverul, ecranul va porni.

## Fundal

Modificați setările fundalului pentru ecranul Acasă și pentru ecranul blocat.

Pe ecranul Setări, atingeți **Fundal**.

## Teme

Aplicați diverse teme dispozitivului pentru a modifica elementele vizuale ale ecranului Acasă, ale ecranului blocat și pictogramelor.

Pe ecranul Setări, atingeți **Teme**.

- **Teme:** Schimbați tema dispozitivului.
- **Fundaluri:** Modificați setările fundalului pentru ecranul Acasă și pentru ecranul blocat.
- **Pictograme:** Modificați stilul pictogramelor.
- **Ecrane AOD:** Selectați o imagine care va fi afișată în timpul activării caracteristicii Always On Display.

# Blocare ecran

## Opțiuni

Modificați setările pentru ecranul blocat.

Pe ecranul Setări, atingeți **Blocare ecran**.



Opțiunile disponibile pot varia, în funcție de metoda de blocare a ecranului selectată.

- **Tip blocare ecran:** Schimbați metoda de blocare a ecranului.
- **Smart Lock:** Setări dispozitivul să se deblocheze singur atunci când detectează locații sau dispozitive de încredere. Consultați secțiunea [Smart Lock](#) pentru mai multe informații.
- **Setări Blocare securizată:** Modificați setările de blocare a ecranului pentru metoda de blocare selectată.
- **Always On Display:** Setări dispozitivul să afișeze informații când ecranul este oprit. Consultați [Always On Display](#) pentru mai multe informații.
- **Servicii de fundaluri:** Setări dispozitivul să utilizeze serviciile pentru ecranul de fundal, cum ar fi ecranul de blocare dinamic.
- **Stil ceas:** Schimbați tipul și culoarea ceasului de pe ecranul de blocare.
- **Ceas în roaming:** Schimbați ceasul pentru a afișa atât fusurile orare locale, cât și pe cele de acasă pe ecranul de blocare când vă aflați în roaming.
- **Instrumente FaceWidget:** Modificați setările elementelor afișate pe ecranul blocat.
- **Informații de contact:** Setări dispozitivul să afișeze informații de contact, cum ar fi adresa dvs. de e-mail, pe ecranul blocat.
- **Notificări:** Setări cum se afișează notificările pe ecranul blocat.
- **Comenzi rapide:** Selectați aplicațiile să afișeze comenzile rapide pentru activarea lor pe ecranul blocat.
- **Despre ecranul de blocare:** Vizualizați informații despre versiunea Blocare ecran și informații juridice.

## Smart Lock

Puteți seta dispozitivul să se deblocheze singur atunci când detectează locații sau dispozitive de încredere.

De exemplu, dacă ați setat unde locuiți ca locație de încredere, atunci când ajungeți acasă, dispozitivul va detecta locația și se va debloca automat.



- Această caracteristică va fi disponibilă după ce setați o metodă de blocare a ecranului.
- Dacă nu folosiți dispozitivul timp de patru ore sau atunci când îl porniți, trebuie să deblocați ecranul folosind modelul, PIN sau parola setată.

- 1 Pe ecranul Setări, atingeți **Blocare ecran** → **Smart Lock**.
- 2 Deblocați ecranul folosind metoda prestabilită de blocare a ecranului.
- 3 Selectați o opțiune și urmați instrucțiunile de pe ecran pentru a finaliza configurarea.

## Date biometrice și securitate

### Opțiuni

Modificați setările pentru securizarea dispozitivului.

Pe ecranul de Setări, atingeți **Date biometrice și securitate**.

- **Recunoaștere facială:** Setati dispozitivul să se deblocheze după ce vă recunoaște fața. Consultați [Recunoaștere facială](#) pentru mai multe informații.
- **Amprente:** Înregistrați-vă amprente pentru a debloca ecranul. Consultați [Recunoaștere amprente](#) pentru mai multe informații.
- **Preferințe date biometrice:** Modificați setările pentru datele biometrice.
- **Corecție securitate date biom.:** Vizualizați versiunea corecției de securitate a datelor biometrice și căutați actualizări.
- **Google Play Protect:** Setati dispozitivul să caute aplicații cu comportament dăunător, să vă avertizeze asupra unor potențiale probleme și să le elimine.
- **Găsire dispozitiv mobil:** Activați sau dezactivați caracteristica Găsire dispozitiv mobil. Accesați site-ul web Găsire dispozitiv mobil ([findmymobile.samsung.com](http://findmymobile.samsung.com)) pentru a vă depista și controla dispozitivul pierdut sau furat.
- **Actualizare de securitate:** Vizualizați versiunea software-ului dispozitivului dvs. și căutați actualizări.

- **Actualizare de sistem Google Play:** Vizualizați versiunea sistemului Google Play și căutați actualizările.
- **Samsung Pass:** Verificați-vă facil și în siguranță identitatea prin intermediul datelor biometrice. Consultați [Samsung Pass](#) pentru mai multe informații.
- **Instalare aplicații necunoscute:** Setări ca dispozitivul să permită instalarea aplicațiilor din surse necunoscute.
- **Folder securizat:** Creați un folder securizat pentru a vă proteja conținutul și aplicațiile private împotriva accesului altor persoane. Consultați [Folder securizat](#) pentru mai multe informații.
- **Wi-Fi securizat:** Setări dispozitivul să vă protejeze datele în timp ce utilizați rețele Wi-Fi nesecurizate. Consultați [Wi-Fi securizat](#) pentru mai multe informații.
- **Criptare sau decriptare card SD:** Setări dispozitivul să creeze fișierele de pe o cartelă de memorie.



Dacă resetați dispozitivul la valorile implicite din fabrică cu această setare activată, dispozitivul nu va putea să citească fișierele criptate. Dezactivați această setare înainte de resetarea dispozitivului.

- **Alte setări de securitate:** Configurați setări suplimentare de securitate.

## Recunoaștere facială

Puteți seta dispozitivul să se deblocheze după ce vă recunoaște fața.



- Dacă folosiți fața dvs. ca metodă de blocare a ecranului, fața dvs. nu poate fi folosită pentru deblocarea ecranului când porniți dispozitivul. Pentru a putea folosi dispozitivul, trebuie să deblocați ecranul folosind modelul, PIN-ul sau parola pe care le-ați setat când v-ați înregistrat fața. Aveți grijă să nu vă uitați modelul, PIN-ul sau parola.
- Dacă schimbați metoda de blocarea a ecranului în **Glisare** sau **Niciuna**, metode care nu sunt sigure, toate datele dvs. biometrice vor fi șterse. Dacă doriți să folosiți datele dvs. biometrice în aplicații sau caracteristici, trebuie să vă înregistrați din nou datele biometrice.



### Precauții pentru utilizarea recunoașterii faciale

Înainte de a folosi recunoașterea facială pentru a vă debloca dispozitivul, luați în considerare următoarele precauții.

- Dispozitivul dvs. poate fi deblocat de cineva sau ceva care arată ca imaginea dvs.
- Recunoașterea facială este mai puțin sigură decât un model, PIN sau parolă.

## Pentru o mai bună recunoaștere facială

Luați în considerare următoarele când folosiți recunoașterea facială:

- Condițiile prezente la înregistrare, cum ar fi: purtarea ochelarilor, pălăriilor, măștilor, barba sau machiajul strident
- Asigurați-vă că sunteți într-o zonă bine luminată și că obiectivul camerei foto este curat atunci când vă înregistrați
- Asigurați-vă că imaginea dvs. nu este neclară pentru o recunoaștere mai bună

## Înregistrarea feței

Pentru ca înregistrarea feței să se facă corespunzător, realizați operațiunea în interior, în afara incidenței luminii solare.

- 1 Pe ecranul Setări, atingeți **Date biometrice și securitate** → **Recunoaștere facială**.
- 2 Citiți instrucțiunile de pe ecran și atingeți **Contin**.
- 3 Setăți o metodă de blocare a ecranului.
- 4 Selectați dacă purtați sau nu ochelari și atingeți **Continuare**.
- 5 Țineți dispozitivul cu ecranul spre dvs. și uitați-vă la ecran.

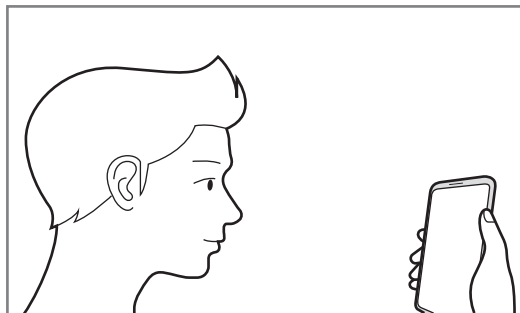

- 6 Poziționați-vă fața în interiorul cadrului de pe ecran.

Camera vă va scana fața.



- Dacă deblocarea ecranului folosind recunoașterea facială nu funcționează corespunzător, atingeți **Eliminare date privind fața** pentru a elimina fața înregistrată și înregistrați-o din nou.
- Pentru a îmbunătăți recunoașterea facială, atingeți **Adăugare aspect alternativ** și adăugați un aspect alternativ.

## Ștergerea datelor despre față

Puteți șterge datele despre față pe care le-ați înregistrat.

- 1 Pe ecranul Setări, atingeți **Date biometrice și securitate** → **Recunoaștere facială**.
- 2 Deblocați ecranul folosind metoda prestabilită de blocare a ecranului.
- 3 Atingeți **Eliminare date privind față** → **Eliminare**.  
Odată ce față înregistrată este ștearsă, toate caracteristicile relaționate vor fi dezactivate.

## Deblocarea ecranului cu ajutorul recunoașterii faciale

Puteți debloca ecranul cu față dvs. în loc să folosiți un model, PIN sau parolă.

- 1 Pe ecranul Setări, atingeți **Date biometrice și securitate** → **Recunoaștere facială**.
- 2 Deblocați ecranul folosind metoda prestabilită de blocare a ecranului.
- 3 Glisați comutatorul **Deblocare facială** pentru activare.



- Dacă doriți să setați dispozitivul să-și deblocheze ecranul fără să glisați pe ecranul blocat după ce v-a recunoscut față, glisați comutatorul **Rămâneți pe ecranul de blocare** pentru dezactivare.
- Dacă doriți să reduceți posibilitatea recunoașterii fețelor în fotografii sau în videoclipuri, glisați comutatorul **Recunoaștere mai rapidă** pentru dezactivare. Acest mod poate reduce viteza de recunoaștere a feței.
- Dacă doriți să creșteți șansele de recunoaștere într-un loc întunecat, glisați comutatorul **Creștere luminozitate ecran** pentru activare.

- 4 Pe ecranul blocat, uitați-vă la ecran.

Atunci când față dvs. este recunoscută, puteți debloca ecranul fără a folosi altă metodă suplimentară de blocare a ecranului. Dacă față dvs. nu este recunoscută, folosiți metoda prestabilită de blocare a ecranului.

## Recunoaștere amprente

Pentru a activa caracteristica de recunoaștere a amprentelor, informațiile despre amprente trebuie să fie înregistrate și stocate în dispozitiv. După înregistrare, puteți seta dispozitivul să utilizeze amprenta pentru caracteristicile de mai jos:

- Blocare ecran
- Folder securizat



- În funcție de regiune sau de furnizorul de servicii, este posibil ca această caracteristică să fie indisponibilă.
- Recunoașterea amprentelor folosește caracteristicile unice ale fiecărei amprente pentru a îmbunătăți securitatea dispozitivului dvs. Probabilitatea ca senzorul de amprente să confunde două amprente diferite este foarte scăzută. Însă, există și cazuri rare în care două amprente diferite sunt atât de asemănătoare astfel încât senzorul le poate recunoaște ca fiind identice.
- Dacă utilizați o folie de protecție a ecranului, asigurați-vă că permite utilizarea senzorului de amprentă integrat în ecran.
- Dacă folosiți amprenta ca metodă de blocare a ecranului, amprenta dvs. nu pot fi folosită pentru deblocarea ecranului când porniți dispozitivul. Pentru a putea folosi dispozitivul, trebuie să deblocați ecranul folosind modelul, PIN-ul sau parola pe care le-ați setat când v-ați înregistrat amprenta. Aveți grijă să nu vă uitați modelul, PIN-ul sau parola.
- Dacă amprenta dvs. nu este recunoscută, deblocați dispozitivul folosind modelul, PIN-ul sau parola setată la înregistrarea amprente, apoi înregistrați amprentele din nou. Dacă uitați modelul, PIN-ul sau parola, nu veți putea folosi dispozitivul dacă nu îl resetați. Compania Samsung nu este responsabilă pentru pierderea datelor sau pentru neplăcerile cauzate de uitarea codurilor de blocare.
- Dacă schimbați metoda de blocare a ecranului în **Glisare** sau **Niciuna**, metode care nu sunt sigure, toate datele dvs. biometrice vor fi șterse. Dacă doriți să folosiți datele dvs. biometrice în aplicații sau caracteristici, trebuie să vă înregistrați din nou datele biometrice.

### Pentru o mai bună recunoaștere a amprente

Atunci când vă scanați amprentele pe dispozitiv, fiți conștient de următoarele condiții care pot afecta performanțele caracteristicii:

- Dispozitivul poate să nu recunoască amprentele care sunt afectate de încrețituri sau cicatrici.
- Dispozitivul poate să nu recunoască amprentele de la degete mici sau subțiri.
- Pentru a îmbunătăți performanța de recunoaștere, înregistrați amprentele mâinii utilizate cel mai des pentru a efectua activități pe dispozitiv.

- Dispozitivul dvs. are un senzor integrat de recunoaștere a amprentelor în centrul părții inferioare a ecranului. Asigurați-vă că folia de protecție sau zona senzorului de recunoaștere a amprentelor de pe ecranul tactil nu e zgâriată sau deteriorată de obiecte metalice, cum ar fi monede, chei și coliere.
- Asigurați-vă că zona senzorului de recunoaștere a amprentelor din centrul părții inferioare a ecranului și degetele dvs. sunt curate și uscate.
- Dacă îndoiiți degetul sau utilizați vârful degetului, dispozitivul poate să nu recunoască amprente. Apăsăți pe ecran astfel încât vârful degetului dvs. atinge o suprafață mare a zonei de recunoaștere a amprentelor.

### Înregistrarea amprentelor

- 1 Pe ecranul de Setări, atingeți **Date biometrice și securitate** → **Amprente**.
- 2 Citiți instrucțiunile de pe ecran și atingeți **Contin.**
- 3 Setați o metodă de blocare a ecranului.
- 4 Citiți instrucțiunile privind capacele și protecțiile de ecran și atingeți **OK**.
- 5 Așezați degetul pe senzorul de recunoaștere a amprentelor în partea de jos a ecranului. După ce dispozitivul vă detectează degetul, ridicați-l și așezați-l din nou pe senzorul de recunoaștere a amprentelor.

Repețați această acțiune până când amprenta este înregistrată.

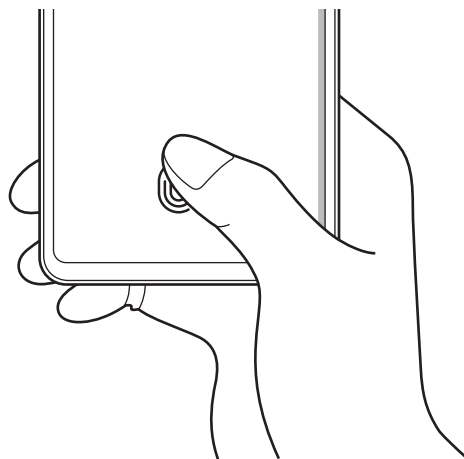

- 6 Atunci când ați terminat de înregistrat amprente, atingeți **Efectuat**.

## Verificarea amprentelor înregistrate

Puteți verifica dacă amprenta dvs. e înregistrată punând degetul pe senzorul de recunoaștere a amprentelor.

- 1 Pe ecranul de Setări, atingeți **Date biometrice și securitate** → **Amprente**.
- 2 Deblocați ecranul folosind metoda prestabilită de blocare a ecranului.
- 3 Atingeți **Verificare amprente adăugate**.
- 4 Puneți degetul pe senzorul de recunoaștere a amprentelor.  
Rezultatul recunoașterii va fi afișat.

## Ștergerea amprentelor înregistrate

Ampretele înregistrate pot fi șterse.

- 1 Pe ecranul de Setări, atingeți **Date biometrice și securitate** → **Amprente**.
- 2 Deblocați ecranul folosind metoda prestabilită de blocare a ecranului.
- 3 Selectați amprenta pe care doriți să o ștergeți și atingeți **Eliminare**.

## Deblocarea ecranului cu recunoaștere amprentelor

Puteți debloca ecranul cu amprenta în loc să folosiți un model, PIN sau parolă.

- 1 Pe ecranul de Setări, atingeți **Date biometrice și securitate** → **Amprente**.
- 2 Deblocați ecranul folosind metoda prestabilită de blocare a ecranului.
- 3 Glisați comutatorul **Deblocare prin amprente** pentru activare.
- 4 Având ecranul blocat, așezați degetul pe senzorul de recunoaștere a amprentei și scanați-vă amprenta.

## Modificarea setării pictogramei de recunoaștere a amprentei

Setați dispozitivul să afișeze sau să ascundă pictograma de recunoaștere a amprentei atunci când atingeți ecranul în timp ce acesta e oprit.

- 1 Pe ecranul de Setări, atingeți **Date biometrice și securitate** → **Amprente**.
- 2 Deblocați ecranul folosind metoda prestabilită de blocare a ecranului.
- 3 Atingeți **Afiș. pictogr. când ecr. e oprit** și selectați o opțiune.

## Samsung Pass

Înregistrați-vă datele biometrice în Samsung Pass și vă confirmați cu ușurință identitatea atunci când folosiți servicii care necesită conectare sau informații personale.



- Pentru a folosi această caracteristică, trebuie ca dispozitivul dvs. să fie conectat la o rețea Wi-Fi sau la una mobilă.
- Pentru a utiliza această caracteristică, trebuie să vă conectați la contul dvs. Samsung. Consultați [Samsung account](#) pentru mai multe informații.
- Caracteristica de conectare pe site-uri web este disponibilă doar pentru site-urile web pe care le accesați prin aplicația **Internet**. Unele site-uri web pot să nu accepte această caracteristică.
- Datele biometrice înregistrate sunt salvate doar în dispozitivul dvs. și nu sunt sincronizate cu alte dispozitive sau alte servere.

## Înregistrarea în Samsung Pass

Înainte de a utiliza Samsung Pass, înregistrați-vă datele biometrice în Samsung Pass.

Pe ecranul Setări, atingeți **Date biometrice și securitate** → **Samsung Pass**. Urmați instrucțiunile de pe ecran pentru a finaliza configurarea.

## Verificarea parolei contului Samsung

Puteți utiliza datele biometrice înregistrate pentru a vă verifica identitatea în locul introducerii parolei contului Samsung, de exemplu atunci când achiziționați conținut de la **Galaxy Store**.

Pe ecranul principal Samsung Pass, atingeți  → **Setări** → **Cont și sincronizare** și apoi glisați comutatorul **Verificare prin Samsung Pass** pentru activare.

## Folosirea Samsung Pass pentru conectarea la site-uri web

Puteți utiliza Samsung Pass pentru a vă conecta la site-uri web care acceptă completarea automată a parolei și a numelui de utilizator.

- 1 Deschideți site-ul web la care doriți să vă conectați.
- 2 Introduceți ID-ul dvs. și parola, apoi atingeți butonul de conectare al site-ului web.
- 3 Atunci când apare o fereastră pop-up care vă întreabă dacă vreți să salvați informațiile de conectare, bifați **Conectare prin Samsung Pass** și atingeți **Memorare**.

## Folosirea Samsung Pass pentru conectarea la aplicații

Puteți utiliza Samsung Pass pentru a vă conecta la aplicații care acceptă completarea automată a parolei și a numelui de utilizator.

- 1 Deschideți aplicația web la care doriți să vă conectați.
- 2 Introduceți ID-ul dvs. și parola, apoi atingeți butonul de conectare al aplicației.
- 3 Atunci când apare o fereastră pop-up care vă întreabă dacă vreți să salvați informațiile de conectare, atingeți **Salvare**.

## Gestionarea informațiilor de conectare

Vizualizați lista de site-uri web și de aplicații pentru care ați setat utilizarea Samsung Pass și gestionați informațiile dvs. de conectare.

- 1 Pe ecranul principal Samsung Pass, atingeți **Conectare** și selectați o pagină web sau o aplicație din listă.
- 2 Atingeți **Editare** și modificați-vă ID-ul, parola și numele paginii web sau al aplicației.  
Pentru a șterge informațiile de conectare, atingeți **Ștergere**.

## Folosirea aplicației Samsung Pass pentru conectarea la pagini web și la aplicații

Când folosiți aplicații sau când vizitați pagini web care acceptă Samsung Pass, vă puteți conecta cu ușurință folosind Samsung Pass.

Pentru a vedea lista cu pagini web și aplicații care acceptă Samsung Pass, pe ecranul principal Samsung Pass, atingeți  → **Parteneri**. Dacă nu există pagini web sau aplicații care acceptă Samsung Pass, nu se va afișa **Parteneri**.



- Paginile web și aplicațiile disponibile pot să difere în funcție de regiune sau de furnizorul de servicii.
- Compania Samsung nu este răspunzătoare de pierderile sau neplăcerile cauzate de conectarea la pagini web sau aplicații folosind Samsung Pass.

## Introducerea automată a informațiilor personale

Puteți folosi Samsung Pass pentru a introduce cu ușurință adresa dvs. și informațiile cardului de plată în aplicații care acceptă completarea automată a câmpurilor cu date personale.

- 1 Pe ecranul principal Samsung Pass, atingeți **Formulare compl. autom.** și selectați **Adăugare adresă** sau **Adăugare card**.
- 2 Introduceți informațiile și atingeți **Salvare**.  
Puteți folosi acum datele biometrice înregistrate în Samsung Pass când introduceți automat informațiile personale în aplicațiile acceptate.

## Ștergerea datelor Samsung Pass

Puteți șterge datele biometrice, informațiile de conectare și datele aplicațiilor înregistrate în Samsung Pass.



- Acceptarea de către dvs. a termenilor și condițiilor și contul dvs. Samsung vor rămâne active.
- Datele din Samsung Pass de pe alte dispozitive conectate la contul dvs. Samsung nu vor fi șterse.

- 1 Pe ecranul principal Samsung Pass, atingeți  → **Setări** → **Ștergere date**.
- 2 Introduceți parola contului dvs. Samsung și atingeți **OK**.  
Datele Samsung Pass vor fi șterse.

## Folder securizat

Folderul securizat vă protejează conținutul și aplicațiile private, cum ar fi fotografiile și contactele, pentru a nu fi accesate de alte persoane. Conținutul și aplicațiile dvs. confidențiale sunt în siguranță chiar și când dispozitivul este deblocat.

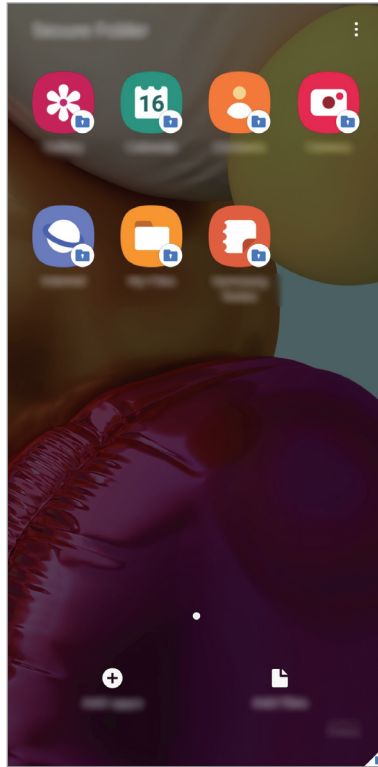

Folderul securizat este o zonă de stocare separată și securizată. Datele din Folderul securizat nu pot fi transferate în alte dispozitive folosind metode de partajare neautorizate, cum ar fi USB sau Wi-Fi Direct. Orice încercare de a particulariza sistemul de operare sau de modificare a software-ului va cauza blocarea Folderului securizat și imposibilitatea accesului la acesta. Înainte de a salva datele în Folderul securizat, asigurați-vă că realizați copii de rezervă ale datelor în altă locație securizată.



Pentru a utiliza Folderul securizat trebuie să vă conectați la contul dvs. Samsung.

## Setarea Folderului securizat

- 1 Lansați aplicația **Setări** și atingeți **Date biometrice și securitate** → **Folder securizat**.
- 2 Acceptați termenii și condițiile din Folder securizat.
- 3 Introduceți ID-ul și parola contului dvs. Samsung și atingeți **Conectați-vă**.
- 4 Selectați o metodă de blocare pentru Folderul securizat și urmați instrucțiunile de pe ecran pentru a finaliza configurarea.

Ecranul Folder securizat va apărea și pictograma aplicației **Folder securizat** (🔒) va fi adăugată pe ecranul de aplicații.

Pentru a schimba numele sau culoarea pictogramei pentru Folder securizat, atingeți ⋮ → **Personalizare**.



- Atunci când lansați aplicația **Folder securizat**, trebuie să deblocați aplicația folosind metoda dvs. prestabilită de blocare.
- Dacă uitați codul de deblocare a Folderului securizat, îl puteți reseta folosind contul Samsung. Atingeți butonul din partea inferioară a ecranului blocat și introduceți parola contului dvs. Samsung.

## Setarea blocării automate a Folderului securizat

Setați dispozitivul să blocheze automat Folderul securizat atunci când acesta nu este folosit.

- 1 Lansați aplicația **Folder securizat** și atingeți ⋮ → **Setări** → **Blocare automată Folder securizat**.
- 2 Selectați o opțiune de blocare.



Pentru a bloca manual Folderul securizat, atingeți ⋮ → **Blocare și ieșire**.

## Mutarea conținutului în Folderul securizat

Mutați conținutul, cum ar fi pozele și videoclipurile, în Folderul securizat. Următoarele acțiuni reprezintă un exemplu de mutare a unei imagini din spațiul de stocare implicit în Folderul securizat.

- 1 Lansați aplicația **Folder securizat** și atingeți **Adăugare fișiere**.
- 2 Atingeți **Imagini**, bifați imaginile care vor fi mutate, apoi atingeți **Efectuat**.
- 3 Atingeți **Mutare**.

Elementele selectate vor fi șterse din folderul original și vor fi mutate în Folderul securizat. Pentru a copia elemente, atingeți **Copiere**.



Metodele de mutare a conținutului pot varia în funcție de tipul conținutului.

## Mutarea conținutului din Folderul securizat

Mutați conținutul din Folderul securizat în aplicația corespunzătoare din locul de stocare implicit. Următoarele acțiuni reprezintă un exemplu de mutare a unei imagini Folderul securizat în spațiul de stocare implicit.

- 1 Lansați aplicația **Folder securizat** și atingeți **Galerie**.
- 2 Selectați o imagine și atingeți **⋮** → **Scoatere din Folder securizat**.  
Elementele selectate vor fi mutate în **Galerie**, în spațiu de stocare implicit.

## Adăugarea aplicațiilor

Adăugați o aplicație care va fi folosită în Folderul securizat.

- 1 Lansați aplicația **Folder securizat** și atingeți **Adăugare aplicații**.
- 2 Bifați una sau mai multe aplicații instalate în dispozitiv și atingeți **Adăugare**.  
Pentru a instala aplicații de la **Magazin Play** sau **Galaxy Store**, atingeți **Descăr. din Magazinul Play** sau **Descărcare din Galaxy Store**.

## Eliminarea aplicațiilor din Folderul securizat

Țineți apăsat pe aplicația care doriți să o ștergeți, apoi atingeți **Dezinstalare**.

## Adăugarea conturilor

Adăugați-vă conturile Samsung și Google sau alte conturi, care vor fi sincronizate cu aplicațiile din Folderul securizat.

- 1 Lansați aplicația **Folder securizat** și atingeți  → **Setări** → **Conturi** → **Adăugare cont**.
- 2 Selectați un serviciu de conturi.
- 3 Urmați instrucțiunile de pe ecran pentru a finaliza configurarea contului.

## Ascunderea Folderului securizat

Puteți ascunde comanda rapidă a Folderului securizat de pe ecranul de aplicații.

Lansați aplicația **Folder securizat**, atingeți  → **Setări** apoi glisați comutatorul **Afișați pict. pe ecr. Aplicații** pentru dezactivare.

În mod alternativ, deschideți panoul de notificare, glisați în jos și apoi atingeți  (**Folder securizat**) pentru dezactivare.



## Copierea de rezervă și restabilirea Folderului securizat

Realizați copii de rezervă pentru conținutul și aplicațiile din Folderul securizat, salvați-le în Samsung Cloud folosind contul dvs. Samsung și restabiliți-le mai târziu.

### Copierea de rezervă a datelor

- 1 Lansați aplicația **Folder securizat** și atingeți  → **Setări** → **Backup și restabilire**.
- 2 Atingeți **Adăugare cont** și urmați instrucțiunile de pe ecran pentru a vă conecta la contul dvs. Samsung.
- 3 Atingeți **Bakcup date Folder securizat**.
- 4 Bifați elementele pentru care doriți să faceți copie de rezervă și atingeți **Backup**.  
Se vor crea copii de rezervă ale datelor și se vor salva în Samsung Cloud.

### Restaurarea datelor

- 1 Lansați aplicația **Folder securizat** și atingeți  → **Setări** → **Backup și restabilire**.
- 2 Atingeți **Restabilire**.
- 3 Atingeți  pentru a selecta dispozitivul în care veți restabili datele.
- 4 Bifați elementele pe care doriți să le restabiliți și atingeți **Restabilire**.  
Datele dvs. din copia de rezervă vor fi restabilite în dispozitiv.

## Dezinstalarea Folderului securizat

Puteți dezinstala Folderul securizat, inclusiv conținutul și aplicațiile din el.

Lansați aplicația **Folder securizat** și atingeți  → **Setări** → **Mai multe setări** → **Dezinstalare**.

Pentru a realiza copie de rezervă a conținutului înainte de a dezinstala Folderul securizat, bifați **Scoatere fișiere media din Folder securizat** și atingeți **Dezinstalare**. Pentru a accesa datele pentru care s-a făcut copie de rezervă în Folderul securizat, lansați aplicația **Fișierele mele** și atingeți **Spațiu de stocare intern** → **Secure Folder**.



Pentru notele salvate în **Samsung Notes** nu se va face copie de rezervă.

## Wi-Fi securizat

Wi-Fi securizat este un serviciu care vă securizează conexiunea la rețeaua Wi-Fi. Acesta criptează datele utilizând rețele Wi-Fi și dezactivează urmărirea aplicațiilor și a paginilor web, astfel încât să puteți utiliza rețelele Wi-Fi în siguranță. De exemplu, atunci când utilizați o rețea Wi-Fi nesigură, în locuri publice, de exemplu, în cafenele sau aeroporturi, caracteristica Wi-Fi securizat este activată automat, astfel încât să nu vă poată fi accesate ilegal datele de conectare sau să nu vi se monitorizeze activitatea din aplicații și de pe paginile web.

Pe ecranul Setări, atingeți **Date biometrice și securitate** → **Wi-Fi securizat** și urmați instrucțiunile de pe ecran pentru a finaliza configurarea.

Atunci când este activată caracteristica Wi-Fi securizat, pictograma  va apărea pe bara de stare.



- Pentru a utiliza această caracteristică, trebuie să vă conectați la contul dvs. Samsung.
- În timpul utilizării acestei caracteristici, viteza rețelei Wi-Fi poate fi redusă.
- Este posibil ca această caracteristică să fie indisponibilă, în funcție de rețeaua Wi-Fi, de regiune sau de furnizorul de servicii.

## Selectarea aplicațiilor care să fie protejate în timpul utilizării caracteristicii Wi-Fi securizat

Selectați aplicațiile care să fie protejate în timpul utilizării caracteristicii Wi-Fi securizat, astfel încât să vă fie protejate datele în siguranță, de exemplu, parola sau activitatea din aplicații, împotriva accesării de alte persoane.



Unele aplicații pot să nu accepte această caracteristică.

Pe ecranul Setări, atingeți **Date biometrice și securitate** → **Wi-Fi securizat** → **Aplicații protejate și glišați comutatoarele de lângă aplicațiile pe care doriți să le protejați în timpul utilizării Wi-Fi securizat.**

## Achiziționarea planului de protecție

Vi se oferă un plan de protecție gratuit pentru rețele Wi-Fi în fiecare lună. De asemenea, puteți achiziționa planuri de protecție plătite și puteți avea o protecție nelimitată pentru lățimea de bandă pentru un timp limitat.

**1** Pe ecranul de Setări, atingeți **Date biometrice și securitate** → **Wi-Fi securizat**.

**2** Atingeți **Plan de protecție** și selectați planul dorit.



Pentru anumite planuri de protecție, puteți transfera protecția pe un alt dispozitiv pe care v-ați conectat la contul Samsung.

**3** Urmați instrucțiunile de pe ecran pentru a finaliza achiziția.

## Confidențialitate

Modificați setările de confidențialitate.

Pe ecranul Setări, atingeți **Confidențialitate**.

- **Manager permisiuni:** Vizualizați lista de caracteristici și aplicațiile care au permisiunea de a le utiliza. De asemenea, puteți edita setările permisiunilor.
- **Trimitere date de diagnosticare:** Setări dispozitivul să trimită automat informațiile de diagnosticare și utilizare ale dispozitivului către Samsung.
- **Primire informații de marketing:** Setări dacă doriți să primiți informații de marketing ale companiei Samsung, cum ar fi ofertele speciale, beneficiile membrilor și buletine informative.
- **Avansat:** Configurați setările avansate pentru confidențialitate.

## Locație

Modificați setările pentru permisiunile privind informațiile despre locație.

Pe ecranul Setări, atingeți **Locație**.

- **Permișiuni aplicații:** Vizualizați lista aplicațiilor care au fost autorizate să acceseze locația dispozitivului și editați setările de autorizare.
- **Îmbunătățire acuratețe:** Setări dispozitivul să utilizeze funcția Wi-Fi sau Bluetooth pentru a mări precizia informațiilor de localizare, chiar dacă aceste funcții sunt dezactivate.
- **Solicitări recente locație:** Vizualizați aplicațiile care solicită informațiile locației dvs. curente.
- **Servicii de localizare:** Vizualizați serviciile de localizare utilizate de dispozitivul dvs.

## Conturi și backup

### Opțiuni

Sincronizați, realizați copii de rezervă sau restabiliți datele dispozitivului dvs. folosind Samsung Cloud. De asemenea, vă puteți conecta la conturi, cum ar fi contul Samsung sau cel Google, sau puteți transfera date între dispozitive folosind programul Smart Switch.

Pe ecranul Setări, atingeți **Conturi și backup**.

- **Conturi:** Adăugați-vă conturile Samsung și Google sau alte conturi cu care doriți să vă sincronizați.
- **Backup și restabilire:** Păstrați informațiile personale, datele aplicațiilor și setările, în siguranță, pe dispozitivul dvs. Puteți să realizați copii de rezervă ale informațiilor confidențiale și să le accesați mai târziu. Trebuie să vă conectați la contul dvs. Google sau Samsung pentru a realiza copierea de rezervă sau a restabili datele.
- **Samsung Cloud:** Gestionați conținutul pe care doriți să îl stocați în siguranță în Samsung Cloud. Verificați nivelul de utilizare a spațiului de stocare din contul dvs. Samsung Cloud și sincronizați datele, creați copii de rezervă și restabiliți datele dvs. Consultați [Samsung Cloud](#) pentru mai multe informații.
- **Smart Switch:** Lansați Smart Switch și transferați date de pe dispozitivul dvs. anterior. Consultați [Transferarea datelor de pe dispozitivul dvs. anterior \(Smart Switch\)](#) pentru mai multe informații.



Faceți periodic copii de rezervă ale datelor dvs. și salvați-le în locații sigure, cum ar fi Samsung Cloud sau un computer, astfel încât să le puteți restabili dacă datele sunt deteriorate sau sunt pierdute din cauza unei resetări involuntare a dispozitivului.

### Samsung Cloud

Sincronizați datele salvate în dispozitivul dvs., precum imaginile sau videoclipurile cu Samsung Cloud și vizualizați datele salvate în Samsung Cloud. De asemenea, puteți face copii de rezervă pentru datele dispozitivului dvs. și le puteți salva în Samsung Cloud pentru a le restaura la un moment ulterior.



Pentru a utiliza Samsung Cloud trebuie să vă conectați la contul dvs. Samsung.

## Sincronizarea datelor

Puteți sincroniza datele salvate în dispozitivul dvs., cum ar fi imagini, videoclipuri și evenimente, cu Samsung Cloud și le puteți accesa de pe alte dispozitive.

- 1 Pe ecranul de Setări, atingeți **Conturi și backup** → **Samsung Cloud**.
- 2 Atingeți  → **Setări** → **Setări sincron. și backup autom.** → **Sincronizare**.
- 3 Glisați comutatoarele de lângă elementele cu care doriți să vă sincronizați dispozitivul.



Puteți verifica datele salvate sau puteți schimba setările atingând pe cartela **Galerie**, **Alte date sincronizate** sau **Samsung Cloud Drive**.

## Copierea de rezervă a datelor

Puteți face copii de rezervă pentru datele dispozitivului dvs. și le puteți salva în Samsung Cloud.

- 1 Pe ecranul Setări, atingeți **Conturi și backup** → **Samsung Cloud** → **Faceți backup acestui telefon**.
- 2 Bifați elementele pentru care doriți să faceți copie de rezervă și atingeți **Backup**.
- 3 Atingeți **Efectuat**.



- Pentru unele date nu se vor crea copii de rezervă. Pentru a consulta pentru ce date se creează copii de rezervă, pe ecranul Setări atingeți **Conturi și backup** → **Samsung Cloud** → **Faceți backup acestui telefon**.
- Pentru a vizualiza datele altor dispozitive ale dvs. pentru care s-a făcut copie de rezervă în Samsung Cloud, pe ecranul Setări atingeți **Conturi și backup** → **Samsung Cloud** → **Restabilire date** → ▼ și apoi selectați dispozitivul dorit.

## Restaurarea datelor

Puteți restaura datele din copiile de rezervă aflate în Samsung Cloud pe dispozitivul dvs.

- 1 Pe ecranul de Setări, atingeți **Conturi și backup** → **Samsung Cloud**.
- 2 Atingeți **Restabilire date** → ▼ și selectați dispozitivul dorit.
- 3 Bifați elementele pe care doriți să le restabiliți și atingeți **Restabilire**.

## Google

Configurați setările pentru anumite caracteristici oferite de Google.

Pe ecranul de Setări, atingeți **Google**.

## Caracteristici avansate

### Opțiuni

Activați caracteristicile avansate și modificați setările pentru a le controla.

Pe ecranul Setări, atingeți **Caracteristici avansate**.



Scuturarea excesivă sau lovirea dispozitivului poate conduce la introduceri neintenționate de informații de către caracteristicile care folosesc senzorii.

- **Tastă laterală:** Selectați o aplicație sau o caracteristică ce va fi lansată la apăsarea tastei laterale. Consultați [Setarea tastei laterale](#) pentru mai multe informații.
- **Bixby Routines:** Adăugați rutine pentru a automatiza setările pe care le utilizați în mod repetat. Dispozitivul sugerează și alte rutine folositoare, în funcție de situațiile în care vă găsiți în mod frecvent. Consultați secțiunea [Bixby Routines](#) pentru mai multe informații.
- **Apel./mes. text pe alte disp.:** Utilizați caracteristicile de apelare și de mesagerie ale dispozitivului dvs. pe alte dispozitive conectate la contul Samsung.



În funcție de regiune sau de furnizorul de servicii, este posibil ca această caracteristică să fie indisponibilă.

- **Link către Windows:** Accesați instantaneu de pe computer datele salvate în dispozitivul dvs. Consultați [Link către Windows](#) pentru mai multe informații.
- **Vizualizare inteligentă pop-up:** Selectați aplicații pentru a le vedea notificările în ferestre pop-up. Atunci când folosiți această caracteristică, puteți vizualiza rapid conținutul prin ferestre pop-up atunci când atingeți pictograma de pe ecran.



Această caracteristică este disponibilă doar pentru aplicații care acceptă caracteristica Ferestre multiple.

- **Capturi de ecran și înregistrare ecran:** Schimbați setările capturilor de ecran și ale funcției de înregistrare a ecranului.
- **Partajare directă:** Setăți dispozitivul să afișeze persoanele pe care le-ați contactat pe panoul cu opțiuni de partajare pentru a vă permite partajarea directă a conținutului.
- **Reducere animații:** Setăți dispozitivul să elimine efectele de ecran ale anumitor acțiuni, cum ar fi deschiderea și închiderea aplicațiilor.
- **Mișcări și gesturi:** Activați caracteristica de mișcare și configurați setările. Consultați [Mișcări și gesturi](#) pentru mai multe informații.
- **Mod Utilizare cu o mână:** Activați modul de operare cu o mână pentru confortul dvs. atunci când utilizați dispozitivul cu o singură mână.



În funcție de regiune sau de furnizorul de servicii, este posibil ca această caracteristică să fie indisponibilă.

- **Game Launcher:** Activați Game Launcher. Consultați [Game Launcher](#) pentru mai multe informații.
- **Dual Messenger:** Instalați o a doua aplicație și folosiți două conturi separate pentru aceeași aplicație de mesagerie. Consultați secțiunea [Dual Messenger](#) pentru mai multe informații.
- **Trimitere de mesaje SOS:** Setăți dispozitivul să trimită mesaje de ajutor apăsând pe tasta laterală de trei ori.

## Link către Windows

Accesați instantaneu pe computerul dvs. datele salvate pe dispozitivul dvs., cum ar fi fotografiile sau mesajele, folosind același cont Microsoft pe computer și pe dispozitiv.



Această caracteristică este disponibilă numai pe Windows 10, versiunea 1803 sau superioară; se recomandă utilizarea versiunii 1903 sau superioară.

- 1 Pe ecranul Setări, atingeți **Caracteristici avansate** → **Link către Windows**.
- 2 Atingeți **Conectați-vă cu Microsoft**, conectați-vă la contul dvs. Microsoft, apoi atingeți **Continuare**.
- 3 Atingeți **Arată-mi** pentru a vizualiza procedurile de configurare a computerului, urmați instrucțiunile de pe ecran pentru a vă conecta la computer, apoi descărcați aplicația **Telefonul dvs.**
- 4 Atingeți **Continuare** pentru a finaliza configurarea.

## Mișcări și gesturi

Activați caracteristica de mișcare și configurați setările.

Pe ecranul Setări, atingeți **Caracteristici avansate** → **Mișcări și gesturi**.

- **Ridicat pentru activare:** Setați dispozitivul să pornească ecranul atunci când îl ridicați.
- **Atingeți de două ori pt. a activa:** Setați dispozitivul pentru a activa ecranul prin atingere dublă oriunde pe ecran când ecranul este oprit.
- **Ecran activ inteligent:** Setați dispozitivul să prevină oprirea ecranului în timp ce îl priviți.
- **Alertă inteligentă:** Setați dispozitivul să vă avertizeze dacă aveți apeluri pierdute sau mesaje noi când ridicați dispozitivul.



Această caracteristică poate să nu funcționeze dacă ecranul este pornit sau dispozitivul nu se află pe o suprafață plană.

- **Dezactivare ușoară sunet:** Setați dispozitivul să oprească sunetul apelurilor primite sau al alarmelor prin folosirea unor mișcări ale palmei sau așezarea ecranului dispozitivului cu fața în jos.
- **Glisarea cu palma pentru capturare:** Setați dispozitivul să realizeze o captură de ecran atunci când glisați la stânga sau la dreapta de-a lungul ecranului. Imaginile capturate pot fi vizualizate în **Galerie**.



Nu este posibilă realizarea unei capturi de ecran în timpul utilizării anumitor aplicații și caracteristici.

- **Glisați pentru apel sau mesaje:** Setați dispozitivul să efectueze un apel sau să trimită un mesaj atunci când glisați la dreapta sau la stânga pe un contact sau pe un număr de telefon în aplicația **Telefon** sau **Contacte**.



## Dual Messenger

Instalați o a doua aplicație și folosiți două conturi separate pentru aceeași aplicație de mesagerie.

**1** Pe ecranul Setări, atingeți **Caracteristici avansate** → **Dual Messenger**.

Se vor afișa aplicațiile acceptate.

**2** Glisați comutatorul unei aplicații pentru a instala a doua aplicație.

A doua aplicație va fi instalată. Pictograma celei de-a doua aplicații va fi afișată cu . Atunci când primiți notificări de la a doua aplicație, acestea vor fi afișate împreună cu  pentru a le distinge de notificările primei aplicații.



- Caracteristica Dual Messenger este posibil să nu fie disponibilă în funcție de aplicație.
- Unele caracteristici ale aplicației pot fi limitate pentru a doua aplicație.

## Dezinstalarea celei de-a doua aplicații

**1** Pe ecranul Setări, atingeți **Caracteristici avansate** → **Dual Messenger**.

**2** Glisați comutatorul aplicației pe care doriți să o dezinstalați și atingeți **Dezactivare** sau **Dezinstalare**.

Toate datele asociate celei de-a doua aplicații vor fi șterse.



Dacă dezinstalați prima aplicație, se va șterge și a doua aplicație.

## Confortul digital și controlul parental

### Opțiuni

Vizualizați istoricul și caracteristicile de utilizare a dispozitivului dvs. pentru a preveni interferența acestuia în viața dvs. personală. De asemenea, puteți seta controlul parental pentru copiii dvs., pentru a gestiona activitatea lor în mediul digital.

Pe ecranul Setări, atingeți **Confortul digital și controlul parental**.

- **Confort digital:** Consultați istoricul utilizării zilnice a dispozitivului dvs. Consultați secțiunea [Bunăstare digitală](#) pentru mai multe informații.
- **Controale parentale:** Gestionați activitatea copiilor dvs. în mediul digital.

### Bunăstare digitală

Consultați istoricul utilizării zilnice a dispozitivului dvs. De asemenea, puteți limita durata de utilizare sau puteți modifica setările notificărilor pentru fiecare aplicație.

Pe ecranul Setări, atingeți **Confortul digital și controlul parental** → **Confort digital**.

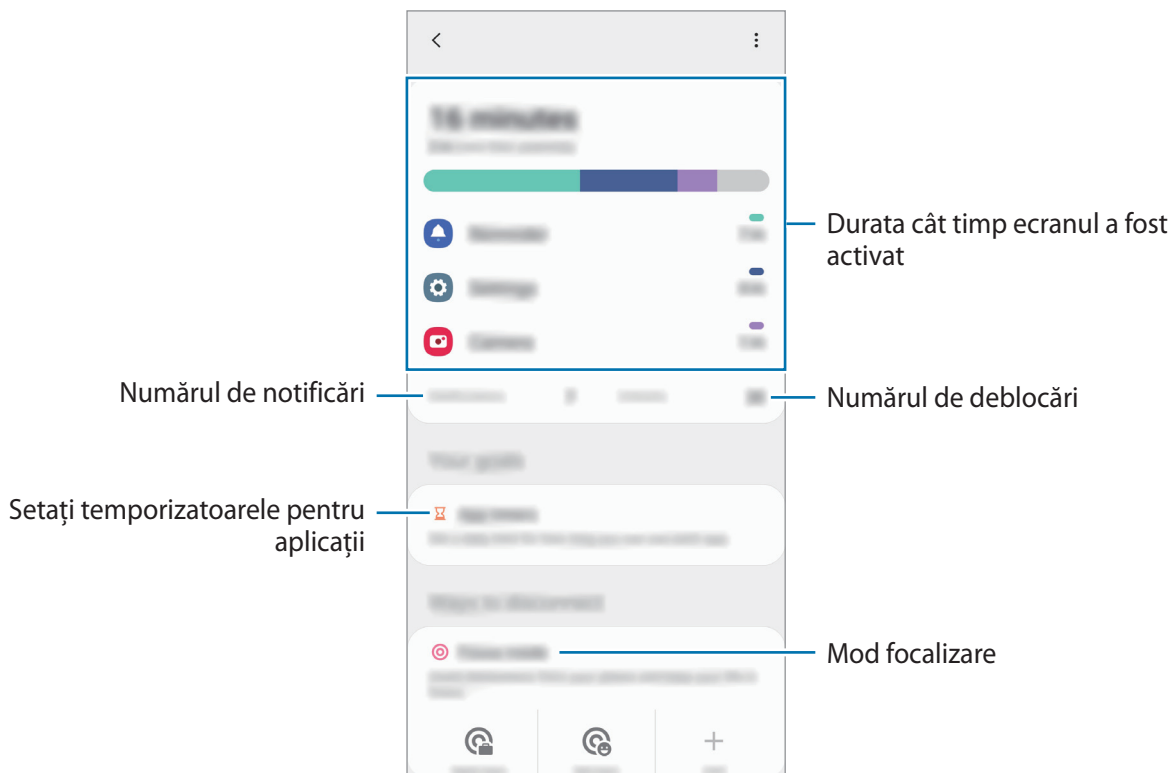

## Setarea temporizatoarelor pentru aplicații

Puteți limita durata de utilizare zilnică pentru fiecare aplicație prin setarea unui temporizator. Atunci când atingeți limita, aplicația va fi dezactivată și nu o veți mai putea utiliza.

- 1 Pe ecranul Setări, atingeți **Confortul digital și controlul parental** → **Temporizatoare aplicație**.
- 2 Atingeți **Niciun temporizator** lângă aplicația dorită și setați durata.

## Utilizarea modului de focalizare

Puteți activa modul de focalizare pentru a evita distragerile de la dispozitiv și pentru a rămâne concentrat pe ceea ce doriți. Atunci când este activat modul de focalizare, puteți utiliza aplicațiile implicite, precum și aplicațiile pentru care ați permis excepții.

Pe ecranul Setări, atingeți **Confortul digital și controlul parental**. Apoi atingeți modul pe care doriți să-l activați de la **Mod Focalizare** și atingeți **Pornire**.

## Activarea modului Relaxare

Puteți activa modul Relaxare pentru a reduce oboseala ochilor înainte de a dormi și pentru a preveni perturbarea somnului dvs.

- 1 Pe ecranul Setări, atingeți **Confortul digital și controlul parental** → **Reducere activitate**.
- 2 Pentru a seta un program de activare a modului Relaxare, atingeți **Setare program**, atingeți comutatorul pentru activarea sa, iar apoi setați zilele și ora.

# Întreținere dispozitiv

## Introducere

Caracteristica de întreținere a dispozitivului vă oferă o prezentare generală a stării dispozitivului dvs.: Baterie, spațiu de stocare, memorie și securitatea sistemului. De asemenea, puteți optimiza automat dispozitivul printr-o atingere de deget.

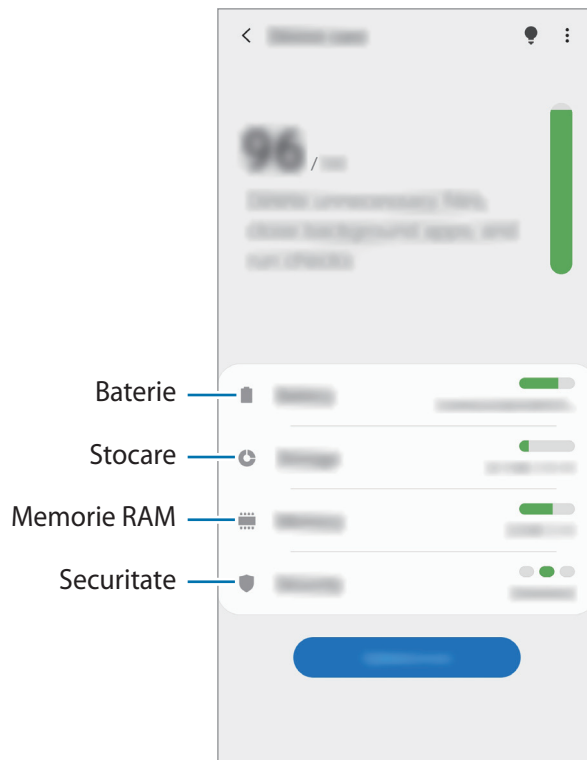

## Optimizarea dispozitivului dvs.

Pe ecranul de Setări, atingeți **Întreținere dispozitiv** → **Optimizare imediată**.

Caracteristica de optimizare rapidă îmbunătățește performanța dispozitivului prin următoarele acțiuni.

- Eliberarea unei porțiuni de memorie.
- Ștergerea fișierelor inutile și închiderea aplicațiilor care rulează în fundal.
- Gestionarea consumului anormal de mare al bateriei.
- Căutarea aplicațiilor blocate sau a celor malware.

## Utilizarea caracteristicii de optimizare automată

Puteți seta dispozitivul să efectueze automat optimizarea atunci când nu folosiți dispozitivul. Atingeți **⋮** → **Avansat** → **Optimizare automată** și glisați comutatorul pentru activare. Dacă doriți să setați ora la care să se efectueze optimizarea automată, atingeți **Oră**.

## Baterie

Verificați energia rămasă a bateriei și durata cât mai poate fi utilizat dispozitivul. Pentru dispozitivele cu nivel scăzut de încărcare a bateriei, economisiți energie activând caracteristicile de economisire a energiei.

Pe ecranul de Setări, atingeți **Întreținere dispozitiv** → **Baterie**.



- Timpul de utilizare rămas indică timpul rămas până ce energia din baterie se consumă complet. Timpul de utilizare rămas poate varia în funcție de setările dispozitivului și condițiile de funcționare.
- Nu puteți primi notificări de la unele aplicații care folosesc modul de economisire a energiei.

## Mod alimentare

Selectați un mod de alimentare care corespunde cu scopul în care e utilizat dispozitivul.

Atingeți **Mod alimentare** și selectați o opțiune.

- **Optimizat:** Optimizat pentru a echilibra performanța dispozitivului și durata de utilizare a bateriei.
- **Econom. medie energie:** Activați modul de economisire a energiei pentru a extinde durata de utilizare a bateriei.
- **Econom. max. energie:** În modul de economisire maximă a energiei, dispozitivul scade consumul de energie din baterie prin activarea Modulului Întunecat și prin limitarea aplicațiilor și a caracteristicilor disponibile. Vor fi dezactivate conexiunile la rețele, cu excepția rețelei mobile.

Puteți seta dispozitivul pentru a încărca mai rapid bateria. Glisați comutatorul **Încărc. rapidă prin cablu** pentru activare.

## Economisire energie adaptivă

Puteți seta dispozitivul să activeze automat modul de economisire a energiei în funcție de modul de utilizare și de nivelul de încărcare al bateriei.

Atingeți **Mod alimentare** și glisați comutatorul **Economisire energie adaptabilă** pentru activare. Dispozitivul dvs. va activa modul de economisire a energiei în funcție de situație pentru a extinde durata de utilizare a bateriei.

## Gestionarea consumului bateriei de către fiecare aplicație

Puteți economisi energia bateriei împiedicând aplicațiile care rulează în fundal să consume energie când nu sunt folosite. Atingeți **Utilizare baterie**, selectați aplicațiile din listă iar apoi atingeți comutatorul **Trec. aplic. la inact.** pentru activarea acestei caracteristici.

## Stocare

Verificați starea memoriei utilizate și pe cea disponibilă.

Pe ecranul de Setări, atingeți **Întreținere dispozitiv** → **Stocare**.



- Capacitatea reală a memoriei interne este mai mică decât capacitatea specificată, deoarece sistemul de operare și aplicațiile implicite ocupă o parte din memorie. Capacitatea disponibilă se poate modifica atunci când actualizați dispozitivul.
- Puteți vizualiza capacitatea disponibilă a memoriei interne în secțiunea Specificații a dispozitivului dvs. de pe pagina web a Samsung.

## Gestionarea memoriei

Pentru a șterge fișierele reziduale, cum ar fi memoria cache, atingeți **Șterg. acum**. Pentru a șterge fișierele sau pentru a dezinstala aplicații pe care nu le mai folosiți, selectați o categorie. Apoi, selectați elementele și atingeți **Ștergere**.

## Memorie RAM

Pe ecranul de Setări, atingeți **Întreținere dispozitiv** → **Memorie RAM**.

Pentru a îmbunătăți performanțele dispozitivului dvs. prin oprirea aplicațiilor care rulează în fundal, bifați aplicațiile din listă, apoi atingeți **Șterg. acum**.

## Securitate

Verificați starea de securitate a dispozitivului. Această caracteristică vă scanează dispozitivul pentru depistarea malware-urilor.

Pe ecranul de Setări, atingeți **Întreținere dispozitiv** → **Securitate** → **Scanare telefon**.

## Aplicații

Gestionați aplicațiile dispozitivului și modificați-le setările. Puteți vizualiza informații despre utilizarea aplicațiilor, le puteți modifica setările de notificare și permisiunile, sau puteți dezinstala sau dezactiva aplicațiile inutile.

Pe ecranul Setări, atingeți **Aplicații**.

## Gestionare generală

Particularizați setările sistemului dispozitivului sau reseați dispozitivul.

Pe ecranul de Setări, atingeți **Gestionare generală**.

- **Limbă și tastatură:** Selectați limba dispozitivului și schimbați setările, cum ar fi cele de tastatură sau de tipuri de introducere vocală. Este posibil ca unele opțiuni să nu fie disponibile, în funcție de limba selectată. Consultați [Adăugare limbă dispozitiv](#) pentru mai multe informații.
- **Data și oră:** Accesați și modificați setările pentru a controla modul în care dispozitivul dvs. afișează data și ora.



Dacă bateria este descărcată complet, data și ora se resetează.

- **Contactați-ne:** Puneți-ne întrebări sau vizualizați întrebările frecvente.
- **Resetare:** Resetați setările dispozitivului sau realizați o resetare la setările din fabrică. Puteți reseta toate setările dvs. sau doar setările rețelei, sau setările de accesibilitate. Puteți programa dispozitivul să repornească la o oră prestabilită pentru optimizarea dispozitivului.

## Adăugare limbă dispozitiv

Puteți adăuga limbi care vor fi folosite pe dispozitivul dvs.

**1** Pe ecranul de setări, atingeți **Gestionare generală** → **Limbă și tastatură** → **Limbă** → **Adăugare limbă**.

Pentru a vizualiza toate limbile care pot fi adăugate, atingeți  → **Toate limbile**.

**2** Selectați o limbă care va fi adăugată.

**3** Pentru a seta limba selectată ca limbă implicită, atingeți **Set. ca implicit**. Pentru a menține setarea limbii curente, atingeți **Menț. limbă act.**

Limba pe care o selectați va fi adăugată la lista dvs. Dacă ați schimbat limba implicită, limba selectată va fi adăugată în partea superioară a listei.

Pentru a schimba limba implicită din lista de limbi, selectați limba dorită și atingeți **Aplicare**. Dacă o aplicație nu acceptă limba implicită, se va folosi următoarea limbă acceptată din listă.

## Accesibilitate

Configurați diverse setări pentru a îmbunătăți accesibilitatea la dispozitiv.

Pe ecranul Setări, atingeți **Accesibilitate**.

- **Cititor de ecran:** Activați caracteristica Voice Assistant, care oferă feedback vocal. Pentru a vizualiza informații care vă pot ajuta să învățați cum se utilizează această funcție, apăsați **Tutorial**.
- **Îmbunătățiri pentru vizibilitate:** Personalizați setările pentru a îmbunătăți accesibilitatea pentru utilizatorii cu probleme de vedere.
- **Îmbunătățiri sunet:** Personalizați setările în vederea îmbunătățirii accesibilității pentru utilizatorii cu probleme de auz.
- **Interacțiune și dexteritate:** Personalizați setările pentru a îmbunătăți accesibilitatea pentru utilizatorii cu dexteritate redusă.
- **Setări avansate:** Configurați setările pentru accesul direct și caracteristicile de notificare.
- **Servicii instalate:** Vizualizați serviciile de accesibilitate instalate pe dispozitiv.
- **Despre Accesibilitate:** Vizualizați informații de Accesibilitate.
- **Contactați-ne:** Puneți-ne întrebări sau vizualizați întrebările frecvente.

## Actualizare software

Actualizați software-ul dispozitivului folosind serviciul Firmware descărcabil (FOTA). Puteți programa actualizări de software.

Pe ecranul de Setări, atingeți **Actualizare software**.



Dacă pentru dispozitivul dvs. sunt lansate actualizări software de securitate care vor bloca noile tipuri de amenințări de securitate, ele vor fi instalate automat pe dispozitiv, fără acordul dvs.

- **Descărcare și instalare:** Verificați și instalați manual actualizările.
- **Descărcare automată prin Wi-Fi:** Setări dispozitivul să descarce automat actualizările atunci când este conectat la o rețea Wi-Fi.
- **Ultima actualizare:** Vizualizați informații despre ultima actualizare a software-ului.

### Informații actualizări de securitate

Actualizările de securitate sunt furnizate pentru a îmbunătăți securitatea dispozitivului dvs. și pentru a vă proteja informațiile personale. Pentru a consulta actualizările de securitate pentru modelul dvs., vizitați [security.samsungmobile.com](https://security.samsungmobile.com).



Pagina web acceptă doar anumite limbi.

## Despre telefon

Accesați informații despre dispozitivul dvs.

Pe ecranul Setări, atingeți **Despre telefon**.

Pentru a schimba numele dispozitivului dvs., atingeți **Editare**.

- **Stare:** Vizualizați diverse informații despre dispozitiv, cum ar fi starea cartelei SIM, adresa MAC a rețelei Wi-Fi și numărul serial.
- **Informații juridice:** Vizualizați informațiile legale referitoare la dispozitiv, cum ar fi informațiile de siguranță sau licențele open source.
- **Informații software:** Vizualizați informații despre software-ul dispozitivului, cum ar fi versiunea sistemului de operare și versiunea firmware-ului.
- **Informații baterie:** Vizualizați starea și informații despre bateria dispozitivului.

# Anexă

## Depanare

Înainte de a contacta un Centru de service Samsung, vă rugăm să încercați următoarele soluții. Este posibil ca anumite situații să nu se aplice dispozitivului dvs.

### **Atunci când porniți dispozitivul sau în timp ce îl utilizați, vi se solicită să introduceți unul dintre următoarele coduri:**

- Parolă: Odată ce caracteristica de blocare a dispozitivului este activată, trebuie să introduceți parola pe care ați setat-o pentru dispozitiv.
- PIN: Când utilizați dispozitivul pentru prima dată sau când este activată solicitarea codului PIN, trebuie să introduceți codul PIN furnizat cu cartela SIM sau USIM. Puteți dezactiva această caracteristică utilizând meniul Blocare cartelă SIM.
- PUK: Cartela SIM sau USIM este blocată, de obicei ca urmare a introducerii incorecte a codului PIN de mai multe ori. Trebuie să introduceți codul PUK oferit de furnizorul de servicii.
- PIN2: Dacă accesați un meniu care solicită codul PIN2, trebuie să introduceți codul PIN2 furnizat odată cu cartela SIM sau USIM. Pentru mai multe informații, contactați furnizorul dvs. de servicii.

### **Dispozitivul afișează mesaje de eroare în privința rețelei sau a serviciului**

- Când vă aflați în zone cu semnal slab sau recepție deficitară, este posibil ca recepția să se întrerupă. Deplasați-vă în altă zonă și reîncercați. În timp ce vă deplasați, mesajele de eroare pot apărea în mod repetat.
- Unele opțiuni nu pot fi accesate fără abonament. Pentru mai multe informații, contactați furnizorul dvs. de servicii.

### **Dispozitivul nu pornește**

Atunci când bateria este descărcată complet, dispozitivul nu va porni. Încărcați complet bateria înainte de pornirea dispozitivului.

## Ecranul senzitiv reacționează lent sau necorespunzător

- Dacă atașați o folie protectoare sau accesorii opționale la ecranul senzitiv, acesta poate să nu funcționeze corespunzător.
- Dacă purtați mănuși, dacă mâinile dvs. nu sunt curate în timp ce atingeți ecranul senzitiv sau dacă atingeți ecranul cu obiecte ascuțite sau cu vârful degetelor, ecranul senzitiv poate funcționa necorespunzător.
- Ecranul senzitiv poate funcționa necorespunzător în condiții de umiditate sau când este expus la apă.
- Reporniți dispozitivul pentru a elimina orice defecțiuni temporare ale software-ului.
- Asigurați-vă că software-ul dispozitivului este actualizat la cea mai recentă versiune.
- Dacă ecranul senzitiv este zgâriat sau deteriorat, duceți-l la un Centru Service Samsung.

## Dispozitivul se blochează sau întâlnește o eroare gravă

Încercați următoarele soluții. Dacă problema persistă, contactați un Centru de service Samsung.

### Repornirea dispozitivului

Dacă dispozitivul dvs. se blochează sau se închide, poate fi necesar să închideți aplicații sau să opriți dispozitivul și apoi să-l porniți din nou.

### Repornirea forțată

Dacă dispozitivul se blochează sau nu răspunde la comenzi, țineți apăsată simultan tasta laterală și tasta Volum în jos cel puțin 7 secunde pentru a-l reporni.

### Resetarea dispozitivului

Dacă metodele de mai sus nu rezolvă problema, efectuați o revenire la setările din fabrică.

Lansați aplicația **Setări** și atingeți **Gestionare generală** → **Resetare** → **Revenire la setările din fabrică** → **Resetare** → **Ștergere totală**. Înainte de a efectua revenirea la setările din fabrică, nu uitați să realizați copii de rezervă ale tuturor datelor importante stocate în dispozitiv.

## Apelurile nu se conectează

- Asigurați-vă că ați accesat rețeaua de telefonie mobilă corectă.
- Asigurați-vă că nu ați setat blocarea apelurilor pentru numărul de telefon pe care îl apălați.
- Asigurați-vă că nu ați setat blocarea apelurilor pentru numărul de telefon de la care primiți apel.

## Interlocutorii nu vă pot auzi vocea în timpul unui apel

- Asigurați-vă că nu ați acoperit microfonul încorporat.
- Asigurați-vă că microfonul este aproape de gură.
- Dacă utilizați o cască, asigurați-vă că este conectată corect.

## Se produc sunete de ecou în timpul efectuării unui apel

Reglați volumul apăsând pe tasta Volum sau deplasați-vă în altă zonă.

## Rețeaua mobilă sau Internetul se deconectează frecvent, ori calitatea sunetului este deficitară

- Asigurați-vă că nu blocați antena internă a dispozitivului.
- Când vă aflați în zone cu semnal slab sau recepție deficitară, este posibil ca recepția să se întrerupă. Este posibil să aveți dificultăți de conectare din cauza problemelor în ceea ce privește stația de bază a furnizorului de servicii. Deplasați-vă în altă zonă și reîncercați.
- Atunci când utilizați dispozitivul în timp ce vă deplasați, serviciile de rețea fără fir pot să fie dezactivate din cauza rețelei furnizorului de servicii.

## Bateria nu se încarcă în mod corespunzător (Pentru încărcătoare aprobate de Samsung)

- Asigurați-vă că încărcătorul este conectat corespunzător.
- Vizitați un centru de service Samsung și înlocuiți bateria.

## Bateria se descarcă foarte rapid la prima achiziționare

- Atunci când expuneți dispozitivul sau bateria la temperaturi foarte scăzute sau foarte ridicate, încărcarea utilă poate fi redusă.
- Consumul bateriei se va mări atunci când utilizați anumite caracteristici sau aplicații, cum ar fi GPS, jocurile sau Internetul.
- Bateria se consumă și încărcarea utilă se scurtează în timp.

## Apar mesaje de eroare la lansarea camerei foto

Dispozitivul dvs. trebuie să dispună de memorie disponibilă suficientă și de energie a bateriei suficientă pentru a utiliza aplicația Cameră foto. Dacă primiți mesaje de eroare la lansarea camerei foto, încercați următoarele variante:

- Încărcați bateria.
- Eliberați memorie prin transferul fișierelor pe un computer sau ștergerea fișierelor din dispozitiv.
- Reporniți dispozitivul. Dacă problemele cu aplicația cameră foto persistă inclusiv după ce ați încercat aceste sfaturi, contactați un Centru de Service Samsung.

## Calitatea fotografiei este mai scăzută decât cea afișată în previzualizare

- Calitatea fotografiilor poate varia, în funcție de împrejurimi și de tehnicile de fotografiere pe care le utilizați.
- Dacă realizați fotografii în zone întunecate, noaptea, sau în medii de interior, se poate produce zgomot de imagine sau imaginile pot să fie nefocalizate.

## Apar mesaje de eroare la deschiderea fișierelor multimedia

Dacă primiți mesaje de eroare sau fișierele nu sunt redade atunci când deschideți fișiere multimedia pe dispozitiv, încercați următoarele variante:

- Eliberați memorie prin transferul fișierelor pe un computer sau ștergerea fișierelor din dispozitiv.
- Asigurați-vă că fișierul muzical nu este protejat prin sistemul DRM (Digital Rights Management - Gestionare digitală a drepturilor). Dacă fișierul este protejat prin DRM, asigurați-vă că dispuneți de licența sau cheia adecvată pentru redarea fișierului.
- Asigurați-vă că dispozitivul suportă formatele de fișiere. Dacă un format de fișier nu este acceptat, ca de exemplu DivX sau AC3, instalați o aplicație care îl acceptă. Pentru a confirma formatele de fișiere pe care le acceptă dispozitivul, vizitați [www.samsung.com](http://www.samsung.com).
- Dispozitivul recunoaște fotografiile și videoclipurile captate de către acesta. Fotografiile sau videoclipurile surprinse de alte dispozitive pot să nu funcționeze corespunzător.
- Dispozitivul dvs. acceptă fișiere multimedia care sunt autorizate de furnizorul de servicii de rețea sau de furnizori de servicii suplimentare. Este posibil ca anumite elemente de conținut distribuite pe Internet, cum ar fi tonurile de sonerie, videoclipurile sau fundalurile, să nu funcționeze corespunzător.

## Caracteristica Bluetooth nu funcționează bine

Dacă alt dispozitiv Bluetooth nu este localizat sau dacă sunt probleme de conexiune sau de performanță, încercați următoarele:

- Asigurați-vă că dispozitivul pe care doriți să-l conectați este gata să fie scanat sau e pregătit pentru conexiune.
- Asigurați-vă că dispozitivul dvs. și celălalt dispozitiv Bluetooth se află în raza maximă de acțiune Bluetooth (10 m).
- Pe dispozitivul dvs., lansați aplicația **Setări**, atingeți **Conexiuni**, apoi glisați comutatorul **Bluetooth** pentru reactivare.
- Pe dispozitivul dvs., lansați aplicația **Setări**, atingeți **Gestionare generală** → **Resetare** → **Resetare setări rețea** → **Reinițializare setări** → **Resetare** pentru a reseta setările rețelei. Este posibil să pierdeți informații de înregistrare atunci când efectuați resetarea.

Dacă sfaturile de mai sus nu rezolvă problema, contactați un Centru de service Samsung.

## Nu este stabilită o conexiune la conectarea dispozitivului la un computer

- Verificați compatibilitatea cablului USB utilizat cu dispozitivul dvs.
- Asigurați-vă ca aveți instalat și actualizat driverul corespunzător pe computer.

## Dispozitivul nu poate identifica locația dvs. curentă

Semnalele GPS pot fi obstrucționate în anumite locații, cum ar fi mediile de interior. În aceste situații, setați dispozitivul să utilizeze rețeaua Wi-Fi sau o rețea mobilă pentru a identifica locația curentă.

## Datele stocate în dispozitiv au fost pierdute

Realizați întotdeauna copii de rezervă ale tuturor datelor importante stocate în dispozitiv. În caz contrar, nu puteți restabili datele dacă acestea sunt deteriorate sau pierdute. Samsung nu este răspunzătoare de pierderea de date stocate în dispozitiv.

## Apare o gaură mică în jurul părții exterioare a carcasei dispozitivului

- Această gaură este o caracteristică necesară de fabricație și există posibilitatea apariției mișcării sau vibrației părților componente.
- În timp, fricțiunea dintre părțile componente poate duce la mărirea ne semnificativă a acestei găuri.

## Nu există suficient spațiu în spațiul de stocare al dispozitivului

Ștergeți datele care nu sunt necesare, cum ar fi memoria cache, folosind caracteristica de întreținere a dispozitivului sau ștergeți manual aplicațiile sau fișierele nefolosite pentru a elibera spațiu de stocare.

## Butonul Acasă nu este afișat

Bara de navigare care conține butonul Acasă poate dispărea în timp ce folosiți anumite aplicații sau caracteristici. Pentru a vizualiza bara de navigare, glisați în sus din partea de jos a ecranului.

## Bara de reglare a luminozității nu apare pe panoul de notificare

Deschideți panoul de notificare glisând în jos bara de stare, apoi glisați panoul de notificare în jos. Atingeți  → **Aspect Panou rapid** iar apoi atingeți comutatorul **Luminozitatea se afiș. deasupra** pentru activarea acestuia.

## Scoaterea bateriei

- **Pentru a scoate bateria, contactați un centru de service autorizat. Pentru a obține informații despre scoaterea bateriei, vă rugăm să vizitați [www.samsung.com/global/ecodesign\\_energy](http://www.samsung.com/global/ecodesign_energy).**
- Pentru siguranța dvs., **nu trebuie să încercați să scoateți** bateria. Dacă bateria nu este scoasă corect, acest lucru poate conduce la deteriorarea acesteia și a dispozitivului, la vătămări personale, și/sau poate face ca dispozitivul să nu prezinte siguranță.
- Samsung nu-și asumă răspunderea pentru daune sau pierderi (fie contractuale sau delictuale, inclusiv neglijență) care pot surveni din nerespectarea cu precizie a acestor avertizări și instrucțiuni, cu excepția decesului sau vătămării personale ca urmare a neglijenței Samsung.

## Drepturi de autor

Drepturi de autor © 2020 Samsung Electronics

Acest manual este protejat în virtutea legislației internaționale privind drepturile de autor.

Nicio parte a acestui manual nu poate fi reprodusă, distribuită, tradusă sau transmisă, sub nicio formă și prin niciun mijloc, electronic sau mecanic, inclusiv prin fotocopiere, înregistrare sau stocare în niciun sistem de stocare și recuperare a informațiilor.

## Mărci comerciale

- SAMSUNG și logo-ul SAMSUNG sunt mărci comerciale înregistrate ale Samsung Electronics.
- Bluetooth® este marcă comercială înregistrată în întreaga lume a companiei Bluetooth SIG, Inc.
- Wi-Fi®, Wi-Fi Direct™, Wi-Fi CERTIFIED™, și logo-ul Wi-Fi sunt mărci comerciale înregistrate ale Wi-Fi Alliance.
- Fabricat sub licență de la Dolby Laboratories. Simbolurile Dolby, Dolby Atmos, și double-D sunt mărci comerciale ale Dolby Laboratories.
- Toate celelalte mărci comerciale și drepturi de autor sunt proprietatea deținătorilor respectivi.