

SAMSUNG

MANUALUL UTILIZATORULUI

SM-G980F
SM-G980F/DS
SM-G981B
SM-G981B/DS
SM-G985F
SM-G985F/DS
SM-G986B
SM-G986B/DS
SM-G988B
SM-G988B/DS

Cuprins

Noțiuni de bază

- 4 Citiți mai întâi aceste informații
- 7 Situații care pot conduce la supraîncălzirea dispozitivului și soluții pentru rezolvarea acestora
- 10 Aspectul și funcțiile dispozitivului
- 16 Baterie
- 23 Cartela nano-SIM și eSIM
- 26 Cartelă de memorie (cartelă microSD)
- 28 Pornirea și oprirea dispozitivului
- 30 Setare inițială
- 30 Samsung account
- 32 Transferarea datelor de pe dispozitivul dvs. anterior (Smart Switch)
- 35 Explicarea ecranului
- 46 Panoul de notificare
- 48 Captură de ecran și înregistrarea ecranului
- 50 Introducerea textului

Aplicații și caracteristici

- 53 Instalarea sau dezinstalarea aplicațiilor
- 55 Bixby
- 60 Bixby Vision
- 63 Bixby Routines
- 66 Telefon
- 71 Contacte
- 75 Mesaje
- 78 Internet

- 80 Cameră foto
- 102 Galerie
- 110 Zonă AR
- 122 Always On Display
- 123 Ecran lateral
- 127 Ferestre multiple
- 130 Samsung Daily
- 131 Samsung Health
- 135 Samsung Members
- 135 Samsung Notes
- 136 Galaxy Wearable
- 136 Calendar
- 137 Reminder
- 139 Înregistr. voce
- 142 Fișierele mele
- 142 Ceas
- 144 Calculator
- 144 Game Launcher
- 146 Game Booster
- 147 Ecr. Acasă Copii
- 148 SmartThings
- 152 Partajarea conținutului
- 155 Music Share
- 156 Samsung DeX
- 163 Link către Windows
- 165 Samsung Global Goals
- 165 Aplicații Google

Setări

- 167 Introducere
- 167 Conexiuni
 - 168 Wi-Fi
 - 170 Bluetooth
 - 171 NFC și plată
 - 173 Economizor de date
 - 174 Apl. care ut. doar datele mobile
 - 174 Manager cartelă SIM (modele dual SIM)
 - 175 Hotspot mobil și Tethering
 - 176 Mai multe setări de conexiune
- 178 Sunete și vibrații
 - 179 Dolby Atmos (sunet surround)
 - 179 Sunet aplicație separată
- 180 Notificări
 - 180 Insigne pictograme aplicații
- 181 Afișaj
 - 182 Setări Mod Întunecat
 - 183 Cursivitate mișcare
 - 183 Filtru lumină albastră
 - 184 Schimbarea modului ecranului sau reglarea culorilor ecranului
 - 185 Dimensiune și stil font
 - 185 Rezoluție ecran
 - 185 Economizor de ecran
- 186 Fundal
- 186 Teme
- 186 Blocare ecran
 - 187 Smart Lock
- 188 Date biometrice și securitate
 - 189 Recunoaștere facială
 - 192 Recunoaștere amprente
 - 196 Samsung Pass
 - 199 Folder securizat
 - 203 Wi-Fi securizat
- 204 Confidențialitate
- 205 Locație
- 205 Conturi și backup
 - 206 Samsung Cloud
- 207 Google
- 208 Caracteristici avansate
 - 209 Mișcări și gesturi
 - 210 Dual Messenger
- 211 Confortul digital și controlul parental
 - 211 Confort digital
- 213 Întreținere dispozitiv
 - 213 Optimizarea dispozitivului dvs.
 - 214 Baterie
 - 215 Stocare
 - 215 Memorie RAM
 - 215 Securitate
- 216 Aplicații
- 216 Gestionare generală
- 217 Accesibilitate
- 217 Actualizare software
- 218 Despre telefon

Anexă

- 219 Accesibilitate
- 237 Întrebări frecvente
- 244 Depanare
- 249 Scoaterea bateriei

Noțiuni de bază

Citiți mai întâi aceste informații

Vă rugăm să citiți acest manual înainte de a utiliza dispozitivul, pentru a asigura folosirea corectă și în siguranță a acestuia.

- Descrierile sunt bazate pe setările implicite ale dispozitivului.
- Anumit conținut poate diferi față de dispozitiv în funcție de regiune, furnizorul de servicii, specificațiile modelului sau versiunea de software a dispozitivului.
- Conținutul (conținutul de înaltă calitate) care necesită utilizarea intensă a procesorului și a RAM-ului va afecta performanța per ansamblu a dispozitivului. Aplicațiile asociate conținutului pot să nu funcționeze corespunzător, în funcție de specificațiile dispozitivului și de mediul în care acesta este utilizat.
- Samsung nu este responsabilă de problemele de performanță cauzate de aplicații de la alți furnizori decât Samsung.
- Samsung nu este responsabilă de problemele de performanță cauzate de editarea setărilor registry sau de modificarea versiunii de software a sistemului de operare. Încercarea de a particulariza sistemul de operare poate cauza funcționarea necorespunzătoare a dispozitivului sau a aplicațiilor.
- Software-ul, sursele de sunet, fundalurile, imaginile și alte conținuturi media furnizate cu acest dispozitiv sunt licențiate pentru utilizare limitată. Extragerea și utilizarea acestor materiale în scopuri comerciale sau de altă natură constituie o încălcare a legislației privind drepturile de autor. Utilizatorii sunt deplin responsabili pentru folosirea ilegală a conținutului media.
- Este posibil să vi se perceapă costuri suplimentare pentru servicii de date, cum ar fi mesageria, încărcarea și descărcarea, sincronizarea automată sau utilizarea serviciilor de localizare, în funcție de abonamentul dvs. de date. Pentru transferuri mari de date, este recomandat să utilizați caracteristica Wi-Fi.
- Aplicațiile implicite care sunt furnizate împreună cu dispozitivul sunt supuse actualizărilor și pot să nu mai fie acceptate fără notificare prealabilă. În cazul în care aveți întrebări despre o aplicație furnizată împreună cu dispozitivul, contactați un Centru de service Samsung. Pentru aplicațiile instalate de utilizator, contactați furnizorii de servicii.
- Modificarea sistemului de operare al dispozitivului sau instalarea software-urilor din surse neoficiale poate conduce la funcționări necorespunzătoare și la coruperea sau pierderea datelor. Aceste acțiuni reprezintă încălcări ale acordului de licență Samsung și vor anula garanția.

- În funcție de regiune sau de furnizorul de servicii, se va monta o folie de protecție a ecranului în timpul producerii și distribuției. Avariile la folia de protecție a ecranului nu sunt acoperite de garanție.
- Puteți vedea clar ecranul senzitiv chiar și în lumina puternică a soarelui reglând automat contrastul în funcție de mediul înconjurător. Din cauza naturii produsului, afișarea unor elemente grafice statice pentru perioade îndelungate poate duce la imagini remanente (ecran persistent) sau la imagini fantomă.
 - Se recomandă să nu afișați elemente grafice statice pe o parte a ecranului senzitiv sau pe tot ecranul pentru perioade îndelungate și să opriți ecranul senzitiv atunci când nu folosiți dispozitivul.
 - Puteți seta ecranul senzitiv să se oprească automat atunci când nu-l folosiți. Lansați aplicația **Setări**, atingeți **Afișaj** → **Timp expirare ecran** și apoi selectați durata de timp după care dispozitivul va opri automat ecranul senzitiv.
 - Pentru a seta reglarea automată a luminozității ecranului senzitiv în funcție de mediul înconjurător, lansați aplicația **Setări**, atingeți **Afișaj** și apoi glisați comutatorul **Luminozitate adaptabilă** pentru activare.
- În funcție de regiune sau model, unele dispozitive trebuie să fie aprobate de Federal Communications Commission (FCC - Comisia Federală pentru Comunicații).

Dacă dispozitivul este aprobat de FCC, puteți vedea ID-ul FCC al dispozitivului. Pentru a vizualiza FCC ID, lansați aplicația **Setări** și atingeți **Despre telefon** → **Stare**. În cazul în care dispozitivul dvs. nu are un ID FCC, înseamnă că acesta nu a fost autorizat pentru comercializare în S.U.A. sau teritoriile sale și poate fi introdus în S.U.A. numai pentru uzul personal al proprietarului.

Mentținerea rezistenței la apă și la praf

Dispozitivul dvs. este rezistent la apă și la praf. Respectați aceste instrucțiuni pentru a menține rezistența dispozitivului dvs. la apă și la praf. Nerespectarea acestei instrucțiuni poate duce la deteriorarea dispozitivului.

- Nu scufundați dispozitivul în apă dulce mai adâncă de 1,5 m și nu îl țineți scufundat mai mult de 30 minute. Dacă scufundați dispozitivul în orice alt lichid, cum ar fi apa sărată, apa ionizată sau în băuturi alcoolice, lichidul va intra în dispozitiv mai repede.
- Nu expuneți dispozitivul la **apă aflată în mișcare**.
- Dacă dispozitivul este expus la apă dulce, uscați-l complet cu o cârpă curată și moale. Dacă dispozitivul este expus la orice alte lichide, cum ar fi apă sărată, apă din piscină, apă cu săpun, ulei, parfum, cremă de protecție solară, substanță de spălat mâinile sau produse chimice cum ar fi cele cosmetice, clătiți-l cu apă curată și uscați-l cu o cârpă moale. Dacă nu respectați aceste instrucțiuni, performanțele și aspectul dispozitivului pot fi afectate.
- **Dacă dispozitivul a fost scufundat în apă sau microfonul ori difuzorul sunt ude**, sunetul poate să nu fie auzit clar în timpul unui apel. Ștergeți dispozitivul cu o cârpă uscată și uscați-l complet înainte de utilizare.
- Ecranul sensibil și celelalte caracteristici pot să nu funcționeze corespunzător **dacă dispozitivul este utilizat în apă**.
- **Dacă dispozitivul este scăpat sau suferă un impact**, caracteristicile de rezistență la apă și la praf pot fi deteriorate.
- **Dispozitivul dvs. a fost testat într-un mediu controlat și certificat pentru a fi rezistent la apă și praf în situații specifice (corespunde cerințelor de clasificare IP68 așa cum sunt descrise de standardul internațional IEC 60529-Grade de protecție asigurate prin carcase [Cod IP]; condiții de testare: 15–35°C, 86–106 kPa, apă dulce, 1,5 metri, timp de 30 de minute). În ciuda clasificării, dispozitivul dvs. poate fi deteriorat în anumite situații.**

Pictograme pentru instrucțiuni



Avertisment: situații care pot cauza vătămări dvs. sau altor persoane



Atenție: situații care v-ar putea deteriora dispozitivul sau alte echipamente



Aviz: note, sfaturi de utilizare și informații suplimentare

Situații care pot conduce la supraîncălzirea dispozitivului și soluții pentru rezolvarea acestora

Atunci când dispozitivul se supraîncălzește în timpul încărcării bateriei

În timpul încărcării, dispozitivul și încărcătorul se pot încălzi. În timpul încărcării wireless sau a încărcării rapide, dispozitivul poate fi mai cald la atingere. Acest lucru nu afectează durata de viață și performanțele dispozitivului și se consideră funcționare normală. Dacă bateria devine prea fierbinte, viteza de încărcare poate scădea sau încărcătorul se poate opri din încărcare.

Atunci când dispozitivul se încălzește, realizați următoarele acțiuni:

- Deconectați încărcătorul de la dispozitiv și închideți aplicațiile care rulează. Așteptați răcirea dispozitivului și încărcați-l din nou.
- Dacă se supraîncălzește partea inferioară a dispozitivului, acest lucru se poate datora deteriorării cablului USB conectat. Înlocuiți cablul USB deteriorat cu unul aprobat de către Samsung.
- Când folosiți încărcătorul wireless, nu puneți materiale străine, cum ar fi obiecte metalice, magneți și cartele cu benzi magnetice, între dispozitiv și încărcătorul wireless.



Caracteristica de încărcare fără fir sau de încărcare rapidă este disponibilă doar pentru modelele compatibile.

Atunci când dispozitivul se încălzește în timpul folosirii

Atunci când folosiți caracteristici sau aplicații care necesită mai multă putere sau dacă le folosiți pe perioade îndelungate, dispozitivul se poate încălzi temporar din cauza consumului crescut de energie din baterie. Închideți aplicațiile care rulează și nu mai folosiți dispozitivul o perioadă de timp.

Mai jos regăsiți câteva exemple cu situații în care dispozitivul se poate supraîncălzi. În funcție de aplicațiile sau funcțiile folosite, este posibil ca aceste exemple să nu fie valabile pentru modelul dvs.

- În timpul setării inițiale a dispozitivului după ce acesta a fost achiziționat sau când restaurați datele
- Atunci când descărcați fișiere de dimensiuni mari

- Atunci când folosiți aplicații care necesită mai multă putere sau dacă folosiți aplicațiile pe perioade îndelungate
 - Atunci când jucați jocuri la calitate înaltă pe perioade extinse de timp
 - Atunci când înregistrați videoclipuri pe perioade extinse de timp
 - Atunci când redați în flux videoclipuri folosind setarea de luminozitate maximă
 - Atunci când vă conectați la un TV
- Atunci când se efectuează operațiuni simultane (sau când rulați mai multe aplicații în fundal)
 - Atunci când folosiți Ferestre multiple
 - Atunci când actualizați sau instalați aplicații în timpul înregistrării videoclipurilor
 - Atunci când descărcați fișiere de dimensiuni mari în timpul unui apel video
 - Atunci când înregistrați videoclipuri în timp ce folosiți aplicația de navigație
- Atunci când se transferă o cantitate mare de date pentru sincronizarea în Cloud, e-mail sau alte conturi
- Atunci când folosiți aplicația de navigație în autovehicul iar dispozitivul este amplasat direct sub lumina soarelui
- Atunci când folosiți caracteristica hotspot mobil și tethering
- Atunci când folosiți dispozitivul în zone unde nivelul semnalului este scăzut sau recepția este întreruptă
- Atunci când încărcați bateria cu un cablu USB deteriorat
- Atunci când mufa multifuncțională a dispozitivului este deteriorată sau expusă la materiale străine, cum ar fi lichidele, praful, pulberile metalice sau minele de creion.
- Atunci când sunteți în roaming

Atunci când dispozitivul se încălzește, realizați următoarele acțiuni:

- Întotdeauna actualizați software-ul dispozitivului la cea mai recentă versiune.
- Conflictele între aplicațiile care rulează pot cauza încălzirea dispozitivului. Reporniți dispozitivul.
- Dezactivați caracteristicile Wi-Fi, GPS și Bluetooth când nu le folosiți.
- Închideți aplicațiile care măresc consumul de energie din baterie sau care rulează în fundal când nu sunt folosite.
- Ștergeți fișierele care nu sunt necesare sau aplicațiile nefolosite.
- Micșorați luminozitatea ecranului.
- Dacă dispozitivul se supraîncălzește sau este fierbinte o perioadă îndelungată, nu îl mai folosiți un anumit interval de timp. Dacă dispozitivul continuă să se supraîncălzească, contactați un Centru de service Samsung.

Precauții împotriva supraîncălzirii dispozitivului

Dacă începeți să vă simțiți inconfortabil din cauza supraîncălzirii dispozitivului, încetați să îl mai folosiți.

Când dispozitivul se încălzește, caracteristicile și performanța pot fi limitate, sau dispozitivul se poate opri pentru a se răci. Caracteristica este disponibilă doar pentru modelele compatibile.

- Dacă dispozitivul se supraîncălzește și atinge o anumită temperatură, se va afișa un mesaj de avertizare pentru a preveni defectarea dispozitivului, apariția unor iritații pe piele sau rănirea acestuia și scurgerile de lichid din baterie. Pentru a scădea temperatura dispozitivului, luminozitatea ecranului și viteza de funcționare vor fi limitate, iar încărcarea bateriei se va opri. Aplicațiile care rulează vor fi oprite, posibilitatea de a apela și alte caracteristici vor fi limitate, cu excepția apelurilor de urgență, până când se răcește dispozitivul.
- Dacă apare și al doilea mesaj din cauza unei creșteri suplimentare a temperaturii dispozitivului, acesta se va opri. Nu folosiți dispozitivul până când temperatura acestuia nu scade sub nivelul specificat. Dacă al doilea mesaj apare în timpul unui apel de urgență, apelul nu va fi întrerupt de o oprire forțată.

Precauții pentru mediul de utilizare

Dispozitivul dvs. se poate încălzi din cauza mediului înconjurător în următoarele condiții. Acționați cu prudență pentru a evita scurtarea vieții utile a bateriei, deteriorarea dispozitivului sau provocarea unui incendiu.

- Nu depozitați dispozitivul la temperaturi foarte ridicate sau foarte scăzute.
- Nu expuneți dispozitivul la lumina directă a soarelui pentru perioade extinse de timp.
- Nu depozitați dispozitivul în zone foarte fierbinți pe perioade extinse de timp, cum ar fi interiorul unei mașini în timpul verii.
- Nu așezați dispozitivul în locuri unde s-ar putea supraîncălzi, cum ar fi o pătură electrică.
- Nu depozitați dispozitivul în apropierea sau în interiorul radiatoarelor, al cuptoarelor cu microunde, al echipamentelor fierbinți de gătit sau în interiorul recipientelor cu presiune înaltă.
- Nu folosiți un cablu al cărei izolații e deteriorată sau cojită și nu folosiți încărcătoare sau baterii deteriorate.

Aspectul și funcțiile dispozitivului

Conținut pachet

Consultați ghidul de pornire rapidă pentru a afla conținutul pachetului.



- Articolele furnizate împreună cu dispozitivul și accesoriile disponibile pot varia în funcție de regiune sau de furnizorul de servicii.
- Articolele furnizate sunt proiectate numai pentru acest dispozitiv și pot să nu fie compatibile cu alte dispozitive.
- Aspectul și specificațiile pot fi modificate fără notificare prealabilă.
- Puteți achiziționa accesorii suplimentare de la distribuitorul Samsung local. Asigurați-vă că acestea sunt compatibile cu dispozitivul înainte de achiziționare.
- Utilizați numai accesorii aprobate de către Samsung. Utilizarea accesoriilor neaprobate poate cauza probleme de performanță și defecțiuni care nu sunt acoperite de garanție.
- Disponibilitatea tuturor accesoriilor se poate modifica la libera alegere a companiilor producătoare. Pentru mai multe informații despre accesorii disponibile, consultați site-ul web Samsung.
- Căștile furnizate (USB Tip C) care acceptă ieșire digitală sunt proiectate numai pentru acest dispozitiv. Acestea pot să nu fie compatibile cu alte dispozitive care utilizează o metodă de ieșire audio diferită.

Aspectul dispozitivului

► Galaxy S20 Ultra 5G, S20 Ultra:

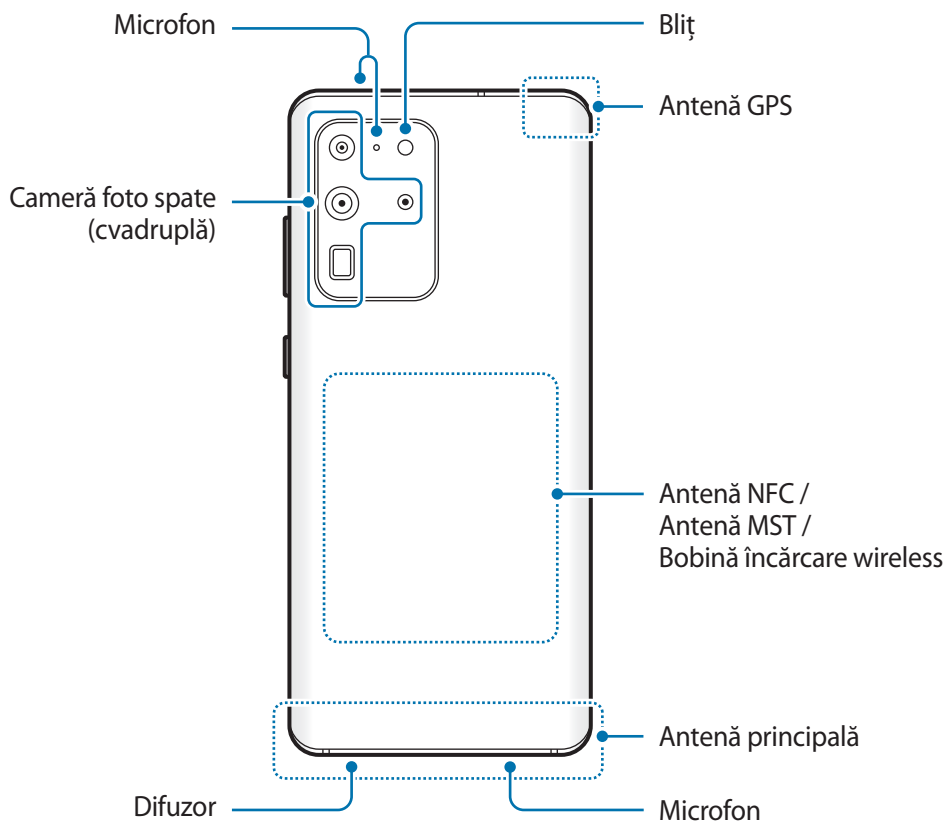
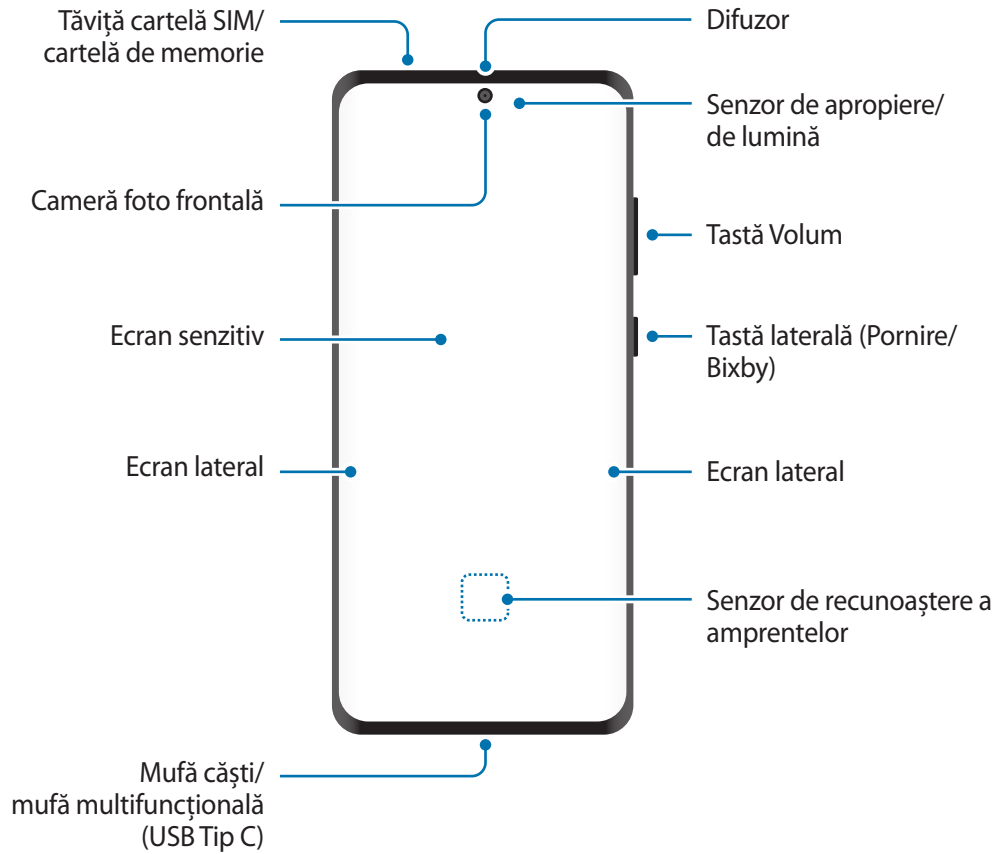

► Galaxy S20+ 5G, S20+:

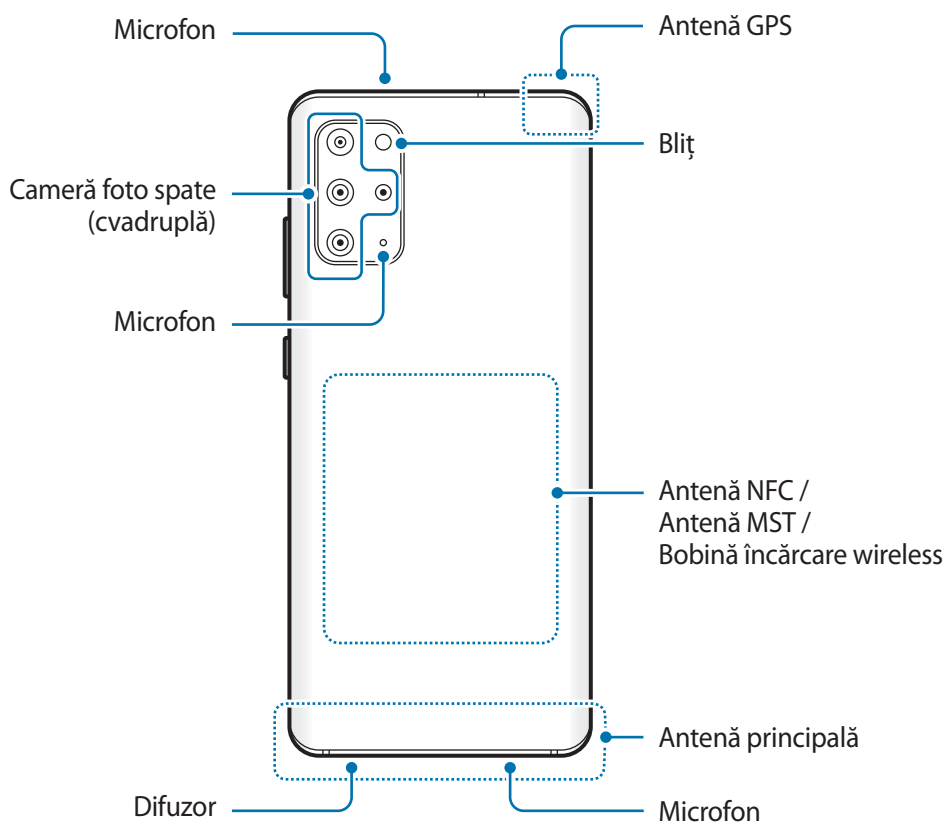
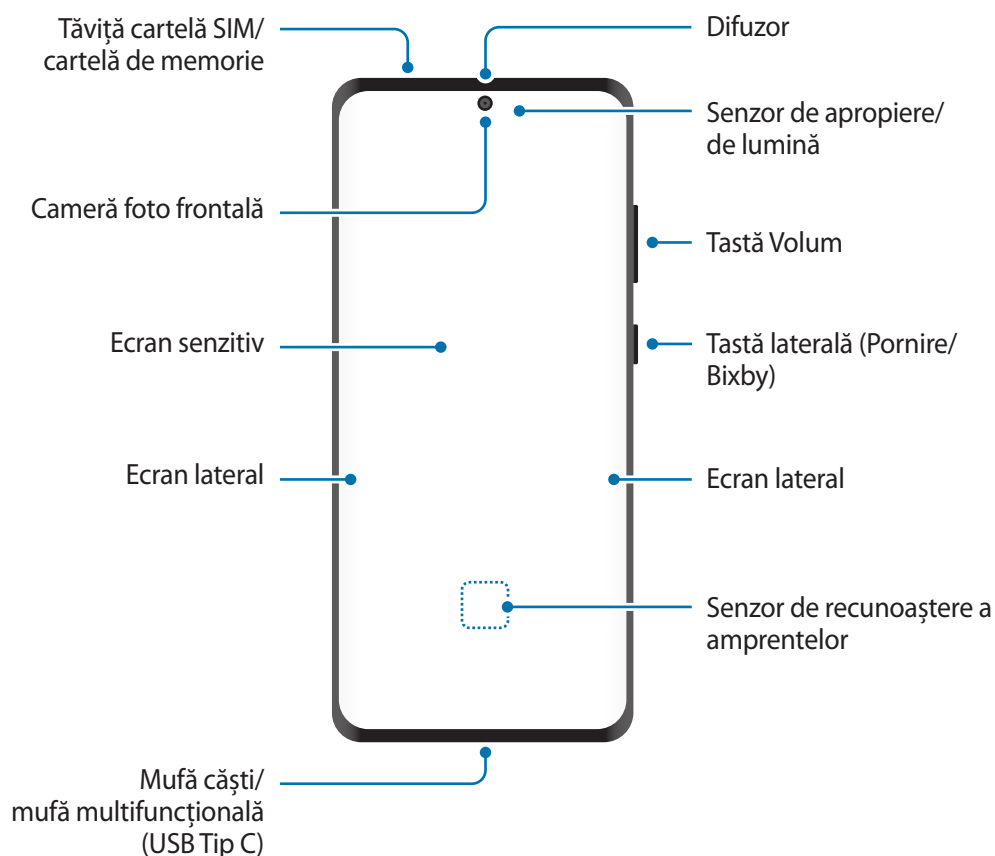

► Galaxy S20 5G, S20:

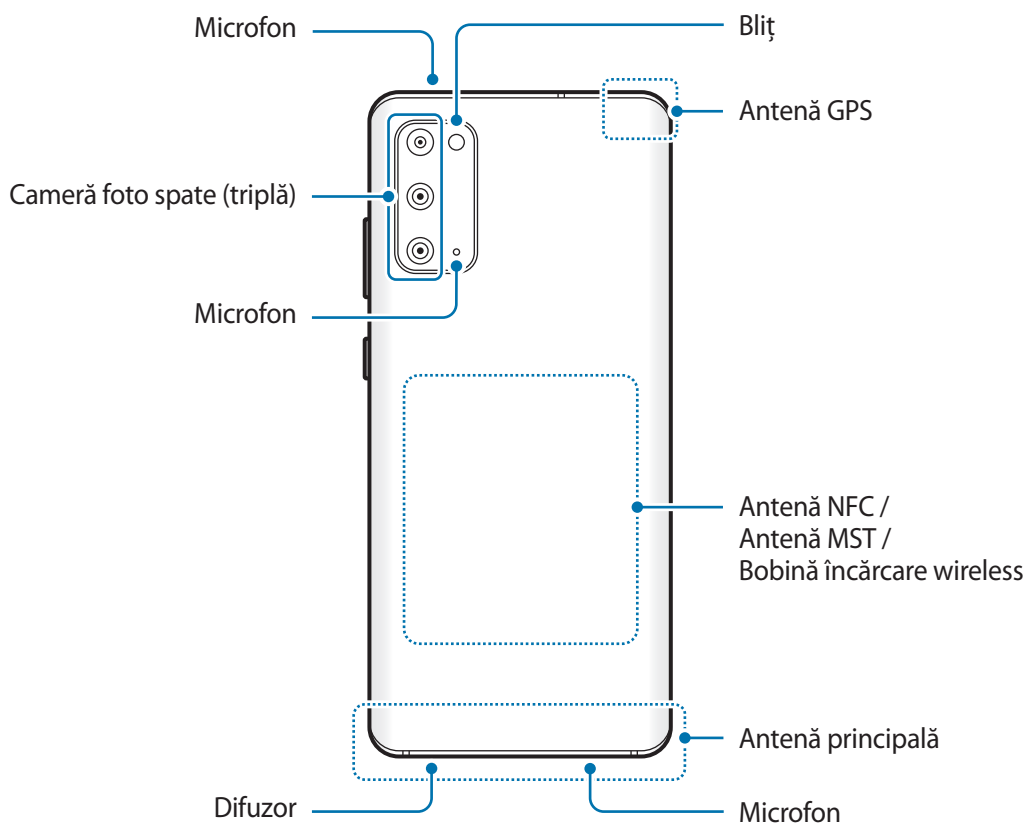
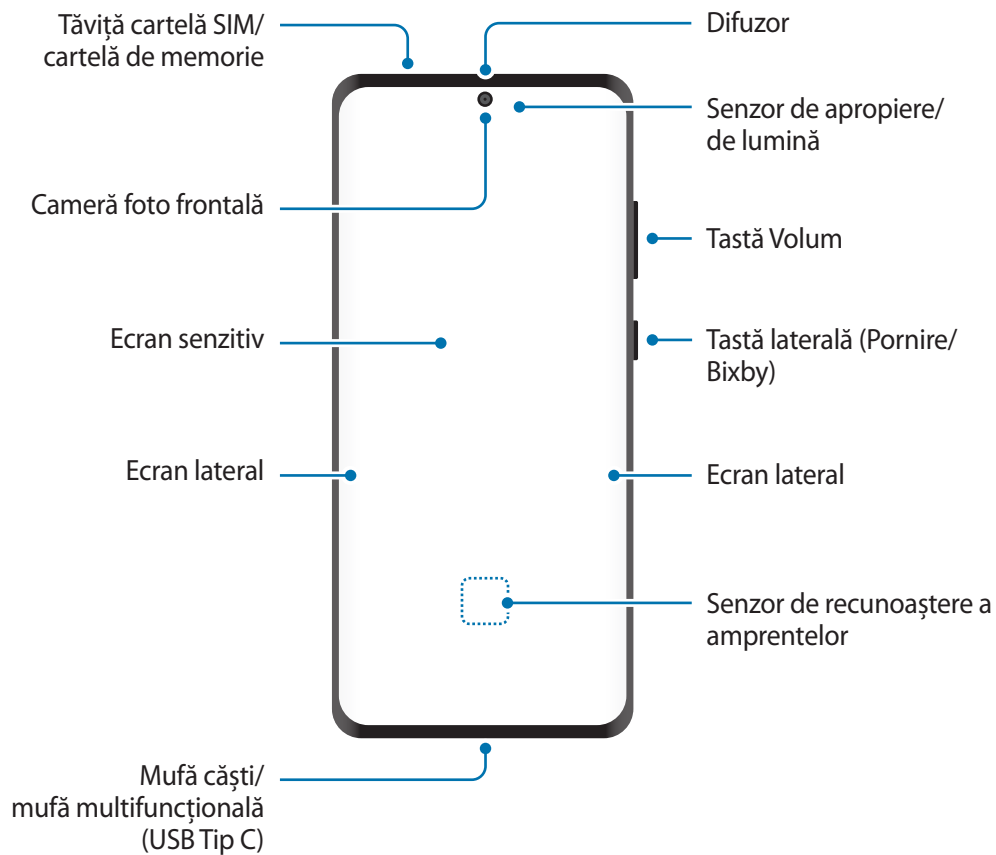



- În timp ce folosiți difuzoarele, ca atunci când redați fișiere media sau când folosiți difuzorul telefonului, nu poziționați dispozitivul aproape de urechi.
- Evitați expunerea obiectivului camerei foto la lumină puternică, precum cea a soarelui. Dacă expuneți obiectivul camerei foto la o sursă de lumină puternică, cum ar fi să-l orientați direct spre soare, senzorul de imagine al camerei foto va fi deteriorat. Dacă senzorul de imagine s-a deteriorat, el nu poate fi reparat și poate cauza apariția unor puncte sau pete pe imagine.
- Dacă folosiți dispozitivul cu părțile de sticlă sau de plastic deteriorate, e posibil să vă răniți. Folosiți dispozitivul numai după ce a fost reparat la un Centru de service Samsung.
- Dacă în microfon, difuzor sau în cască intră praf sau materiale străine, sunetul dispozitivului se poate reduce, sau anumite caracteristici pot să nu funcționeze. Dacă încercați să îndepărtați praful sau materialele străine cu un obiect străin, dispozitivul se poate deteriora și aspectul său poate fi afectat.



- În următoarele situații puteți experimenta probleme de conectivitate sau descărcarea bateriei:
 - Dacă puneți etichete metalice în zona antenei dispozitivului
 - Dacă montați pe dispozitiv un capac realizat din material metalic
 - Dacă acoperiți zona antenei dispozitivului cu mâinile sau cu alte obiecte în timp ce folosiți anumite caracteristici, cum ar fi în timpul apelurilor sau conexiunii la rețeaua mobilă de date
- Este recomandat să utilizați o folie de protecție a ecranului aprobată de Samsung. Foliile de protecție ale ecranului neaprobate pot cauza funcționarea necorespunzătoare a senzorilor.
- Nu acoperiți zona senzorului de apropiere/lumină cu accesorii pentru ecran, cum ar fi foliile de protecție a ecranului, autocolante sau un capac. Nerespectarea acestei instrucțiuni poate duce la funcționarea anormală a senzorului.
- Lumina poate clipi în partea superioară a dispozitivului în timpul apelurilor, din cauza funcționării senzorului de apropiere.
- Culorile de pe Ecranul lateral pot arăta diferit, în funcție de poziția de vizualizare.

Taste fixe

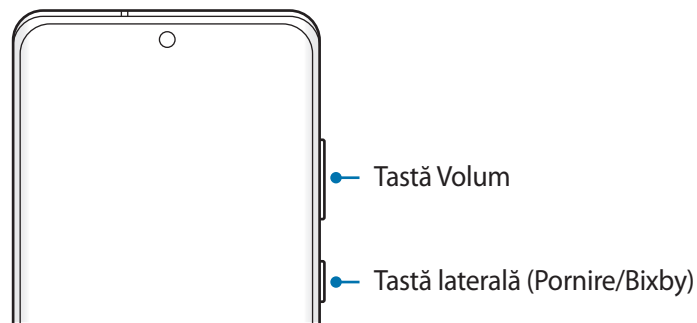

Tastă	Funcție
Tastă Volum	<ul style="list-style-type: none"> • Apăsați pentru a regla volumul dispozitivului.
Tastă laterală	<ul style="list-style-type: none"> • Atunci când dispozitivul e oprit, țineți apăsat pentru a-l reporni. • Apăsați pentru a porni sau pentru a bloca ecranul. • Țineți apăsat pentru a începe o conversație cu Bixby. Consultați Folosirea Bixby pentru mai multe informații. • Apăsați de 2 ori sau țineți apăsat pentru a lansa aplicația sau caracteristica setată de dvs.
Tasta laterală + tasta Volum în jos	<ul style="list-style-type: none"> • Apăsați simultan pentru a face captură de ecran. • Țineți apăsat simultan pe butoane pentru a opri dispozitivul.

Setarea tastei laterale

Selectați o aplicație sau o caracteristică pe care doriți să o lansați apăsând de două ori pe tasta laterală sau ținând apăsat pe aceasta.

Lansați aplicația **Setări**, atingeți **Caracteristici avansate** → **Tastă laterală**, și apoi selectați o opțiune dorită.

Butoane programabile

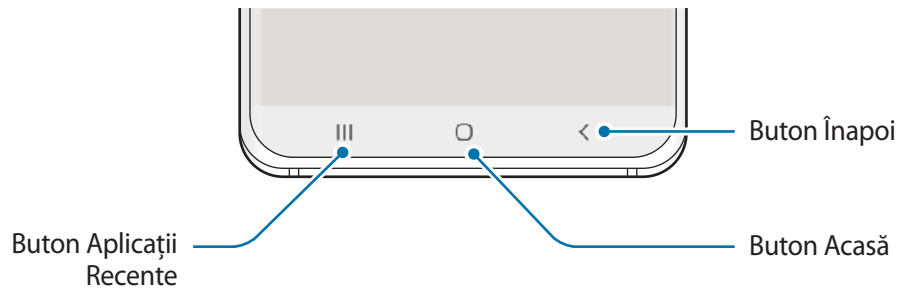

Atunci când porniți ecranul, butoanele programabile vor apărea în partea inferioară a ecranului. Butoanele programabile sunt setate implicit ca: Buton Aplicații Recente, Acasă, Înapoi. Consultați [Bară de navigare \(butoane programabile\)](#) pentru mai multe informații.

Baterie

Încărcarea bateriei

Încărcați bateria înainte de a o utiliza pentru prima dată sau atunci când nu a fost utilizată perioade îndelungate.



Utilizați numai baterii, încărcătoare și cabluri aprobate de Samsung, destinate special pentru acest dispozitiv. Bateriile, cablurile și încărcătoarele incompatibile pot cauza vătămări corporale grave sau pot deteriora dispozitivul.



- Conectarea necorespunzătoare a încărcătorului poate cauza deteriorarea gravă a dispozitivului. Deteriorările cauzate de utilizarea incorectă nu sunt acoperite de garanție.
- Folosiți doar cablul USB Tip-C furnizat cu dispozitivul. Dispozitivul poate să fie avariat dacă folosiți cablul Micro USB.



Pentru a economisi energie, scoateți din priză încărcătorul atunci când nu este folosit. Încărcătorul nu are un întrerupător general, astfel încât trebuie să-l deconectați de la priza electrică atunci când nu este utilizat, pentru a evita consumul de energie electrică. Încărcătorul trebuie să rămână aproape de priza electrică și să fie accesibil cu ușurință în timpul încărcării.

- 1 Conectați cablul USB la adaptorul USB.
- 2 Introduceți cablul USB în mufa multifuncțională a dispozitivului.

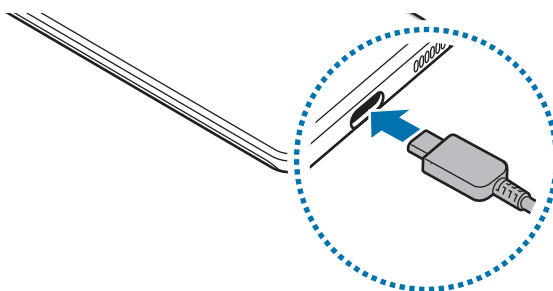

- 3 Introduceți adaptorul USB într-o priză electrică.
- 4 După încărcarea completă, deconectați încărcătorul de la dispozitiv. Apoi, deconectați încărcătorul din priză electrică.

Reducerea consumului bateriei

Dispozitivul furnizează opțiuni diverse care vă ajută să economisiți energia bateriei.

- Optimizați dispozitivul cu ajutorul caracteristicii de întreținere a dispozitivului.
- Când nu utilizați dispozitivul, opriți-i ecranul apăsând tasta laterală.
- Activați Modul de Economisire a energiei.
- Închideți aplicațiile care nu sunt necesare.
- Dezactivați caracteristica Bluetooth atunci când nu este utilizată.
- Dezactivați sincronizarea automată a aplicațiilor care o necesită.
- Micșorați timpul de iluminare a fundalului.
- Micșorați luminozitatea ecranului.

Sfaturi și precauții privind încărcarea bateriei

- Atunci când nivelul de încărcare a bateriei este scăzut, pictograma bateriei apare goală.
- Dacă bateria este descărcată complet, dispozitivul nu poate fi pornit imediat atunci când încărcătorul este conectat. Acordați bateriei descărcate câteva minute să se încarce înainte de a porni dispozitivul.
- Dacă utilizați mai multe aplicații simultan, aplicații de rețea sau aplicații care necesită o conexiune la alt dispozitiv, bateria se va descărca rapid. Pentru a evita pierderea de energie în timpul unui transfer de date, utilizați întotdeauna aceste aplicații după încărcarea completă a bateriei.
- Utilizarea unei surse de alimentare alta decât încărcătorul, cum ar fi un calculator, poate conduce la o viteză de încărcare mai redusă din cauza curentului electric mai mic.
- Dispozitivul poate fi folosit în timpul încărcării, dar acest lucru poate mări intervalul de timp necesar pentru încărcarea completă a bateriei.
- În timp ce dispozitivul se încarcă, este posibil ca ecranul senzitiv să nu funcționeze din cauza unei alimentări instabile. În acest caz, scoateți încărcătorul din dispozitiv.
- În timpul încărcării, dispozitivul și încărcătorul se pot încălzi. Acest lucru este normal și nu trebuie să afecteze durata de viață sau performanțele dispozitivului. Dacă bateria devine mai fierbinte decât de obicei, este posibil ca încărcătorul să se oprească din încărcat. Dacă acest lucru se întâmplă în timpul încărcării wireless, deconectați dispozitivul de la încărcător pentru a-i permite să se răcească, apoi încărcați-l mai târziu.
- Dacă încărcați dispozitivul în timp ce mufa multifuncțională este udă, dispozitivul poate fi deteriorat. Uscați cu atenție mufa multifuncțională înainte de a încărca dispozitivul.
- Dacă dispozitivul nu se încarcă în mod corespunzător, duceți dispozitivul și încărcătorul la un Centru de service Samsung.

Încărcare extrem de rapidă

Dispozitivul are o caracteristică de încărcare extrem de rapidă integrată, pentru a vă putea încărca bateria mai repede.

Pentru a utiliza caracteristica de încărcare extrem de rapidă, trebuie să utilizați încărcătorul de baterie furnizat cu dispozitivul și caracteristica de încărcare extrem de rapidă trebuie activată.

Dacă nu este activată caracteristica de încărcare extrem de rapidă, lansați aplicația **Setări**, atingeți **Întreținere dispozitiv** → **Baterie** → **Încărcare**, apoi glisați comutatorul **Încărcare super rapidă** pentru activare.

Atunci când conectați un încărcător de baterie rapid, puteți încărca bateria cu caracteristica de încărcare rapidă. Atunci când se afișează fereastra pop-up pe dispozitiv, atingeți **Pornire**.

Alternativ, lansați aplicația **Setări**, atingeți **Întreținere dispozitiv** → **Baterie** → **Încărcare**, și apoi glisați comutatorul **Încărcare rapidă** pentru activare.



- În timpul încărcării, nu puteți activa sau dezactiva această caracteristică.
- Pentru a utiliza caracteristica de încărcare extrem de rapidă, utilizați un încărcător USB PD (livrare de putere) care acceptă încărcarea extrem de rapidă.
- Pentru a utiliza caracteristica de încărcare extrem de rapidă, utilizați un încărcător de baterie care acceptă încărcarea rapidă adaptivă.
- Nu puteți utiliza caracteristica de încărcare rapidă sau caracteristica de încărcare extrem de rapidă atunci când încărcați bateria cu ajutorul unui încărcător de baterie standard.
- Dacă dispozitivul se încălzește sau temperatura aerului ambiant crește, viteza de încărcare poate scădea automat. Acest lucru este o condiție de funcționare normală pentru a preveni deteriorarea dispozitivului.
- Puteți încărca bateria mai rapid în timp ce dispozitivul sau ecranul acestuia este închis.

Încărcarea wireless

Dispozitivul are încorporată o bobină de încărcare wireless. Puteți încărca bateria folosind un încărcător wireless (se vinde separat).

Încărcarea wireless rapidă

Puteți încărca dispozitivul mai rapid utilizând caracteristica de încărcare wireless rapidă. În timpul încărcării rapide wireless, ventilatorul din interiorul încărcătorului poate produce zgomot.

Lansați aplicația **Setări**, atingeți **Întreținere dispozitiv** → **Baterie** → **Încărcare** → **Încărcare wireless rapidă**. Puteți opri sau porni caracteristica încărcare wireless rapidă prin glisarea comutatorului **Pornit** sau **Oprit**. Dacă utilizați opțiunea **Oprește conform programării**, puteți seta caracteristica încărcare wireless rapidă să se oprească automat la ora prestabilită. Atunci când caracteristica încărcare wireless rapidă se oprește, zgomotul ventilatorului încărcătorului și lumina indicatorului scad.



- Pentru a utiliza această caracteristică, trebuie să utilizați un încărcător și componente care acceptă caracteristica de încărcare wireless rapidă.
- În timpul încărcării, nu puteți activa sau dezactiva această caracteristică.

Încărcarea bateriei

1 Așezați centrul părții din spate a dispozitivului pe centrul încărcătorului wireless.

Pe panoul de notificare va apărea timpul estimat de încărcare. Timpul real de încărcare poate varia în funcție de condițiile de încărcare.

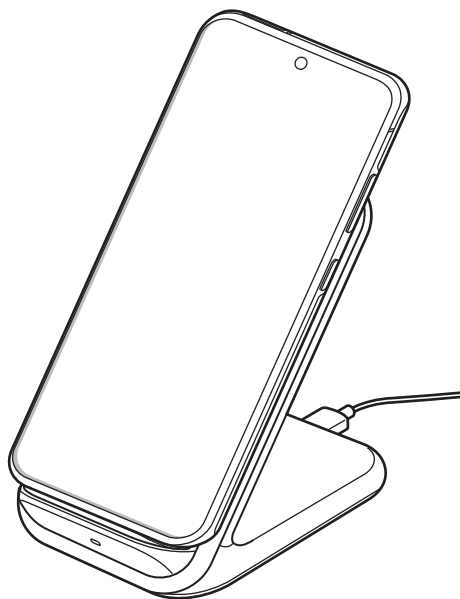

2 După încărcarea completă, deconectați dispozitivul de la încărcătorul wireless.



Precauții pentru încărcarea wireless

- Nu puneți dispozitivul pe un încărcător wireless cu un card de credit sau o cartelă de identificare cu radio-frecvență (RFID) (cum ar fi un abonament de transport sau o cartelă de acces) poziționată între spatele dispozitivului și capacul dispozitivului.
- Nu puneți pe încărcătorul wireless un dispozitiv atunci când între încărcătorul wireless și dispozitiv există materiale conductive, cum ar fi obiecte de metal sau magneți.

Este posibil ca dispozitivul să nu se încarce corespunzător sau să se supraîncălzească, sau dispozitivul și cartelele se pot deteriora.



- Dacă folosiți încărcătorul wireless în zone cu semnale slabe de rețea, puteți pierde recepția rețelei.
- Folosiți încărcătoare wireless aprobate de Samsung. Dacă utilizați alte încărcătoare wireless, este posibil ca bateria să nu se încarce normal.

Wireless PowerShare

Puteți încărca alt dispozitiv din bateria dispozitivului dvs. Puteți încărca alt dispozitiv chiar și în timpul încărcării dispozitivului dvs. În funcție de tipul de accesorii sau de carcasa folosită, e posibil să nu funcționeze corect caracteristica Wireless PowerShare. Se recomandă să demontați toate accesoriile și carcasa înainte de a folosi această caracteristică.



Nu folosiți căștile în timp ce partajați energie. Nerespectarea acestei indicații poate afecta dispozitivele din apropiere.

1 Deschideți panoul de notificare, glisați în jos și apoi atingeți  (Wireless PowerShare) pentru activare.

2 Așezați celălalt dispozitiv centrat pe dispozitivul dvs., spate în spate.



- Atunci când începe încărcarea, se emite un sunet sau dispozitivul vibrează.
- Locația bobinei de încărcare wireless poate varia în funcție de modelul dispozitivului. Ajustați poziția dispozitivelor pentru a le conecta corespunzător.
- Unele caracteristici nu sunt disponibile în timpul partajării energiei.

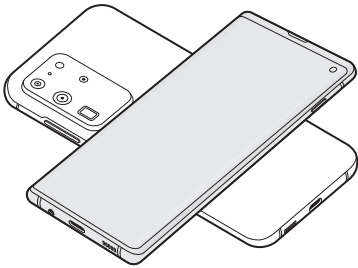

Telefon

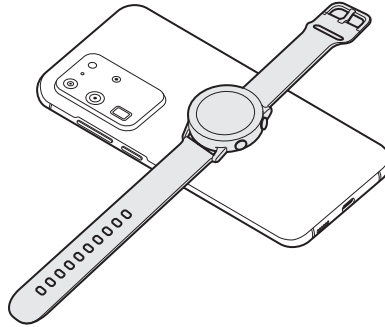

Galaxy Watch

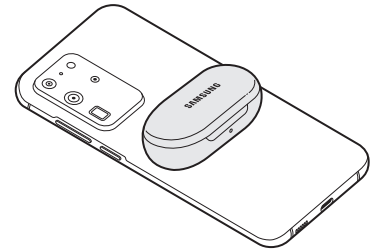

Galaxy Buds

3 Când ați terminat încărcarea, deconectați dispozitivele.



- Doar dispozitivele care acceptă caracteristica de încărcare wireless pot fi încărcate folosind această caracteristică. Unele dispozitive nu pot fi încărcate. Pentru a afla dacă dispozitivele acceptă caracteristica Wireless PowerShare, vizitați www.samsung.com.
- Nu mișcați și nu folosiți dispozitivele în timpul încărcării, pentru ca acestea să se poată încărca corespunzător.
- Valoarea energiei acceptată de celălalt dispozitiv va fi mai mică decât cea transmisă de dispozitivul dvs.
- Dacă încărcați celălalt dispozitiv în timp ce încărcați dispozitivul dvs., viteza de încărcare poate scădea sau e posibil ca dispozitivul dvs. să nu se încarce corespunzător, în funcție de tipul de încărcător.
- Viteza de încărcare sau eficiența acestuia pot depinde în funcție de starea dispozitivului sau de mediul înconjurător.

Setarea limitei pentru partajarea energiei

Puteți seta dispozitivul să oprească partajarea puterii atunci când nivelul rămas al baterie scade sub un anumit nivel.

Lansați aplicația **Setări**, atingeți **Întreținere dispozitiv** → **Baterie** → **Wireless PowerShare** → **Limită baterie**, și apoi setați limita.

Cartela nano-SIM și eSIM

Introduceți cartelele SIM sau USIM oferite de furnizorul serviciului de telefonie mobilă.

Pentru a avea două numere de telefon sau doi furnizori de servicii pentru un singur dispozitiv, activați eSIM. Fiind diferită de o cartelă nanoSIM fizică, eSIM este o cartelă SIM digitală încorporată. Utilizarea atât a cartelei nano-SIM, cât și a eSIM poate conduce la viteze de transfer a datelor mai lente în anumite zone.



- Este posibil ca serviciul eSIM să nu fie disponibil, în funcție de regiune, furnizorul de servicii sau model.
- Este posibil ca unele servicii care necesită o conexiune la rețea să nu fie disponibile, în funcție de furnizorul de servicii.

Instalarea cartelei SIM sau USIM (cartelă nano-SIM)



- Folosiți doar cartele nano-SIM.
- Aveți grijă să nu pierdeți și să nu permiteți altor persoane să utilizeze cartela SIM sau USIM. Samsung nu este responsabilă pentru deteriorarea sau inconvinența cauzată de pierderea sau furtul cartelelor.

► Modele SIM singular:

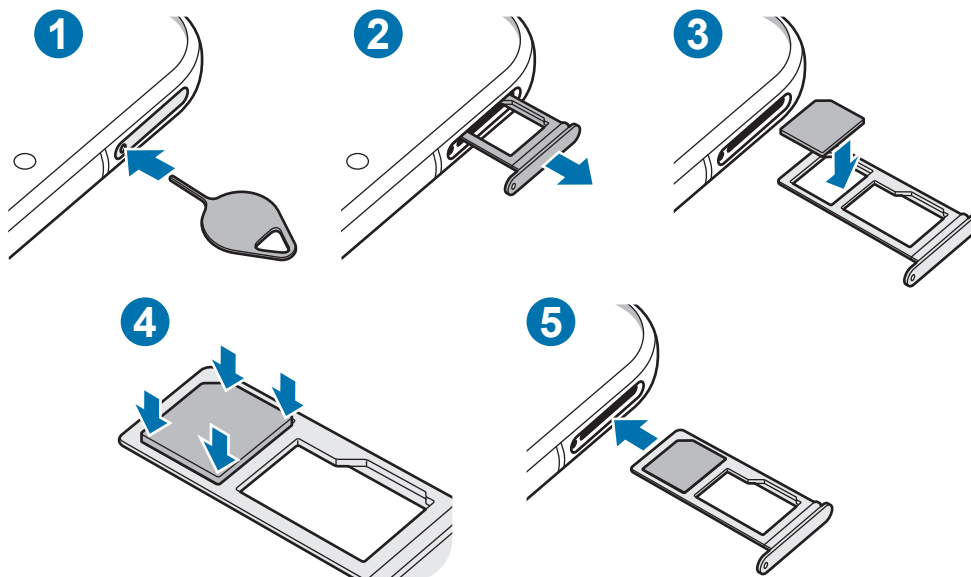

► Modelele dual SIM:

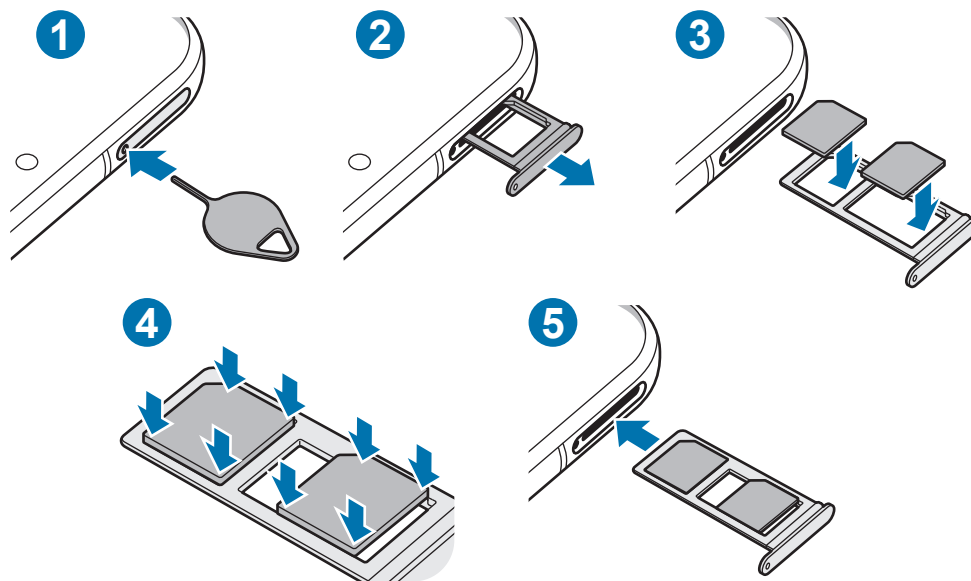

1 Introduceți agrafa de îndepărtare în orificiul din tăviță pentru a scoate tăvița.

⚠ Asigurați-vă că agrafa de îndepărtare este perpendiculară pe orificiu. În caz contrar, este posibil să deteriorați dispozitivul.

2 Scoateți ușor tăvița din slot.

3 Așezați cartela SIM sau USIM pe tăviță cu contactele aurii orientate în jos.

4 Apăsați ușor cartela SIM sau USIM în tăviță pentru a o fixa.

⚠ Dacă nu fixați bine cartela în tăviță, cartela SIM se poate desprinde sau poate cădea.

5 Introduceți tăvița înapoi în slot.

⚠

- Dacă introduceți tăvița în dispozitiv cât timp aceasta este umedă, dispozitivul poate fi deteriorat. Asigurați-vă întotdeauna că tăvița este uscată.
- Introduceți complet tăvița în slotul acesteia pentru a preveni intrarea lichidelor în dispozitiv.

Instalare corectă a cartelelor SIM (modelele dual SIM)

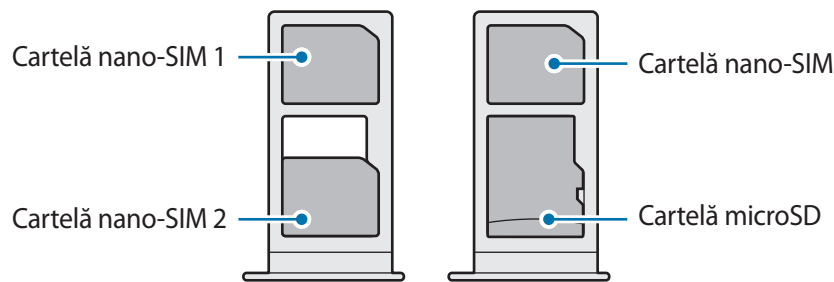

Nu puteți introduce o cartelă nano-SIM și microSD simultan în aceeași tăviță.

Activarea unei cartele eSIM (modelele dual SIM)

Lansați aplicația **Setări** și atingeți **Conexiuni** → **Manager cartelă SIM** → **Adăugare plan mobil**.

După identificarea unui plan tarifar pentru serviciile mobile, urmați instrucțiunile de pe ecran pentru a activa eSIM.

Dacă aveți un cod QR oferit de furnizorul dvs. de servicii, lansați aplicația **Setări**, atingeți **Conexiuni** → **Manager cartelă SIM** → **Adăugare plan mobil**, → **Adăugare prin codul QR**, și apoi scanați codul QR.



În funcție de regiune sau de furnizorul de servicii, este posibil ca această caracteristică să fie indisponibilă.

Utilizarea cartelelor eSIM și nano-SIM (modelele dual SIM)

Dacă instalați o cartelă nano-SIM și activați eSIM, puteți avea două numere de telefon sau doi furnizori de servicii pentru un singur dispozitiv.



- În funcție de regiune sau de furnizorul de servicii, este posibil ca această caracteristică să fie indisponibilă.
- În funcție de regiune sau de furnizorii de servicii, redirectionarea apelurilor în convorbire de pe un SIM pe altul este posibil să nu funcționeze. Verificați disponibilitatea serviciului cu operatorii de telefonie mobilă. Utilizarea acestei funcții poate genera costuri adiționale.

Activarea cartelelor SIM sau USIM

Lansați aplicația **Setări** și atingeți **Conexiuni** → **Manager cartelă SIM**. Selectați o cartelă SIM sau USIM și glisați comutatorul pentru activare.

Personalizarea cartelelor eSIM și nano-SIM

Lansați aplicația **Setări**, atingeți **Conexiuni** → **Manager cartelă SIM** apoi selectați cartela eSIM sau nano-SIM pentru a accesa opțiunile următoare:

- **Pictogramă:** Modificați pictograma pentru cartela eSIM sau nano-SIM.
- **Nume:** Modificați numele afișat al cartelei eSIM sau nano-SIM.
- **Mod rețea:** Selectați tipul rețelei utilizate cu cartela eSIM sau nano-SIM.

Setările preferate pentru cartelele eSIM și nano-SIM

Când sunt activate două cartele, puteți atribui unei anumite cartele apeluri vocale, mesagerie, și servicii de date.

Lansați aplicația **Setări**, atingeți **Conexiuni** → **Manager cartelă SIM** apoi setați preferințele pentru cartelele dvs. în **Cartelă SIM preferată**.

Cartelă de memorie (cartelă microSD)

Instalarea unei cartele de memorie

Capacitatea cartelei de memorie din dispozitivul dvs. poate fi diferită de a altor modele și unele cartele de memorie pot să nu fie compatibile cu dispozitivul dvs. în funcție de producătorul și tipul cartelei. Pentru a vizualiza capacitatea maximă a cartelei de memorie a dispozitivului dvs., consultați pagina web Samsung.



- Anumite cartele de memorie pot să nu fie complet compatibile cu dispozitivul. Utilizarea unei cartele de memorie incompatibile poate afecta dispozitivul sau cartela de memorie sau poate deteriora datele stocate pe cartelă.
- Introduceți cartela de memorie cu partea dreaptă în sus.



- Dispozitivul acceptă sistemele de fișiere FAT și exFAT pentru cartelele de memorie. Dacă introduceți o cartelă formatată într-un sistem de fișiere diferit, dispozitivul solicită reformatarea cartelei de memorie sau acesta nu va recunoaște cartela. Pentru a putea folosi cartela de memorie, trebuie să o formatați. Dacă dispozitivul dvs. nu poate formata sau recunoaște cartela de memorie, contactați fabricantul cartelei de memorie sau un Centru de Service Samsung.
- Scrierea și ștergerea frecventă a datelor reduce durata de viață a cartelelor de memorie.
- Atunci când introduceți o cartelă de memorie în dispozitiv, directorul de fișiere al cartelei de memorie apare în folderul **Fișierele mele** → **Cartelă SD**.

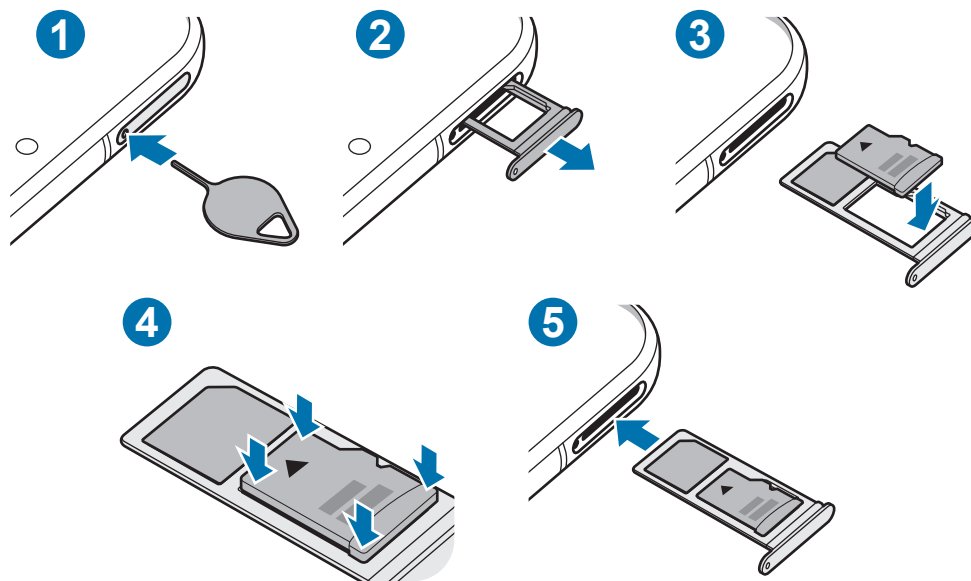

1 Introduceți agrafa de îndepărtare în orificiul din tăviță pentru a scoate tăvița.

 Asigurați-vă că agrafa de îndepărtare este perpendiculară pe orificiu. În caz contrar, este posibil să deteriorați dispozitivul.

2 Scoateți ușor tăvița din slot.

 Când scoateți tăvița din dispozitiv, conexiunea mobilă de date va fi dezactivată.

3 Așezați o cartelă de memorie pe tăviță cu contactele aurii orientate în jos.

4 Apăsați ușor cartela de memorie în tăviță pentru a o fixa.

 Dacă nu fixați bine cartela în tăviță, cartela de memorie se poate desprinde sau poate cădea.

5 Introduceți tăvița înapoi în slot.

 • Dacă introduceți tăvița în dispozitiv cât timp aceasta este umedă, dispozitivul poate fi deteriorat. Asigurați-vă întotdeauna că tăvița este uscată.

• Introduceți complet tăvița în slotul acesteia pentru a preveni intrarea lichidelor în dispozitiv.

Scoaterea cartelei de memorie

Înainte de a scoate cartela de memorie, mai întâi dezinstalați-o, pentru scoaterea în condiții de siguranță.

Lansați aplicația **Setări** și atingeți **Întreținere dispozitiv** → **Stocare** → **Avansat** → **Cartelă SD** → **Anulare andocare**.



Nu deconectați dispozitivele de stocare externe, cum ar fi cartelele de memorie sau dispozitivele de stocare USB, în timp ce dispozitivul transferă sau accesează informații sau imediat după transferarea datelor. Nerespectarea acestei indicații poate conduce la deteriorarea sau pierderea datelor sau poate deteriora dispozitivul extern de stocare ori dispozitivul. Compania Samsung nu este responsabilă pentru daunele, inclusiv pierderea datelor, cauzate de utilizarea necorespunzătoare a dispozitivelor externe de stocare.

Formatarea cartelei de memorie

O cartelă de memorie formatată pe un computer poate fi incompatibilă cu dispozitivul. Formatați cartela de memorie cu ajutorul dispozitivului.

Lansați aplicația **Setări** și atingeți **Întreținere dispozitiv** → **Stocare** → **Avansat** → **Cartelă SD** → **Format**.



Înainte de a formata cartela de memorie, nu uitați să realizați copii de rezervă ale tuturor datelor importante stocate în cartela de memorie. Garanția producătorului nu acoperă pierderea datelor în urma unor acțiuni ale utilizatorului.

Pornirea și oprirea dispozitivului



Respectați toate avertismentele afișate și indicațiile personalului oficial în zone în care utilizarea dispozitivelor fără fir este restricționată, cum este cazul avioanelor și al spitalelor.

Pornirea dispozitivului

Țineți apăsat pe tasta laterală timp de câteva secunde pentru a porni dispozitivul.

Dacă porniți dispozitivul pentru prima dată sau după ce ați efectuat o resetare a datelor, urmați instrucțiunile de pe ecran pentru a configura dispozitivul.

Oprirea dispozitivului

- 1 Pentru a opri dispozitivul, țineți apăstate simultan tasta laterală și tasta Volum în jos. Alternativ, deschideți panoul de notificări și atingeți .

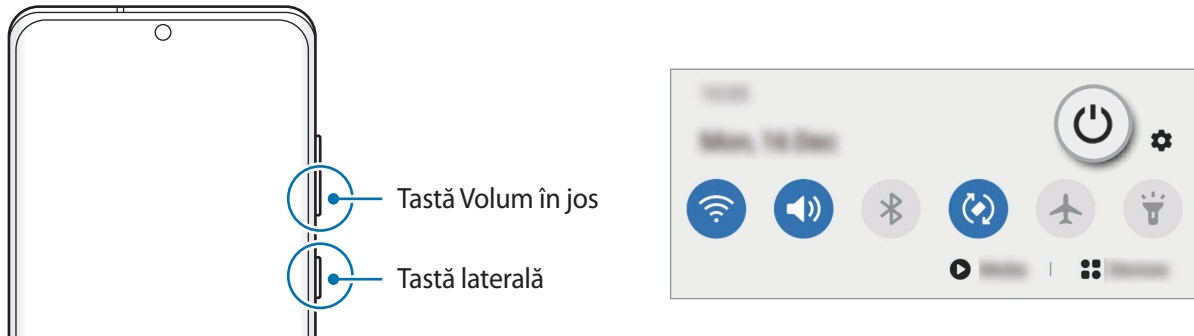

- 2 Atingeți **Închidere**.

Pentru a reporni dispozitivul, atingeți **Repornire**.



Puteți seta dispozitivul să se oprească atunci când țineți apăsat pe tasta laterală. Lansați aplicația **Setări**, atingeți **Caracteristici avansate** → **Tastă laterală**, și apoi atingeți **Meniu Oprire** din categoria **Mențineți apăsat**.

Repornirea forțată

Dacă dispozitivul se blochează sau nu răspunde la comenzi, țineți apăstate simultan tasta laterală și tasta Volum în jos cel puțin 7 secunde pentru a-l reporni.

Modul Urgență

Puteți trece dispozitivul în modul de urgență pentru a reduce consumul bateriei. Anumite aplicații și funcții vor fi restricționate. În Modul Urgență, puteți efectua un apel de urgență, trimite altor persoane informații cu privire la locația dvs. curentă, puteți declanșa o alarmă de urgență și multe alte elemente.

Pentru a activa modul de urgență, țineți apăsat simultan pe tasta laterală și tasta Volum în jos, și apoi atingeți **Modul Urgență**. Alternativ, deschideți panoul de notificare și atingeți  → **Modul Urgență**.

Pentru a dezactiva Modul Urgență, atingeți  → **Oprire Mod Urgență**.



Timpul de utilizare rămas indică timpul rămas până ce energia din baterie se consumă complet. Timpul de utilizare rămas poate varia în funcție de setările dispozitivului și condițiile de funcționare.

Setare inițială

Dacă porniți dispozitivul pentru prima dată sau după ce ați efectuat o resetare a datelor, urmați instrucțiunile de pe ecran pentru a configura dispozitivul.

- 1 Țineți apăsat pe tasta laterală timp de câteva secunde pentru a porni dispozitivul.
- 2 Atingeți ➔.
- 3 Selectați limba preferată a dispozitivului și atingeți **Înainte**.
- 4 Urmăriți instrucțiunile de pe ecran pentru a finaliza configurarea.

Se va afișa ecranul Acasă.



Dacă nu vă conectați la o rețea Wi-Fi, este posibil să nu puteți seta unele caracteristici ale dispozitivului în timpul setării inițiale.

Samsung account

Contul dvs. Samsung este un cont cu servicii integrate care vă permite să folosiți o diversitate de servicii Samsung de pe dispozitivele mobile, televizoare și de pe site-ul Samsung.

Pentru a verifica lista serviciilor care pot fi utilizate cu contul dvs. Samsung, lansați aplicația **Setări** și atingeți **Conturi și backup** → **Conturi** → **Cont Samsung account** → **Aplicații și servicii**. Alternativ, vizitați account.samsung.com.

Crearea unui cont Samsung

Dacă nu aveți un cont Samsung, trebuie să vă creați unul nou. Puteți crea un cont Samsung prin intermediul adresei dvs. de e-mail.

- 1 Lansați aplicația **Setări** și atingeți **Conturi și backup** → **Conturi** → **Adăugare cont** → **Cont Samsung account**.
În mod alternativ, lansați aplicația **Setări** și atingeți .
- 2 Atingeți **Creare cont**.
- 3 Urmăriți instrucțiunile de pe ecran pentru a finaliza crearea contului dvs.

Conectarea la contul dvs. Samsung

Dacă aveți un cont Samsung, conectați-vă la acesta. De asemenea, vă puteți conecta utilizând contul dvs. Google.

1 Lansați aplicația **Setări** și atingeți **Conturi și backup** → **Conturi** → **Adăugare cont** → **Cont Samsung account**.

În mod alternativ, lansați aplicația **Setări** și atingeți .

2 Introduceți ID-ul și parola contului dvs. Samsung și atingeți **Conectați-vă**.

Dacă doriți să vă conectați utilizând contul dvs. Google, atingeți **Continuare cu Google**.

3 Urmați instrucțiunile de pe ecran pentru a vă finaliza conectarea la contul dvs. Samsung.

Găsirea ID-ului dvs. și resetarea parolei

Dacă ați uitat ID-ul sau parola contului Samsung, atingeți **Găsire ID** sau **Resetare parolă** pe ecranul de conectare la contul Samsung. Puteți găsi ID-ul sau puteți reseta parola dvs. atunci când introduceți informațiile necesare.

Eliminarea contului dvs. Samsung

Când eliminați contul dvs. Samsung de pe dispozitiv, datele dvs., cum ar fi contacte sau evenimente, vor fi eliminate.

1 Lansați aplicația **Setări** și atingeți **Conturi și backup** → **Conturi**.

2 Atingeți **Cont Samsung account** → **Informații personale** →  → **Eliminare cont**.

3 Atingeți **Eliminare**, introduceți parola contului Samsung, apoi atingeți **OK**.

Transferarea datelor de pe dispozitivul dvs. anterior (Smart Switch)

Puteți utiliza Smart Switch pentru a transfera date de pe dispozitivul anterior pe noul dispozitiv.

Lansați aplicația **Setări** și atingeți **Conturi și backup** → **Smart Switch**.



- Această caracteristică poate să nu fie acceptată pe anumite dispozitive sau computere.
- Se aplică limitări. Vizitați www.samsung.com/smartswitch pentru detalii. Samsung tratează drepturile de autor cu seriozitate. Transferați doar conținut asupra căruia aveți drept de proprietate sau drept de transfer.

Transferarea datelor folosind un cablu USB

Vă puteți conecta dispozitivul anterior la dispozitivul dvs. actual prin intermediul cablului USB pentru a transfera date rapid și facil.

- 1 Conectați dispozitivul dvs. și dispozitivul anterior folosind cablul USB al dispozitivului dvs.

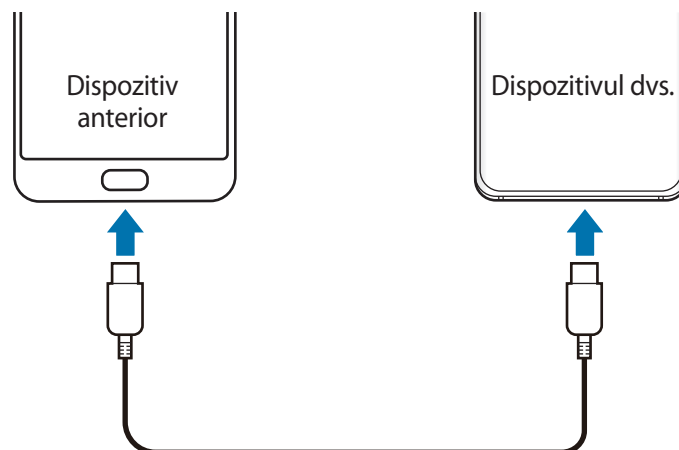

- 2 Când se afișează fereastra pop-up de selecție a aplicației, atingeți **Smart Switch** → **Primire date**.

- 3 Pe dispozitivul anterior, atingeți **Permitere**.

Dacă nu aveți aplicația, descărcați-o din **Galaxy Store** sau **Magazin Play**.

Dispozitivul dvs. va recunoaște dispozitivul anterior și se va afișa o listă cu date transferabile.

4 Selectați un element de trimis și atingeți **Transfer**.

5 Urmați instrucțiunile de pe ecran pentru a transfera date de pe dispozitivul anterior.

După ce s-a terminat transferul datelor, puteți vizualiza lista cu datele transferate pe dispozitivul dvs.



Nu deconectați cablul USB de la dispozitiv atunci când transferați fișiere. Nerespectarea acestei indicații poate cauza pierderea datelor sau deteriorarea dispozitivului.



- Un conector USB poate fi necesar, în funcție de dispozitivul dvs. anterior.
- Transferul datelor mărește consumul de baterie al dispozitivului. Asigurați-vă că bateria dispozitivului dvs. este suficient încărcată înainte de a transfera datele. Dacă nivelul de încărcare a bateriei este scăzut, este posibil ca transferul de date să fie întrerupt.

Transferul wireless al datelor

Transferați date din dispozitivul dvs. anterior în dispozitivul actual folosind Wi-Fi Direct.

1 Pe dispozitivul anterior, lansați **Smart Switch**.

Dacă nu aveți aplicația, descărcați-o din **Galaxy Store** sau **Magazin Play**.

2 Pe dispozitivul dvs., lansați aplicația **Setări** și atingeți **Conturi și backup** → **Smart Switch**.

3 Așezați dispozitivele aproape unul de altul.

4 Pe dispozitivul anterior, atingeți **Trimitere date** → **Wireless**.

5 Pe dispozitivul anterior, atingeți **Permitere**.

6 Pe dispozitivul dvs., selectați un element de adus și atingeți **Transfer**.

7 Urmați instrucțiunile de pe ecran pentru a transfera date de pe dispozitivul anterior.

După ce s-a terminat transferul datelor, puteți vizualiza lista cu datele transferate pe dispozitivul dvs.

Crearea unor copii de rezervă și restaurarea datelor folosind un dispozitiv de stocare extern

Transferați datele folosind un dispozitiv de stocare extern, cum ar fi o cartelă microSD.

- 1 Creați copii de rezervă pentru datele de pe dispozitivul dvs. anterior pe dispozitivul de stocare extern.
- 2 Introduceți dispozitivul de stocare extern în dispozitiv sau conectați-l la acesta.
- 3 Pe dispozitivul dvs., lansați aplicația **Setări** și atingeți **Conturi și backup** → **Smart Switch** →  → **Restabilire**.
- 4 Urmați instrucțiunile de pe ecran pentru a transfera date de pe dispozitivul de stocare extern.

Transferarea datelor de rezervă de pe un computer

Transferați date între dispozitivul dvs. și un computer. Trebuie să descărcați versiunea pentru computer a aplicației Smart Switch de la www.samsung.com/smartswitch. Realizați o copie de rezervă a datelor din dispozitivul dvs. anterior și importați datele pe dispozitivul actual.

- 1 Pe computer, vizitați www.samsung.com/smartswitch pentru a descărca Smart Switch.
- 2 Pe computer, lansați Smart Switch.



Dacă dispozitivul dvs. anterior nu este un dispozitiv Samsung, creați o copie de rezervă a datelor pe un computer cu ajutorul programului furnizat de producătorul dispozitivului. Apoi, săriți la pasul cinci.

- 3 Conectați-vă dispozitivul anterior la computer utilizând cablul USB al dispozitivului.
- 4 Pe computer, respectați instrucțiunile de pe ecran pentru a crea o copie de rezervă a datelor de pe dispozitiv.
Apoi, deconectați dispozitivul dvs. anterior de la computer.
- 5 Conectați dispozitivul dvs. la computer cu ajutorul unui cablu USB.
- 6 Pe computer, urmați instrucțiunile de pe ecran pentru a transfera date pe dispozitivul dvs.

Explicarea ecranului

Controlul ecranului senzitiv



- Nu permiteți intrarea în contact a ecranului senzitiv cu alte dispozitive electrice. Descărcările electrostatice pot cauza funcționarea necorespunzătoare a ecranului senzitiv.
- Pentru a evita deteriorarea ecranului senzitiv, nu îl atingeți cu obiecte ascuțite și nu aplicați o forță excesivă cu vârful degetelor pe acesta.
- Se recomandă să nu afișați elemente grafice statice pe o parte a ecranului senzitiv sau pe tot ecranul pentru perioade îndelungate. În caz contrar, pe ecran pot apărea imagini remanente (ecran persistent) sau imagini fantomă.



- Dispozitivul poate să nu recunoască introducerile tactile aproape de marginile ecranului, care sunt în afara zonei de introducere tactilă.
- Este recomandat să folosiți degetele atunci când utilizați ecranul senzitiv.

Atingere

Atingeți pe ecran.

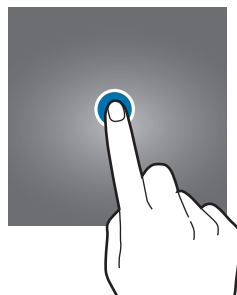

Ținerea apăsată

Țineți apăsat pe ecran aproximativ 2 secunde.

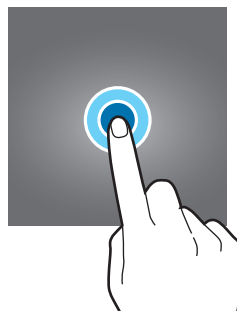

Glisare

Țineți apăsat un element și glisați-l la locația dorită.

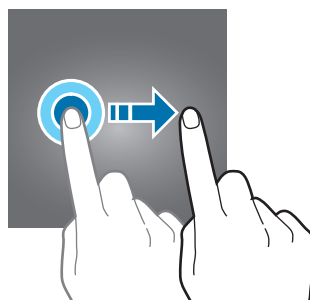

Atingere dublă

Atingeți ecranul de două ori.



Glisare

Glisați în sus, în jos, spre stânga sau spre dreapta.

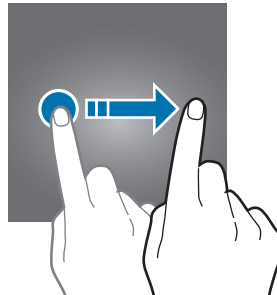

Depărtarea și apropierea degetelor

Depărtați cele două degete sau apropiați-le în timp ce ating ecranul.

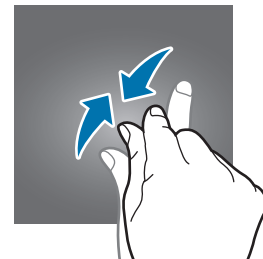

Bară de navigare (butoane programabile)

Atunci când porniți ecranul, butoanele programabile vor apărea pe bara de navigare în partea inferioară a ecranului. Butoanele programabile sunt setate implicit ca: Buton Aplicații Recente, Acasă, Înapoi. Funcțiile butoanelor se pot schimba în funcție de aplicația folosită sau de mediul de utilizare.

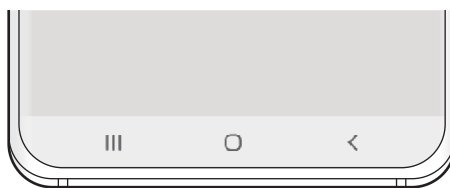

Buton	Funcție
	Aplicații recente <ul style="list-style-type: none">• Atingeți pentru a deschide lista aplicațiilor recente.
○	Acasă <ul style="list-style-type: none">• Atingeți pentru a reveni la ecranul Acasă.• Țineți apăsat pentru a lansa aplicația Google.
<	Înapoi <ul style="list-style-type: none">• Atingeți pentru a reveni la ecranul anterior.

Ascunderea barei de navigare

Vizualizați fișiere sau folosiți aplicații pe un ecran mai lat prin ascunderea barei de navigare.

Lansați aplicația **Setări**, atingeți **Afișaj** → **Bară de navigare** și apoi atingeți **Gesturi pe ecran complet** la categoria **Tip navigare**. Bara de navigare va fi ascunsă și se vor afișa indicațiile de gesturi. Atingeți **Mai multe opțiuni** și selectați opțiunea dorită.

- **Glisare de jos:** Indicațiile de gesturi se vor afișa în locul unde se află butoanele programabile. Pentru a folosi butoanele programabile, glisați în sus indicația pentru gest a butonului dorit.
- **Glisați de pe laturi și de jos:**
 - Glisați în sus din partea de jos a ecranului pentru a merge la ecranul Acasă.
 - Glisați în sus și țineți pentru a vedea lista aplicațiilor recente.
 - Glisați spre interior din oricare parte a ecranului pentru a reveni la ecranul anterior.
 - Glisați spre interior din unul dintre colțurile de jos pentru a lansa aplicația **Google**.

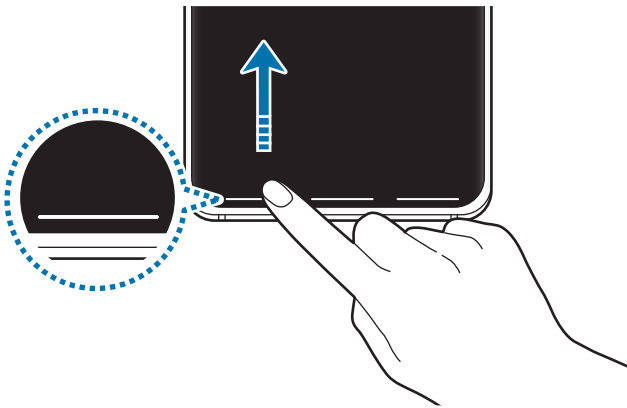

Glisați de jos

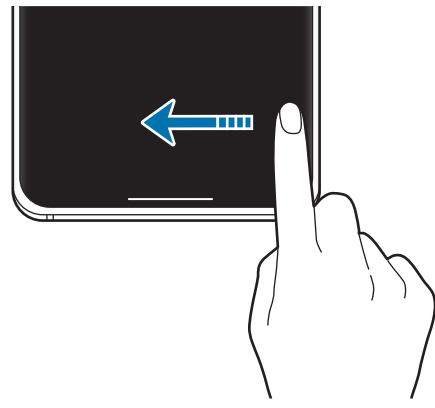

Glisați din lateral și de jos

Dacă doriți să ascundeți indicațiile pentru gesturi din partea inferioară a ecranului, glisați comutatorul **Indicii privind gesturile** pentru dezactivare.

Ecran Acasă și ecran de aplicații

Ecranul Acasă este punctul de pornire pentru accesarea tuturor caracteristicilor dispozitivului. Acesta afișează widgeturi, comenzi rapide ale aplicațiilor etc.

Ecranul de aplicații afișează pictograme pentru toate aplicațiile, inclusiv pentru aplicațiile nou instalate.



Ecranul poate apărea diferit în funcție de regiune sau de furnizorul de servicii.



Comutarea între ecranul Acasă și cel de aplicații

Pe ecranul Acasă, glisați în sus sau în jos pentru a deschide ecranul de aplicații.

Pentru a reveni la ecranul Acasă, glisați în sus sau în jos pe ecranul de aplicații. În mod alternativ, atingeți butonul Acasă sau butonul Înapoi.



Dacă adăugați butonul Aplicații pe ecranul Acasă, puteți deschide ecranul aplicațiilor atingând butonul. Pe ecranul Acasă, țineți apăsat pe o zonă goală, atingeți **Setări ecran Acasă**, apoi glisați comutatorul **Buton aplicații** pentru activare. Butonul aplicații se va adăuga în partea inferioară a ecranului Acasă.



Lansarea Căutării

Căutarea rapidă a conținutului de pe dispozitiv.

- 1 Pe ecranul de aplicații, atingeți **Căutare**. Alternativ, deschideți panoul de notificări, glisați în jos și atingeți **Q**.

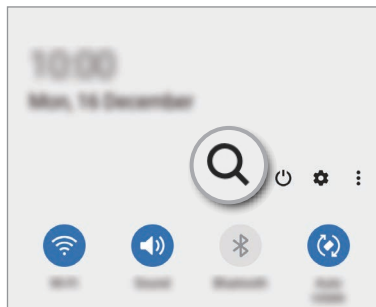
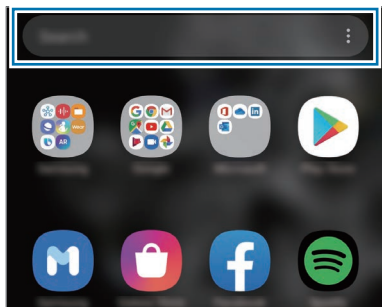

- 2 Introduceți cuvânt cheie de căutare.

Se va căuta prin conținutul și prin aplicațiile instalate pe dispozitivul dvs.

Dacă atingeți **Q** pe tastatură, puteți căuta și mai mult conținut.

Afișarea ecranului în modul peisaj

Pe ecranul Acasă, țineți apăsat pe o zonă goală, atingeți **Setări ecran Acasă**, apoi glisați comutatorul **Rotiți pentru modul peisaj** pentru activare.

Rotiți dispozitivul până când este orizontal pentru a vizualiza ecranul în modul peisaj.

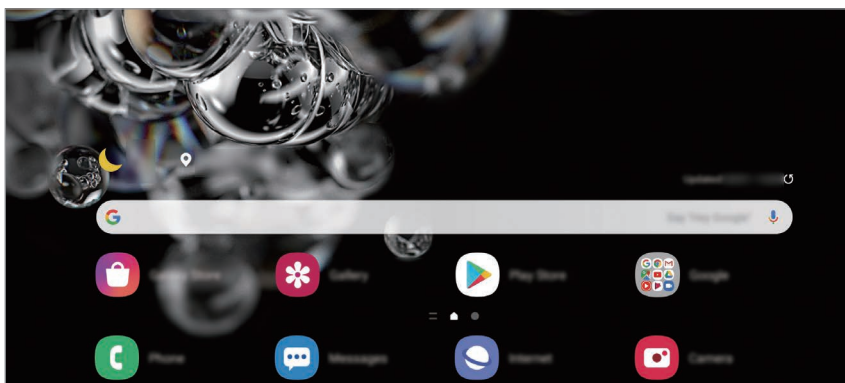

Mutarea elementelor

Țineți apăsat pe un element, apoi glisați-l la o nouă locație. Pentru a muta elementul la un alt panou, glisați-l către marginea ecranului.

Pentru a adăuga o comandă rapidă a unei aplicații pe ecranul Acasă, țineți apăsat pe un element de pe ecranul de aplicații și apoi atingeți **Ad. pe ecr. Acasă**. Pe ecranul Acasă se va adăuga o comandă rapidă a aplicației.

De asemenea, puteți muta aplicațiile frecvent utilizate în zona comenzilor rapide din partea de jos a ecranului Acasă.

Crearea folderelor

Creați foldere și adunați aplicații similare pentru a avea acces și a le lansa rapid.

Pe ecranul Acasă sau pe ecranul de aplicații, atingeți și țineți apăsat pe o aplicație, apoi glisați-o peste o altă aplicație.

Se va crea un folder nou care conține aplicațiile selectate. Atingeți **Nume folder** și introduceți un nume de folder.

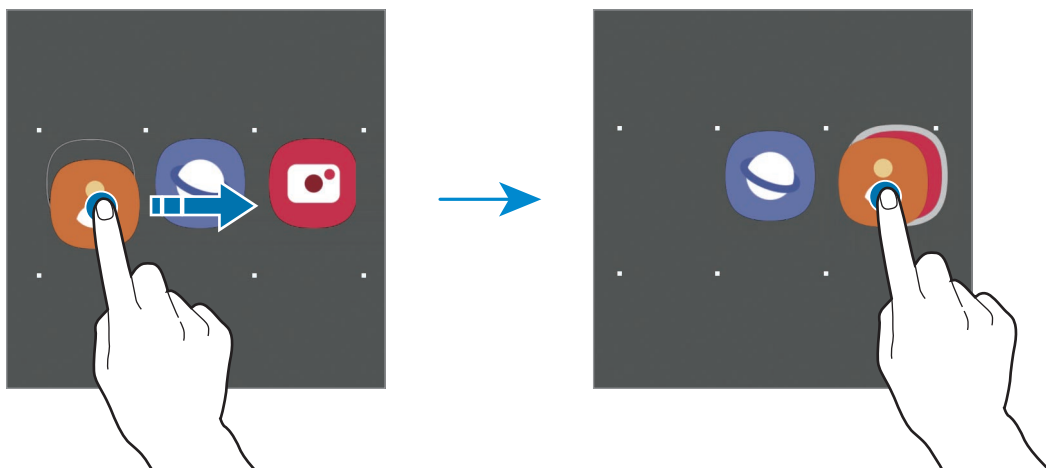

- **Adăugarea mai multor aplicații**

Atingeți **+** pe folder. Bifați aplicațiile de adăugat și atingeți **Efectuat**. De asemenea, puteți adăuga o aplicație glisând-o către folder.

- **Mutarea aplicațiilor dintr-un folder**

Țineți apăsat pe o aplicație pentru a o glisa la o nouă locație.

- **Ștergerea unui folder**

Țineți apăsat pe un folder, apoi atingeți **Ștergere folder**. Doar folderul va fi șters. Aplicațiile folderului vor fi relocate pe ecranul de aplicații.

Editarea ecranului Acasă

Pe ecranul Acasă, țineți apăsat pe o zonă goală sau apropiați degetele pentru a accesa opțiunile de editare. Puteți seta imaginea de fundal, puteți adăuga widget-uri și multe altele. De asemenea, puteți adăuga, șterge sau rearanja panourile ecranului Acasă.

- Adăugarea panourilor: Glisați la stânga, apoi atingeți (+).
- Mutarea panourilor: Țineți apăsat pe o previzualizare de panou și glisați-o spre noua locație.
- Ștergerea panourilor: Atingeți 🗑️ pe panou.

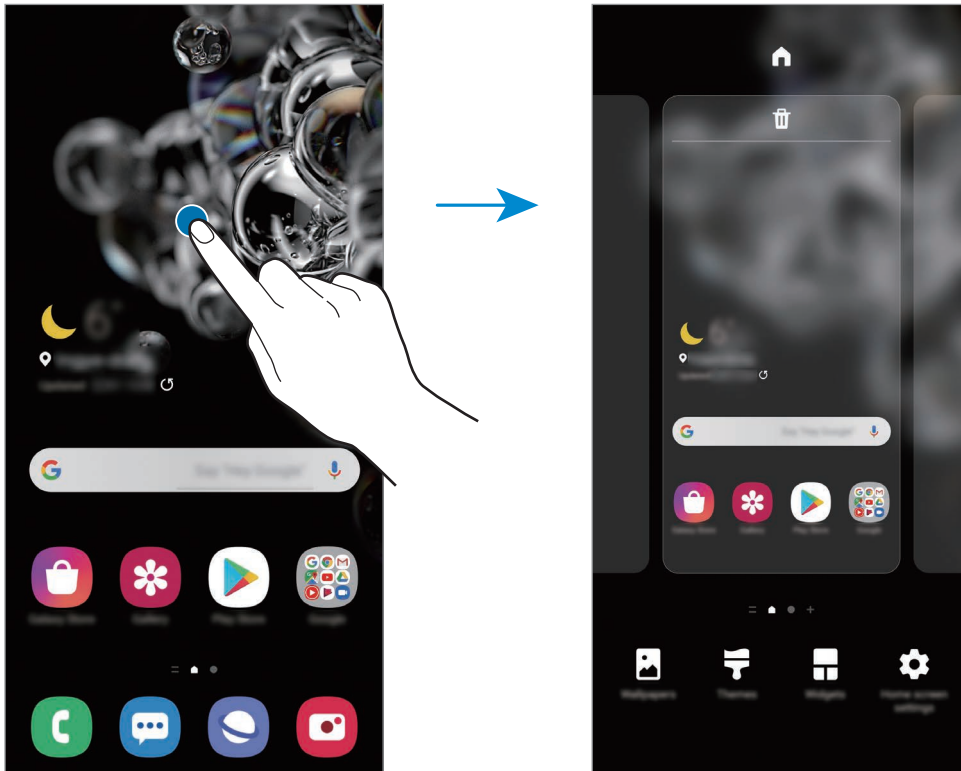

- **Fundal:** Modificați setările fundalului pentru ecranul Acasă și pentru ecranul blocat.
- **Teme:** Schimbați tema dispozitivului. Elementele vizuale ale interfeței, ca de exemplu culori, pictograme și fundaluri, se vor modifica în funcție de tema selectată.
- **Widget-uri:** Widget-urile sunt aplicații mici care lansează funcții specifice ale aplicațiilor pentru a furniza informații și acces facil pe ecranul Acasă. Țineți apăsat un widget și apoi glisați-l pe ecranul Acasă. Widget-ul va fi adăugat pe ecranul Acasă.
- **Setări ecran Acasă:** Configurați setările pentru ecranul Acasă, precum grila de ecran sau aspectul.

Afișarea tuturor aplicațiilor pe ecranul Acasă

Puteți seta dispozitivul să afișeze toate aplicațiile pe ecranul Acasă, fără a folosi un ecran separat de aplicații. Pe ecranul Acasă, țineți apăsat pe o zonă liberă, apoi atingeți **Setări ecran Acasă** → **Aspect ecran Acasă** → **Doar pe ecranul Acasă** → **Aplicare**.

Acum puteți accesa toate aplicațiile dvs. glisând spre stânga pe ecranul Acasă.









Pictograme indicatoare

Pictogramele indicatoare apar pe bara de stare în partea de sus a ecranului. Pictogramele enumerate în tabelul de mai jos sunt cele mai comune.



- Bara de stare poate să nu apară în partea de sus a ecranului în cazul anumitor aplicații. Pentru a afișa bara de stare, glisați în jos din partea de sus a ecranului.
- Unele pictograme de indicare apar doar atunci când deschideți panoul de notificare.
- Pictogramele indicatoare pot apărea diferit în funcție de regiune sau de furnizorul de servicii sau de model.

Pictogramă	Semnificație
	Lipsă semnal
	Putere semnal
	Roaming (în afara ariei normale de acoperire)
	Rețea GPRS conectată
	Rețea EDGE conectată
	Rețea UMTS conectată
	Rețea HSDPA conectată
	Rețea HSPA+ conectată
	Rețea LTE conectată
	Rețea 5G conectată
	Rețea conectată LTE în rețea LTE care include rețeaua 5G
	Wi-Fi conectat
	Caracteristica Bluetooth activată
	Sunt folosite serviciile de localizare
	Apel în curs
	Apel pierdut

Pictogramă	Semnificație
	Mesaj text sau multimedia nou
	Alarmă activată
	Mod Silențios activat
	Mod Vibrare activat
	Mod Avion activat
	S-a produs o eroare sau este necesară atenția utilizatorului
	Încărcarea bateriei
	Nivel de încărcare al bateriei

Blocare ecran

Apăsând pe tasta laterală opriți ecranul și îl blocați. De asemenea, ecranul se oprește și se blochează automat dacă dispozitivul nu este utilizat o anumită perioadă.

Pentru a debloca ecranul, glisați în orice direcție atunci când ecranul pornește.

Dacă ecranul este oprit, apăsați tasta laterală pentru a porni ecranul. În mod alternativ, atingeți ecranul de două ori.



Ecran blocat

Modificarea metodei de blocare a ecranului

Pentru a schimba metoda de blocare a ecranului, lansați aplicația **Setări**, atingeți **Blocare ecran** → **Tip blocare ecran**, apoi selectați o metodă.

Dacă setați un model, PIN, parolă sau date biometrice ca metodă de blocare a ecranului, vă puteți proteja informațiile personale prevenind accesul altor persoane la dispozitivul dvs. După ce setați o metodă de blocare a ecranului, dispozitivul va necesita un cod de deblocare de fiecare dată când îl deblocați.

- **Glisare:** Glisați cu degetul pe ecran în orice direcție pentru deblocare.
- **Model:** Desenați un model alcătuit din patru sau mai multe puncte pentru a debloca ecranul.
- **Cod PIN:** Introduceți un PIN din cel puțin patru numere pentru a debloca ecranul.
- **Parolă:** Introduceți o parolă din cel puțin patru caractere, numere, sau simboluri pentru a debloca ecranul.
- **Niciuna:** Nu setați o metodă de blocare a ecranului.
- **Recunoaștere facială:** Înregistrați-vă fața pentru a debloca ecranul. Consultați [Recunoaștere facială](#) pentru mai multe informații.
- **Amprente digitale:** Înregistrați-vă amprente pentru a debloca ecranul. Consultați [Recunoaștere amprente](#) pentru mai multe informații.



Puteți seta dispozitivul să facă o resetare la setările din fabrică dacă introduceți codul de deblocare incorect de câteva ori la rând și dacă atingeți limita de încercări. Lansați aplicația **Setări**, atingeți **Blocare ecran** → **Setări Blocare securizată**, deblocați ecranul folosind metoda prestabilită de blocare, apoi glisați comutatorul **Res. aut. la val. fabr.** pentru activare.

Panoul de notificare

Când primiți notificări noi, cum ar fi mesaje sau apeluri pierdute, pictogramele indicatoare apar pe bara de stare. Pentru a vizualiza mai multe informații despre pictograme, deschideți panoul de notificări și vizualizați detaliile.

Pentru a deschide panoul de notificări, glisați bara de stare în jos. Pentru a închide panoul de notificări, glisați în sus pe ecran.

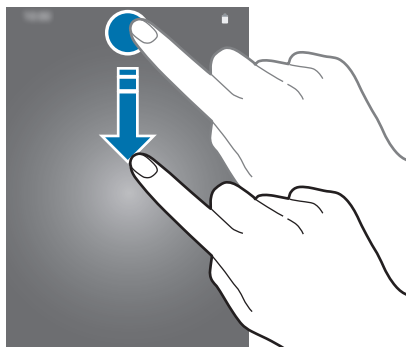

Puteți utiliza următoarele funcții pe panoul de notificări.

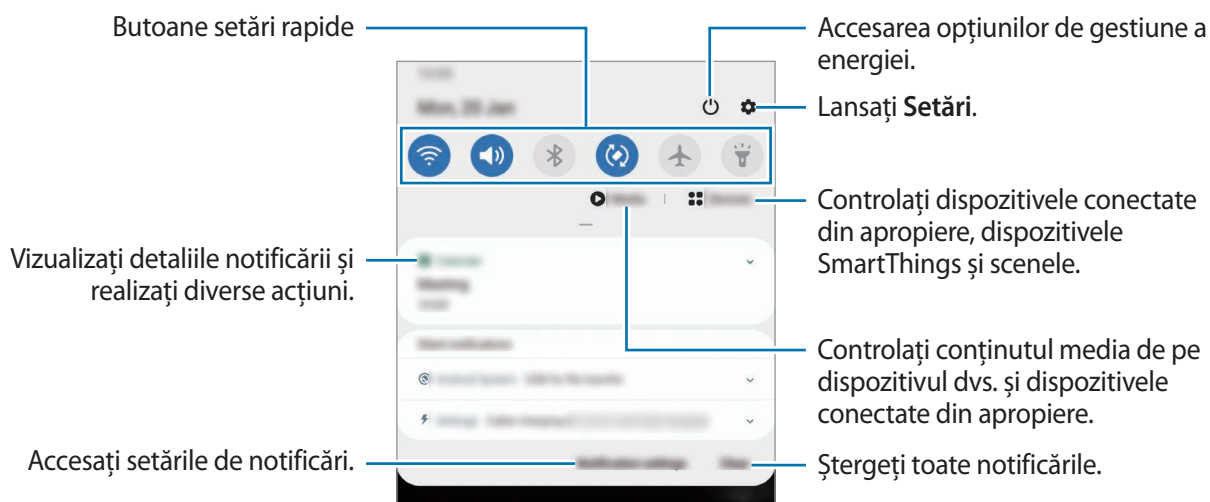

Utilizarea butoanelor de setări rapide

Atingeți butoanele de setări rapide pentru a activa anumite caracteristici. Glisați în jos pe panoul de notificări pentru a vizualiza mai multe butoane.

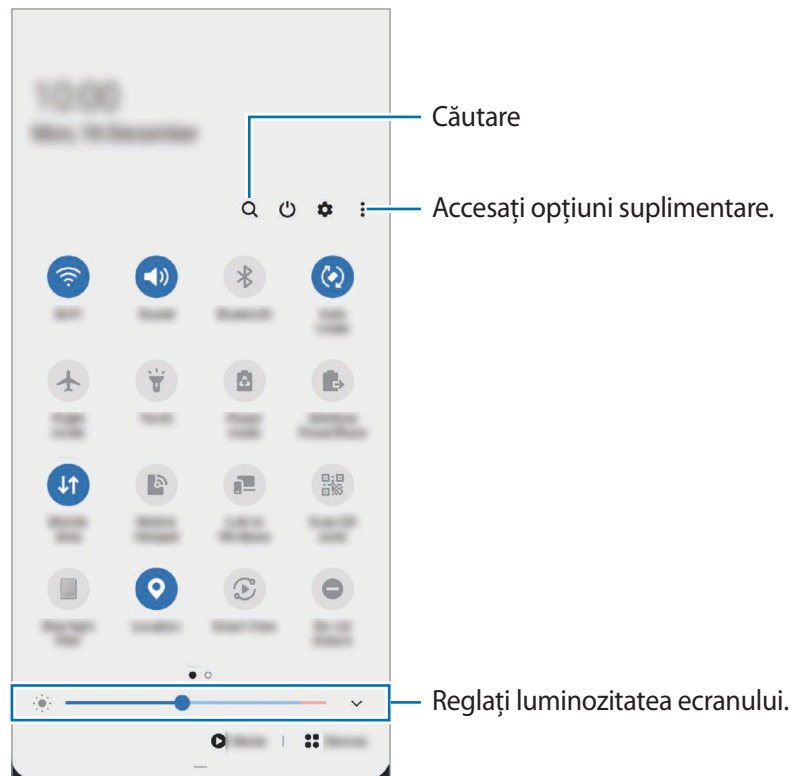

Pentru a schimba setările disponibile, atingeți textul de sub fiecare buton. Pentru a vizualiza mai multe setări detaliate, țineți apăsat pe un buton.

Pentru a rearanja butoanele, atingeți → **Ordonare butoane**, țineți apăsat pe un buton, și apoi glisați-l în altă locație.

Controlarea redării conținutului media

Controlați redarea muzicii sau a conținutului video folosind caracteristica Media. Puteți continua redarea pe alt dispozitiv.

1 Deschideți panoul de notificări și atingeți **Media**.

2 Atingeți pictogramele acestuia pentru a controla redarea.

Pentru a continua redarea pe alt dispozitiv, atingeți și selectați dispozitivul dorit.

Controlarea dispozitivelor din apropiere

Lansați rapid și controlați dispozitivele conectate din apropiere și dispozitivele SmartThings și scenele frecvent utilizate pe panoul de notificare.

- 1 Deschideți panoul de notificări și atingeți **Dispozitive**.
Dispozitivele conectate din apropiere și dispozitivele SmartThings și scenele se vor afișa.
- 2 Selectați un dispozitiv din apropiere sau un dispozitiv SmartThings pentru a le controla, sau selectați o scenă pe care să o lansați.

Captură de ecran și înregistrarea ecranului

Captură ecran

Realizați o captură de ecran în timp ce folosiți dispozitivul, apoi scrieți pe aceasta, desenați, decupați-o sau partajați-o cu alte persoane. Puteți realiza o captură a ecranului actual și a zonei de derulare.

Cum să realizați o captură de ecran

Utilizați următoarele metode pentru a realiza o captură de ecran. Puteți vizualiza capturile de ecran realizate în **Galerie**.

Metoda 1) Captură cu tastă: Apăsați simultan tasta laterală și tasta Volum în jos.

Metoda 2) Realizarea unei capturi de ecran prin glisare: Glisați cu mâna spre stânga sau spre dreapta peste ecran.



- Nu este posibilă realizarea unei capturi de ecran în timpul utilizării anumitor aplicații și caracteristici.
- Dacă nu este activată realizarea capturii de ecran prin glisare, lansați aplicația **Setări**, atingeți **Caracteristici avansate** → **Mișcări și gesturi** și apoi glisați comutatorul **Glisarea cu palma pentru capturare** pentru activare.

După ce realizați o captură de ecran, folosiți următoarele opțiuni de pe bara de instrumente din partea inferioară a ecranului:



- : Căpurați conținutul afișat și cel neafișat de pe o pagină extinsă, cum ar fi o pagină web. Când atingeți , ecranul se va derula automat în jos și se va captura mai mult conținut.
- : Scrieți sau desenați pe captura de ecran sau decupați o porțiune a acesteia. Puteți vizualiza zona decupată în **Galerie**.
- **#**: Adaugă etichete la captura de ecran. Pentru a căuta capturile de ecran după etichetă, atingeți **Căutare** din partea superioară a ecranului de aplicații. Puteți vizualiza lista de etichete și puteți căuta cu ușurință captura de ecran dorită.
- : Partajați captura de ecran cu alte persoane.



Dacă opțiunile nu sunt vizibile pe ecranul capturat, lansați aplicația **Setări**, atingeți **Caracteristici avansate** → **Capturi de ecran și înregistrare ecran**, apoi glisați comutatorul **Bară instrumente capturi de ecran** pentru activare.

Înregistrare ecran

Înregistrați informațiile afișate pe ecranul dispozitivului în timp ce-l folosiți.

- 1 Deschideți panoul de notificare, glisați în jos și apoi atingeți (**Înreg. ecran**) pentru activare.
- 2 Selectați o setare de sunet și atingeți **Pornire înregistrare**.
Înregistrarea va începe după numărătoarea inversă.
 - Pentru a scrie sau desena pe ecran, atingeți .
 - Pentru a înregistra o suprapunere video a dvs. pe ecran, atingeți .
- 3 Când ați terminat înregistrarea videoclipului, atingeți .

Puteți vizualiza videoclipurile în **Galerie**.



Pentru a schimba setările înregistrării ecranului, lansați aplicația **Setări** și atingeți **Caracteristici avansate** → **Capturi de ecran și înregistrare ecran** → **Setări înregistrare ecran**.

Introducerea textului

Aspectul tastaturii

Se afișează automat o tastatură atunci când introduceți text pentru a trimite mesaje, a crea note etc.



Introducerea textului în anumite limbi nu este acceptată. Pentru introducerea textului, trebuie să modificați limba de introducere a textului într-una dintre limbile acceptate.

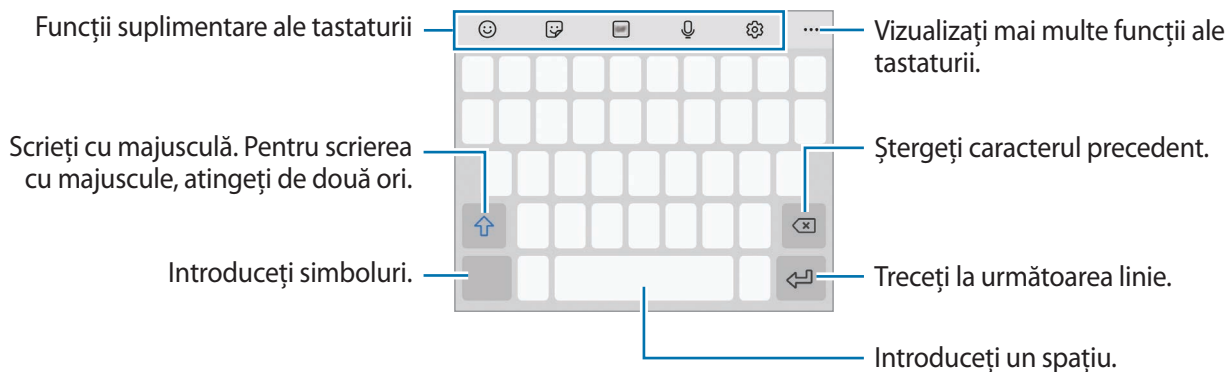

Modificarea limbii de introducere a textului

Atingeți  → **Limbi și tipuri** → **Gestionare limbi tastatură** și selectați limbile care vor fi utilizate. Atunci când selectați două sau mai multe limbi, puteți comuta între acestea glisând pe tasta spațiu la stânga sau la dreapta.

Schimbarea tastaturii

Pe bara de navigare, atingeți  pentru a schimba tastatura.

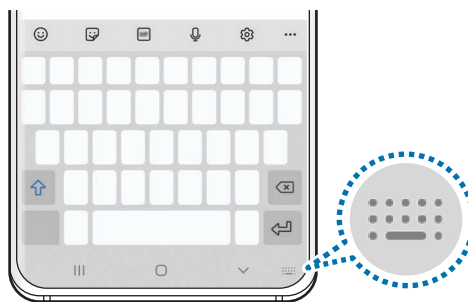

Pentru a schimba tipul tastaturii, atingeți  → **Limbi și tipuri**, selectați o limbă, apoi selectați tastatura dorită.

















- Dacă butonul tastaturii () nu apare pe bara de navigare, lansați aplicația **Setări**, atingeți **Gestionare generală** → **Limbă și tastatură** → **Tastatură virtuală**, și apoi glisați comutatorul **Afișare buton Tastatură** pentru activare.
- Pe o **Tastatură 3x4**, o tastă are trei sau patru caractere. Pentru a introduce un caracter, atingeți tastatura corespunzătoare în mod repetat până când apare caracterul dorit.



Funcții suplimentare ale tastaturii



Unele caracteristici pot să nu fie disponibile în funcție de regiune sau de furnizorul de servicii.



-  : Introduceți emoticonuri.
-  : Introduceți etichete. De asemenea, puteți introduce etichetele dvs. emoji care arată ca dvs. Consultați [Folosirea etichetelor emoji-ului dvs. în discuții](#) pentru mai multe informații.
-  : Atașați GIF-uri animate.
-  : Introduceți textul vocal.
-  : Modificați setările tastaturii.
- ●●● →  : Căutați conținut pe dispozitiv rapid și introduceți-l.
- ●●● →  : Traduceți textul și introduceți-l.
- ●●● →  : Introduceți informațiile cu caracter personal înregistrate în Samsung Pass.
- ●●● →  : Adăugați un element din clipboard.
- ●●● →  : Deschideți panoul de editare a textului.
- ●●● →  : Modificați modul tastaturii.
- ●●● →  : Modificați dimensiunea tastaturii.
- ●●● →  /  /  : Introduceți etichete.

Copierea și lipirea

- 1 Țineți apăsat deasupra textului.
- 2 Glisați  sau  pentru a selecta textul dorit, sau atingeți **Selectare toate** pentru a selecta tot textul.
- 3 Atingeți **Copiere** sau **Decupare**.
Textul selectat este copiat în clipboard.
- 4 Țineți apăsat pe punctul unde va fi inserat textul, apoi atingeți **Lipire**.
Pentru a lipi textul pe care l-ați copiat anterior, atingeți **Clipboard** și selectați-l.

Dicționar

Căutați definițiile cuvintelor în timp ce utilizați anumite caracteristici, cum ar fi atunci când răsfoiți pagini web.

- 1 Țineți apăsat deasupra unui cuvânt pe care doriți să îl căutați.
- 2 Atingeți **Dictionary** în lista de opțiuni.
Dacă dicționarul nu este preinstalat pe dispozitiv, atingeți **Move to Manage dictionaries**, atingeți  de lângă dicționar și apoi atingeți **Instalare** pentru a-l descărca.
- 3 Vizualizați definiția în fereastra pop-up a dicționarului.
Pentru a comuta pe ecranul complet, atingeți . Atingeți definiția de pe ecran pentru a vedea mai multe definiții. În vizualizarea detaliată, atingeți  pentru a adăuga cuvântul la lista de cuvinte favorite sau atingeți **Search Web** pentru a utiliza cuvântul ca termen de căutare.

Aplicații și caracteristici

Instalarea sau dezinstalarea aplicațiilor

Galaxy Store

Achiziționați și descărcați aplicații. Puteți descărca aplicații care sunt specializate pentru dispozitivele Samsung Galaxy.

Lansați aplicația **Galaxy Store**.



Această aplicație poate să nu fie disponibilă în funcție de regiune sau de furnizorul de servicii.

Instalarea aplicațiilor

Răsfoiți aplicațiile în funcție de categorie sau atingeți **Q** pentru a căuta un cuvânt cheie.

Selectați o aplicație pentru a vizualiza informațiile despre aceasta. Pentru a descărca aplicații gratuite, atingeți **Instalare**. Pentru a achiziționa și descărca aplicații cu plată, atingeți prețul și urmați instrucțiunile de pe ecran.



Pentru a schimba setările de actualizare automată, atingeți **☰** → **⚙️** → **Actualizare automată aplicații**, apoi selectați o opțiune.

Magazin Play

Achiziționați și descărcați aplicații.

Lansați aplicația **Magazin Play**.

Instalarea aplicațiilor

Răsfoiți aplicațiile după categorie sau căutați aplicații după un cuvânt cheie.

Selectați o aplicație pentru a vizualiza informațiile despre aceasta. Pentru a descărca aplicații gratuite, atingeți **Instalați**. Pentru a achiziționa și descărca aplicații cu plată, atingeți prețul și urmați instrucțiunile de pe ecran.



Pentru a schimba setările de actualizare automată, atingeți **☰** → **Setări** → **Actualizează automat aplicațiile**, apoi selectați o opțiune.

Gestionarea aplicațiilor

Dezinstalarea sau dezactivarea aplicațiilor

Țineți apăsat pe o aplicație și selectați o opțiune.

- **Dezinst.:** Dezinstalați aplicațiile descărcate.
- **Dezactiv.:** Dezactivați aplicațiile implicite selectate care nu pot fi deinstalate din dispozitiv.



Unele aplicații pot să nu accepte această caracteristică.

Activarea aplicațiilor

Lansați aplicația **Setări**, atingeți **Aplicații** → ▼ → **Dezactivate**, selectați o aplicație, apoi atingeți **Activare**.

Setarea permisiunilor aplicațiilor

Pentru ca unele aplicații să funcționeze corect, ele au nevoie de permisiuni de acces pentru a folosi informațiile de pe dispozitivul dvs.

Pentru a vizualiza setările permisiunilor aplicației, lansați aplicația **Setări** și atingeți **Aplicații**. Selectați o aplicație și atingeți **Permisiuni**. Puteți vizualiza și modifica permisiunile aplicației.

Pentru a vizualiza sau modifica setările permisiunilor aplicației în funcție de categoria permisiunilor, lansați aplicația **Setări** și atingeți **Aplicații** → ⋮ → **Manager permisiuni**. Selectați un element și selectați o aplicație.



Dacă nu acordați permisiuni aplicațiilor, caracteristicile de bază ale acestora pot să nu funcționeze corect.

Bixby

Introducere

Bixby este o interfață de utilizator care vă facilitează utilizarea dispozitivului.

Puteți vorbi cu Bixby sau puteți introduce text. Bixby va lansa funcția pe care o solicitați sau vă va arăta informațiile dorite. De asemenea, învață modurile dvs. de utilizare și mediul de utilizare. Cu cât învață mai multe despre dvs., cu atât vă va înțelege mai precis.



- Pentru a utiliza Bixby, dispozitivul dvs. trebuie să fie conectat la o rețea Wi-Fi sau la o rețea mobilă.
- Pentru a utiliza Bixby, trebuie să vă conectați la contul dvs. Samsung.
- Bixby este disponibil doar pentru unele limbi, iar anumite caracteristici este posibil să nu fie disponibile în funcție de regiunea dvs.

Pornirea caracteristicii Bixby

Atunci când lansați Bixby prima dată, se va afișa pagina introductivă Bixby. Trebuie să selectați limba în care veți folosi Bixby, să vă conectați la contul Samsung conform instrucțiunilor de pe ecran și să fiți de acord cu termenii și condițiile.

- 1 Țineți apăsat pe tasta laterală. În mod alternativ, lansați aplicația **Bixby**.

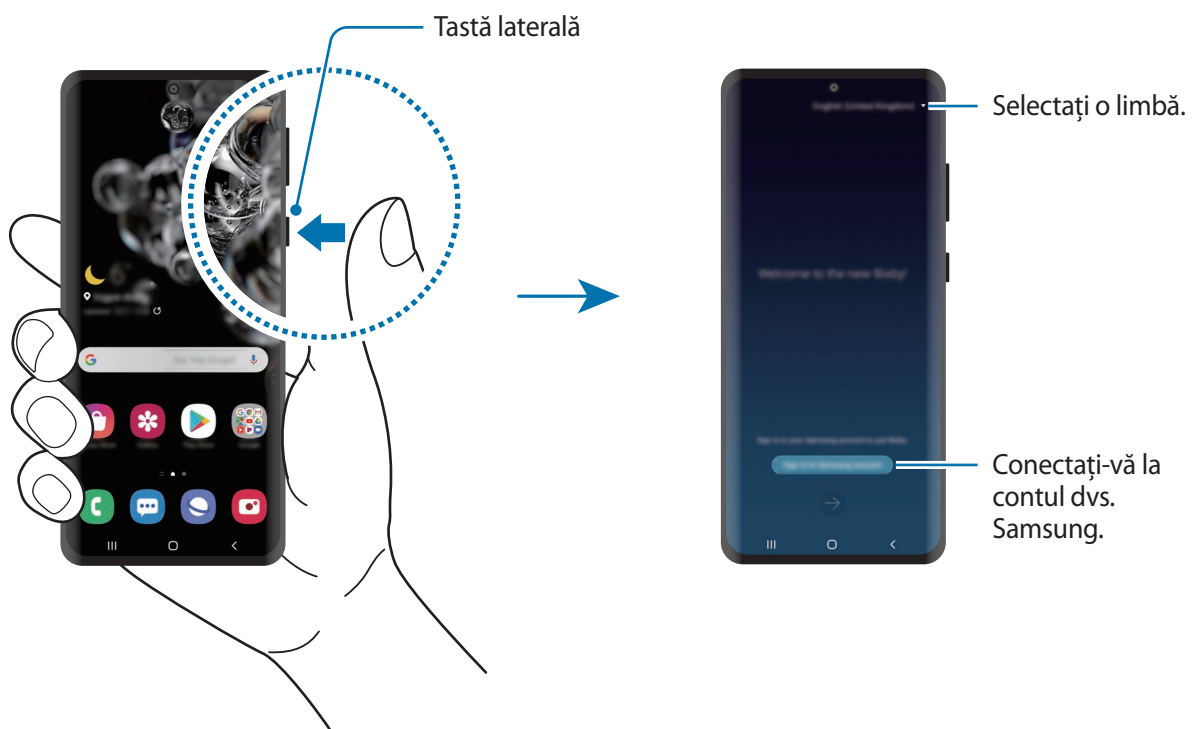

- 2 Selectați limba în care veți folosi Bixby.
- 3 Atingeți **Sign in to Samsung account** și respectați instrucțiunile de pe ecran pentru a vă conecta la contul dvs. Samsung.



Dacă sunteți deja conectat la contul dvs., pe ecran vor apărea informațiile despre acesta.

- 4 Urmați instrucțiunile de pe ecran pentru a finaliza configurarea.
Se va afișa ecranul Bixby.

Folosirea Bixby

Atunci când spuneți ceva către Bixby, se vor lansa funcțiile corespunzătoare sau se vor afișa informațiile cerute.

În timp ce țineți apăsată tasta laterală, rostiți solicitarea către Bixby apoi ridicați degetul de pe tastă când ați terminat de vorbit. În mod alternativ, rostiți „Hi, Bixby” și când dispozitivul emite un sunet, spuneți ce doriți.

De exemplu, țineți apăsat pe tasta laterală și rostiți „How’s the weather today?” Informațiile despre starea vremii vor apărea pe ecran.

Dacă doriți să aflați starea vremii de mâine, țineți apăsat pe tasta laterală și rostiți „Tomorrow?” Deoarece Bixby înțelege contextul conversației, vă va afișa vremea pentru ziua de mâine.



Dacă Bixby vă întreabă ceva în timpul conversației, răspundeți-i în timp ce țineți apăsată tasta laterală. Sau atingeți  și răspundeți-i lui Bixby.

Dacă folosiți căști sau dispozitive audio Bluetooth sau dacă începeți o conversație rostind „Hi, Bixby”, puteți continua conversația fără să atingeți pictograma. Lansați aplicația **Bixby** și atingeți  → **Settings** → **Automatic listening** → **Hands-free only**.

Activarea vocală a asistentului Bixby

Puteți începe o conversație cu Bixby dacă roștiți „Hi, Bixby”. Înregistrați-vă vocea pentru ca Bixby să răspundă la sunetul vocii dvs. atunci când spuneți „Hi, Bixby”.

1 Lansați aplicația **Bixby** și atingeți  → **Settings** → **Voice wake-up**.

2 Glisați comutatorul **Wake with “Hi, Bixby”** pentru activare.

3 Urmați instrucțiunile de pe ecran pentru a finaliza configurarea.

Acum puteți spune „Hi, Bixby”, iar când dispozitivul emite un sunet, începeți conversația.

Comunicare prin mesaje

Dacă vocea dvs. nu e recunoscută din cauza prezenței într-un mediu zgomotos sau dacă sunteți într-o situație în care nu puteți vorbi, puteți comunica cu Bixby prin mesaje text.

Lansați aplicația **Bixby**, atingeți  și apoi introduceți ce mesaj doriți.

În timp ce comunicați, Bixby vă va răspunde prin mesaje text în loc să răspundă în mod vocal.

Utilizări pentru Bixby

Lansarea aplicațiilor sau a serviciilor

Puteți lansa rapid caracteristici prin Bixby. De asemenea, puteți utiliza diferite servicii convenabile, precum să comandați cafea sau să căutați restaurante sau hoteluri din apropiere, și să faceți o rezervare.

De exemplu, în timp ce țineți apăsat pe tasta Bixby, roștiți „Call mom” (Apelează Mama) și apoi ridicați degetul de pe tasta Bixby. Bixby va apela acum contactul salvat cu numele „Mom” (Mama).

Vizualizarea mai multor moduri în care să folosiți Bixby.

Pentru a vedea mai multe modalități de a utiliza Bixby, lansați aplicația **Bixby** și atingeți **All capsules** (sau **Marketplace**).

Puteți verifica serviciile acceptate de Bixby și exemple de comenzi.

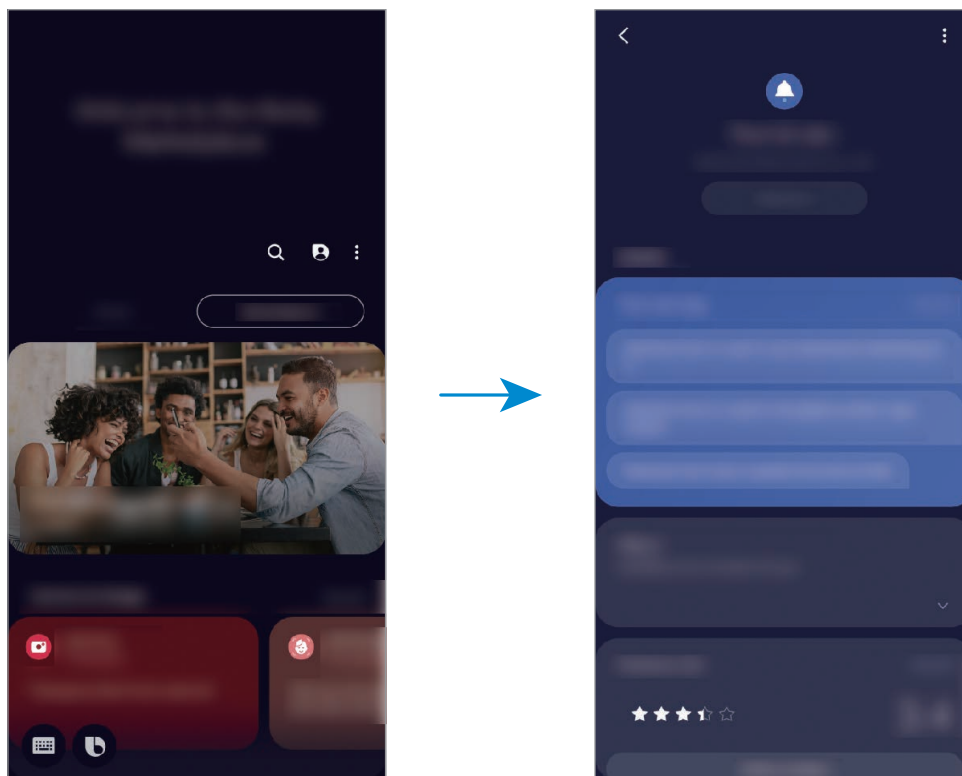

Unele caracteristici pot să nu fie disponibile în funcție de regiune sau de furnizorul de servicii.

Bixby Vision

Introducere

Bixby Vision este un serviciu care vă oferă diferite caracteristici în funcție de recunoașterea imaginilor. Puteți folosi Bixby Vision pentru a căuta rapid informații prin recunoașterea obiectelor. Folosiți diverse caracteristici folositoare Bixby Vision.

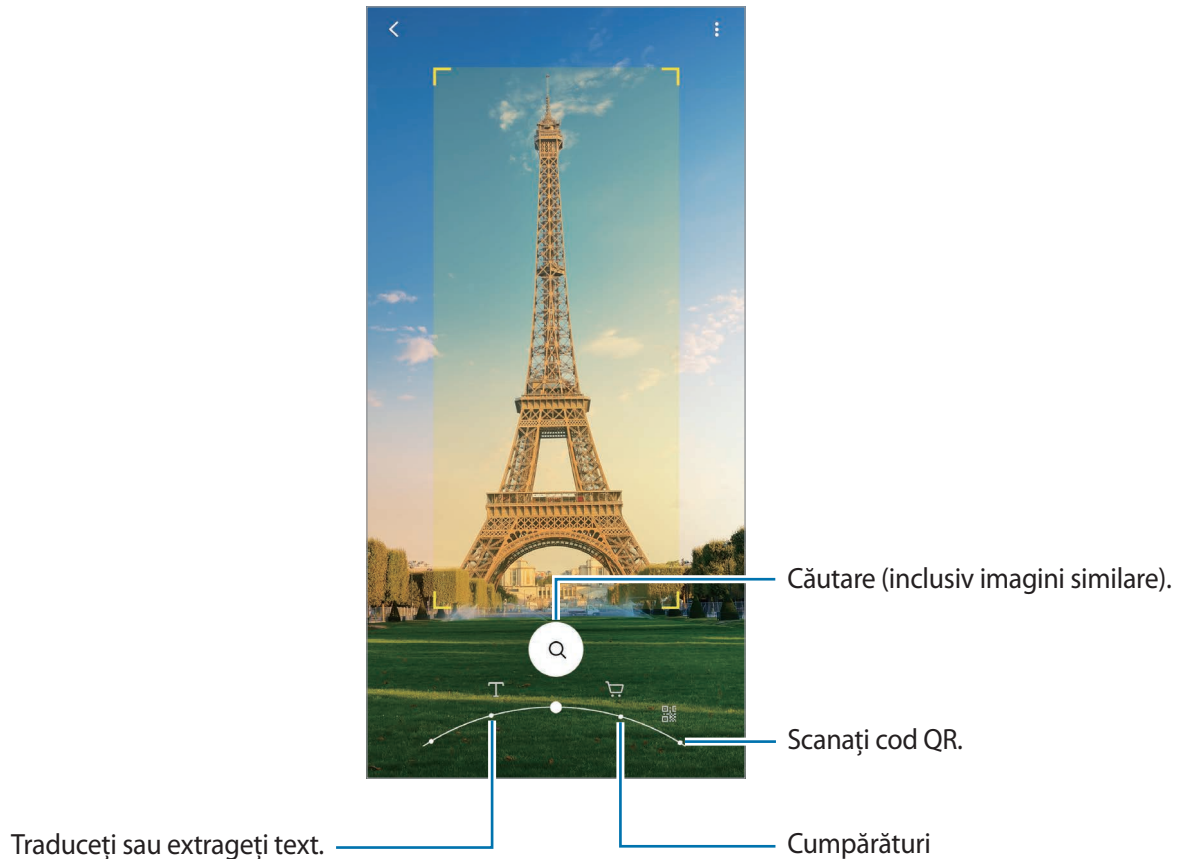

- Pentru a folosi această caracteristică, dispozitivul trebuie să fie conectat la o rețea Wi-Fi sau la una mobilă.
- Caracteristicile disponibile și rezultatele căutării pot să difere în funcție de regiune sau de furnizorul de servicii.
- În funcție de dimensiunea, formatul sau rezoluția imaginii, este posibil ca rezultatele căutării să nu fie corecte sau să fie indisponibilă caracteristica.
- Compania Samsung nu este responsabilă pentru informațiile despre produs furnizate de Bixby Vision.

Lansarea Bixby Vision

Lansați Bixby Vision folosind una din următoarele metode.

- În aplicația **Cameră foto**, atingeți **MAI MULTE** în lista de moduri de fotografiere și atingeți **BIXBY VISION**.
- În aplicația **Galerie**, selectați o imagine și atingeți .
- În aplicația **Internet**, țineți apăsat pe o imagine și atingeți **Bixby Vision**.
- Dacă ați adăugat pictograma aplicației Bixby Vision la ecranul Aplicații, lansați aplicația **Bixby Vision**.

Traducerea sau extragerea textului



Recunoaște și afișează textul tradus de pe ecran. Puteți extrage textul dintr-un document sau dintr-o imagine.

De exemplu, dacă vreți să știți ce scrie pe un semn în timp ce călătoriți în străinătate, folosiți caracteristicile Bixby Vision. Dispozitivul va traduce textul semnului în limba selectată de dvs.

1 Lansați aplicația **Cameră foto**, atingeți **MAI MULTE** pe lista cu moduri de fotografiere, și apoi atingeți **BIXBY VISION**.

2 Selectați  și mențineți textul în cadrul ecranului pentru a-l recunoaște.

Textul tradus va apărea pe ecran.

- Pentru a extrage textul, atingeți . Dacă atingeți , puteți utiliza caracteristici suplimentare cu textul extras, precum partajarea sau salvarea acestuia.
- Pentru a schimba limba sursă sau limba țintă, atingeți setările de limbă din partea inferioară a ecranului.

Căutarea imaginilor similare și a informațiilor asociate

Căutați online imagini similare cu obiectul recunoscut și informații asociate. Puteți vizualiza diverse imagini cu proprietăți similare cu ale obiectului, cum ar fi culoarea sau forma, și puteți vizualiza informațiile asociate.

De exemplu, dacă doriți să aflați informații despre o clădire, utilizați caracteristicile Bixby Vision. Dispozitivul va căuta și va afișa informațiile asociate sau imagini cu caracteristici similare.

1 Lansați aplicația **Cameră foto**, atingeți **MAI MULTE** pe lista cu moduri de fotografiere, și apoi atingeți **BIXBY VISION**.

2 Selectați  și mențineți obiectul în cadrul ecranului pentru a-l recunoaște.

3 Selectați un rezultat al căutării.

Se vor afișa imagini similare și informații asociate.

Căutarea informațiilor despre cumpărături

Recunoașteți un produs pentru a căuta informații, chiar și atunci când nu cunoașteți numele produsului.

De exemplu, dacă doriți să căutați online informații despre produs, utilizați caracteristicile Bixby Vision, iar dispozitivul le va căuta și va afișa rezultatele.

1 Lansați aplicația **Cameră foto**, atingeți **MAI MULTE** pe lista cu moduri de fotografiere, și apoi atingeți **BIXBY VISION**.

2 Selectați  și mențineți obiectul în cadrul ecranului pentru a-l recunoaște.

3 Selectați un rezultat al căutării.

Se vor afișa informații despre produs.

Citirea codurilor QR

Recunoașteți codurile QR și vizualizați o mulțime de informații, cum ar fi pagini web, fotografii, videoclipuri, hărți și cărți de vizită.

1 Lansați aplicația **Cameră foto**, atingeți **MAI MULTE** pe lista cu moduri de fotografiere, și apoi atingeți **BIXBY VISION**.

2 Selectați  și mențineți codul QR în cadrul ecranului pentru a-l recunoaște.

Vor fi afișate informațiile asociate codului QR.

Bixby Routines

Introducere

Serviciul Rutine Bixby e un serviciu care automatizează setările pe care le folosiți în mod repetat și vă sugerează caracteristici folositoare în funcție de situațiile frecvente în care vă aflați, prin învățarea modului dvs. de utilizare.

De exemplu, o rutină „înainte de culcare” va realiza acțiuni, precum activarea modului silențios și a modului întunecat, pentru a nu vă deranja vederea sau auzul atunci când utilizați dispozitivul înainte de a merge la culcare.

Adăugarea rutinelor

Adăugați rutine pentru a utiliza mai facil dispozitivul. Atunci când adăugați o rutină, îi puteți seta starea de rulare ca auto sau manual.

Adăugarea rutinelor recomandate

Atunci când dispozitivul dvs. vă învață modul de utilizare, vă va recomanda adăugarea în rutine a unor caracteristici folositoare sau accesate frecvent.

Atunci când apare notificarea de recomandare, atingeți **Vizualizare totală** și adăugați-o într-o rutină proprie.

Adăugarea rutinelor din lista de recomandări

Vizualizați o listă de caracteristici folositoare și adăugați-le ca rutine proprii.

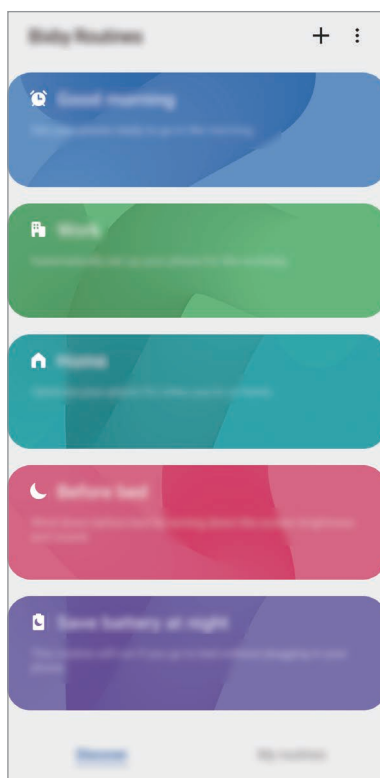

1 Lansați aplicația **Setări** și atingeți **Caracteristici avansate** → **Bixby Routines**.

2 În lista **Informații**, selectați o rutină dorită și atingeți **Salvare**.

- Pentru a seta condițiile și acțiunile rutinei, atingeți **Editare**. Alternativ, atingeți condiția sau acțiunea pe care doriți să o editați.
- Dacă doriți să setați starea manuală de rulare a rutinei, atingeți **Buton de pornire atins**. Această opțiune va apărea doar atunci când nu sunt setate condiții de rulare.

Pentru rutinele manuale, le puteți adăuga pe ecranul Acasă ca widget-uri și le puteți accesa rapid. Atunci când apare o fereastră pop-up, atingeți **Adăugare**.

Adăugarea propriilor dvs. rutine

Adăugați caracteristici care să fie folosite ca rutine.

1 Lansați aplicația **Setări** și atingeți **Caracteristici avansate** → **Bixby Routines** → **+**.

2 Atingeți **+**, setați condițiile și apoi atingeți **Înainte**.

Dacă doriți să setați starea manuală de rulare a rutinei, atingeți **Buton de pornire atins**.

3 Atingeți **+**, setați acțiunile și apoi atingeți **Efectuat**.

4 Introduceți un nume pentru rutină și atingeți **Efectuat**.

Pentru rutinele manuale, le puteți adăuga pe ecranul Acasă ca widget-uri și le puteți accesa rapid. Atunci când apare o fereastră pop-up, atingeți **Adăugare**.

Utilizarea rutinelor

Rularea automată a rutinelor

Rutinele automate vor rula automat atunci când se detectează condițiile impuse.

Rularea manuală a rutinelor

Pentru rutinele manuale la care dvs. setați condițiile de rulare ca **Buton de pornire atins**, dvs. le puteți rula manual atingând butonul când doriți.

Lansați aplicația **Setări** și atingeți **Caracteristici avansate** → **Bixby Routines** → **Rutinele mele** și atingeți  de lângă rutina pe care doriți să o rulați. În mod alternativ, atingeți widgetul rutinei de pe ecranul Acasă.

Vizualizarea rutinelor care rulează

Rutinele care rulează în acel moment apar pe panoul de notificări. Pentru a vizualiza detaliile rutinei, atingeți pe notificare.

Opriți rularea rutinelor

Puteți opri rapid rutinele care rulează. Pe panoul de notificări, atingeți  de lângă o rutină și atingeți **Stop**.

Gestionarea rutinelor

Lansați aplicația **Setări** și atingeți **Caracteristici avansate** → **Bixby Routines** → **Rutinele mele**. Se vor afișa rutinele dvs.

Pentru a dezactiva o rutină, glisați comutatorul acesteia sau .

Pentru a edita o rutină, selectați-o și atingeți **Editare**. Alternativ, atingeți condiția sau acțiunea pe care doriți să o editați.



Pentru a șterge rutine, atingeți  → **Ștergere**, bifați rutinele care vor fi șterse și apoi atingeți **Ștergere**.

Telefon

Introducere

Efectuați sau preluați apeluri vocale și video.

Efectuarea apelurilor

- 1 Lansați aplicația **Telefon** și atingeți **Tastatură**.
- 2 Introduceți un număr de telefon.
- 3 Atingeți  pentru a efectua un apel vocal sau atingeți  pentru a efectua un apel video.



Efectuarea apelurilor din jurnalele de apeluri sau lista de contacte

Lansați aplicația **Telefon**, atingeți **Recente** sau **Contacte**, apoi glisați spre dreapta pe un contact sau pe un număr de telefon pentru a efectua apelul.

Dacă această caracteristică este dezactivată, lansați aplicația **Setări**, atingeți **Caracteristici avansate** → **Mișcări și gesturi**, apoi glisați comutatorul **Glisați pentru apel sau mesaje** pentru activare.

Utilizarea formării rapide

Setați numere cu formare rapidă pentru a efectua rapid apeluri.

Pentru a seta un număr cu apelare rapidă, lansați aplicația **Telefon**, atingeți **Tastatură** sau **Contacte** →  → **Numere de apelare rapidă**, selectați un număr cu apelare rapidă și apoi adăugați un număr de telefon.

Pentru a efectua un apel, țineți apăsat pe numărul cu formare rapidă pe tastatură. Pentru numerele cu formare rapidă 10 și peste, atingeți prima(ele) cifră(e) a/ale numărului, apoi atingeți și țineți apăsat pe ultima cifră.

De exemplu, dacă setați numărul **123** ca număr cu formare rapidă, atingeți **1**, atingeți **2**, apoi atingeți și țineți apăsat **3**.

Efectuarea apelurilor de pe ecranul blocat

Pe ecranul blocat, glisați  în afara cercului.

Realizarea apelurilor prin căutarea unor locuri din apropiere

Puteți realiza apeluri telefonice către locurile din apropierea locației dvs. căutând informațiile acestora. Puteți căuta locurile din apropiere în funcție de categorie, cum ar fi restaurante sau magazine sau selectând locurile populare recomandate.

Lansați aplicația **Telefon**, atingeți **Locuri** și apoi selectați o categorie sau atingeți **Q** și introduceți numele unei companii în câmpul de căutare. Sau selectați unul din locurile populare recomandate. Se vor afișa informațiile companiei, cum ar fi numărul de telefon sau adresa.



În funcție de regiune sau de furnizorul de servicii, este posibil ca această caracteristică să fie indisponibilă.

Efectuarea unui apel internațional

- 1 Lansați aplicația **Telefon** și atingeți **Tastatură**.
- 2 Țineți apăsat **0** până când apare semnul +.
- 3 Introduceți codul țării, prefixul regional și numărul de telefon, apoi atingeți .

Primirea apelurilor



Preluarea unui apel

Când preluați un apel, glisați  în afara cercului mare.

Respingerea unui apel

Când respingeți un apel, glisați  în afara cercului mare.

Pentru a trimite un mesaj atunci când respingeți un apel primit, glisați în bara **Trimitere mesaj** în sus și selectați mesajul care va fi trimis. Dacă este selectat comutatorul **Adăugare memento**, se va salva un memento pentru a vă alerta peste o oră că ați respins un apel.



Pentru a crea diferite mesaje de respingere, lansați aplicația **Telefon**, atingeți  → **Setări** → **Mesaje rapide de refuz**, introduceți un mesaj apoi atingeți .

Apelurile pierdute

Dacă un apel este pierdut, apare pictograma  pe bara de stare. Deschideți panoul de notificări pentru a vizualiza lista apelurilor pierdute. În mod alternativ, lansați aplicația **Telefon** și atingeți **Recente** pentru a vizualiza apelurile pierdute.

Blocarea numerelor de telefon

Blocați apeluri de pe anumite numere adăugate în lista de blocare.

- 1 Lansați aplicația **Telefon** și atingeți  → **Setări** → **Blocare numere**.
- 2 Atingeți **Recente** sau **Contacte**, selectați contactele sau numerele de telefon și apoi atingeți **Efectuat**.
Pentru a introduce manual un număr, atingeți **Adăugare număr de telefon**, introduceți un număr de telefon și apoi atingeți .

Când numerele blocate încearcă să vă contacteze, nu veți primi notificări. Apelurile vor fi înregistrate în jurnalul de apeluri.



De asemenea, puteți bloca apelurile primite de la persoane care nu permit afișarea identității apelantului. Atingeți comutatorul **Blocare expeditorii necunoscuți** pentru a activa caracteristica.



Opțiuni în timpul apelurilor



Dacă zona din jurul camerei foto spate este acoperită, pot apărea zgomote nedorite în timpul apelurilor. Scoateți accesoriile, cum ar fi folia de protecție a ecranului sau etichetele din jurul zonei camerei foto spate.



Pe durata unui apel vocal

Următoarele opțiuni sunt disponibile:

-  : Accesați opțiuni suplimentare.
- **Adăugați apelul:** Formați un al doilea apel. Primul apel va fi trecut în așteptare. Când terminați al doilea apel, primul apel va fi reluat.
- **Punere în așteptare apel:** Puneți un apel în așteptare. Atingeți **Reluare apel** pentru a relua apelul în așteptare.
- **Bluetooth:** Comutați la o cască Bluetooth dacă aceasta este conectată la dispozitiv.
- **Difuzor:** Activați sau dezactivați difuzorul-microfon. Când folosiți difuzorul-microfon, țineți dispozitivul la depărtare de ureche.
- **Silențios:** Opriți microfonul astfel încât interlocutorul să nu vă poată auzi.
- **Tastatură / Ascund.:** Deschideți sau închideți tastatura.
-  : Terminați apelul curent.

Pe durata unui apel video

Atingeți ecranul pentru a utiliza următoarele opțiuni:

-  : Accesați opțiuni suplimentare.
- **Cameră foto:** Opriți camera astfel încât interlocutorul să nu vă poată vedea.
- **Comut.:** Comutați între camera foto frontală și cea din spate.
-  : Terminați apelul curent.
- **Mic. oprit:** Opriți microfonul astfel încât interlocutorul să nu vă poată auzi.
- **Difuzor:** Activați sau dezactivați difuzorul-microfon. Când folosiți difuzorul-microfon, țineți dispozitivul la depărtare de ureche.

Adăugarea unui număr de telefon la Contacte

Adăugarea unui număr de telefon la Contacte cu ajutorul tastaturii

- 1 Lansați aplicația **Telefon** și atingeți **Tastatură**.
- 2 Introduceți numărul.
- 3 Atingeți **Adăugare la Contacte**.
- 4 Atingeți **Creare contact nou** pentru a crea un contact nou sau atingeți **Actualizare contact existent** pentru a adăuga numărul la un contact existent.

Adăugarea la Contacte a unui număr de telefon din lista de apeluri

- 1 Lansați aplicația **Telefon** și atingeți **Recente**.
- 2 Atingeți imaginea apelantului și atingeți **Adăugare** sau atingeți pe numărul de telefon și atingeți **Adăugare la Contacte**.
- 3 Atingeți **Creare contact nou** pentru a crea un contact nou sau atingeți **Actualizare contact existent** pentru a adăuga numărul la un contact existent.

Adăugarea unei etichete la un număr de telefon

Puteți adăuga etichete la numere fără să le salvați în Contacte. Acest lucru vă permite să vizualizați informațiile apelantului atunci când vă apelează fără să îl aveți în Contacte.

- 1 Lansați aplicația **Telefon** și atingeți **Recente**.
- 2 Atingeți un număr de telefon → .
- 3 Atingeți **Adăugare notă**, introduceți o etichetă și apoi atingeți **Adăugare**.
Atunci când primiți un apel de la acel număr, eticheta va fi afișată sub număr.

Contacte

Introducere

Creați contacte noi sau gestionați contactele de pe dispozitiv.

Adăugarea contactelor

Crearea unui contact nou

- 1 Lansați aplicația **Contacte** și atingeți **+**.
- 2 Selectați o locație de stocare.
- 3 Introduceți informațiile despre contact.

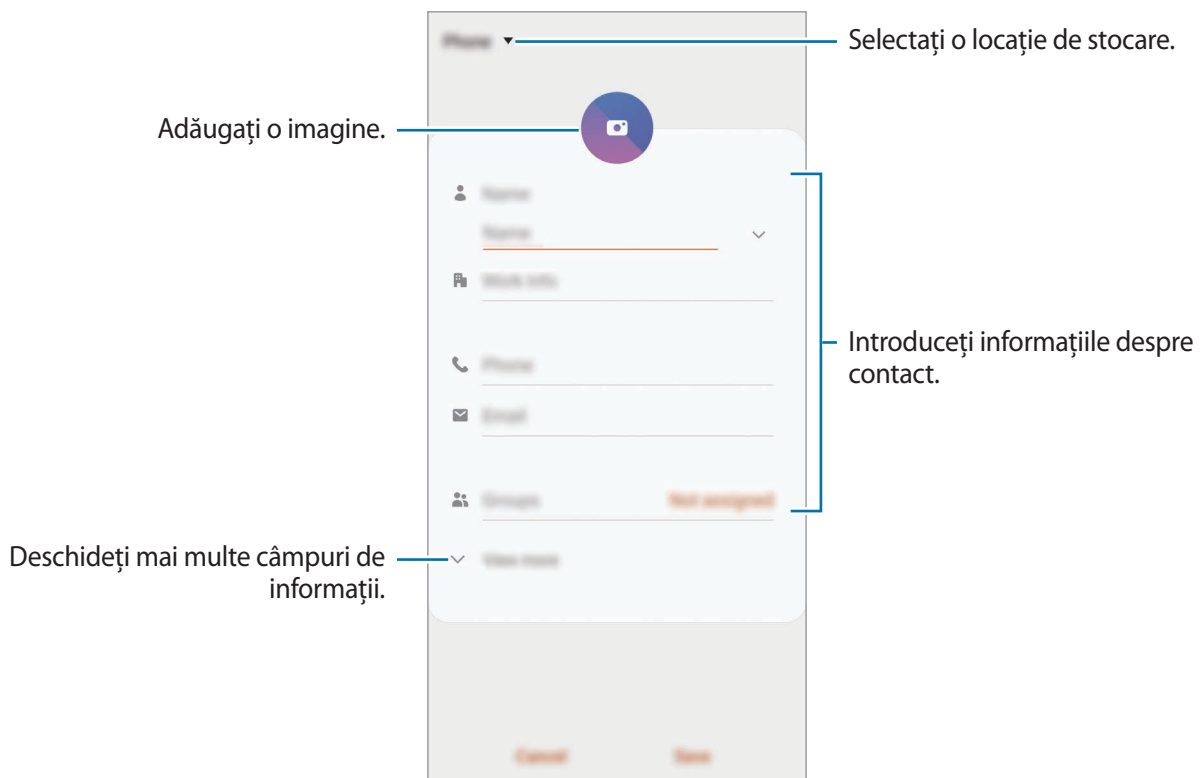

Tipurile de informații pe care le puteți salva pot varia în funcție de locația de stocare selectată.

- 4 Atingeți **Salvare**.

Importul contactelor

Adăugați contacte în dispozitivul dvs. importându-le din alte locații de stocare.

- 1 Lansați aplicația **Contacte** și atingeți  → **Gestionare contacte** → **Import sau export contacte** → **Import**.
- 2 Selectați o locație de stocare de unde să importați contacte.
- 3 Selectați fișierele VCF sau contactele care vor fi importate și atingeți **Efectuat**.
- 4 Selectați o locație de stocare unde se vor salva contactele și atingeți **Import**.

Sincronizarea contactelor cu conturile dvs. web

Sincronizați contactele din dispozitivul dvs. cu contactele online salvate în conturile dvs. web, precum contul Samsung.

- 1 Lansați aplicația **Setări**, atingeți **Conturi și backup** → **Conturi** și selectați contul cu care să faceți sincronizarea.
- 2 Atingeți **Sincronizare cont**, apoi glisați comutatorul **Contacte** pentru activare.
Pentru contul Samsung, atingeți  → **Setări sincronizare** și glisați comutatorul **Contacte** pentru activare.

Căutarea contactelor

Lansați aplicația **Contacte**.

Utilizați una din următoarele metode de căutare:

- Derulați lista de contacte în sus sau în jos.
- Glisați un deget de-a lungul indexului în partea dreaptă a listei de contacte pentru a-l derula rapid.
- Atingeți **Q** din partea de sus a listei de contacte și introduceți criteriile de căutare.

Atingeți contactul. Apoi, efectuați una din următoarele acțiuni:

- ☆ : Adăugați la contactele favorite.
- 📞 / 📺 : Efectuați un apel vocal sau un apel video.
- 💬 : Compuneți un mesaj.
- ✉️ : Compuneți un e-mail.

Partajarea contactelor

Puteți partaja contacte cu alte persoane folosind diverse opțiuni de partajare.

- 1 Lansați aplicația **Contacte** și atingeți  → **Partajare**.
- 2 Selectați contactele și atingeți **Partajare**.
- 3 Selectați o metodă de partajare.

Salvarea și partajarea profilului

Salvați și partajați informațiile profilului, ca de exemplu fotografia dvs. și mesajul de stare, cu alte persoane utilizând caracteristica de partajare a profilului.



- Pentru a utiliza această caracteristică, trebuie să vă conectați la contul dvs. Samsung.
- Caracteristica de partajare a profilului poate să nu fie disponibilă în funcție de regiune sau de furnizorul de servicii.
- Caracteristica de partajare a profilului este disponibilă doar pentru contactele care au activată pe dispozitivul lor caracteristica de partajare a profilului.

- 1 Lansați aplicația **Contacte** și selectați profilul dvs.
- 2 Atingeți **Atingeți aici pt. a partaja profilul dvs.** și glisați comutatorul pentru activare.
 - Pentru a folosi caracteristica de partajare a profilului, numărul dvs. de telefon trebuie verificat. Puteți vizualiza informații actualizate despre profilul contactelor dvs. în **Contacte**.
 - Pentru a modifica domeniul contactelor pentru a vă partaja profilul cu ele, atingeți **Selectați ce este partajat**, selectați un element de partajat, apoi selectați o opțiune.



Crearea grupurilor

Puteți adăuga grupuri, cum ar fi prieteni și familie, și puteți gestiona contactele în funcție de grup.

- 1 Lansați aplicația **Contacte** și atingeți  → **Grupuri** → **Creare grup**.
- 2 Introduceți un nume pentru grup.
Pentru a seta un ton de sonerie pentru grup, atingeți **Sonerie grup** și selectați tonul de sonerie.
- 3 Atingeți **Adăugare membru**, selectați contactele care vor fi adăugate în grup, apoi atingeți **Efectuat**.
- 4 Atingeți **Salvare**.

Trimiterea unui mesaj de grup

Puteți trimite un mesaj de grup simultan către toți membrii grupului.

Lansați aplicația **Contacte**, atingeți  → **Grupuri**, selectați un grup, apoi atingeți  → **Trimitere mesaj**.

Îmbinarea contactelor duplicat

Atunci când importați contacte din alte spații de stocare sau când sincronizați contacte din alte conturi, lista dvs. de contacte poate conține contacte duplicat. Îmbinați contactele duplicat într-un singur contact pentru a vă simplifica lista de contacte.

- 1 Lansați aplicația **Contacte** și atingeți  → **Gestionare contacte** → **Îmbinare contacte**.
- 2 Bifați contactele și atingeți **Fuzionare**.

Ștergerea contactelor

- 1 Lansați aplicația **Contacte** și atingeți  → **Ștergere**.
- 2 Selectați contactele și atingeți **Ștergere**.

Pentru a șterge contactele unu câte unu, deschideți lista contactelor și atingeți un contact. Apoi atingeți  → **Ștergere**.

Mesaje

Introducere

Trimiteți și vizualizați mesaje prin conversație.

Trimiterea mesajelor



Este posibil să vi se perceapă costuri suplimentare pentru trimiterea mesajelor atunci când vă aflați în roaming.

1 Lansați aplicația **Mesaje** și atingeți .

2 Adăugați destinatari și introduceți un mesaj.

Pentru a înregistra și trimite un mesaj vocal, țineți apăsat pe , roștiți mesajul și apoi ridicați degetul. Pictograma de înregistrare apare doar când câmpul de introducere al mesajului e gol.

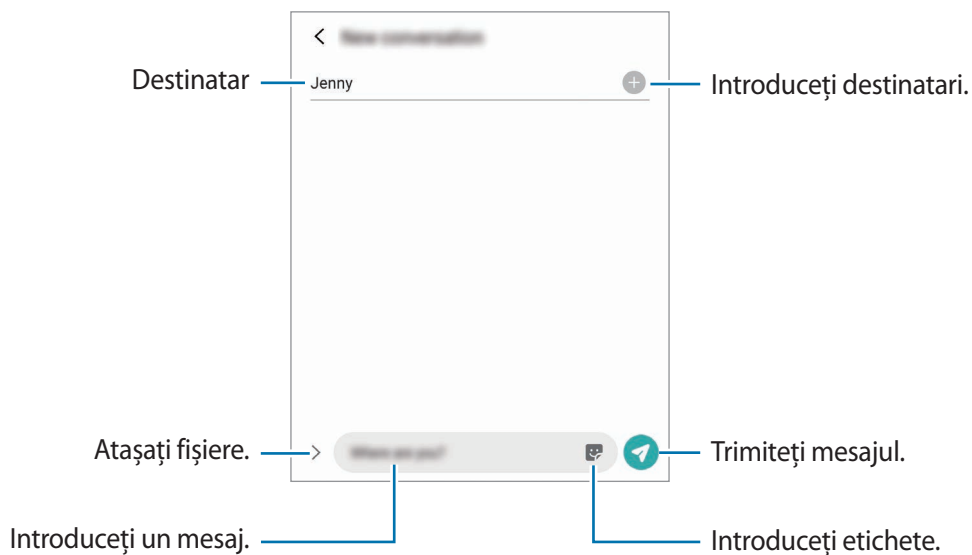

3 Atingeți  pentru a trimite mesajul.

Vizualizarea mesajelor

Mesajele sunt grupate în liste de mesaje în funcție de contact.



Este posibil să vi se perceapă costuri suplimentare pentru primirea mesajelor atunci când vă aflați în roaming.

- 1 Lansați aplicația **Mesaje** și atingeți **Conversații**.
- 2 Pe lista de mesaje, selectați un contact sau un număr de telefon.
 - Pentru a răspunde la un mesaj, atingeți pe câmpul de introducere al mesajului, introduceți mesajul și apoi atingeți .
 - Pentru a modifica dimensiunea fontului, depărtați două degete sau apropiați-le în timp ce ating ecranul.



Sortarea mesajelor

Puteți sorta mesajele în funcție de categorie și le puteți gestiona ușor.

- 1 Lansați aplicația **Mesaje** și atingeți **Conversații**.
- 2 Atingeți **Categorie nouă** → **Adăugare categorie**.
În cazul în care opțiunea de categorie nu se afișează, atingeți  → **Setări** și glisați comutatorul **Categoriile de conversații** pentru activare.
- 3 Introduceți un nume de categorie și atingeți **Efectuat**.
- 4 Selectați conversații de adăugat în categorie și atingeți **Efectuat**.

Blocarea mesajelor nedorite

Blocați mesaje de la anumite numere adăugate în lista de blocare.

- 1 Lansați aplicația **Mesaje** și atingeți  → **Setări** → **Blocare numere și mesaje** → **Blocare numere**.
- 2 Atingeți **Conversații** și selectați un contact sau un număr de telefon. Sau, atingeți **Contacte**, selectați contactele, apoi atingeți **Efectuat**.
Pentru a introduce manual un număr, introduceți-l în categoria **Introducere număr de telefon** și atingeți .

Setarea notificării de mesaje

Puteți modifica sunetul notificărilor, opțiunile de afișare, și multe alte aspecte.

- 1 Lansați aplicația **Mesaje**, atingeți  → **Setări** → **Notificări**, apoi glisați comutatorul pentru activare.
- 2 Schimbați setările de notificare.

Setarea unui memento pentru mesaje

Puteți seta o alertă la un anumit interval pentru a vă anunța dacă aveți notificări neverificate. Dacă această caracteristică nu este activată, lansați aplicația **Setări**, atingeți **Accesibilitate** → **Setări avansate** → **Mementouri de notificare** și apoi glisați comutatorul pentru activare.

Ștergerea mesajelor

- 1 Lansați aplicația **Mesaje** și atingeți **Conversații**.
- 2 Pe lista de mesaje, selectați un contact sau un număr de telefon.
- 3 Țineți apăsat pe un mesaj și apoi atingeți **Ștergere**.
Pentru a șterge mai multe mesaje, bifați mesajele pe care doriți să le ștergeți.
- 4 Atingeți **Ștergere**.

Internet

Introducere

Navigați pe Internet pentru a căuta informații și marcați paginile web favorite pentru a le accesa cu ușurință.

Răsfoirea paginilor web

- 1 Lansați aplicația **Internet**.
- 2 Atingeți câmpul pentru text.
- 3 Introduceți adresa web sau un cuvânt cheie, apoi atingeți **Acces**.

Pentru a vizualiza barele de instrumente, glisați ușor degetul în jos pe ecran.

Pentru a comuta rapid între file, glisați la stânga sau la dreapta pe câmpul adresei.

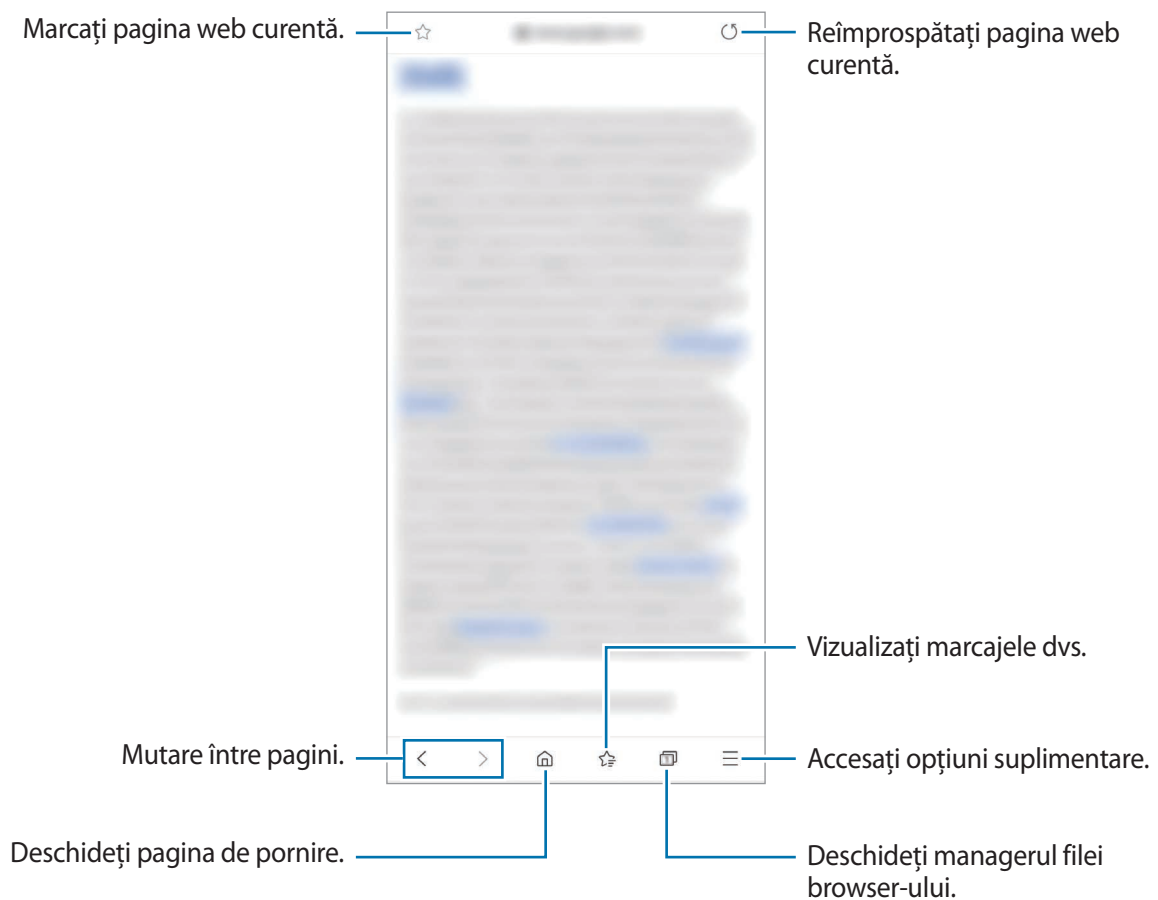

Utilizarea Modulului Secret

În Modul Secret, vă puteți gestiona fișele deschise, marcajele în documente și paginile salvate în mod separat. Puteți bloca Modul Secret folosind o parolă și datele dvs. biometrice.

Activarea Modulului Secret

În bara de instrumente din partea inferioară a ecranului, atingeți  → **Pornire Mod Secret**. Dacă folosiți această caracteristică prima dată, setați dacă doriți să folosiți o parolă pentru Modul Secret.

În Modul Secret, dispozitivul va schimba culoarea barelor de instrumente.



În Modul Secret, nu puteți utiliza anumite caracteristici, cum ar fi realizarea unei capturi de ecran.

Modificarea setărilor de securitate

Vă puteți modifica parola sau metoda de blocare.

Atingeți  → **Setări** → **Confidențialitate și securitate** → **Setări mod secret** → **Schimbați parola**.

Pentru a folosi datele biometrice înregistrate ca metodă de blocare împreună cu parola, glisați comutatorul **Date biometrice** pentru activare.

Dezactivarea Modulului Secret

În bara de instrumente din partea inferioară a ecranului, atingeți  → **Oprire Mod Secret**.

Cameră foto

Introducere

Realizați fotografii și înregistrați videoclipuri folosind diverse moduri și setări.

Norme de etichetare a camerei

- Nu realizați fotografii sau înregistrați videoclipuri ale celorlalte persoane fără permisiunea acestora.
- Nu realizați fotografii sau înregistrați videoclipuri în locuri unde este interzis prin lege.
- Nu realizați fotografii sau înregistrați videoclipuri în locuri în care este posibil să violați intimitatea celorlalte persoane.

Lansarea Camerei

Folosiți următoarele metode pentru a lansa **Cameră foto**:

- Lansați aplicația **Cameră foto**.
- Apăsăți rapid, de două ori tasta laterală.
- Pe ecranul blocat, glisați  în afara cercului.



- Unele metode pot să nu fie disponibile în funcție de regiune sau de furnizorul de servicii.
- Anumite caracteristici ale camerei nu sunt disponibile atunci când lansați aplicația **Cameră foto** de pe ecranul blocat sau atunci când ecranul este oprit în timp ce se setează metoda de blocare a ecranului.
- Dacă fotografiile pe care le faceți sunt neclare, curățați obiectivul camerei foto și încercați din nou.

Realizarea fotografiilor

- 1 Atingeți imaginea pe ecranul de previzualizare acolo unde camera trebuie să focalizeze.
Pentru a regla luminozitatea fotografiilor, atingeți ecranul. Când bara de reglare apare, glisați bara de reglare spre **+** sau **-**.
- 2 Atingeți **○** pentru a realiza o fotografie.

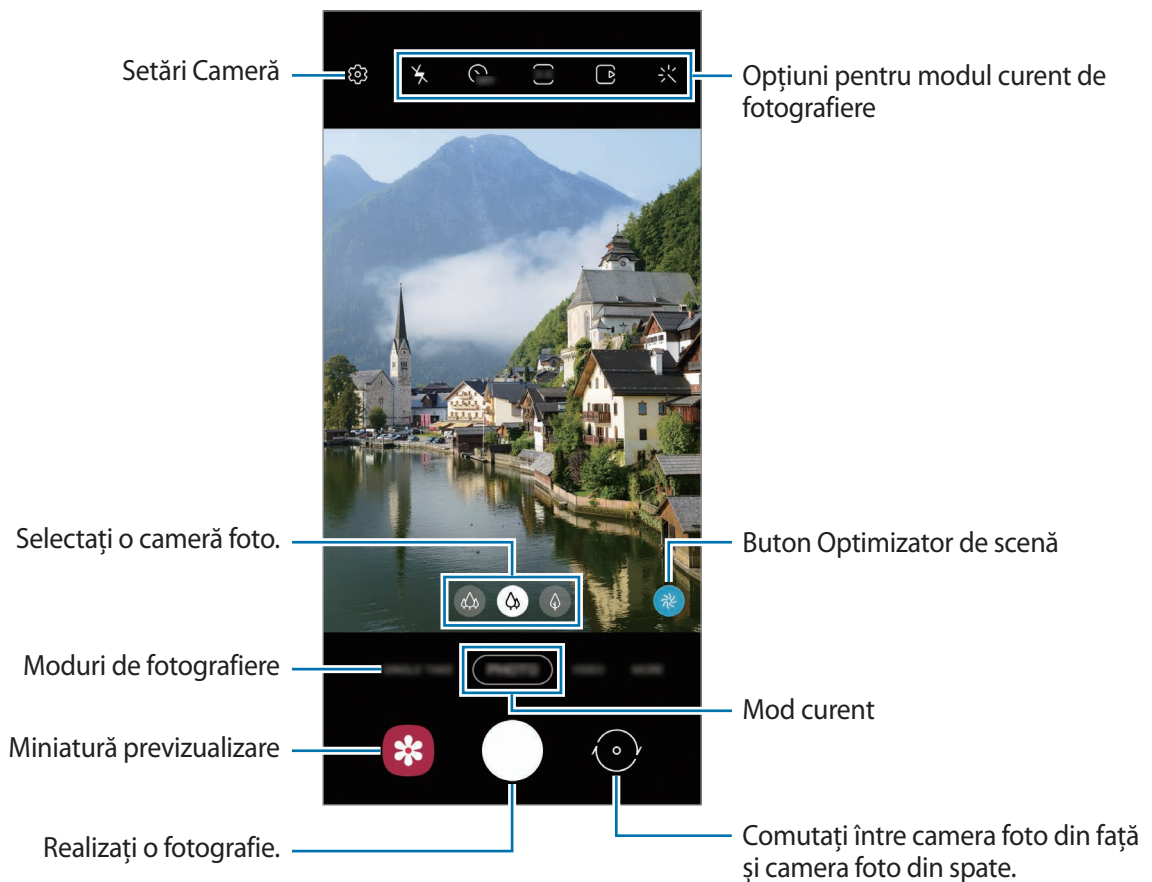

- Ecranul de previzualizare poate varia în funcție de modul de fotografiere și de camera utilizată.
- Camera se închide automat atunci când nu este utilizată.
- Asigurați-vă că obiectivul este curat și nu este deteriorat. În caz contrar, dispozitivul poate să nu funcționeze corespunzător în anumite moduri care necesită rezoluții înalte.
- Camera foto a dispozitivului dvs. are un obiectiv cu unghi larg. Poate apărea o distorsiune minoră în cazul fotografiilor sau a videoclipurilor cu unghi larg, iar acest lucru nu indică probleme de performanță în utilizarea dispozitivului.
- Atunci când realizați fotografii sau videoclipuri cu o rezoluție ridicată sau cu un raport de zoom ridicat, focalizarea poate să nu fie clară dacă subiectul este aproape. Realizați fotografii sau videoclipuri de la o distanță corespunzătoare.

Utilizarea caracteristicilor de zoom

Atingeți ecranul cu două degete, apoi depărtați-le pentru a mări și apropiați-le pentru a micșora. În mod alternativ, glisați pictograma de selecție a camerei foto către stânga sau către dreapta. Dacă raportul de zoom depășește un anumit nivel, o hartă a ghidajului de zoom se va afișa pentru a indica unde măriți pe imagine.



Caracteristicile de zoom sunt disponibile numai când utilizați camera foto spate.



Hartă ghidare zoom

Folosirea butonului Cameră foto

Țineți apăsat butonul Cameră foto pentru a înregistra un videoclip.

Pentru a realiza fotografii impuls, glisați în jos pe butonul Cameră foto și mențineți.

Opțiuni pentru modul curent de fotografiere

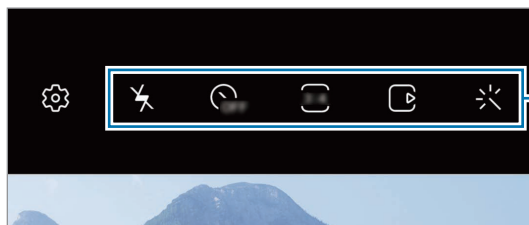

Pe ecranul de previzualizare, folosiți următoarele opțiuni.

















Opțiuni pentru modul curent de fotografiere



Opțiunile disponibile pot varia în funcție de modul de fotografiere.

-  : Activați sau dezactivați blițul.
-  : Selectați intervalul de întârziere înainte de realizarea unei fotografii de către cameră.
-  : Selectați un raport de aspect și o rezoluție pentru fotografii.

- : Activați sau dezactivați caracteristica fotografie în mișcare. Dacă activați caracteristica, se va realiza și un videoclip din câteva secunde, înainte de atingerea butonului Cameră foto.
- : Stabilizați un videoclip.
- : Activați sau dezactivați caracteristica filmare accelerată de noapte.
- : Selectați un număr de cadre pe secundă.
- : Selectați un raport de aspect și o rezoluție pentru videoclipuri.
- : Aplicați un efect de filtru sau efecte de înfrumusețare.
- : Înregistrați videoclipuri amuzante atunci când scrieți de mână virtual sau desenați pe fața unei persoane sau pe orice altceva. Consultați [Desen AR](#) pentru mai multe informații.
- : Selectați o metodă de măsurare. Opțiunea determină modul de calcul al valorilor de iluminare.  **Centrat** folosește lumina din porțiunea centrală a fotografiei pentru a calcula expunerea fotografiei.  **Spot** folosește lumina dintr-o zonă centrală concentrată a fotografiei pentru a calcula expunerea fotografiei.  **Matrice** face media întregii scene.
- : În modul **ALIMENTE** focalizați pe subiectul din cadrul circular și estompați imaginile din exteriorul cadrului.
- : În modul **ALIMENTE**, reglați tonul culorii.
- : Activați sau dezactivați caracteristica de detecție a mișcării atunci când înregistrați videoclipuri cu mișcare super lentă.

Schimbarea modurilor de fotografiere

Pentru a schimba modul de fotografiere, glisați lista cu moduri de fotografiere spre stânga sau spre dreapta, sau glisați spre stânga sau spre dreapta pe ecranul de previzualizare.

Selectați modul de fotografiere dorit.

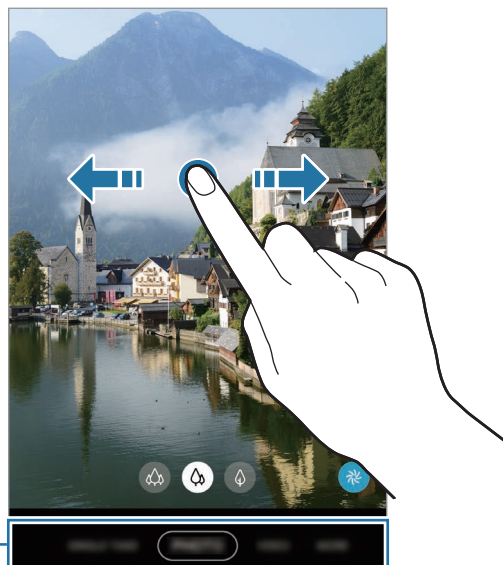

Listă cu moduri de fotografiere

Selectarea unei camere pentru a fotografiere/filmare



Pe ecranul de previzualizare, selectați camera foto dorită și fotografiați sau filmați.



Această caracteristică este disponibilă doar la unele moduri de fotografiere.

-  (Ultralarg): Camera foto cu unghi ultralarg vă permite să realizați fotografii sau să înregistrați videoclipuri cu unghi larg, care arată exact ca priveliștea reală. Folosiți această caracteristică pentru a fotografia peisajele.

Pentru a corecta distorsiunile din fotografiile realizate cu camera foto cu unghi ultralarg, atingeți  pe ecranul de previzualizare, atingeți **Opțiuni salvare** și glisați comutatorul **Corecție formă unghi ultra-larg** pentru activare.

-  (Unghi larg): Camera foto cu unghi larg vă permite să realizați fotografii și să înregistrați videoclipuri normale.
-  (Teleobiectiv): Camera foto cu teleobiectiv (zoom optic) vă permite să realizați fotografii și să înregistrați videoclipuri prin mărirea subiectului.



 Ultra angular



 Unghi larg



 Teleobiectiv

Modul de fotografiere (Cameră inteligentă)

Camera ajustează automat opțiunile de fotografiere în funcție de locurile înconjurătoare pentru a facilita fotografierea. Caracteristica de cameră inteligentă recunoaște automat subiectul și optimizează culorile și efectele.

În lista cu moduri de fotografiere, atingeți **FOTO** și atingeți pentru a realiza o fotografie.

Realizarea fotografiilor cu rezoluție ridicată

Realizați fotografii cu rezoluție ridicată. Puteți decupa fotografii cu rezoluție ridicată prin mărirea zonei dorite și salvarea acesteia ca un fișier de rezoluție ridicată.



Rezoluția poate varia în funcție de model.

- 1 Pe lista cu moduri de fotografiere, atingeți **FOTO**.
- 2 În opțiunile de fotografiere, atingeți **3:4** → **108MP** sau **64MP**.
- 3 Atingeți pentru a realiza o fotografie.

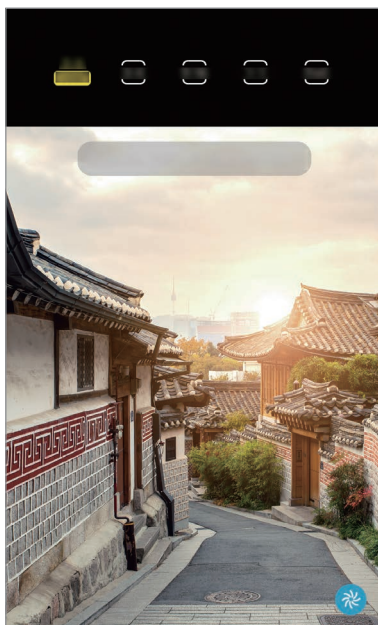



Optimizator scenă

Camera foto ajustează setările de culoare și aplica automat efectul optimizat prin recunoașterea subiectului.

Pe lista cu moduri de fotografiere, atingeți **FOTO**. Când camera foto recunoaște subiectul, butonul Optimizator de scenă se va schimba și se va aplica culoarea și efectul optimizate.



- Dacă această caracteristică nu e activată, atingeți  pe ecranul de previzualizare și glisați comutatorul **Optimizator scenă** pentru activare.
- Pentru a folosi caracteristicile suplimentare, atingeți  pe ecranul de previzualizare, atingeți **Optimizator scenă** și apoi glisați comutatoarele de lângă caracteristicile dorite.
- Dacă nu doriți să folosiți această caracteristică, atingeți pe butonul de optimizare a scenei de pe ecranul de previzualizare.



Sugestii fotografiere

Camera foto vă sugerează compoziția ideală pentru fotografie, după recunoașterea poziției și a unghiului subiectului.

Pe ecranul de previzualizare, atingeți  și glisați comutatorul **Sugestii fotografiere** pentru activare.

1 Pe lista cu moduri de fotografiere, atingeți **FOTO**.

Pe ecranul de previzualizare va apărea un ghid.

2 Îndreptați ghidul spre subiect.

Camera recunoaște compoziția, iar pe ecranul de previzualizare se va afișa compoziția recomandată.

3 Ajustați poziția și unghiul camerei pentru a corespunde cu compoziția.

Atunci când ați atins compoziția ideală, ghidul va deveni galben.

4 Atingeți pentru a realiza o fotografie.

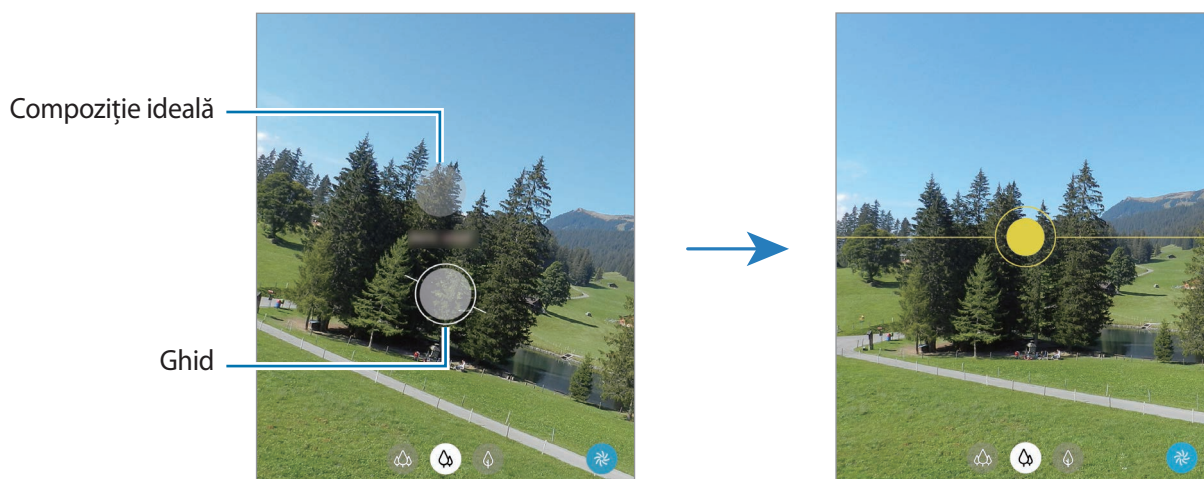

Realizarea autoportretelor

Puteți realiza autoportrete folosind camera foto frontală.

1 Pe lista cu moduri de fotografiere, atingeți **FOTO**.

2 Pe ecranul de previzualizare, glisați în sus sau în jos sau atingeți pentru a comuta la camera foto frontală pentru autoportrete.

3 Așezați-vă cu fața spre obiectivul camerei foto frontale.

Pentru a realiza autoportrete superangulare și a include peisajul sau alte persoane, atingeți .

4 Atingeți pentru a realiza o fotografie.

Aplicarea filtrelor și a efectelor de înfrumusețare

Puteți selecta un efect de filtru și puteți modifica caracteristici faciale, ca de exemplu tonul pielii sau forma feței, înainte de a face o fotografie.

- 1 Pe ecranul de previzualizare, atingeți ✨.
- 2 Selectați un efect de filtru sau efectele de înfrumusețare și faceți fotografia.

Crearea filtrelor

Selectați o imagine cu tonul culorii dorit din **Galerie** și salvați tonul de culoare ca un nou filtru. Atunci când realizați o fotografie cu filtrul, veți obține un aspect similar.

- 1 Pe ecranul de previzualizare, atingeți ✨ → **Filtr. mele**.
Atunci când creați un filtru pentru prima dată, selectați o imagine de probă cu un ton de culoare pe care doriți să îl utilizați și atingeți **Următorul** → **Salvare filtru**.
- 2 Atingeți + și selectați o imagine cu tonul de culoare pe care doriți să îl utilizați.
Pentru a modifica numele filtrului, atingeți numele.
- 3 Atingeți **Salvare filtru**.

Blocarea focalizării (AF) și expunerii (AE)

Puteți bloca focalizarea sau expunerea unei zone selectate pentru a preveni reglajul automat făcut de camera foto, în funcție de schimbările suferite de subiecți sau de sursele de lumină.



Țineți apăsat pe zona pe care doriți să focalizați, chenarul AF/AE va apărea pe aceasta iar setările de focalizare și expunere vor fi blocate. Setările rămân blocate chiar și după ce realizați o fotografie.

Modul Videoclip

Camera ajustează automat opțiunile de fotografiere în funcție de mediul înconjurător pentru a facilita înregistrarea videoclipurilor.

1 Pe lista cu moduri de fotografiere, atingeți **VIDEO**.

2 Atingeți  pentru a înregistra un videoclip.

- Pentru a comuta între camerele foto spate și frontală în timpul înregistrării, glisați în sus sau în jos pe ecranul de previzualizare sau atingeți .
- Pentru a captura o imagine din videoclip în timpul înregistrării, atingeți .
- Pentru a schimba focalizarea în timpul înregistrării unui videoclip, atingeți acolo unde doriți să focalizați. Pentru a folosi modul de focalizare automată, atingeți **AF** pentru a anula setarea de focalizare manuală.
- Pentru a înregistra la un volum mai ridicat sunetul dintr-o anumite direcție, îndreptați camera spre acea direcție și măriți ecranul cu două degete și apoi despărțind degetele.

3 Atingeți  pentru a opri înregistrarea videoclipului.



- Dacă folosiți caracteristica de zoom pentru videoclip un timp îndelungat în timp ce înregistrați, calitatea videoclipului se poate diminua pentru a preveni supraîncălzirea dispozitivului.
- Este posibil ca zoom-ul optic să nu funcționeze în medii cu lumină scăzută.

Înregistrați videoclipuri cu rezoluție ridicată

Înregistrați videoclipuri cu rezoluție ridicată, cu rezoluție maximă de 8K.

Atingeți  →  și înregistrați un videoclip.

Atunci când finalizați de înregistrat un videoclip 8K, redați videoclipul în aplicația **Galerie**. Atunci când atingeți  pe un cadru, acesta va fi salvat ca o fotografie de înaltă rezoluție.



Capacitatea maximă pentru înregistrarea unui videoclip poate varia în funcție de rezoluție.

Stabilizarea videoclipurilor (Stabilitate maximă)

Atunci când înregistrați videoclipuri, stabiliți-le cu ajutorul caracteristicii Stabilitate superioară.

Atingeți **VIDEO** pe lista cu moduri de filmare, atingeți  din opțiunile de filmare pentru activare, și apoi înregistrați un videoclip.

Modul Dintr-o singură încercare

Realizați fotografiile sau videoclipurile în modul Dintr-o singură încercare atunci când doriți să obțineți o varietate de rezultate cu o singură încercare. Dispozitivul dvs. surprinde automat cele mai bune fotografii și videoclipuri și creează fotografii cu filtre optimizate sau videoclipuri cu anumite secțiuni repetate.

- 1 Pe lista cu moduri de fotografiere, atingeți **FILMARE UNICĂ**.
- 2 Atingeți  și mișcați camera pentru a surprinde scena dorită.

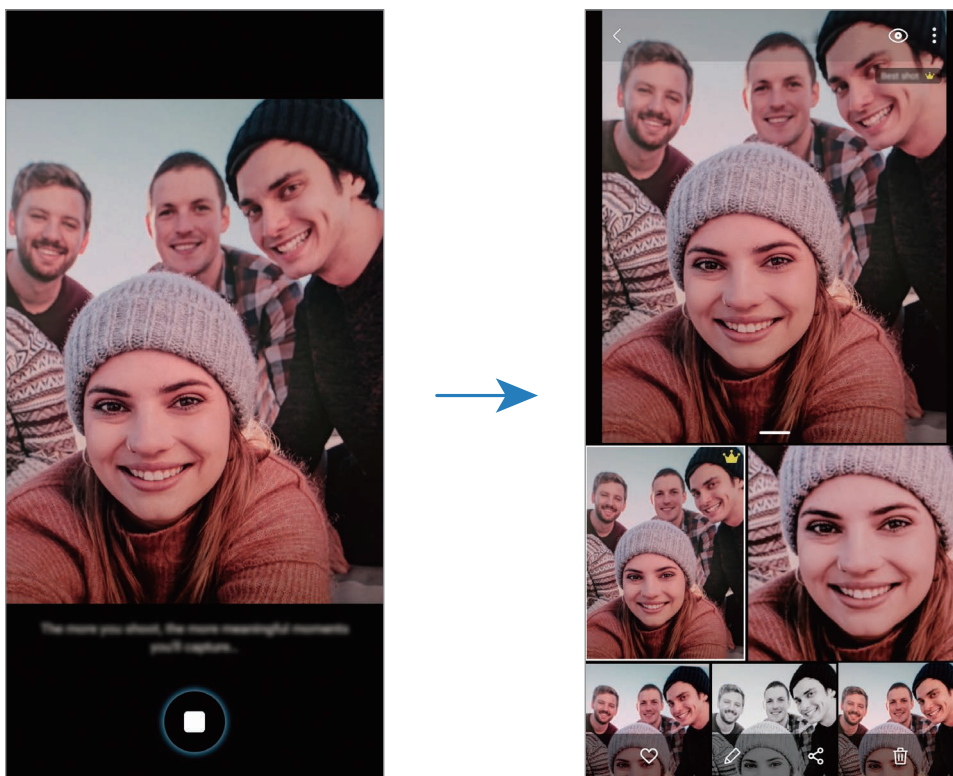



- 3 Când ați finalizat, atingeți miniatura de previzualizare.

Se vor afișa o varietate de rezultate optimizate pentru scenă. Pentru a vizualiza alte rezultate, glisați pictograma  în sus.

Pentru a salva individual rezultatele, atingeți **Selectare**, bifați elementele dorite, și poi atingeți .

Mod pro/Mod videoclip pro

Efectuați fotografii sau videoclipuri în timp ce reglați manual diversele opțiuni de fotografiere, ca de exemplu valoarea expunerii și valoarea ISO.







Pe lista cu moduri de filmare, atingeți **MAI MULTE** → **PRO** sau **VIDEOCLIP PROFESIONIST**. Selectați opțiunile și personalizați setările, apoi atingeți  pentru a realiza o fotografie sau atingeți  pentru a înregistra un videoclip.

Opțiuni disponibile

-  : Selectați o valoare ISO. Opțiunea controlează sensibilitatea camerei la lumină. Valorile scăzute se folosesc în cazul obiectelor care stau pe loc sau care sunt luminate puternic. Valorile mai mari se folosesc în cazul obiectelor care se mișcă rapid sau care sunt luminate slab. Cu toate acestea, setările ISO mai mari pot conduce la zgomot în fotografii sau videoclipuri.



Dacă viteza declanșatorului este setată manual, nu puteți fixa setarea ISO pe **AUTO**.

-  : Reglați viteza declanșatorului. O viteză mai mică a declanșatorului lasă să pătrundă mai multă lumină, astfel încât fotografia sau videoclipul devin mai luminoase. Acesta este ideal pentru fotografii sau videoclipuri cu peisaje sau fotografii efectuate noaptea. O viteză mai mare a declanșatorului lasă să pătrundă mai puțină lumină. Acesta este ideal pentru realizarea fotografiilor sau videoclipurilor cu subiecți aflați în mișcare rapidă.
-  : Reglarea tonului culorii.
-  : Schimbați modul de focalizare. Glisați bara de reglare către  sau  pentru a regla focalizarea manual. Pentru a comuta la modul de focalizare automată, atingeți **MANUAL**.
-  : Selectați un balans de alb adecvat, astfel încât imaginile să aibă culori cât mai realiste. Puteți seta temperatura culorii.
-  : Modificați valoarea expunerii. Această opțiune determină cât de multă lumină utilizează senzorul camerei. În condiții de iluminare slabă, utilizați o expunere mai mare.



Dacă viteza declanșatorului este setată manual, nu puteți modifica valoarea expunerii. Valoarea expunerii se va modifica și va fi afișată în funcție de setarea vitezei declanșatorului.

Separarea zonei de expunere și a zonei de focalizare

Puteți separa zona de expunere și a zona de focalizare.

Țineți apăsat pe ecranul de previzualizare. Cadrul AF/AE va apărea pe ecran. Glisați cadrul în zona în care vreți să separați zona de focalizare și zona de expunere.



Modul panoramic

Folosind modul Panoramă, realizați o serie de fotografii, apoi îmbinați-le pentru a crea o scenă amplă.





Pentru a obține fotografiile optime utilizând modul Panoramă, urmați următoarele sfaturi:

- Mișcați camera încet într-o singură direcție.
- Mențineți imaginea în interiorul cadrului de pe vizorul camerei. Dacă previzualizarea imaginii depășește cadrul de ghidare sau dacă nu mișcați dispozitivul, dispozitivul va înceta automat să mai facă fotografii.
- Evitați fotografierea fundalurilor neclare, cum ar fi cerul gol sau pereții simpli.

- 1 Pe lista cu moduri de fotografiere, atingeți **MAI MULTE** → **PANORAMĂ**.
- 2 Atingeți ○ și mișcați dispozitivul încet într-o singură direcție.
- 3 Atingeți ● pentru a opri realizarea fotografiilor.

Modul Alimente

Fotografiați feluri de mâncare în culori vibrante.

- 1 Pe lista cu moduri de fotografiere, atingeți **MAI MULTE** → **ALIMENTE**.
- 2 Atingeți ecranul și glisați cadrul circular pentru zona care va fi evidențiată.
Zona din exteriorul cadrului circular va fi estompată.
Pentru a redimensiona cadrul circular, glisați de marginea cadrului.
- 3 Atingeți  și glisați bara de reglare pentru a modifica tonul culorii.
- 4 Atingeți  pentru a realiza o fotografie.

Modul Noapte

Realizați o fotografie în condiții de iluminare slabă, fără a folosi blițul. Atunci când utilizați un tripod, puteți obține rezultate mai luminoase și mai stabile.

- 1 Pe lista cu moduri de fotografiere, atingeți **MAI MULTE** → **NOAPTE**.
- 2 Atingeți  și mențineți dispozitivul stabil, până când fotografierea se finalizează.

Mod Focalizare live/mod Focalizare live videoclip

Camera vă permite să surprindeți fotografii sau videoclipuri unde fundalul este estompat, iar subiectul iese în evidență clar. Puteți aplica un efect de fundal și-l puteți edita după ce faceți o fotografie.



Opțiunile disponibile pot varia în funcție de modul de fotografiere.



Estompare



Cerc mare



Învârtire



Zoom





Punct de culoare



- Folosiți această caracteristică într-un loc bine luminat.
- Este posibil ca estomparea fundalului să nu fie aplicată corespunzător în următoarele situații:
 - Dispozitivul sau subiectul se mișcă.
 - Subiectul e subțire sau transparent.
 - Subiectul are o culoare similară fundalului.
 - Subiectul sau fundalul este uniform.

Evidențierea subiecților cu ajutorul caracteristicii Focalizare live

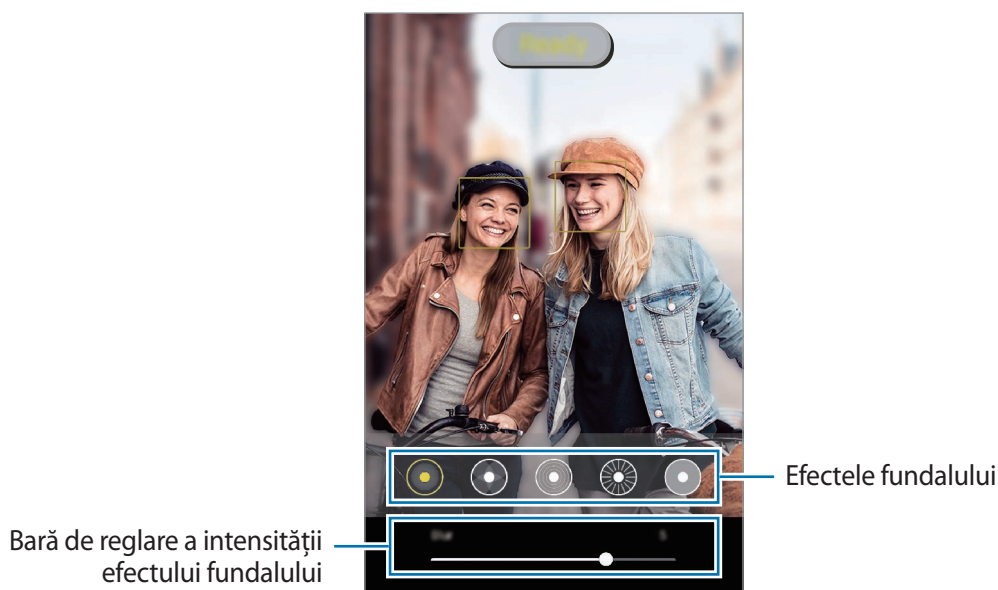

- 1 Pe lista cu moduri de filmare, atingeți **MAI MULTE** → **FOCALIZARE LIVE** sau **VID. FOCALIZ. LIVE**.
- 2 Atingeți  și selectați un efect de fundal dorit.
Pentru a regla nivelul efectului de fundal, glisați bara de reglare la stânga sau la dreapta.
- 3 Atunci când se afișează **Pregătit** pe ecranul de previzualizare, atingeți  pentru a realiza o fotografie sau atingeți  pentru a înregistra un videoclip.



Editarea fundalului pentru fotografiile cu Focalizare live

Puteți edita și efectul de fundal și intensitatea acestuia pentru fotografia realizată cu caracteristica Focalizare live.

- 1 Selectați o fotografie realizată cu caracteristica Focalizare live și atingeți **Modificare efect de fundal**.
- 2 Selectați efectul de fundal dorit.
 - Pentru a regla nivelul efectului de fundal, glisați bara de reglare la stânga sau la dreapta.

- Atunci când iluminarea de fundal apare estompată în anumite locuri, pictograma  (**Artistic**) se va afișa în lista de efecte. Pentru a schimba forma estompării de fundal, atingeți  și selectați forma pe care o doriți.

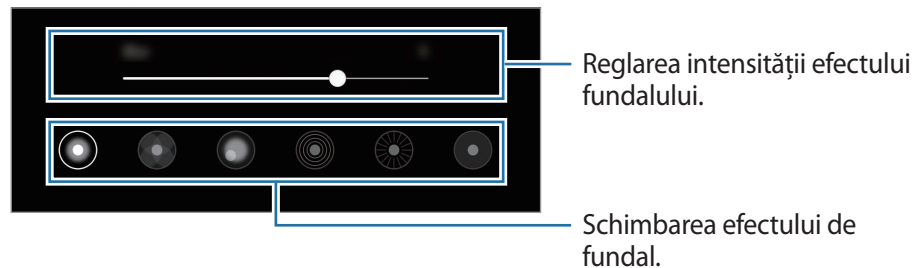

3 Atingeți **Aplicare** pentru a salva fotografia.

Modul Înregistrare cu mișcare super lentă

Prin intermediul caracteristicii de înregistrare cu mișcare super lentă puteți înregistra un moment care se petrece foarte rapid, pentru a vă bucura de el mai târziu. După înregistrarea videoclipului se va adăuga automat muzică de fundal.



- Unele caracteristici de filmare cu mișcare super lentă pot fi diferite în funcție de model.
- Folosiți această caracteristică într-un loc bine luminat. Atunci când înregistrați videoclipuri în interior și iluminarea este insuficientă sau deficitară, pot apărea următoarele situații:
 - Ecranul poate apărea întunecat din cauza luminii insuficiente.
 - Ecranul poate licări în anumite condiții de iluminare, cum ar fi în cazul iluminării cu lumină fluorescentă.
 - Poate apărea și zgomot.

1 Pe lista cu moduri de filmare, atingeți **MAI MULTE** → **MIȘC. SUPER LENTĂ**.

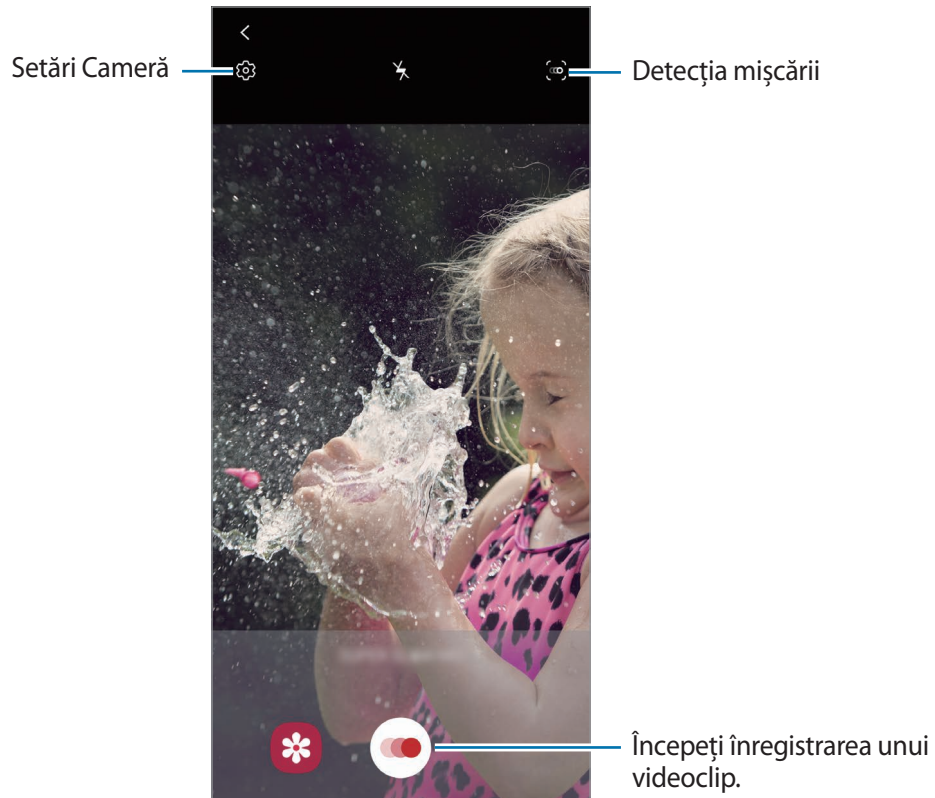

2 Atingeți .

Dispozitivul va înregistra momentul cu mișcare super lentă și îl va salva ca videoclip.

3 Pe ecranul de previzualizare, atingeți miniatura de previzualizare.

4 Atingeți **Redare videoclip super lent**.

În timpul redării videoclipului, în fundal va fi redată o melodie aleatorie.

Pentru a edita secțiunea cu mișcare super lentă, glisați bara de editare a secțiunii la stânga sau la dreapta.

Schimbați muzica de fundal.

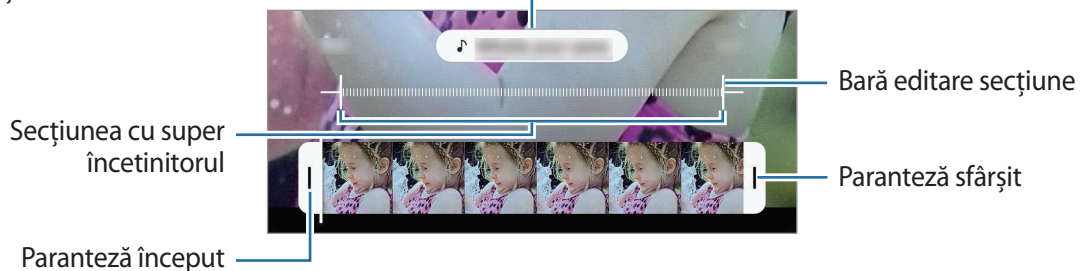

Înregistrarea automată a videoclipurilor cu mișcare super lentă

Puteți surprinde momentul cu mișcare super lentă atunci când mișcarea este detectată în zona de detecție a mișcării, atingeți  pentru activare. Caracteristica de detecție a mișcării se va activa și pe ecranul de previzualizare va apărea zona de detecție a mișcării.

Atingeți  pentru a porni înregistrarea. Atunci când se detectează mișcare, dispozitivul va începe să înregistreze cu mișcare super lentă și va salva fișierul ca videoclip.





Înregistrarea unui videoclip cu mișcare super lentă poate începe într-un moment nedorit cum ar fi:

- Atunci când dispozitivul este scuturat.
- Atunci când alt obiect se mișcă lângă subiectul aflat în zona de detecție a mișcării.
- Atunci când înregistrați o lumină care licărește, cum ar fi locurile cu lumină fluorescentă.

Modul Mișcare cu încetinitorul

Înregistrați un videoclip pentru a-l vizualiza cu încetinitorul. Puteți specifica secțiunile din videoclipuri care vor fi redată cu încetinitorul.

- 1 Pe lista cu moduri de filmare, atingeți **MAI MULTE** → **MIȘCARE CU ÎNCETINITORUL**.
- 2 Atingeți  pentru a porni înregistrarea.
- 3 Când ați terminat înregistrarea, atingeți  pentru a opri.
- 4 Pe ecranul de previzualizare, atingeți miniatura de previzualizare.
- 5 Atingeți **Redare videoclip mișcare lentă**.

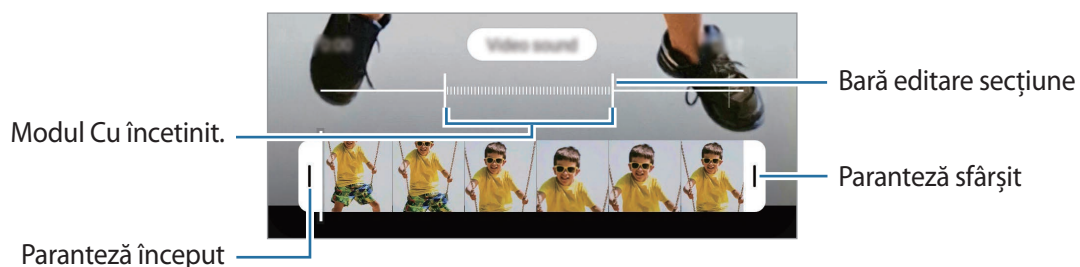

Cea mai rapidă secțiune a videoclipului va fi setată ca secțiune redată cu încetinitorul și va începe redarea videoclipului. Vor fi create maxim două secțiuni redată cu încetinitorul pe baza videoclipului.

Pentru a edita secțiunea cu mișcare lentă, glisați bara de editare a secțiunii la stânga sau la dreapta.



Modul Filmare accelerată

Filmați scene, cum ar fi trecerea persoanelor sau a mașinilor, și vizualizați-le ca videoclipuri cu redare rapidă.

- 1 Pe lista cu moduri de fotografiere, atingeți **MAI MULTE** → **FILM. ACCELER.**
- 2 Atingeți  și selectați numărul de cadre pe secundă.
Dacă setați numărul de cadre pe secundă la **Automat**, dispozitivul va regla automat numărul de cadre pe secundă în funcție de viteza de variație a peisajului.
- 3 Atingeți  pentru a porni înregistrarea.
- 4 Atingeți  pentru a termina înregistrarea.
- 5 Pe ecranul de previzualizare, atingeți miniatura de previzualizare și atingeți **Redare filmări accelerate** pentru a vedea videoclipul.

Particularizarea setărilor camerei

Pe ecranul de previzualizare, atingeți . Este posibil ca unele opțiuni să nu fie disponibile, în funcție de modul de fotografiere.

Caracteristici inteligente

- **Optimizator scenă:** Setează dispozitivul pentru a ajusta automat setările de culoare și pentru a aplica automat efectul optimizat în funcție de subiect sau de scenă.
- **Sugestii fotografiere:** Setează dispozitivul să vă sugereze compoziția ideală pentru fotografie, după recunoașterea poziției și a unghiului subiectului.
- **Unghi inteligent autoportret:** Setează dispozitivul să comute automat la un autoportret cu unghi larg atunci când sunt mai mult de două persoane în cadru.
- **Scanare coduri QR:** Activați sau dezactivați cititorul de coduri QR.

Imagini

- **Glis. Obturator la marg. pt. a:** Selectați o acțiune de efectuat atunci când glisați în jos și mențineți butonul Camerei foto.
- **Opțiuni salvare:** Selectați cum doriți să salvați fotografiile.

Glisați comutatorul **Salvare copii RAW** pentru a seta dispozitivul să salveze fotografiile sub formă de fișiere RAW necomprimate (format fișier DNG) în modul Pro. Fișierele RAW păstrează toate datele unei fotografii pentru cea mai bună calitate a imaginii, dar ocupă mai multă memorie.



Când utilizați caracteristica **Salvare copii RAW**, fiecare fotografie este salvată în două formate, DNG și JPG.

Videoclipuri

- **Dimensiune video spate:** Selectați rezoluția videoclipurilor realizate cu camera foto spate. Utilizarea unei rezoluții mai mari va conduce la videoclipuri de calitate mai înaltă, însă acestea vor ocupa mai multă memorie.
- **Dimensiune video față:** Selectați rezoluția videoclipurilor realizate cu camera foto frontală. Utilizarea unei rezoluții mai mari va conduce la videoclipuri de calitate mai înaltă, însă acestea vor ocupa mai multă memorie.
- **Opțiuni de înregistrare avansate:** Setări dispozitivul să folosească opțiunea de înregistrare avansată.

Dacă activați caracteristica **Videoclip cu eficiență înaltă**, puteți înregistra videoclipuri în formatul High Efficiency Video Codec (HEVC) (Codec video de înaltă eficiență). Videoclipurile dvs. HEVC vor fi salvate ca fișiere comprimate pentru a conserva memoria dispozitivului.

Dacă activați caracteristica **Videoclip HDR10+**, puteți înregistra videoclipuri în care contrastul și culoarea fiecărei scene sunt optimizate.



- Nu puteți reda videoclipurile dvs. HEVC pe alte dispozitive și nici nu le puteți partaja.
 - Videoclipurile realizate folosind Mișcare cu încetinitorul sau Mișcare super lentă nu pot fi înregistrate în formatul HEVC.
 - Pentru a reda corect un videoclip HDR10+, dispozitivul trebuie să accepte HDR10+.
- **Stabilizare video:** Utilizați stabilizarea imaginii pentru a reduce sau elimina imaginea neclară care rezultă din mișcarea camerei în timpul înregistrării unui videoclip.

Caracteristici utile

- **HDR automat:** Efectuați fotografii în tonuri bogate și reproduceți detalii chiar și în zone luminoase și întunecate.
- **Ton autoportret:** Setati un ton pe care să îl aplicați atunci când realizați autoportrete.
- **Urmărire focalizare automată:** Setati dispozitivul să urmărească automat focalizarea pe un subiect selectat. Atunci când selectați un subiect pe ecranul de previzualizare, dispozitivul focalizează subiectul chiar și atunci când acesta se mișcă sau când schimbați poziția camerei.



Urmărirea unui subiect poate să nu reușească în următoarele situații:

- Subiectul este prea mare sau prea mic.
 - Subiectul se mișcă excesiv.
 - Subiectul este iluminat din spate sau fotografiați într-un loc întunecat.
 - Culorile sau modelele de pe subiect sunt identice cu cele de pe fundal.
 - Subiectul prezintă modele orizontale, cum ar fi jaluzelele.
 - Camera se mișcă excesiv.
 - Rezoluția videoclipului este mare.
 - Atunci când folosiți caracteristica Zoom optic.
- **Fotografii ca în previzualizare:** Setati dispozitivul să salveze fotografiile, astfel cum se afișează pe ecranul de previzualizare, când acestea se efectuează cu camera foto frontală, fără a le răsturna.
 - **Linii ghidare:** Afișați ghidajele vizorului pentru a vă ajuta la compoziție atunci când selectați subiectul.
 - **Etichete locație:** Atașați o etichetă cu localizare GPS la fotografie.



- Puterea semnalului GPS poate scădea în locații în care semnalul este obstrucționat, cum ar fi între clădiri, în zone foarte joase sau în condiții de vreme neprielnică.
- Este posibil ca locația dvs. să apară pe fotografiile dvs. atunci când le încărcați pe Internet. Pentru a evita acest lucru, dezactivați setarea de etichetare a locației.

- **Metode de fotografiere:** Selectați o metodă suplimentară de fotografiere pentru realizarea unei fotografii sau înregistrarea unui videoclip.
- **Locație stocare:** Selectați o locație de memorie pentru stocare. Această caracteristică va apărea atunci când introduceți o cartelă de memorie.
- **Reinițializare setări:** Reinițializați setările camerei.
- **Contactați-ne:** Puneți-ne întrebări sau vizualizați întrebările frecvente.
- **Despre aplic. Cameră foto:** Vizualizați informații despre versiunea Cameră foto și informații juridice.

Galerie

Introducere

Vizualizați imagini și videoclipuri stocate în dispozitivul dvs. mobil. De asemenea, puteți gestiona imaginile și videoclipurile în funcție de album sau puteți crea povești.

Utilizarea Galeriei

Lansați aplicația **Galerie**.

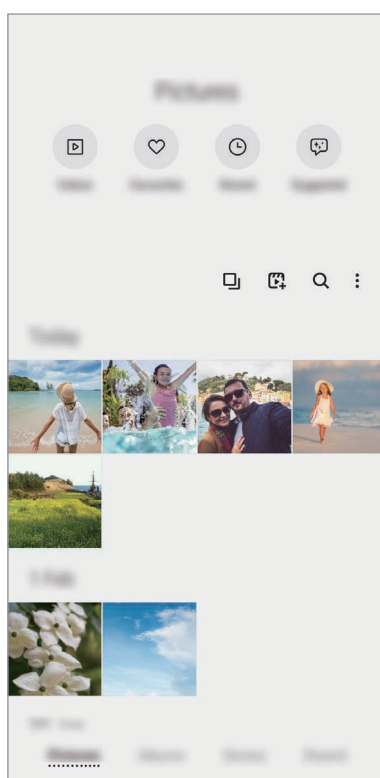

- **Videoclipuri:** Vizualizați videoclipurile salvate în dispozitivul dvs.
- **Preferate:** Vizualizați fotografiile și videoclipurile favorite.
- **Recente:** Vizualizați fotografiile și videoclipuri recente.
- **Sugerate:** Vizualizați conținut recomandat.

Gruparea imaginilor similare

Lansați aplicația **Galerie** și atingeți  pentru a grupa imaginile similare și pentru a afișa numai cele mai bune fotografii ca previzualizare a imaginilor. Atunci când atingeți previzualizarea imaginii, puteți vedea toate imaginile din grup.



Se afișează pictograma numai când există imagini similare.

Crearea filmelor

Creați un film prin selectarea imaginilor sau videoclipurilor. Lansați aplicația **Galerie**, atingeți , bifați fișierele pe care doriți să le utilizați, și apoi atingeți **Creare film**. Atunci când selectați **Rolă evidentiere**, dispozitivul va combina automat elementele din imagini sau videoclipuri și va crea un film.

Căutarea imaginilor

Lansați aplicația **Galerie** și atingeți  pentru a vizualiza imaginile ordonate în funcție de categorie, precum tipuri sau locuri.

Pentru a căuta imagini introducând cuvinte cheie, atingeți câmpul de căutare.

Vizualizarea imaginilor

1 Lansați aplicația **Galerie** și atingeți **Imagini**.

2 Selectați o imagine.

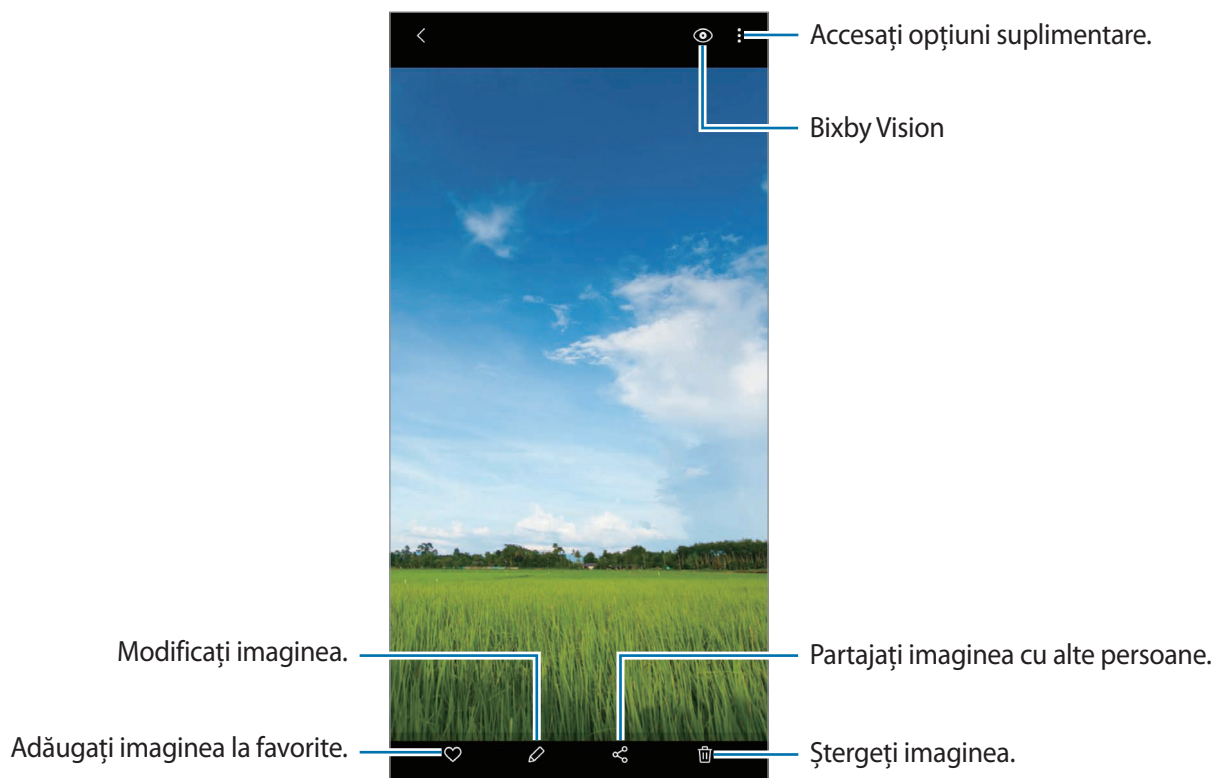

Decuparea imaginilor prin mărirea unei zone

- 1 Lansați aplicația **Galerie** și atingeți **Imagini**.
- 2 Selectați o imagine.
- 3 Atingeți de două ori sau depărtați două degete în zona pe care doriți să o salvați și atingeți .
Zona decupată va fi salvată ca un fișier.

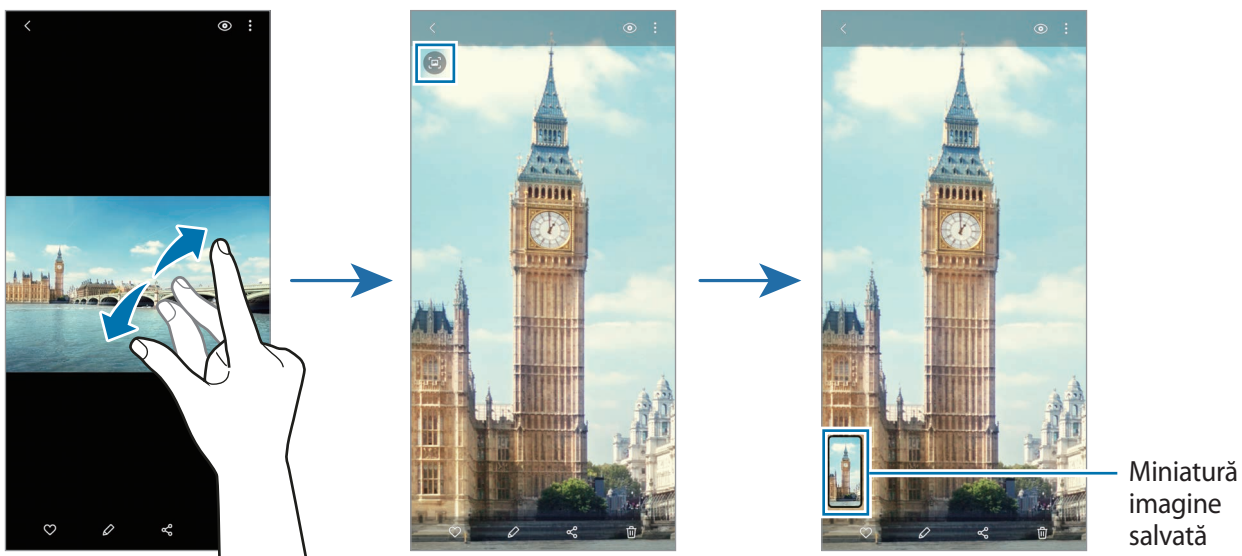

Vizualizarea videoclipurilor

- 1 Lansați aplicația **Galerie** și atingeți **Imagini**.
- 2 Selectați un videoclip pentru redare.
- 3 Atingeți **Redare videoclip** pentru a reda videoclipul.

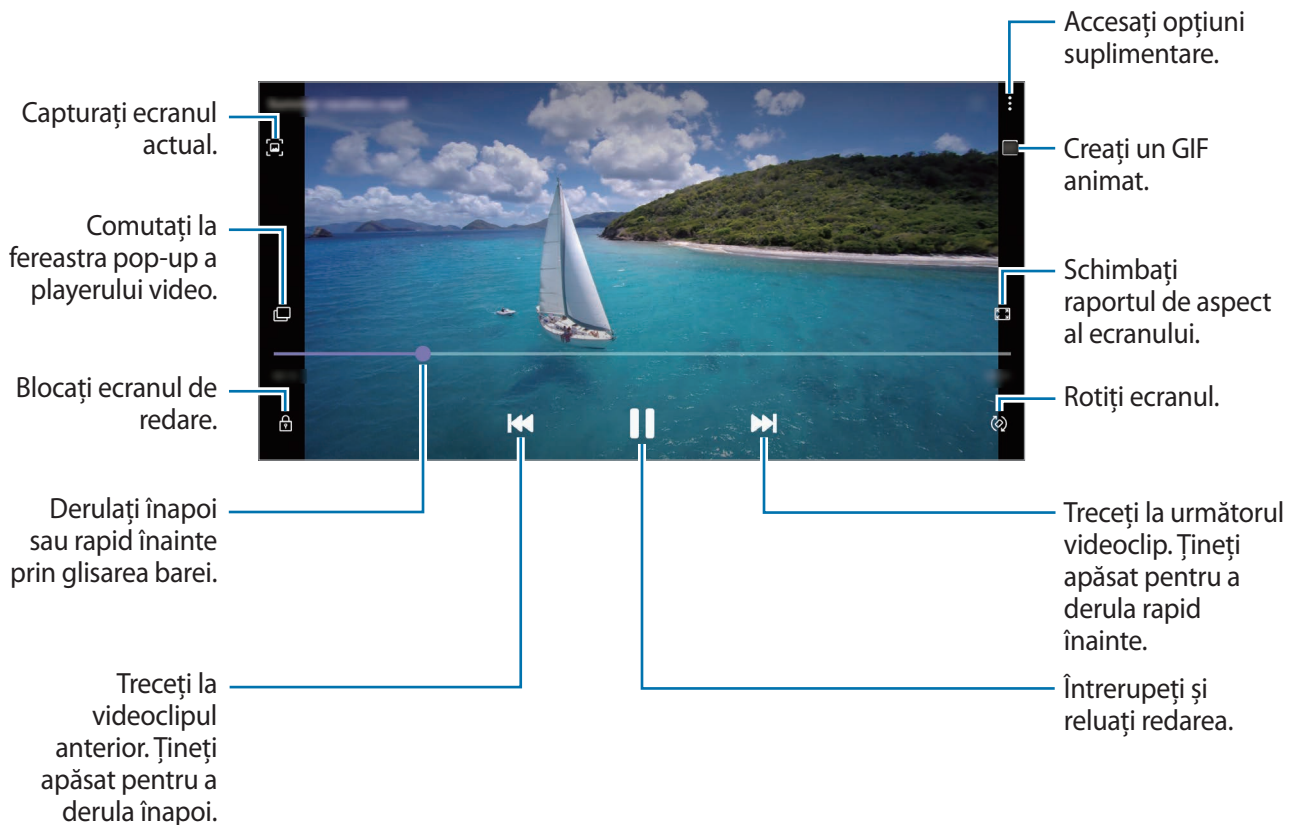

Glisați cu degetul în sus sau în jos pe marginea stângă a ecranului de redare pentru a regla luminozitatea sau glisați cu degetul în sus sau în jos pe marginea dreaptă a ecranului de redare pentru a regla volumul.

Pentru a derula înapoi sau rapid înainte, glisați la stânga sau la dreapta pe ecranul de redare.

Folosirea caracteristicii Îmbunătățire videoclip

Îmbunătățiți calitatea imaginii videoclipurilor dvs. pentru a beneficia de culori mai luminoase și mai vii. Lansați aplicația **Setări**, atingeți **Caracteristici avansate** apoi glisați comutatorul **Îmbunătățire calitate video** pentru activare.



- Această caracteristică este disponibilă doar la unele aplicații.
- Folosirea acestei caracteristici va crește consumul bateriei.

Vizualizarea albumelor

Puteți vizualiza imaginile și videoclipurile sortate în funcție de folder sau de album.

Lansați aplicația **Galerie**, atingeți **Albume** apoi selectați un album.

Crearea albumelor

Puteți adăuga albume și sorta fișiere.

- 1 Lansați aplicația **Galerie** și atingeți **Albume**.
- 2 Atingeți  → **Creare album**.
- 3 Introduceți un titlu nou pentru album și atingeți **Creare**.

Mutarea fotografiilor și videoclipurilor în albume

- 1 Lansați aplicația **Galerie** și atingeți **Albume**.
- 2 Selectați un album și atingeți **Ad. elem.**
- 3 Atingeți **Imagini**, sau atingeți **Albume** și selectați un album cu imaginile sau videoclipurile dorite.
- 4 Bifați fișierele și atingeți **Efectuat**.
- 5 Atingeți **Mutare**.
Fișierele vor fi șterse din folderul original și vor fi mutate în album. Pentru a copia fișierele, atingeți **Copiere**.

Ștergerea albumelor

- 1 Lansați aplicația **Galerie** și atingeți **Albume**.
- 2 Țineți apăsat pe un album pentru a-l șterge, apoi atingeți **Ștergeți**.

Crearea grupurilor de albume

Puteți adăuga grupuri și sorta albume.



- 1 Lansați aplicația **Galerie** și atingeți **Albume**.
- 2 Atingeți  → **Creare grup**.
- 3 Introduceți un titlu nou pentru grup și atingeți **Creare**.
- 4 Selectați grupul, atingeți **Adăugare albume**, bifați albumele și apoi atingeți **Adăugare**.
Albumele vor fi mutate în grup.

Vizualizarea poveștilor

Când realizați sau salvați imagini și videoclipuri, dispozitivul va citi data de pe acestea și informațiile despre locație, va ordona imaginile și videoclipurile, apoi va crea povești. Pentru a crea povești în mod automat, trebuie să realizați sau să salvați mai multe imagini sau videoclipuri.

Lansați aplicația **Galerie**, atingeți **Povești** apoi selectați o poveste.

Editarea poveștilor

- Pentru a adăuga imagini sau videoclipuri într-o poveste, selectați-o și atingeți **Album de povești** →  → **Adăugare**.
- Pentru a adăuga imagini sau videoclipuri într-o poveste, selectați-o și atingeți **Album de povești** →  → **Editare**, bifați imaginile sau videoclipurile de eliminat și apoi atingeți **Eliminare din poveste**.

Ștergerea poveștilor

- 1 Lansați aplicația **Galerie** și atingeți **Povești**.
- 2 Țineți apăsat pe o poveste, apoi atingeți **Ștergeți**.

Sincronizarea imaginilor și a videoclipurilor

Atunci când sincronizați aplicația **Galerie** în cloud, fotografiile și videoclipurile pe care le realizați vor fi și ele salvate în cloud. Puteți vizualiza imaginile și videoclipurile salvate în cloud în aplicația **Galerie** și pe alte dispozitive.

Lansați aplicația **Galerie**, atingeți  → **Setări** → **Sincronizare cloud**, și apoi respectați instrucțiunile de pe ecran pentru a finaliza sincronizarea. Aplicația **Galerie** și cloud se vor fi sincroniza.



Atunci când conectați contul dvs. Samsung și contul Microsoft, puteți seta stocarea cloud ca Microsoft OneDrive.

Ștergerea imaginilor sau a videoclipurilor

1 Lansați aplicația **Galerie**.

2 Selectați imaginea sau videoclipul care va fi șters.

Pentru a șterge mai multe fișiere, țineți apăsat pe fișierul din listă care va fi șters și bifați mai multe fișiere pe care doriți să le ștergeți.

3 Atingeți  sau **Ștergeți**.

Folosirea caracteristicii Coș de gunoi

Puteți păstra imaginile și videoclipurile șterse în Coșul de gunoi. Aceste fișiere vor fi șterse după o anumită perioadă.

Lansați aplicația **Galerie**, atingeți  → **Setări** apoi glisați comutatorul **Coș de gunoi** pentru activare.

Pentru a vizualiza fișierele din coșul de gunoi, lanșați aplicația **Galerie** și atingeți  → **Coș de gunoi**.

Zonă AR

Introducere

Zona AR vă oferă caracteristici legate de AR (realitate augmentată), precum Emoji AR și Desen AR. Alegeți o caracteristică și surprindeți fotografiile sau videoclipuri distractive.

Lansarea Zonei AR

Utilizați următoarele metode pentru a lansa Zona AR:

- Lansați aplicația **Zonă AR**.
- Lansați aplicația **Cameră foto** ași atingeți **MAI MULTE** → **ZONĂ AR**.



Caracteristicile disponibile pot varia în funcție de regiune, furnizorul de servicii sau model.

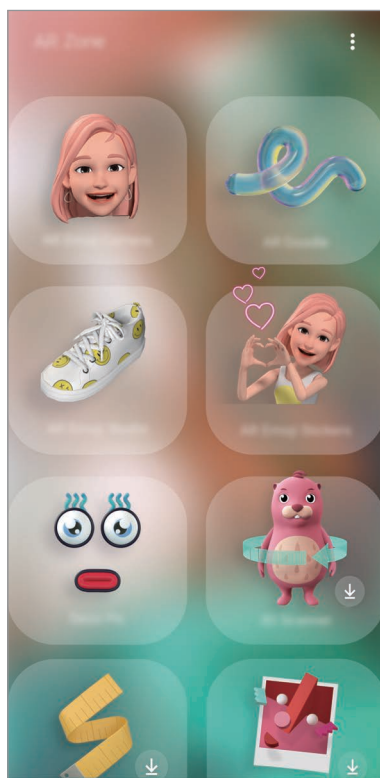

- **Cameră Emoji AR:** Creați un emoji care arată exact ca dvs., realizați fotografiile și înregistrați videoclipuri folosind emoji-urile dvs. sau personaje emoji.
- **Desen AR:** Înregistrați videoclipuri amuzante atunci când scrieți de mână, virtual sau desenați pe fața unei persoane sau pe orice altceva.

- **Studio Emoji AR:** Editați sau decorați emoji-urile dvs. și creați îmbrăcăminte cu modele și culori personalizate pentru emoji-ul dvs.
- **Abțib. Emoji AR:** Creați propriile etichete cu expresii și acțiuni pentru emoji-ul dvs.
- **Imag. decorativă:** Realizați fotografii și videoclipuri cu diverse etichete.
- **Scanner 3D (Galaxy S20 Ultra 5G, S20 Ultra, S20+ 5G, S20+):** Creați imagini 3D ale obiectelor fotografiate și partajați-le.
- **Măsurare rapidă:** Măsurați rapid și ușor dimensiunea subiectului, înălțimea unei persoane sau distanța dintre obiect și dispozitiv.
- **Link imagine:** Creați propriile marcaje AR prin adăugarea informațiilor, precum linkuri sau muzică, la imaginile dorite. Atunci când camera foto recunoaște marcajele, puteți vizualiza informațiile pe care le conțin.

Crearea Emoji AR

Creați un emoji care arată exact ca dvs., realizați fotografii și înregistrați videoclipuri folosind emoji-urile dvs. sau personaje emoji.

Puteți personaliza caracteristicile emoji-ului dvs., cum ar fi forma feței sau coafura și puteți decora emoji-ul dvs. cu diverse accesorii. De asemenea, vă puteți exprima în moduri amuzante folosind etichetele dvs. emoji în timpul unei conversații.



Emoji-ul dvs.



Personaj emoji

Crearea unui emoji

Creați un emoji care arată ca dvs. Etichetele emoji cu diverse expresii vor fi generate automat.

- 1 Lansați aplicația **Zonă AR** și atingeți **Cameră Emoji AR** → (+).
- 2 Aliniați-vă fața cu ecranul și atingeți ○ pentru a realiza o fotografie.
- 3 Selectați tipul emoji-ului dvs. și atingeți **Înainte**.
- 4 Decorați Emoji personal și atingeți **Înainte**.
- 5 Atingeți **Efectuat**.

Emoji-ul dvs. și etichetele sale emoji sunt acum realizate. Consultați [Abțib. Emoji AR](#) pentru mai multe informații referitoare la etichete emoji.

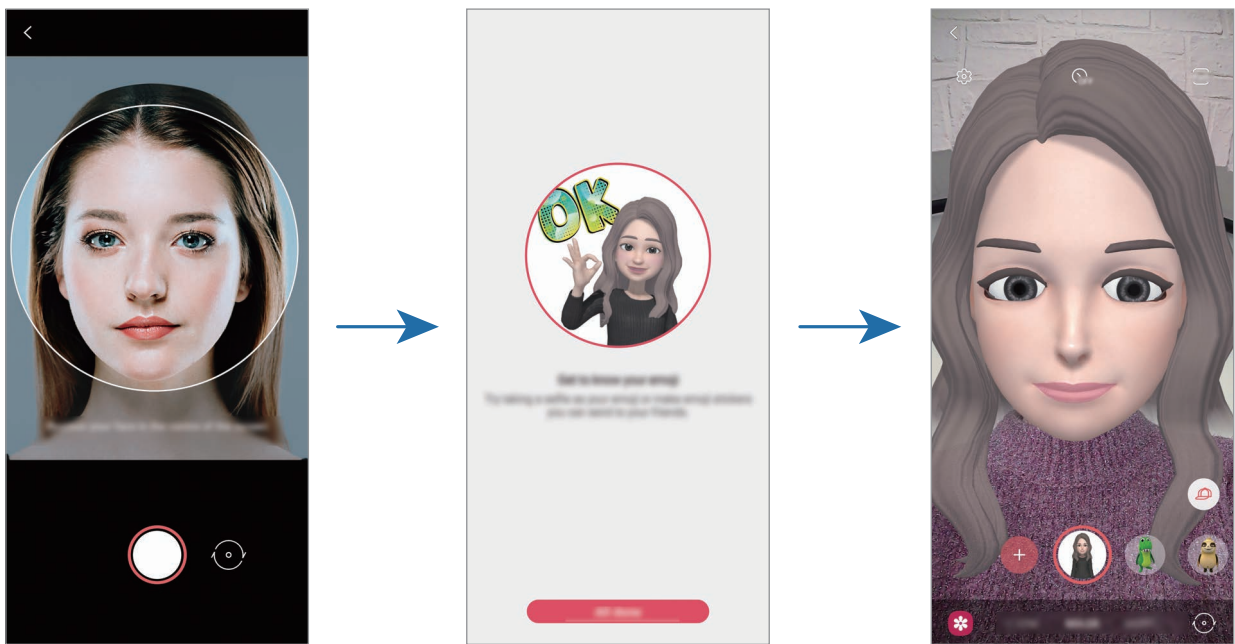

Puteți utiliza caracteristica **Cameră Emoji AR** pentru ambele camere foto, cea din față și cea din spate. Pentru a comuta între camerele foto, glisați în sus sau în jos pe ecranul de previzualizare.

Ștergerea unui emoji

Lansați aplicația **Zonă AR** și atingeți **Cameră Emoji AR**. Atingeți ⚙️ → **Gestionare emoji-uri**, bifați emoji-ul pe care doriți să îl ștergeți și apoi atingeți **Ștergere**. Emoji-ul și etichetele sale emoji vor fi șterse.

Cameră Emoji AR

Realizarea fotografiilor sau videoclipurilor cu emoji-urile dvs.

Creați fotografiile și videoclipuri amuzante cu emoji-urile dvs. folosind diverse moduri de fotografiere.



SCENĂ



MASCĂ

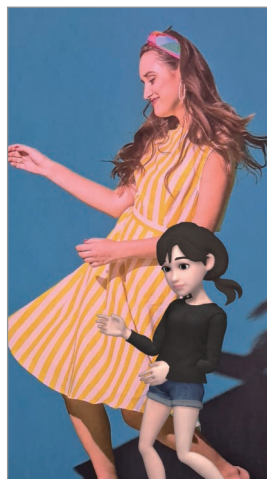

OGLINDĂ



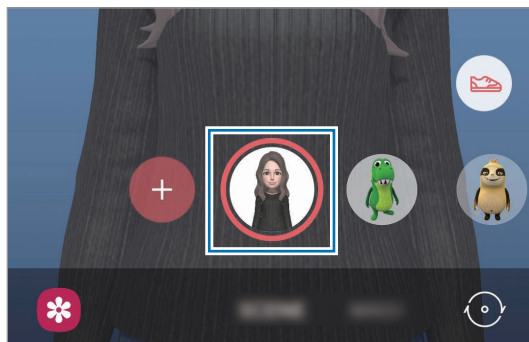

JOC

- 1 Lansați aplicația **Zonă AR** și atingeți **Cameră Emoji AR**.
- 2 Selectați emoji-ul pe care doriți să-l utilizați.



- 3 Selectați modul pe care doriți să-l utilizați.

- **SCENĂ:** Emoji-ul dvs. vă imită expresia feței.
- **MASCĂ:** Fața emoji-ului dvs. apare peste a dvs. ca și cum ați purta o mască.
- **OGLINDIRE:** Emoji-ul dvs. imită mișcările corpului dvs.
- **JOACĂ:** Emoji-ul dvs. se mișcă într-un fundal real.



- 4 Atingeți  pentru a realiza o fotografie sau țineți apăsat  pentru a înregistra un videoclip. Puteți vizualiza și partaja fotografiile și videoclipurile înregistrate în **Galerie**.

Realizarea fotografiilor și videoclipurilor cu personaje Emoji

Personajele Emoji imită expresiile feței dvs.

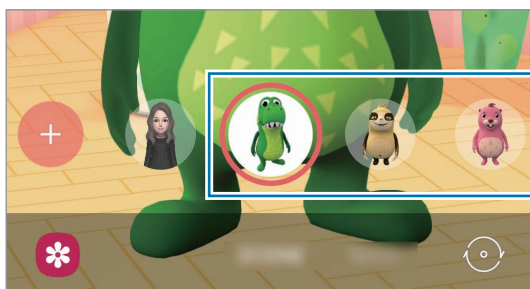
- 1 Lansați aplicația **Zonă AR** și atingeți **Cameră Emoji AR**.
- 2 Selectați un personaj Emoji pe care doriți să îl folosiți.









- 3 Atingeți  pentru a realiza o fotografie sau țineți apăsat  pentru a înregistra un videoclip. Puteți vizualiza și partaja fotografiile și videoclipurile înregistrate în **Galerie**.

Abțib. Emoji AR

Creați propriile etichete cu expresiile și acțiunile emoji-ului dvs. Puteți folosi etichetele emoji-ului dvs. atunci când trimiteți mesaje sau pe o rețea de socializare.

Crearea propriilor etichete

- 1 Lansați aplicația **Zonă AR** și atingeți **Abțib. Emoji AR**.
- 2 Atingeți **Creare abțib. person.** în partea de jos a ecranului.
- 3 Editați etichetele cum doriți.
 -  : Adăugați etichete.
 -  : Selectați fundalul etichetei.
 -  : Selectați o expresie.
 -  : Selectați o acțiune.
 -  : Introduceți text.
 -  : Desenați sau scrieți pe etichete.
- 4 Atingeți **Salvare**.

Puteți vizualiza etichetele create de dvs. prin atingerea **Personalizat**.

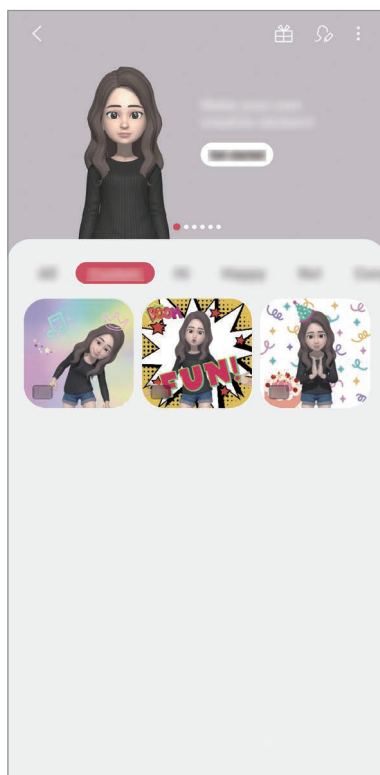

Folosirea etichetelor emoji-ului dvs. în discuții

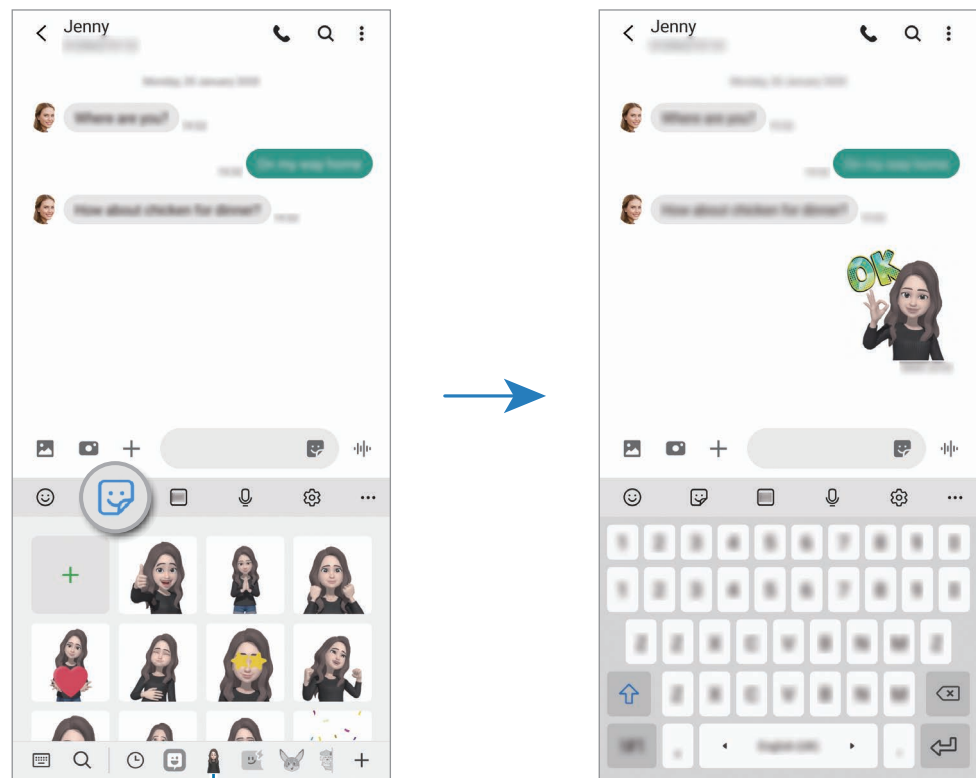

Puteți folosi etichetele emoji-ului dvs. în timpul unei conversații prin mesaje sau pe o rețea de socializare. Următoarele acțiuni sunt un exemplu de folosire a etichetelor emoji-ului dvs. în aplicația **Mesaje**.

- 1 În timp ce compuneți un mesaj în aplicația **Mesaje**, atingeți  pe tastatura Samsung.
- 2 Atingeți pictograma emoji.
- 3 Selectați una din etichetele emoji-ului dvs.
Eticheta emoji va fi introdusă.



Pictogramă emoji

Ștergerea etichetelor emoji

Pe tastatura Samsung, atingeți  și atingeți  în partea de jos a tastaturii și apoi atingeți **Gestionare seturi de abțibilduri**. Selectați etichetele emoji-ului pe care doriți să le ștergeți și atingeți **Ștergere**.

Studio Emoji AR

Editați sau decorați emoji-ul dvs. în Studio Emoji AR. De asemenea, puteți crea îmbrăcăminte cu modele și culori personalizate pentru emoji-ul dvs.



Opțiunile disponibile pot să difere în funcție de regiune sau de furnizorul de servicii.

Lansați aplicația **Zonă AR** și atingeți **Studio Emoji AR**. Studio Emoji AR se va afișa.

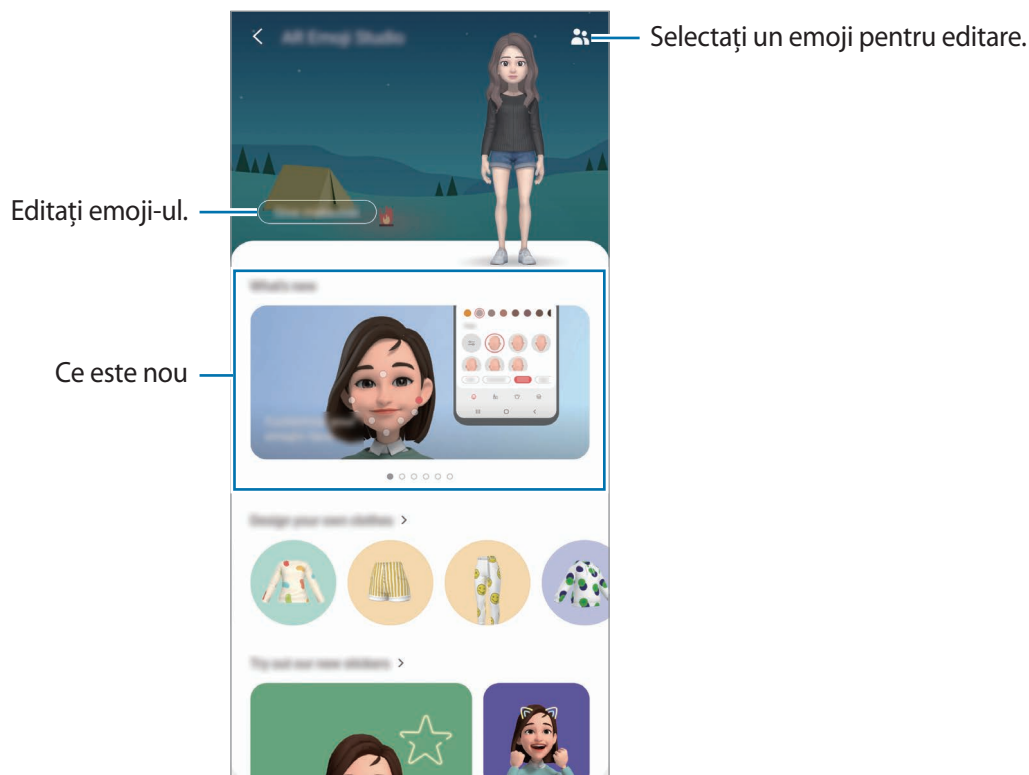

Creare îmbrăcăminte pentru emoji-ul dvs.

- 1 Lansați aplicația **Zonă AR** și atingeți **Studio Emoji AR**.
- 2 Atingeți **Creați propriul design vestimentar**
- 3 Selectați un tip de îmbrăcăminte și selectați o imagine sau model pe care să le utilizați.
Dacă atingeți **Galerie**, puteți crea îmbrăcăminte cu ajutorul imaginilor salvate pe dispozitivul dvs.
- 4 Creați-vă ținuta și atingeți **Salvare**.
Atunci când se afișează o fereastră pop--up, atingeți **Încercați**. Apoi, veți vedea emoji-ul dvs. în ținuta creată de dvs.

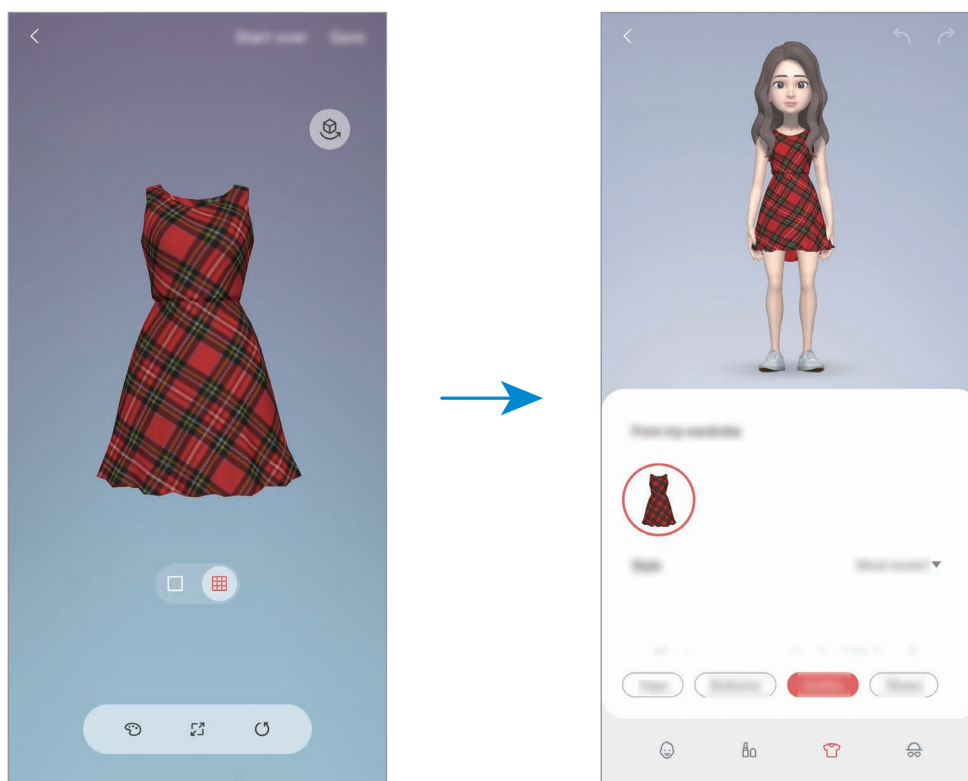

Desen AR

Înregistrați videoclipuri amuzante atunci când scrieți de mână virtual sau desenați pe fețele persoanelor sau animalelor de companie (pisici și câini) sau pe orice altceva. Atunci când camera foto recunoaște o față de persoană sau un spațiu, imaginile desenate pe fața acelei persoane se vor deplasa odată cu fața, iar desenele făcute în zona goală vor rămâne fixe chiar dacă mișcați camera.

1 Lansați aplicația **Zonă AR** și atingeți **Desen AR**.

Atunci când camera recunoaște subiectul, pe ecran va apărea zona recunoscută de aplicație.

2 Scrieți sau desenați pe zona recunoscută de aplicație.

- Atunci când comutați la camera foto spate, puteți, de asemenea, scrie sau desena în afara zonei de recunoaștere.
- Dacă atingeți  apoi începeți să desenați, vă puteți filma desenând.

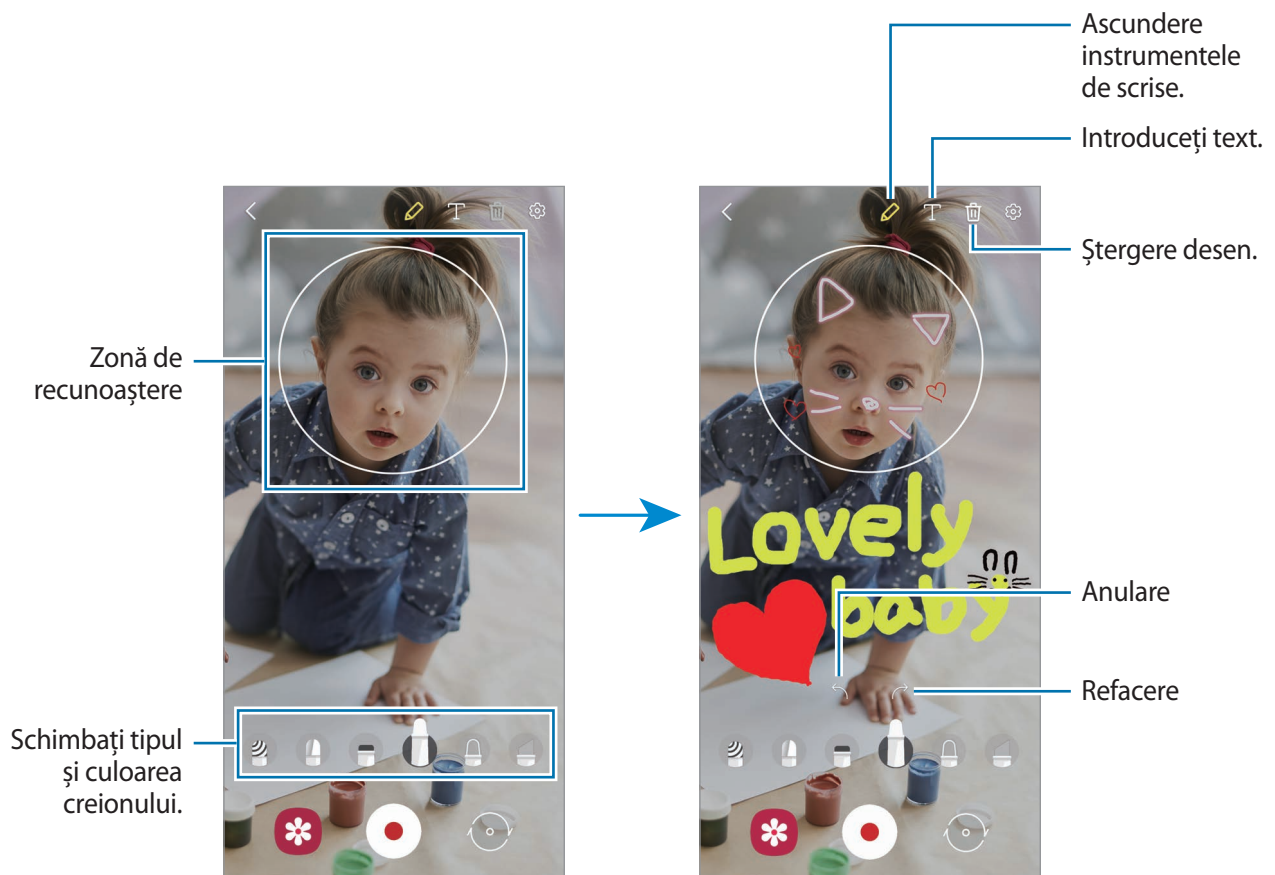

3 Atingeți pentru a înregistra un videoclip.

4 Atingeți pentru a opri înregistrarea videoclipului.

Videoclipurile pot fi vizualizate și partajate în **Galerie**.

Imag. decorativă

Realizați fotografii și videoclipuri cu diverse etichete.

- 1 Lansați aplicația **Zonă AR** și atingeți **Imag. decorativă**.
- 2 Selectați o etichetă pe care doriți să o folosiți.

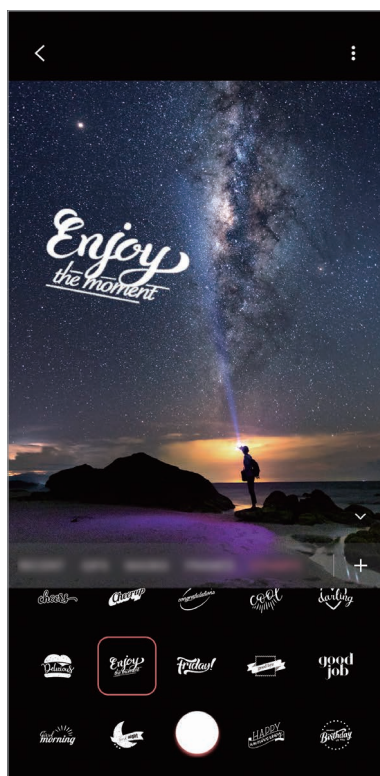

- 3 Atingeți pentru a realiza o fotografie sau țineți apăsat pentru a înregistra un videoclip. Puteți vizualiza și partaja fotografiile și videoclipurile înregistrate în **Galerie**.

Măsurare rapidă

Măsurați rapid și ușor dimensiunea subiectului, înălțimea unei persoane sau distanța dintre obiect și dispozitiv.

- 1 Lansați aplicația **Zonă AR** și atingeți **Măsurare rapidă**.
- 2 Îndreptați camera către subiect pentru a măsura dimensiunea acestuia și distanța până la acesta. Rezultatele măsurătorii se vor afișa pe ecran.



Pentru a utiliza Măsurare rapidă, trebuie să vă conectați la contul dvs. Google.

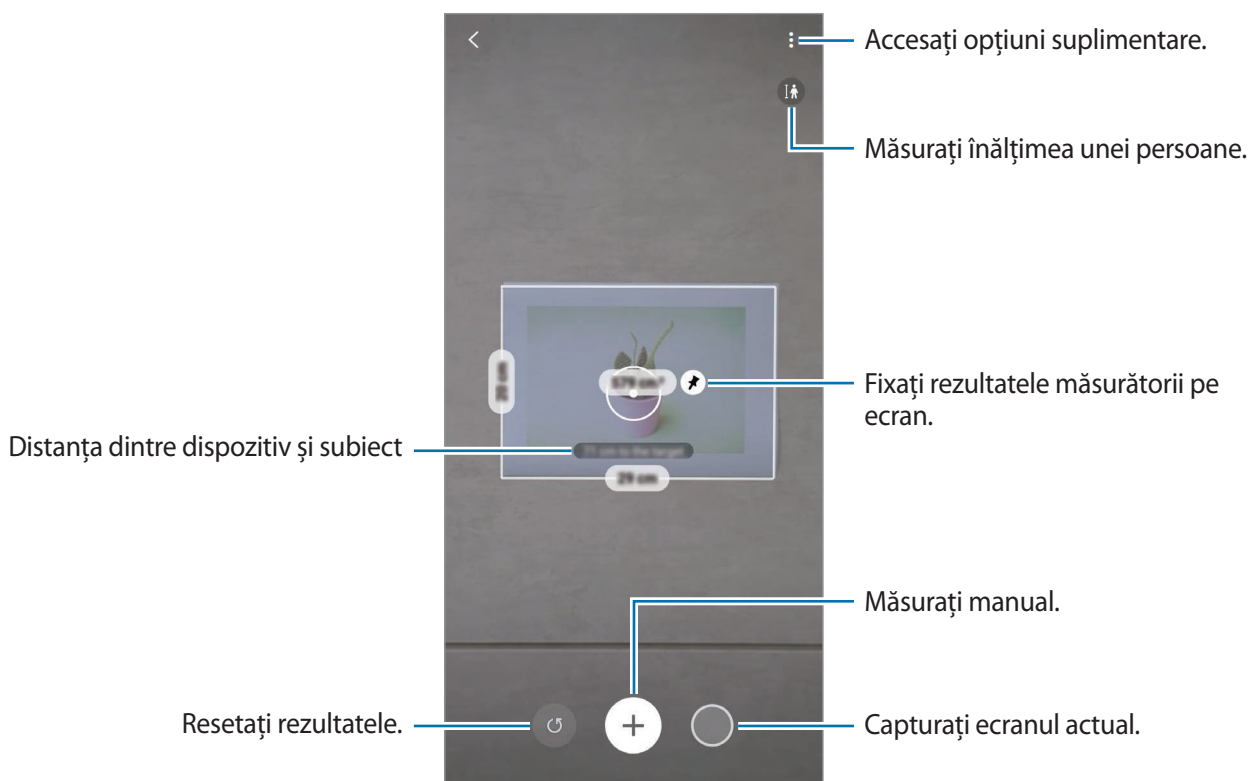

Măsurarea manuală

Puteți măsura manual dimensiunea unui subiect și distanța până la acesta.

- 1 Lansați aplicația **Zonă AR** și atingeți **Măsurare rapidă**.
- 2 Îndreptați cercul din centrul ecranului la punctul de pornire al subiectului.

3 Atingeți (+).

Punctul de pornire va fi fixat pe ecran.

4 Mișcați dispozitivul pentru a începe măsurarea.

Atingeți (+) pentru a fixa rezultatele măsurării pe ecran.

Always On Display

Puteți vizualiza informații cum ar fi ceasul sau calendarul, sau puteți controla redarea muzicii atunci când ecranul este oprit.

De asemenea, puteți verifica notificările pentru mesaje noi sau pentru apeluri pierdute.

Always On Display este setat să se afișeze numai când atingeți ecranul. Pentru a modifica setările pentru a se afișa continuu sau într-o perioadă stabilită, lansați aplicația **Setări**, atingeți **Blocare ecran** → **Always On Display**, și apoi selectați modul dorit.



Luminozitatea caracteristicii Always On Display se poate schimba automat, în funcție de condițiile de iluminare.

Deschiderea notificărilor pe ecranul cu caracteristica Always On Display

Când primiți notificări de mesaje, apeluri pierdute sau de la aplicații, pictogramele notificărilor apar pe ecranul Always On Display. Atingeți de două ori pictograma unei notificări pentru a vizualiza notificarea.

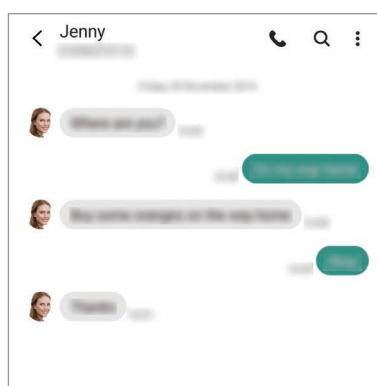
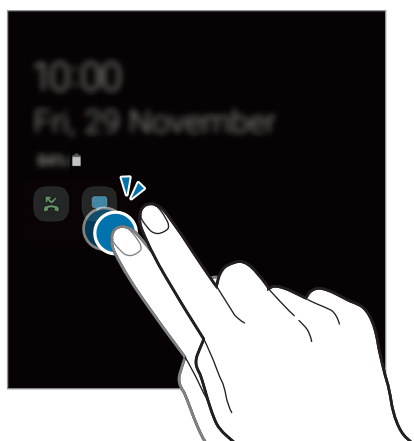

Dacă ecranul este blocat, acesta trebuie deblocat pentru a vizualiza notificările.

Dezactivarea caracteristicii Always On Display

Deschideți panoul de notificare, glisați în jos și apoi atingeți  (Always On Display) pentru dezactivare. Alternativ, lansați aplicația **Setări**, atingeți **Blocare ecran**, apoi glisați comutatorul **Always On Display** pentru dezactivare.

Ecran lateral

Introducere

Puteți accesa rapid aplicațiile și caracteristicile prin intermediul Panourilor laterale.

Utilizarea Panourilor laterale



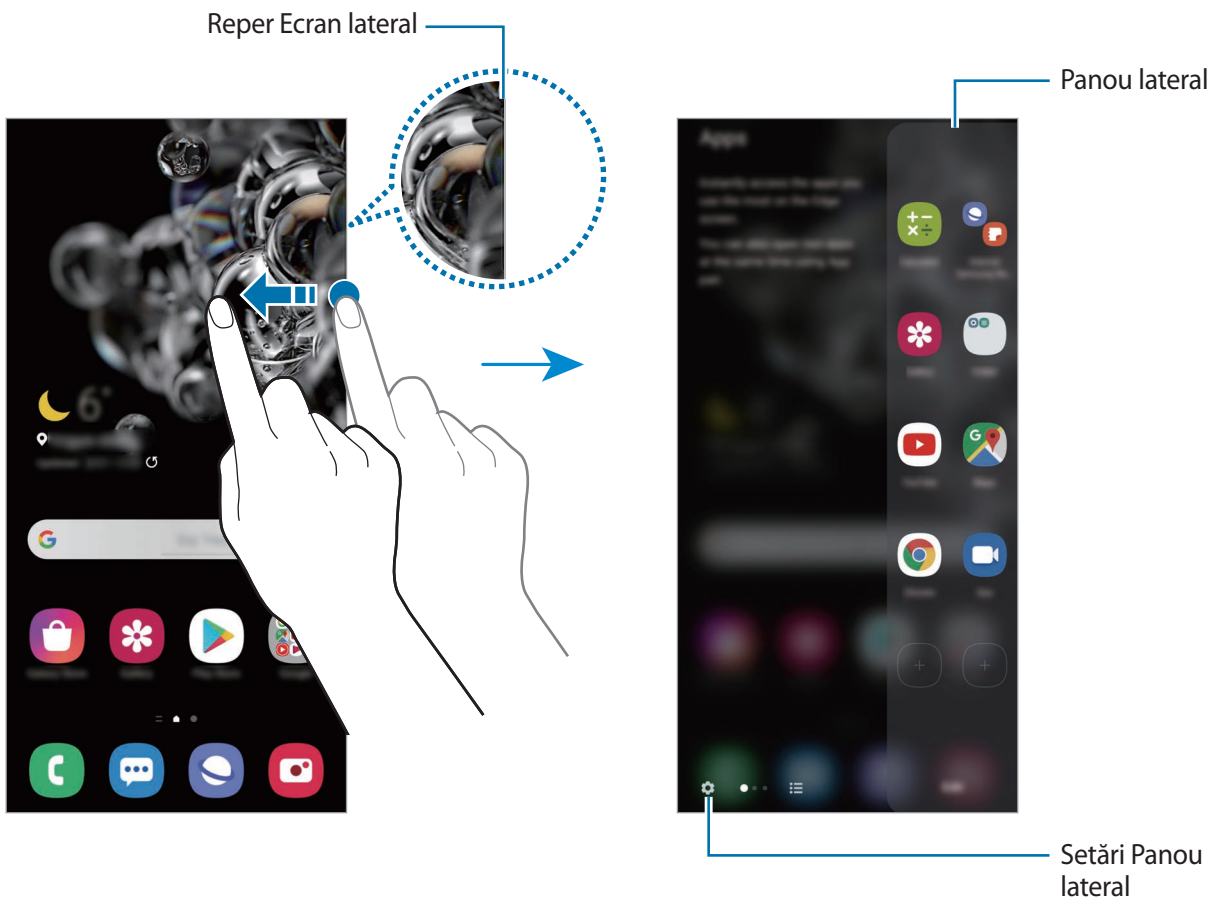

Glisați reperul Panoului lateral către centrul ecranului.

Dacă reperul Panoului lateral nu este vizibil, lansați aplicația **Setări**, atingeți **Afișaj** → **Ecran lateral**, apoi glisați comutatorul **Panouri laterale** pentru activare.



Editarea Panourilor laterale

Selectați panourile care vor fi afișate pe Ecranul lateral sau modificați-le.

- 1 Glisați reperul Panoului lateral către centrul ecranului.
- 2 Atingeți  pentru a deschide ecranul de setări al Panoului lateral.
- 3 Selectați Panourile laterale care vor fi afișate.
 - Pentru a edita un panou, atingeți **Editare**.
 - Pentru a descărca panouri suplimentare, atingeți **Galaxy Store**.
 - Pentru a rearanja panourile, atingeți  → **Reordonare** și glisați   în altă locație.

Setarea reperului Panoului lateral

Puteți modifica locația, dimensiunea, transparența sau setările de vibrație ale reperului.



Glisați reperul Panoului lateral către centrul ecranului. Apoi, atingeți  →  → **Setări reper**.

Aplicații Ecran lateral

Lansați rapid aplicații utilizate frecvent.

- 1 Glisați reperul Panoului lateral către centrul ecranului.
- 2 Pe panoul Aplicații Ecran lateral, selectați o aplicație pentru a o lansa.

Editarea panoului Aplicații Ecran lateral

- Pentru a adăuga o aplicație, atingeți  pe panou și selectați o aplicație din lista de aplicații.
- Pentru a crea un folder într-un panou, atingeți  pe panou, țineți apăsat pe o aplicație din listă, și apoi glisați-o peste altă aplicație din panoul Aplicații Ecran lateral.
- Pentru a elimina o aplicație, țineți apăsat pe aplicația din panou și glisați-o către **Eliminare** din partea de sus a ecranului.
- Pentru a schimba ordinea aplicațiilor, țineți apăsat pe o aplicație și glisați-o într-o altă locație.



De asemenea, puteți edita panoul Aplicații Ecran lateral atingând pe **Editare**.

Adăugarea perechilor de aplicații

Adăugați două aplicații folosite frecvent, cum ar fi aplicația de redare a videoclipurilor și cea de mesagerie, la panoul Aplicații Ecran lateral pentru a le lansa împreună în vizualizarea de tip ecran divizat cu o singură atingere. Pentru mai multe informații despre vizualizarea în ecran divizat, consultați [Vizualizare ecran divizat](#).

- 1 Glisați reperul Panoului lateral către centrul ecranului.
- 2 Pe panoul Aplicații Ecran lateral, atingeți  → **Creare pereche apl.**
- 3 Selectați două aplicații din listă.
Prima aplicație va apărea în partea de sus, iar a doua aplicație va apărea în partea de jos atunci când ele sunt deschise în vizualizare în ecran divizat.
- 4 Atingeți **Efectuat**.

Iluminare Ecran lateral

Puteți seta dispozitivul să ilumineze marginile ecranului și să afișeze o fereastră pop-up atunci când primiți notificări, cum ar fi mesaje.

Atunci când apare o fereastră pop-up în timp ce folosiți o aplicație, glisați în jos de fereastră pentru a vizualiza conținutul și pentru a realiza acțiunile disponibile.

Gestionarea notificărilor pentru afișare ca iluminare ecran lateral

- 1 Lansați aplicația **Setări**, atingeți **Afișaj** → **Ecran lateral** → **Iluminare Ecran lateral**, și glisați comutatorul pentru activare.
- 2 Atingeți **Alegere aplicații** și glisați comutatoarele de lângă aplicațiile pentru care veți primi notificări pe Iluminare ecran lateral.



Este posibil ca, în funcție de tipul notificării, unele notificări să nu fie afișate ca iluminare laterală.

Vizualizarea notificărilor în fereastra pop-up

Atunci când primiți o notificare pe ecranul lateral, puteți vizualiza rapid conținutul acesteia și puteți efectua acțiunile disponibile dacă deschideți fereastra pop-up. De exemplu, atunci când primiți un mesaj în timp ce vizualizați un videoclip sau când vă jucați, puteți vizualiza mesajul și puteți răspunde la el fără a comuta între ecrane.

Dacă primiți o notificare pe ecranul lateral atunci când folosiți o aplicație, glisați notificarea în jos.

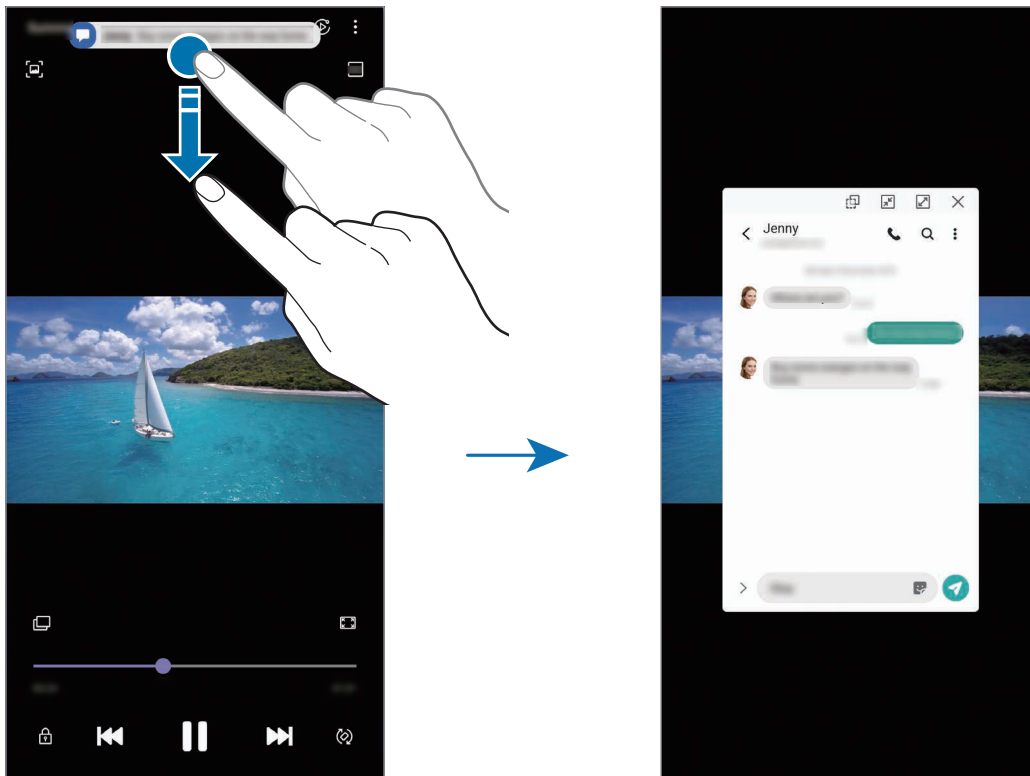

Această caracteristică este disponibilă doar pentru aplicații care acceptă caracteristicile Ferestre multiple și iluminare ecran lateral. Pentru a vizualiza aplicațiile acceptate, lansați aplicația **Setări**, atingeți **Afișaj** → **Ecran lateral** → **Iluminare Ecran lateral** → **Alegere aplicații**.

Ferestre multiple

Introducere

Caracteristica Ferestre multiple vă permite să rulați două aplicații simultan pe un ecran divizat. De asemenea, puteți rula mai multe aplicații simultan într-o fereastră pop-up.



Unele aplicații pot să nu accepte această caracteristică.

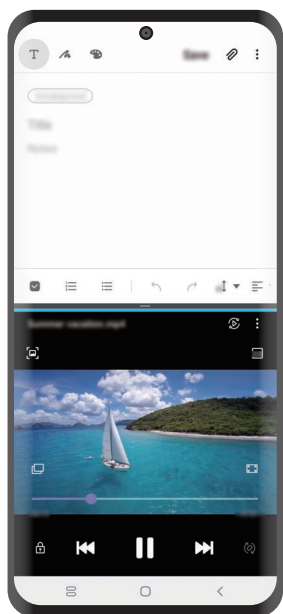

Vizualizare ecran divizat

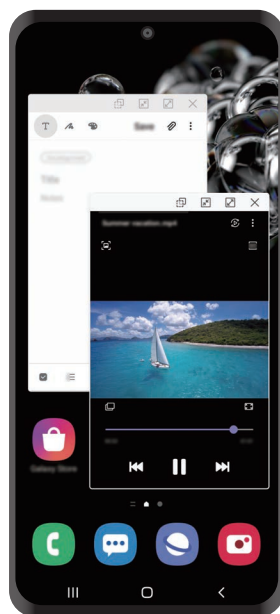

Vizualizare Pop-up

Vizualizare ecran divizat

- 1 Atingeți butonul Aplicații Recente pentru a deschide lista aplicațiilor recente.
- 2 Glisați la stânga sau la dreapta, atingeți pictograma unei aplicații și apoi atingeți **Deschidere în vizualizare de tip ecran divizat**.

Aplicația selectată se va lansa în fereastra de sus.

- 3 În fereastra inferioară, glisați la stânga sau la dreapta pentru a selecta altă aplicație care va fi lansată.

Pentru a lansa aplicații care nu sunt în lista de aplicații folosite recent, atingeți butonul Acasă sau butonul Înapoi și selectați o aplicație.

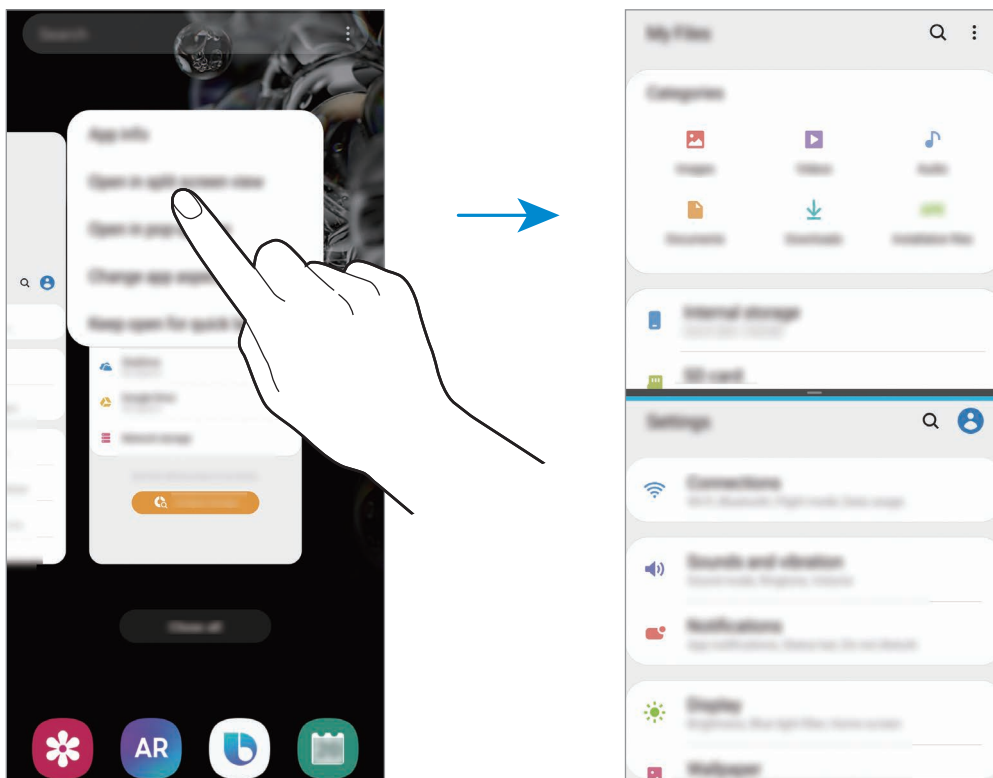

Reglarea dimensiunii ferestrelor

Glisați bara dintre ferestrele aplicațiilor în sus sau în jos pentru a le regla dimensiunea.

Atunci când glisați bara dintre ferestrele aplicației în partea de sus sau de jos a marginii ecranului, fereastra va fi maximizată.

Vizualizare Pop-up

- 1 Atingeți butonul Aplicații Recente pentru a deschide lista aplicațiilor recente.
- 2 Glisați la stânga sau la dreapta, atingeți pictograma unei aplicații și apoi atingeți **Deschidere în vizualizarea pop-up**.

Ecranul aplicației va fi vizualizat sub formă de fereastră pop-up.

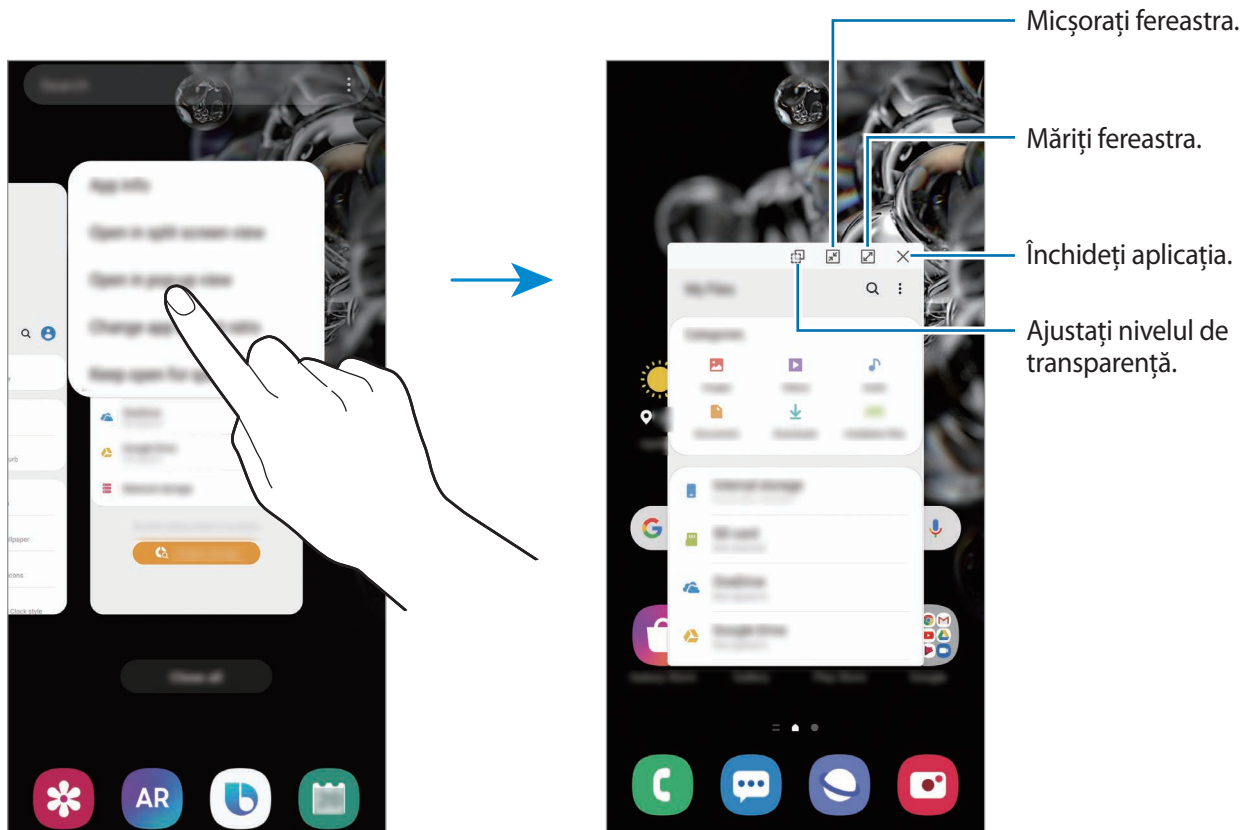

Mutarea ferestrelor pop-up

Pentru a muta o fereastră pop-up, atingeți bara de instrumente a ferestrei și glisați-o către o nouă locație.

Samsung Daily

Vedeți cele mai recente știri și diferite conținuturi, precum videoclipuri și jocuri.







- Pentru a utiliza Samsung Daily, dispozitivul dvs. trebuie să fie conectat la o rețea Wi-Fi sau rețea mobilă.
- Pentru a utiliza în întregime această caracteristică, trebuie să vă conectați la contul dvs. Samsung.

1 Glisați la dreapta pe ecranul Acasă.

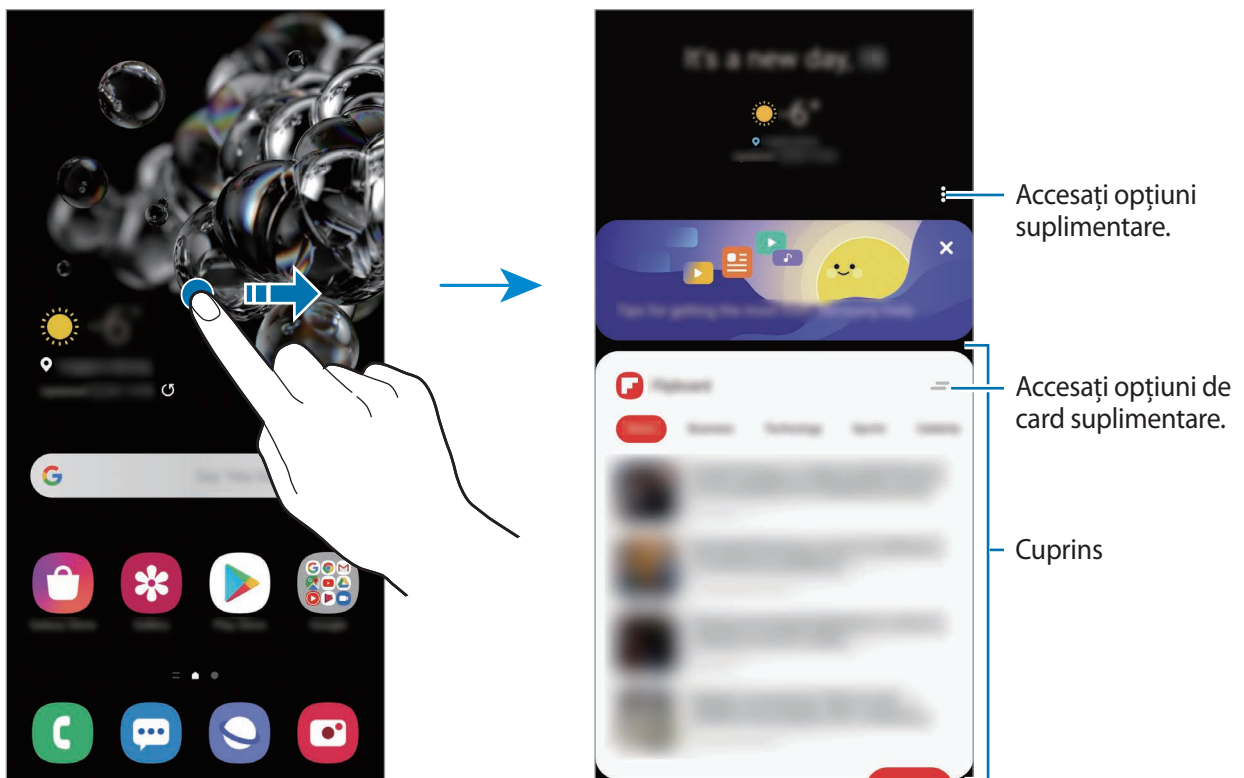
Se va afișa ecranul Samsung Daily.

Atunci când lansați această caracteristică pentru prima dată sau când o reporniți după ce ați efectuat o resetare a datelor, urmați instrucțiunile de pe ecran pentru a finaliza configurarea.



- Pentru a opri afișarea unui card pe listă, atingeți  din partea superioară a cardului și atingeți **Nu se mai afișează**.
- Pentru a adăuga sau șterge conținut de afișat, atingeți  → **Carduri** și glisați comutatoarele de lângă elemente pentru a le porni sau opri.
- Pentru a schimba ordinea cardurilor, atingeți  → **Carduri** → **Reordonare** și glisați  într-un alt loc.

2 Glisați în sus sau în jos pentru a vizualiza conținutul.



Conținutul cardurilor se actualizează automat la un interval specificat. Puteți actualiza cartelele oricând doriți glisând în jos pe ecran.

3 Glisați la stânga pe ecran sau atingeți butonul Înapoi pentru a închide Samsung Daily.

Samsung Health

Introducere

Aplicația Samsung Health vă ajută să vă gestionați starea și condiția fizică. Setati obiective privind condiția fizică, verificați-vă progresul și țineți evidența stării și condiției fizice în general. De asemenea, puteți compara înregistrările contorului de pași cu ale altor utilizatori Samsung Health, puteți concura cu prietenii dvs. și puteți vedea sfaturi despre sănătate.

Utilizarea Samsung Health

Lansați aplicația **Samsung Health**. Atunci când rulați această aplicație pentru prima dată sau când o reporniți după ce ați efectuat o resetare a datelor, urmați instrucțiunile de pe ecran pentru a finaliza configurarea.



Unele caracteristici pot să nu fie disponibile, în funcție de regiune.

Pentru a adăuga elemente la ecranul acasă al Samsung Health, atingeți **Gestionare elemente** din partea de jos a listei de sisteme de monitorizare și atingeți **+** pe elemente pentru adăugare.

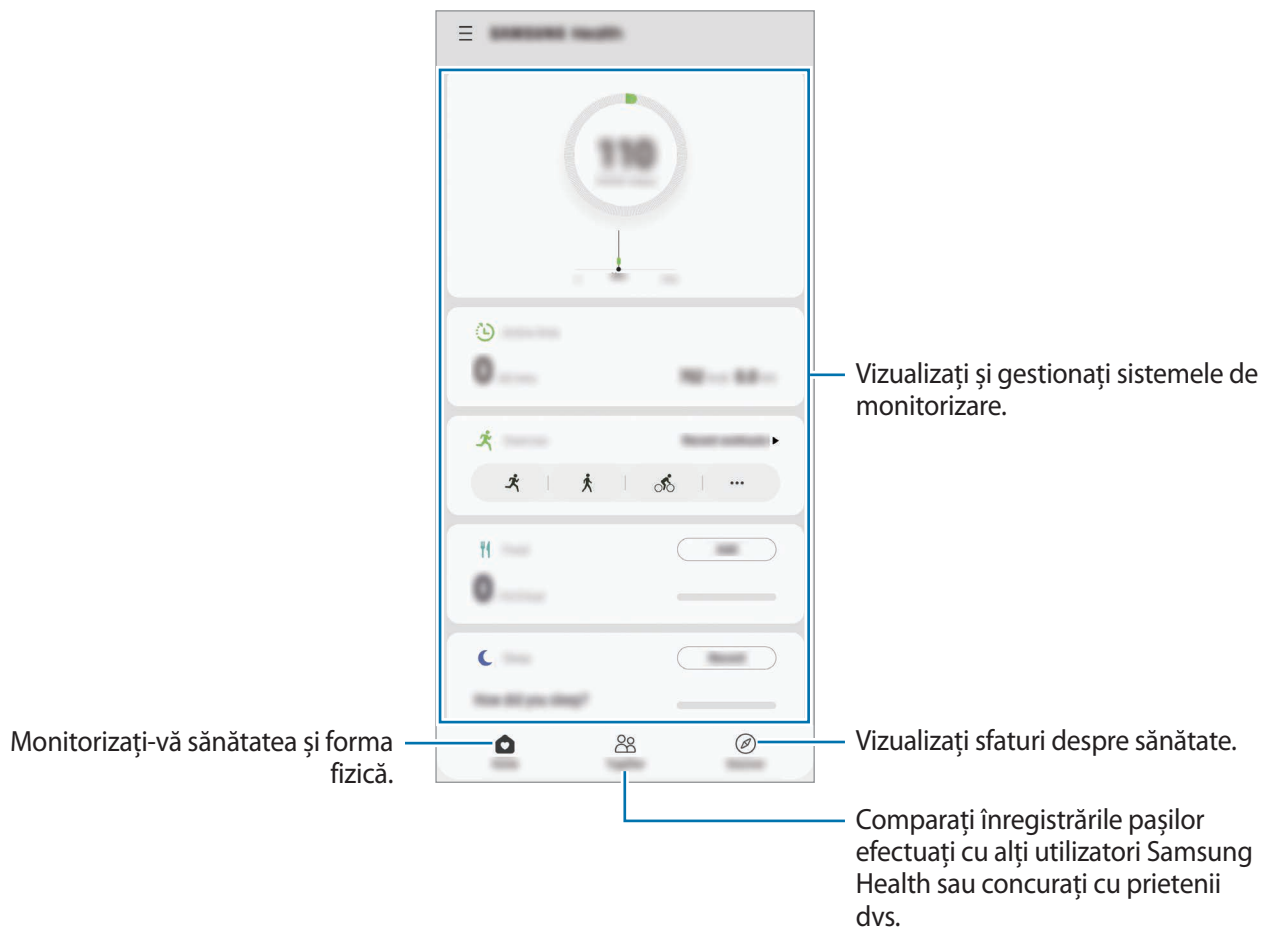

Împreună

Aplicația Împreună vă permite să configurați obiective pentru câți pași veți realiza și să concurați cu prietenii dvs. Puteți invita prietenii la o plimbare, puteți seta obiective pentru câți pași veți face, puteți concura în competiții și vizualiza clasamentul.

Pe ecranul acasă al Samsung Health, atingeți **Împreună**.

Pași

Dispozitivul numără pașii pe care îi efectuați și măsoară distanța străbătută.

Pe ecranul acasă al Samsung Health, atingeți pe contorul de pași.

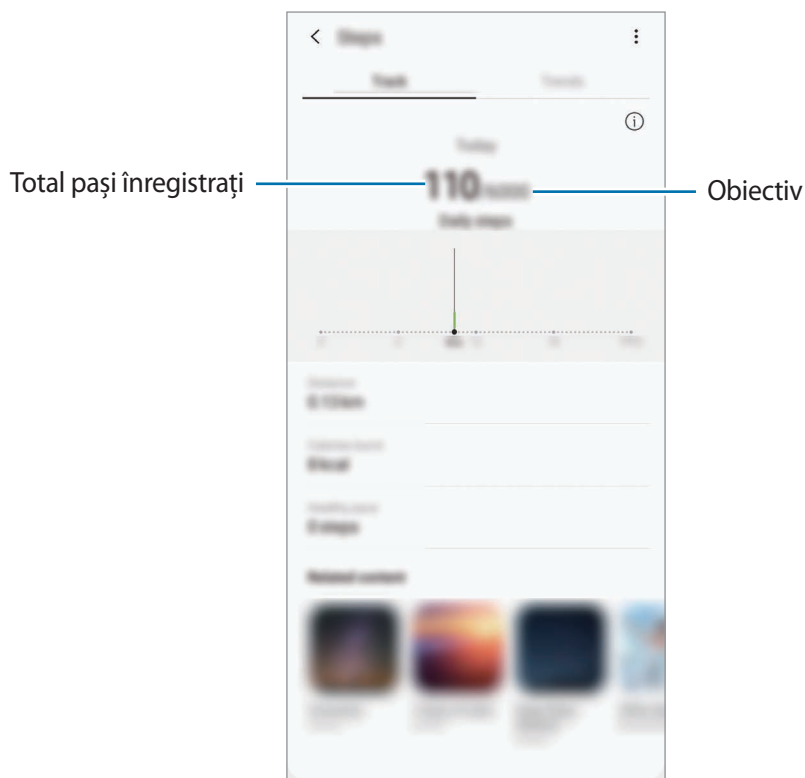

- Este posibil să experimentați o scurtă întârziere în timp ce pedometrul monitorizează pașii și apoi afișează număratoarea pașilor dvs. De asemenea, este posibil să experimentați o scurtă întârziere înainte ca fereastra pop-up să indice că obiectivul dvs. a fost atins.
- Dacă utilizați pedometrul în timp ce călătoriți cu mașina sau cu trenul, vibrațiile pot afecta număratoarea pașilor.
- Puteți vedea etapele actuale pe panoul de notificări. Pentru a opri notificările, pe ecranul acasă al Samsung Health, atingeți **☰** → **⚙️** → **Notificări**, apoi glisați comutatorul **Pași** sub **Categorii** pentru dezactivare. În mod alternativ, deschideți panoul de notificare, țineți apăsat pe notificare, atingeți **Detalii**, și apoi glisați comutatorul **Pași** pentru dezactivare.

Informații suplimentare

- Samsung Health este destinat menținerii condiției fizice și stării de sănătate, și nu este destinat pentru utilizarea în diagnosticarea bolilor sau a altor afecțiuni sau pentru vindecarea, atenuarea, tratamentul sau prevenirea bolii.
- Funcțiile disponibile, caracteristicile și aplicațiile care se pot adăuga la Samsung Health pot varia de la țară la țară din cauza diverselor legi și regulamente locale. Înainte de utilizare ar trebui să verificați caracteristicile și aplicațiile disponibile în regiunea dvs. specifică.
- Aplicațiile Samsung Health și serviciul său se pot modifica sau întrerupe fără aviz prealabil.
- Scopul colectării datelor se limitează la furnizarea serviciului pe care l-ați solicitat, inclusiv furnizarea informațiilor suplimentare pentru starea dvs. fizică, sincronizarea datelor, pentru analiza datelor și pentru statistici sau pentru a dezvolta și furniza servicii mai bune. (Însă, dacă vă conectați la contul dvs. Samsung de la Samsung Health, datele dvs. pot fi salvate pe server în scopul copierii de rezervă a acestora.) Informațiile personale pot fi stocate până la finalizare în asemenea scopuri. Puteți șterge datele personale stocate de Samsung Health folosind opțiunea Ștergere date personale din meniul Setări. Pentru a șterge datele pe care le-ați partajat pe rețelele de socializare sau le-ați transferat pe dispozitivele de stocare, trebuie să le ștergeți separat.
- Vă puteți partaja și/sau sincroniza datele dvs. cu servicii suplimentare Samsung sau cu servicii terțe compatibile pe care le selectați, precum și cu oricare din celelalte dispozitive conectate. Accesul la informații Samsung Health prin astfel de servicii suplimentare sau dispozitive terțe este permis doar cu aprobarea dvs. expresă.
- Dumneavoastră vă asumați întreaga responsabilitate pentru folosirea inadecvată a datelor partajate pe rețele de socializare sau a datelor transmise către alte persoane. Aveți grijă atunci când partajați datele personale cu alte persoane.
- Dacă utilizați o conexiune fără fir, cum ar fi Bluetooth, dispozitivul poate fi afectat de interferențe electronice de la alte dispozitive. Evitați utilizarea dispozitivului în preajma altor dispozitive care transmit unde radio.
- Vă rugăm să citiți cu atenție Termenii și condițiile și Politica de confidențialitate a Samsung Health înainte de utilizare.

Samsung Members

Samsung Members oferă servicii de asistență pentru clienți, cum ar fi diagnosticarea problemelor dispozitivului, și permite utilizatorilor să pună întrebări și să trimită rapoarte despre erori. De asemenea, puteți partaja informații cu alte persoane în comunitatea utilizatorilor Galaxy sau puteți vizualiza cele mai recente știri și indicații. **Samsung Members** vă poate ajuta să rezolvați orice probleme pe care le întâmpinați în timpul utilizării dispozitivului.



Pentru a trimite feedback sau pentru a posta comentariile dvs., trebuie să vă conectați la contul Samsung. Consultați [Samsung account](#) pentru mai multe informații.

Samsung Notes

Creați note introducând text de la tastatură, ori prin scriere de mână sau desenare pe ecran. De asemenea, puteți introduce imagini sau înregistrări vocale în notele dvs.

Crearea notelor

- 1 Lansați aplicația **Samsung Notes** și atingeți **+**.
- 2 Selectați o metodă de introducere din bara de stare aflată în partea superioară a ecranului și compuneți o notă.

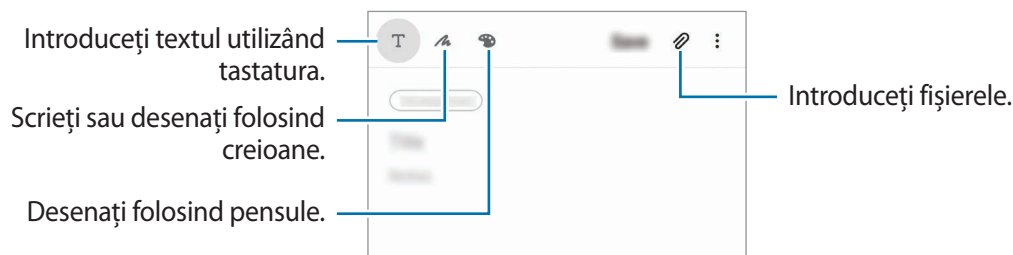

- 3 Când ați terminat compunerea notei, atingeți **Salvare**.

Ștergerea notelor

- 1 Lansați aplicația **Samsung Notes**.
- 2 Țineți apăsat pe o notă pentru ștergere.
Pentru a șterge mai multe note, bifați mai multe.
- 3 Atingeți **Ștergere**.

Galaxy Wearable

Galaxy Wearable este o aplicație care vă permite să vă gestionați dispozitivele portabile. Atunci când vă conectați dispozitivul la un dispozitiv portabil, puteți personaliza setările dispozitivului portabil și aplicațiile.

Lansați aplicația **Galaxy Wearable**.

Atingeți **Pornire** pentru a conecta dispozitivul dvs. la dispozitivul portabil. Urmăriți instrucțiunile de pe ecran pentru a finaliza configurarea. Consultați manualul de utilizare al dispozitivului portabil pentru mai multe informații despre cum să conectați și să folosiți dispozitivul portabil cu dispozitivul dvs.

Calendar

Gestionați-vă programul prin introducerea evenimentelor sau a momenturilor viitoare în planificator.

Crearea evenimentelor

- 1 Lansați aplicația **Calendar** și atingeți **+** sau atingeți de două ori o dată.
Dacă sunt deja înregistrate evenimente sau activități în data respectivă, atingeți data și apoi **+**.
- 2 Introduceți detaliile evenimentului.

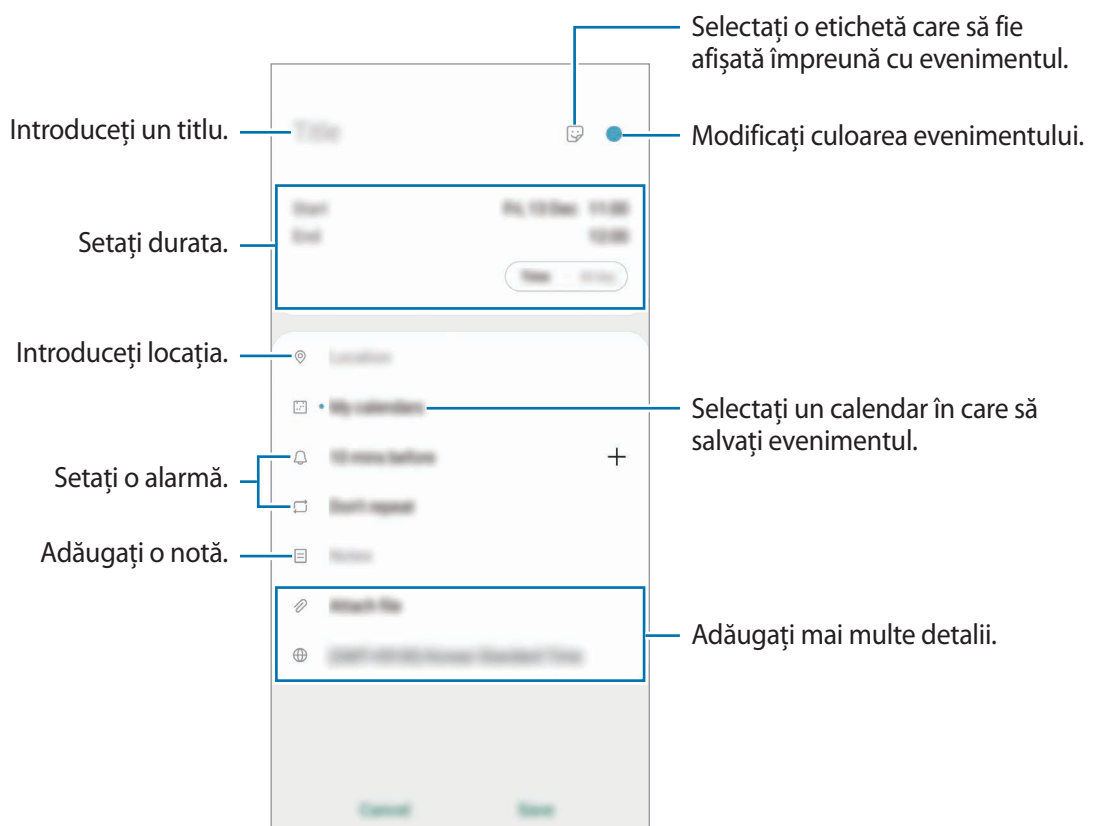

3 Atingeți **Salvare** pentru a salva evenimentul.

Crearea unui memento



Puteți crea activități ca mementouri și veți primi notificări la momentul sau locația prestabilită pentru fiecare memento. Lansați aplicația **Calendar** și atingeți  → **Reminder**. Consultați [Reminder](#) pentru mai multe informații.

Sincronizarea evenimentelor cu conturile dvs.

1 Lansați aplicația **Setări**, atingeți **Conturi și backup** → **Conturi** și selectați contul cu care să faceți sincronizarea.

2 Atingeți **Sincronizare cont**, apoi glisați comutatorul **Calendar** pentru activare.

Pentru contul Samsung, atingeți  → **Setări sincronizare** și glisați comutatorul **Calendar** pentru activare.

Pentru a adăuga conturi cu care să vă sincronizați, lansăți aplicația **Calendar** și atingeți  →  → **Adăugare cont nou**. Apoi, selectați un cont cu care se va face sincronizarea și conectați-vă. Când contul este adăugat, lângă denumirea acestuia apare un cerc albastru.



Reminder

Creați mementouri pentru a programa anumite acțiuni care trebuie realizate sau pentru a vizualiza ulterior conținut. Veți primi notificări la momentul sau locația prestabilită pentru fiecare memento.



- Pentru a primi notificări mai precise, conectați dispozitivul la o rețea Wi-Fi sau la una mobilă.
- Pentru a utiliza în întregime această caracteristică, trebuie să vă conectați la contul dvs. Samsung.
- Pentru a folosi mementouri de locație, trebuie să aveți activată caracteristica GPS.

Pornirea caracteristicii Reminder

Lansați aplicația **Calendar** și atingeți  → **Reminder**. Ecranul Reminder va apărea și pictograma aplicației **Reminder** () va fi adăugată pe ecranul de aplicații.

Crearea unui memento

Creați mementouri folosind diverse metode. Aplicația Reminder vă va alerta dacă ați creat un memento care are setată o locație și o oră specifică. Puteți salva conținut divers, cum ar fi un memento unic sau adresa unei pagini web, și să le vizualizați mai târziu.

De exemplu, puteți crea un memento care să vă amintească să „Udați florile atunci când ajungeți acasă”.

- 1 Lansați aplicația **Reminder**.
- 2 Atingeți **Scrieți un memento** sau **+** și introduceți „Udă florile”.
- 3 Atingeți **Loc** → **Alegeți un loc** și setați locul la acasă.
- 4 Atingeți **Atunci când ajung în** → **Efectuat**.

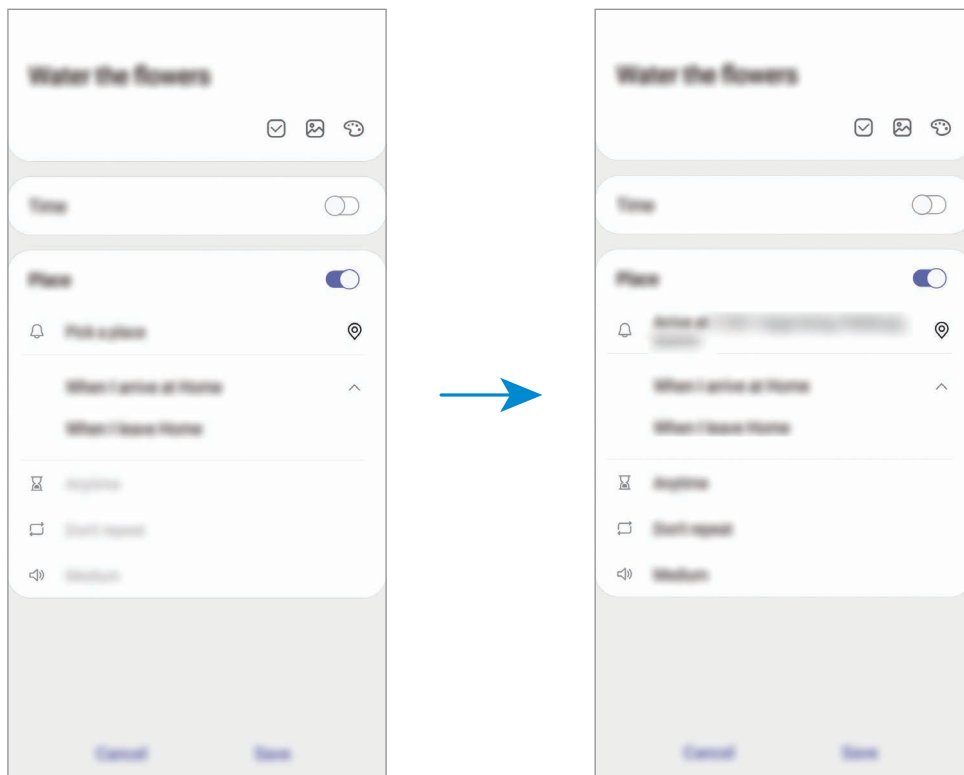

- 5 Atingeți **Salvare** pentru a salva acest memento.
Atunci când ajungeți acasă, se va afișa notificarea „Udă florile”.

Finalizarea mementourilor

Marcați mementourile de care nu mai aveți nevoie ca fiind finalizate.

Pe lista cu memento, selectați unul din ele și atingeți **Finalizat**.

Restabilirea mementourilor

Restabiliți mementourile care au fost finalizate.

1 Pe lista cu memento, atingeți  → **Finalizate** → **Editare**.

2 Bifați elementele care vor fi restabilite și atingeți **Restab.**

Acestea vor fi adăugate la lista cu mementouri și dvs. veți fi avertizat la orele prestabilite.

Ștergerea mementourilor

Pentru a șterge un memento, selectați un memento și atingeți **Ștergere**. Pentru a șterge mai multe mementouri deodată, țineți apăsat pe un memento, bifați-le pe cele doriți să le ștergeți, apoi atingeți **Ștergere**.

Înregistr. voce

Introducere

Folosiți diferite moduri de înregistrare pentru diverse situații. Dispozitivul poate să vă transforme vocea în text și să distingă între sursele de sunet.

Realizarea înregistrărilor vocale

1 Lansați aplicația **Înregistr. voce**.

2 Atingeți  pentru a porni înregistrarea. Vorbiți în microfon.

- Atingeți  pentru a întrerupe înregistrarea.
- În timpul unei înregistrări vocale, atingeți **MARCAJ** pentru a introduce un marcaj.

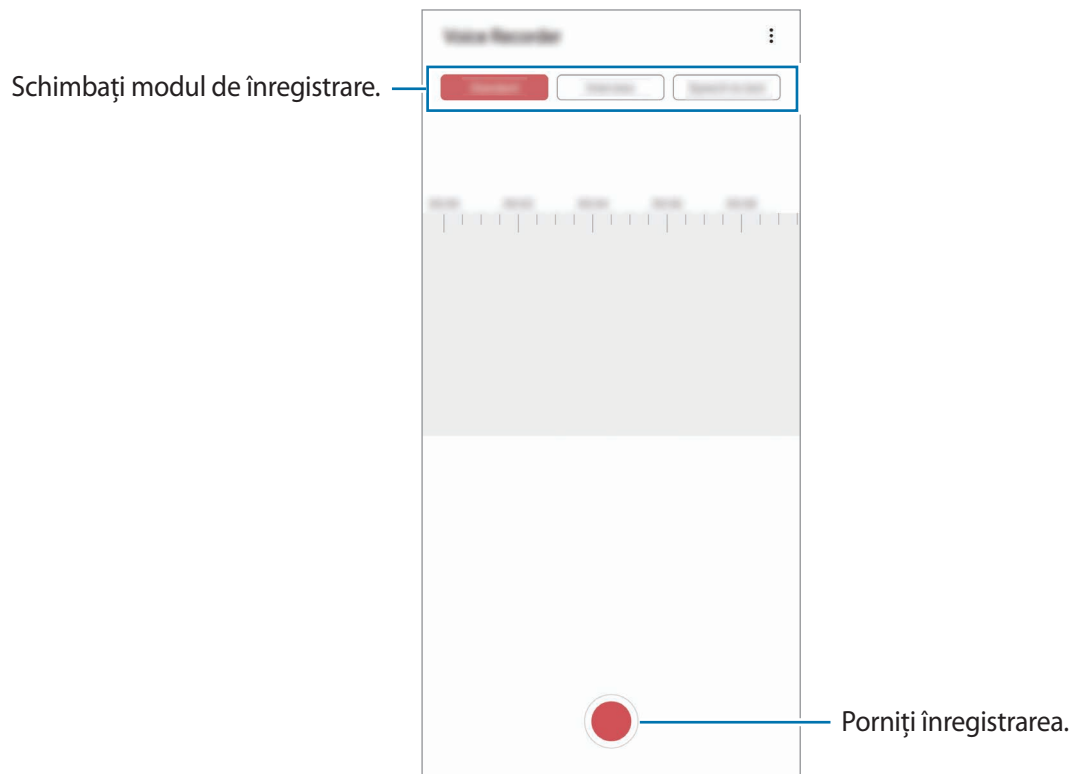

3 Atingeți  pentru a termina înregistrarea.

4 Introduceți un nume de fișier și atingeți **Salvare**.

Schimbarea modului de înregistrare

Lansați aplicația **Înregistr. voce**.

Selectați un mod din partea de sus a ecranului de înregistrare vocală.

- **Standard:** Acesta este modul de înregistrare normal.
- **Interviu:** Dispozitivul înregistrează sunetul din partea de sus și de jos a acestuia la un volum mai mare în timp ce reduce volumul înregistrat din laterale.

- **Trans. verb.-text:** Dispozitivul înregistrează vocea și o transformă simultan în text pe ecran. Pentru rezultate optime, țineți dispozitivul aproape de gură și vorbiți tare și clar într-un loc fără zgomot.



Dacă limba sistemului pentru momentul vocal nu se potrivește cu limba în care vorbiți, dispozitivul nu va recunoaște vocea. Înainte de a utiliza această caracteristică, atingeți limba curentă pentru a seta limba sistemului notiței vocale.

Redarea înregistrărilor vocale selectate

Atunci când verificați înregistrările interviurilor, puteți dezactiva sau activa anumite surse de sunet în înregistrare.

- 1 Lansați aplicația **Înregistr. voce**.
- 2 Atingeți **Listă** și selectați o înregistrare vocală realizată în modul **Interviu**.
- 3 Pentru a dezactiva anumite surse de sunet, atingeți **ON** pentru direcția corespunzătoare în care sunetul va fi dezactivat.

Pictograma se va schimba în **OFF** iar sunetul va fi dezactivat.

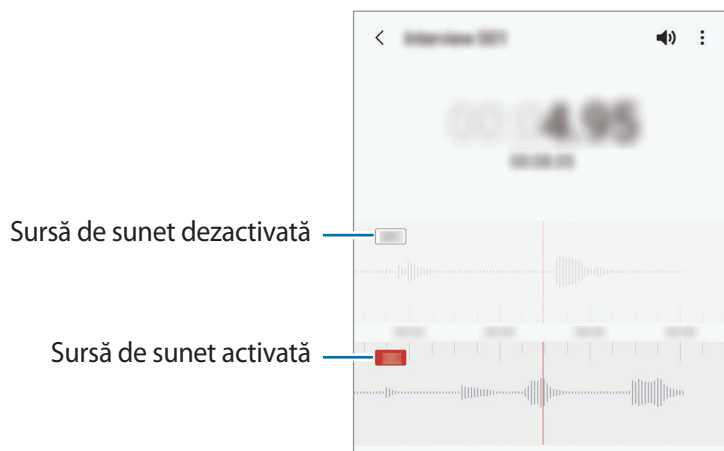

Fișierele mele

Accesați și gestionați diverse fișiere stocate în dispozitiv sau în alte locații, cum ar fi serviciile de stocare cloud.

Lansați aplicația **Fișierele mele**.

Vizualizați fișierele care sunt stocate în fiecare loc de stocare.

Pentru a verifica dacă există date care nu sunt necesare și pentru a elibera spațiul de stocare al dispozitivului, atingeți **Analizare sp. stocare**.

Pentru a căuta fișiere sau foldere, atingeți **Q**.

Ceas

Introducere

Setați alarme, verificați ora curentă în multe orașe din lume, programați un eveniment sau setați o anumită durată.

Alarmă

Lansați aplicația **Ceas** și atingeți **Alarmă**.

Setarea alarmelor

Atingeți **+** în lista de alarme, setați ora alarmei, selectați zilele în care alarma se va repeta, setați alte opțiuni diverse pentru aceasta, și apoi atingeți **Salvare**.

Pentru a deschide tastatura ca să introduceți o oră pentru alarmă, atingeți câmpul de introducere a orei.

Pentru a activa sau dezactiva alarme, glisați comutatorul de lângă alarmă în lista afișată.

Oprirea alarmelor

Atingeți **Înlătur** pentru a opri o alarmă. Dacă ați activat anterior opțiunea de amânare, atingeți **Amânare** pentru a repeta alarma după o anumită perioadă de timp.

Ștergerea alarmelor

Țineți apăsat pe o alarmă, bifați alarmele care vor fi șterse, apoi atingeți **Ștergere**.

Ora pe glob

Lansați aplicația **Ceas** și atingeți **Ora pe glob**.

Crearea ceasurilor

Atingeți **+**, introduceți un nume de oraș sau selectați un oraș de pe hartă, apoi atingeți **Adăugare**.

Pentru a folosi convertorul de fus orar, atingeți **:** → **Convertor fus orar**.

Ștergerea ceasurilor

Țineți apăsat pe un ceas, bifați ceasurile care vor fi șterse, apoi atingeți **Ștergere**.

Cronometru

1 Lansați aplicația **Ceas** și atingeți **Cronometru**.

2 Atingeți **Pornire** pentru a cronometra un eveniment.

Pentru a înregistra timpii unui tur în timpul vizualizării unui eveniment, atingeți **Tură**.

3 Atingeți **Stop** pentru a opri cronometrarea.

- Pentru a reporni cronometrarea, atingeți **Reluare**.
- Pentru ștergerea timpilor unui tur, atingeți **Resetare**.

Temporizator

1 Lansați aplicația **Ceas** și atingeți **Temporizator**.

Pentru a adăuga o numărătoare inversă folosită frecvent, atingeți **+**, setați durata și numele și atingeți **Adăugare**.

2 Setați durata și atingeți **Pornire**.





Pentru a deschide tastatura ca să introduceți durata, atingeți câmpul de introducere a duratei.

3 Atingeți **Înlătur**. atunci când timpul expiră.

Calculator

Efectuați calcule simple sau complexe.

Lansați aplicația **Calculator**.

-  : Vizualizați istoricul de calcule. Pentru a șterge istoricul, atingeți **Ștergere istoric**. Pentru a închide panoul cu istoricul calculelor, atingeți .
-  : Folosiți instrumentul pentru conversia unităților de măsură. Puteți converti diverse unități de măsură, cum ar fi suprafața, lungimea sau temperatura în alte unități de măsură.
-  : Afișează calculatorul științific.

Game Launcher

Introducere

Game Launcher reunește toate jocurile descărcate din **Magazin Play** și **Galaxy Store** într-un singur loc pentru acces facil. Puteți seta dispozitivul în Modul Joc pentru a juca mai ușor jocurile.

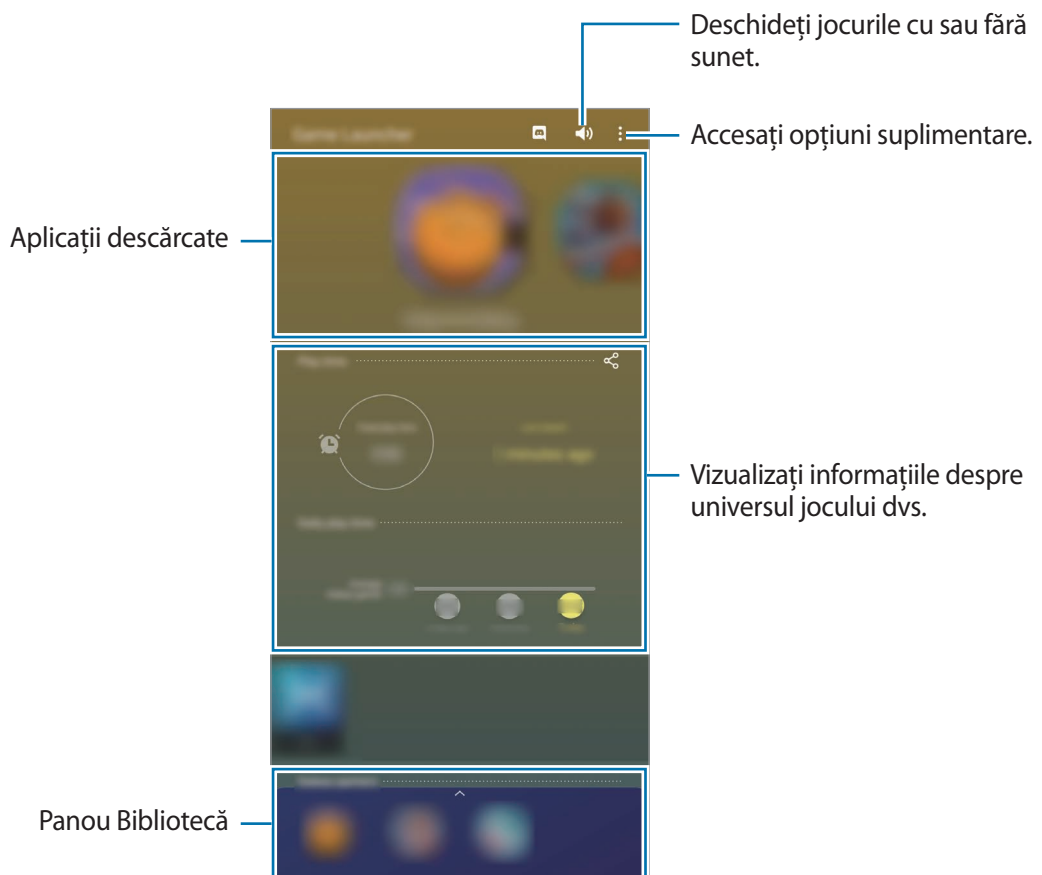

Folosirea aplicației Game Launcher

1 Lansați aplicația **Game Launcher**.



Dacă nu apare **Game Launcher**, lansați aplicația **Setări**, atingeți **Caracteristici avansate** și apoi atingeți comutatorul **Game Launcher** pentru activare.

2 Glisați panoul Bibliotecă în sus și atingeți un joc.



Jocurile descărcate din **Magazin Play** și **Galaxy Store** vor fi afișate automat pe ecranul Platformă de jocuri. Dacă nu puteți vedea jocurile dvs., glisați panoul Bibliotecă în sus și atingeți  → **Adăugare aplicații**.

Eliminarea unui joc din Game Launcher

Glisați panoul Bibliotecă în sus, țineți apăsat un joc și apoi atingeți **Eliminare din Game Launcher**.

Schimbarea modului de performanță

Puteți schimba modul de performanță al jocului.

Lansați aplicația **Game Launcher**, atingeți  → **Performanță joc** → **Performanță joc**, și apoi selectați modul dorit.

- **Accent pe performanță:** Acest mod vă oferă cele mai bune performanțe în timp ce vă jucați.
- **Echilibrat:** Asigură un echilibru între performanță și durata rămasă de utilizare a bateriei.
- **Acc. pe econ. de energie:** Economisește baterie în timp ce vă jucați.



Eficiența bateriei poate varia în funcție de joc.

Game Booster

Introducere

Caracteristica Game Booster vă permite să optimizați mediul în care vă jucați și vă oferă opțiuni interesante în panoul Game Booster.



Folosirea caracteristicii Game Booster

Pentru a deschide panoul Game Booster atunci când vă jucați, atingeți  pe bara de navigare. Dacă bara de navigare este ascunsă, glisați în sus din partea inferioară a ecranului pentru a o afișa.

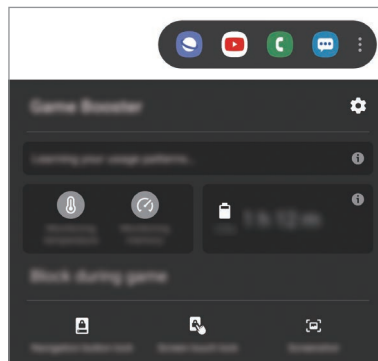

Opțiunile disponibile depind de joc.



-  : Configurați setările pentru Game Booster.
- **Se monitorizează temperatura/Se monitorizează memoria:** Setăți dispozitivul să ajusteze automat setările pentru a preveni supraîncălzirea dispozitivului și pentru a opri aplicațiile ce rulează în fundal pentru a gestiona mai bine memoria.
- **Blocare în timpul jocului:** Blocați anumite caracteristici în timp ce vă jucați.
- **Blocare buton navigare:** Ascundeți butoanele de pe bara de navigare. Pentru a afișa butoanele, atingeți  pe bara de navigare.
- **Blocare tactilă ecran:** Blocați ecranul senzitiv în timp ce vă jucați. Pentru a debloca ecranul senzitiv, glisați în orice direcție pe pictograma de blocare.
- **Captură de ecran:** Realizați capturi de ecran.

Lansarea aplicațiilor în ferestre pop-up în timp ce vă jucați

Puteți lansa aplicațiile în ferestre pop-up în timp ce vă jucați.

Atingeți  și selectați o aplicație din lista de aplicații.

Pentru a edita lista de aplicații, atingeți .

Ecr. Acasă Copii

Introducere

Puteți restricționa accesul copiilor la anumite aplicații, le puteți seta orele de utilizare și puteți configura setările pentru a le oferi un mediu sigur și amuzant atunci când folosesc dispozitivul.

Folosirea Ecranului Acasă Copii

Deschideți panoul de notificare, glisați în jos și apoi atingeți  (**Ecr. Acasă Copii**) pentru activare. Se va afișa Ecranul Acasă Copii. Atunci când porniți prima oară Acasă Copii sau când reporniți aplicația după ce ați efectuat o resetare a datelor, urmați instrucțiunile de pe ecran pentru a finaliza configurarea.

Pe Ecranul Acasă Copii, selectați o aplicație pe care doriți să o utilizați.





Metoda prestabilită de blocare a ecranului sau codul PIN creat va fi folosit pentru activarea caracteristicii **Control parental** sau pentru închiderea Ecranului Acasă Copii.

Folosirea caracteristicilor de control parental

Puteți configura setările pentru Ecranul Acasă Copii și puteți vizualiza istoricul de utilizare.

Pe Ecranul Acasă Copii, atingeți  → **Control parental** și introduceți codul de deblocare.

- **Numele copilului:** Gestionati profilul copilului dvs.
- **Setare timp de joc zilnic:** Restricționați timpul de utilizare a Ecranului Acasă Copii.
- **Utilizare zilnică:** Vizualizați durata zilnică de utilizare a Ecranului Acasă Copii.
- **Activitate:** Vizualizați istoricul activității din Ecranul Acasă Copii.
- **Contactate frecvent:** Vizualizați contactele accesate frecvent în Ecranul Acasă Copii.
- **Creațiile copilului meu:** Vizualizați lucrările create din aplicații în Ecranul Acasă Copii.
- **Conținut permis:** Verificați aplicațiile sau conținutul acceptat de Ecranul Acasă Copii și adăugați-le.
- **Afișare pagină Conținut:** Setati dispozitivul să afișeze pagina cu conținut a partenerului Samsung pe ecranul Acasă Copii.

Închiderea Ecranului Acasă Copii

Pentru a închide Ecranul Acasă Copii, atingeți butonul Înapoi sau atingeți  → **Închidere Ecran Acasă Copii** și apoi introduceți codul de deblocare.

SmartThings

Introducere

Puteți controla și gestiona electrocasnice inteligente și produse Internet of Things (IoT) cu telefonul.

- **Conectarea cu dispozitivele din apropiere:** Conectați-vă cu rapid și cu ușurință la dispozitivele din apropiere, cum ar fi căștile Bluetooth sau dispozitivele portabile.
- **Înregistrarea și controlarea electrocasnicelor, televizoarelor și a dispozitivelor Internet of Things.** Înregistrați dispozitive inteligente ca: Frigidere, mașini de spălat, sisteme de climatizare, purificatoare de aer, televizoare și produsele Internet of Things pe telefonul dvs. și vizualizați starea lor și le puteți controla de pe ecranul telefonului.

- **Primirea notificărilor:** Primiți notificări de la dispozitivele conectate pe telefonul dvs. De exemplu, puteți primi o notificare pe telefon atunci când s-au terminat de spălat rufe.



- Pentru a folosi SmartThings, telefonul dvs. și celelalte dispozitive trebuie să fie conectate la o rețea Wi-Fi sau la una mobilă. Pentru a utiliza SmartThings în întregime, trebuie să vă conectați la contul dvs. Samsung.
- Dispozitivele pe care le puteți conecta pot să difere în funcție de regiune sau de furnizorul de servicii. Caracteristicile disponibile pot fi diferite în funcție de dispozitivul conectat.
- Erorile sau defecțiunile proprii dispozitivelor conectate nu sunt incluse în garanția Samsung. Atunci când apar erori sau defecțiuni pe dispozitivele conectate, contactați fabricantul dispozitivului.

Conectarea la dispozitivele din apropiere

Conectați-vă ușor și rapid la dispozitivele din apropiere, cum ar fi căști Bluetooth.



Metodele de conectare pot varia în funcție de tipul dispozitivelor conectate sau a conținutului partajat.

- 1 Lansați aplicația **SmartThings**.
- 2 Atingeți **Adăugare dispozitiv** sau atingeți **+** → **Dispozitiv**.
- 3 Atingeți **Căutare**.
- 4 Selectați un dispozitiv din listă și conectați-vă la acesta urmând instrucțiunile de pe ecran.

Folosirea electrocasnicelor, televizoarelor sau dispozitivelor conectate la Internet

Vizualizați starea electrocasnicelor inteligente, a televizoarelor sau a dispozitivelor conectate la Internet. Puteți grupa dispozitivele în funcție de locație și puteți adăuga reguli pentru a putea controla dispozitivele ușor și convenabil.

Conectarea dispozitivelor

- 1 Lansați aplicația **SmartThings**.
- 2 Atingeți **Adăugare dispozitiv** sau atingeți **+** → **Dispozitiv**.

3 Selectați tipul dispozitivului.

Sau atingeți **Căutare** sau atingeți câmpul de căutare pentru a căuta dispozitive.

4 Urmați instrucțiunile de pe ecran pentru a conecta dispozitivele.

Vizualizarea și controlarea dispozitivelor conectate

Puteți vizualiza și controla dispozitivele. De exemplu, puteți verifica ingredientele din frigiderul dvs. sau puteți regla volumul televizorului.

1 Lansați aplicația **SmartThings**.

Se va afișa lista de dispozitive conectate.

2 Vizualizați starea dispozitivelor de pe listă.

Selectați un dispozitiv pentru a-l controla. După ce controlerul dispozitivului furnizat împreună cu dispozitivul selectat va fi descărcat, veți putea să controlați dispozitivul.

Adăugarea dispozitivelor și a scenelor în funcție de locație

Adăugați dispozitive în funcție de locație, vizualizați lista cu dispozitivele din aceeași locație și comandați-le. Puteți adăuga o scenă la o locație pentru a controla simultan mai multe dispozitive.

Adăugarea locațiilor

1 Lansați aplicația **SmartThings** și atingeți → → **Adăugare locație**.

2 Introduceți numele unei locații.

- Pentru a seta o locație, atingeți **Geolocație** pentru a selecta o locație pe hartă și atingeți **Efectuat**.
- Pentru a adăuga camere la o locație, atingeți **Camere**, bifați ce camere doriți să adăugați și apoi atingeți **Efectuat**.





3 Atingeți **Efectuat**.

Locația dvs. va fi adăugată.

Pentru a adăuga dispozitive la loc, atingeți **Adăugare dispozitiv** sau atingeți  → **Dispozitiv** și respectați instrucțiunile de pe ecran pentru a înregistra dispozitive.

Adăugarea scenelor





Adăugați o scenă și înregistrați dispozitive în aceasta pentru a controla simultan mai mult dispozitive.

- 1 Lansați aplicația **SmartThings**.
- 2 Atingeți  →  și selectați o locație.
- 3 Atingeți  → **Scene** → **Adăugare scenă**.
- 4 Introduceți numele unei scene.
- 5 Atingeți  din categoria **Acțiuni** pentru a adăuga ce acțiuni vor fi efectuate.
- 6 Atingeți **Salvare**.

Adăugarea funcțiilor automate



Puteți seta o funcție automată care să controleze automat anumite dispozitive în funcție de ora prestabilită, de starea dispozitivelor sau de alte condiții.

De exemplu, adăugați o funcție automată care să pornească sunetul în fiecare zi la ora 7:00.

- 1 Lansați aplicația **SmartThings**.
- 2 Atingeți  →  și selectați o locație.
- 3 Atingeți  → **Automatizări** → **Adăugare automatizare**.
- 4 Atingeți  din categoria **Dacă**, setați condițiile de activare pentru funcționare și apoi atingeți **Înainte**.
- 5 Atingeți  din categoria **Atunci**, setați acțiunile ce vor fi efectuate, apoi atingeți **Efectuat**.
- 6 Introduceți un nume de funcție automată și atingeți **OK**.



Primirea notificărilor

Puteți primi notificări de la dispozitivele conectate la telefonul dvs. De exemplu, puteți primi o notificare pe telefon atunci când s-au terminat de spălat rufe.

Pentru a seta dispozitivele să primească notificări, lansați aplicația **SmartThings**, atingeți  →  → **Notificări**, apoi glisați comutatoarele de lângă dispozitivele dorite.



Quick Share

Partajați conținut cu dispozitivele din apropiere prin Wi-Fi Direct sau Bluetooth, sau cu dispozitivele care acceptă SmartThings.

- 1 Lansați aplicația **Galerie** și selectați o imagine.
- 2 Pe celălalt dispozitiv, deschideți panoul de notificări, glisați în jos și apoi atingeți  (**Quick Share**) pentru activare.
- 3 Atingeți  și selectați un dispozitiv către care să transferați imaginea.
- 4 Acceptați solicitarea de transfer de fișiere pe celălalt dispozitiv.

Configurarea persoanei care vă poate descoperi dispozitivul

Configurați persoanele care au permisiunea de a vă descoperi dispozitivul și de a trimite conținut către acesta.

- 1 Deschideți panoul de notificare, glisați în jos și apoi atingeți  (**Quick Share**) pentru activare.
- 2 Țineți apăsat  (**Quick Share**).
Se afișează ecranul de setări de Partajare rapidă.
- 3 Selectați o opțiune din categoria **Cine poate partaja cu dvs.?**
 - **Doar contacte:** Permiteți numai contactelor să partajeze cu dispozitivul dvs.
 - **Toată lumea:** Permiteți oricăror dispozitive din apropiere să partajeze cu dispozitivul dvs.

Smart View

Vizualizați conținutul afișat de dispozitivul dvs. pe un ecran mare conectând dispozitivul la un televizor sau monitor care are caracteristica Screen mirroring.

- 1 Lansați aplicația **Galerie** și selectați o imagine.
- 2 Atingeți  → **Smart View** și selectați un dispozitiv care să redea în oglindă ecranul dispozitivului sau să afișeze conținut.

Partajare link

Partajați fișiere mari. Încărcați fișierele pe serverul de stocare Samsung și partajați-le cu ceilalți prin intermediul unui link web.



Pentru a utiliza această caracteristică, trebuie să vă conectați la contul dvs. Samsung.

- 1 Lansați aplicația **Galerie** și selectați o imagine.
- 2 Atingeți  → **Partajare link**.
Se va crea linkul pentru imagine.
- 3 Selectați o opțiune de partajare.

Album partajat

Creați un album partajat pentru a partaja fotografiile sau videoclipurile cu alte persoane, și descărcați fișierele dvs. oricând doriți.



Pentru a utiliza această caracteristică, trebuie să vă conectați la contul dvs. Samsung.

- 1 Lansați aplicația **Galerie** și selectați o imagine.
- 2 Atingeți  → **Album partajat**.
- 3 Selectați un album pentru a-l partaja.
Dacă nu există nici un album de partajat, atingeți **Creare album partajat** și respectați instrucțiunile de pe ecran pentru a crea un album.

Music Share

Caracteristica de Partajare muzică vă permite să partajați rapid difuzorul sau casca dvs. Bluetooth care sunt deja conectate la dispozitivul dvs., cu alte dispozitive. De exemplu, puteți reda muzică stocată pe telefonul inteligent al prietenului dvs. prin difuzorul Bluetooth al mașinii, în timp ce acesta și telefonul dvs. mobil rămân conectate.



Această caracteristică este disponibilă pe dispozitivele care acceptă caracteristica Partajare muzică.





- 1 Telefonul dvs. inteligent** Lansați aplicația **Setări**, atingeți **Conexiuni** → **Bluetooth**, glisați comutatorul pentru activare, și apoi conectați telefonul inteligent la difuzorul Bluetooth al mașinii dvs.



Dacă telefonul inteligent și difuzorul Bluetooth al mașinii dvs. sunt deja conectate, continuați cu următorul pas.

- 2 Telefonul dvs. inteligent** Deschideți panoul de notificare, glisați în jos și apoi atingeți  (**Music Share**) pentru activare.

Puteți utiliza caracteristici suplimentare, precum configurarea persoanelor cu care puteți partaja dispozitivul, prin lansarea aplicației **Setări** și prin atingerea **Conexiuni** → **Bluetooth** →  → **Avansat** → **Music Share**.

- 3 Telefonul inteligent al prietenului** Deschideți panoul de notificare, glisați în jos și apoi atingeți  (**Bluetooth**) pentru activare.

Lista dispozitivelor care pot fi conectate se va afișa.

- 4 **Telefonul inteligent al prietenului** Selectați un difuzor Bluetooth de mașină conectat la telefonul dvs. inteligent.
- 5 **Telefonul dvs. inteligent** Acceptați solicitarea de conexiune.
Telefonul inteligent al prietenului dvs. și telefonul dvs. inteligent vor fi conectate.
- 6 **Telefonul inteligent al prietenului** Redați un fișier de muzică.
Difuzorul Bluetooth de mașină va reda muzica.

Samsung DeX

Introducere

Samsung DeX este un serviciu care vă permite să folosiți telefonul ca pe un computer, conectându-l la un dispozitiv extern, cum ar fi un televizor sau un monitor, sau conectându-l la un computer. Realizați rapid și ușor sarcinile de pe telefonul dvs. pe un ecran mare, cu mouse și tastatură. Puteți folosi telefonul simultan cu folosirea Samsung DeX.



Conectarea dispozitivelor și pornirea Samsung DeX

Conectarea la un ecran extern

Puteți conecta telefonul dvs. la un ecran extern folosind adaptorul HDMI (USB Tip C la HDMI).

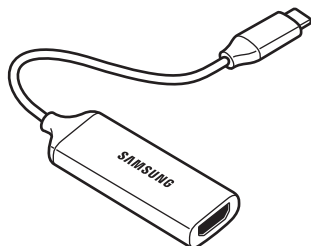

- Toate accesoriile sunt comercializate separat.
- Folosiți numai accesorii Samsung DeX acceptate oficial, furnizate de Samsung. Problemele de performanță și funcționarea necorespunzătoare cauzate de utilizarea accesoriilor neacceptate oficial nu sunt acoperite de garanție.

- 1 Conectați adaptorul HDMI la telefonul dvs.
- 2 Conectați un cablu HDMI la adaptorul HDMI și la portul HDMI al unui televizor sau monitor.

3 Pe ecranul telefonului, atingeți **Continuare** → **Pornire**.

Fără a schimba informațiile afișate pe telefonul dvs., ecranul Samsung DeX va apărea pe televizorul sau pe monitorul conectat.

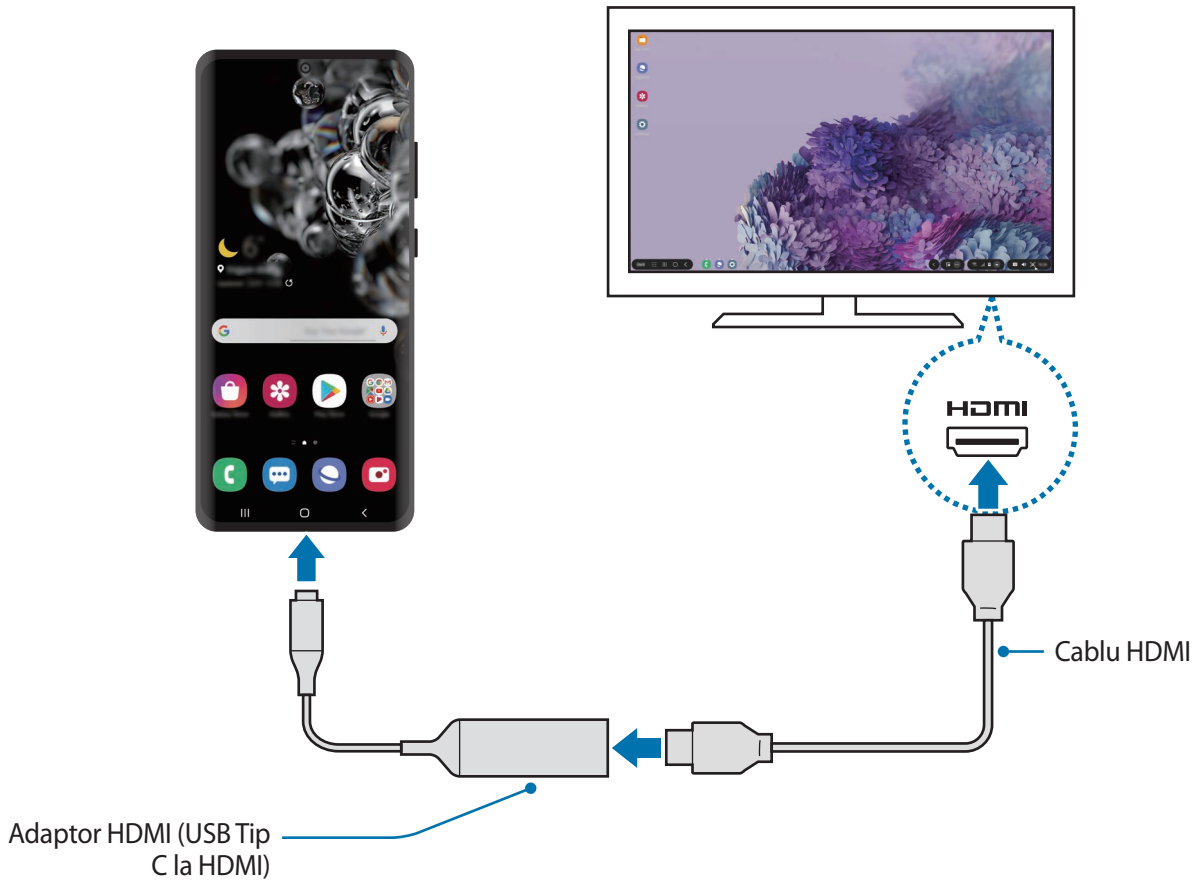

Conectarea la un computer

Puteți folosi Samsung DeX conectând telefonul dvs. la un computer prin intermediul unui cablu USB.

1 Conectați telefonul la computer cu ajutorul unui cablu USB.



Computerul trebuie să aibă un port USB Tip-C.

2 Deschideți panoul de notificări, atingeți **Samsung DeX**.

- 3 Atunci când pe telefonul dvs. inteligent se afișează instrucțiunile de instalare a aplicației, urmați instrucțiunile de pe ecran pentru a descărca aplicația Samsung DeX pe computer.
- 4 Atunci când aplicația e instalată, conectați din nou cablul USB la telefonul dvs. inteligent. Atunci când acestea sunt conectate, ecranul Samsung DeX se va afișa pe computer.

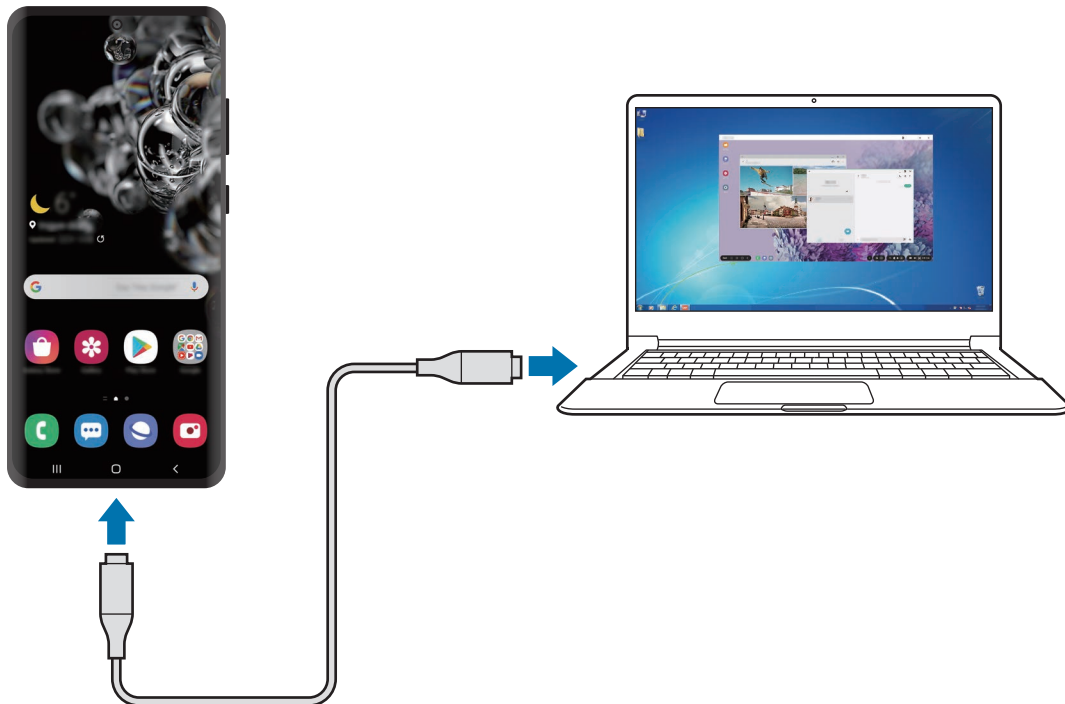

Controlarea ecranului Samsung DeX

Controlarea pe un ecran extern

Controlarea folosind o tastatură și un mouse extern

Puteți folosi o tastatură/mouse wireless. Consultați manualul utilizatorului al dispozitivului respectiv pentru mai multe informații.



- Puteți seta cursorul mouse-ului să treacă de pe ecranul extern pe ecranul telefonului. Lansați aplicația **Setări**, selectați **Samsung DeX** → **Mouse/trackpad** și apoi glisați comutatorul **Mutare indicator pe ecr. tel.** pentru activare.
- De asemenea, puteți folosi o tastatură externă pe ecranul telefonului.

Folosirea telefonului ca suport tactil

Puteți folosi telefonul ca suport tactil și-l puteți controla cu degetele.

Pe telefonul dvs., glisați de sus în jos pe ecran pentru a deschide panoul de notificare și atingeți

Utilizați telefonul ca touchpad.



- Puteți folosi suportul tactil doar atunci când folosiți Samsung DeX.
- Dacă carcasa telefonului dvs. are o clapetă frontală, deschideți-o pentru a putea folosi telefonul ca suport tactil. Dacă este închisă clapeta frontală, este posibil ca suportul tactil să nu funcționeze corespunzător.
- Dacă ecranul telefonului se oprește, apăsați pe tasta laterală pentru a-l porni sau atingeți de două ori pe ecran pentru a porni ecranul.

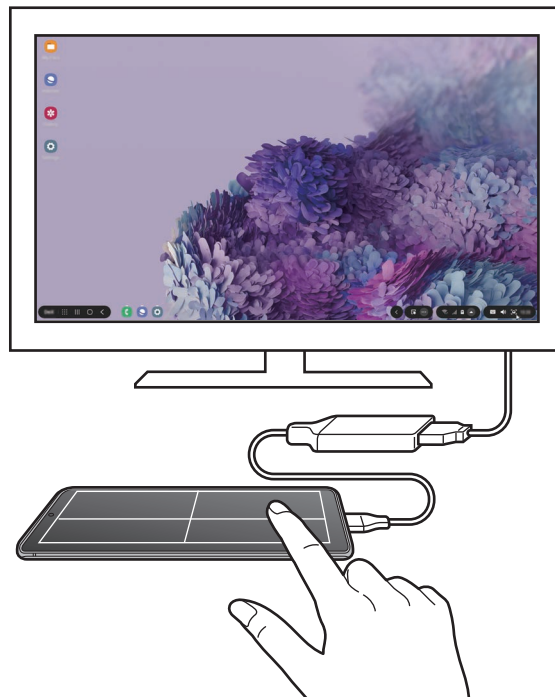

Utilizarea tastaturii virtuale pe ecran

Atunci când introduceți text pentru a trimite mesaje, pentru a crea note sau pentru a realiza alte sarcini, pe ecran se va afișa automat o tastatură fără a avea conectată o tastatură externă.

Dacă tastatura nu apare, selectați  pe bara de instrumente Acces rapid.

Controlarea pe un computer

Controlați ecranul Samsung DeX folosind tastatura sau mouse conectat la computer.

Puteți transfera cu ușurință fișiere între computer și Samsung DeX prin glisare și fixare și puteți copia și lipi text între cele două.





Pentru a vizualiza comenzile rapide de la tastatură disponibile atunci când utilizați Samsung DeX, selectați **DeX** → **Mod de utilizare** → **Ut. comenzi rapide tastatură** → **Comenzi rapide din tast.**

Utilizarea Samsung DeX

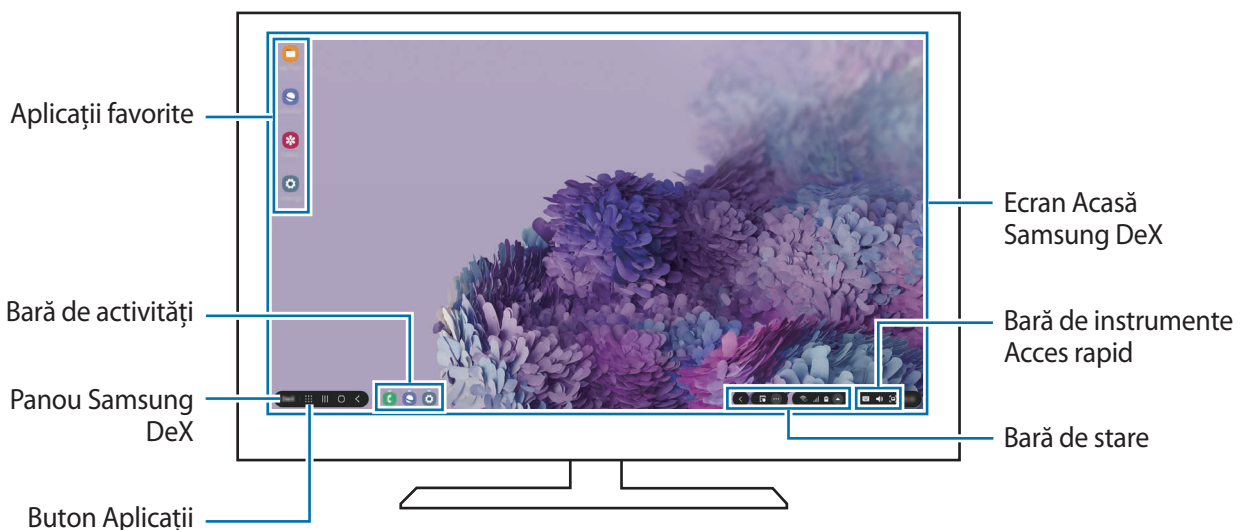
Folosiți caracteristicile telefonului dvs. într-un mediu similar cu un computer. Puteți realiza sarcini multiple rulând simultan mai multe aplicații. Puteți verifica starea și notificările telefonului dvs.



- Aspectul ecranului Samsung DeX poate fi diferit în funcție de dispozitivul conectat.
 - Atunci când porniți sau opriți Samsung DeX, aplicațiile care rulează vor fi închise.
 - Unele aplicații sau caracteristici nu vor fi disponibile atunci când folosiți Samsung DeX.
 - Pentru a regla setările ecranului, folosiți setările de afișare ale televizorului sau monitorului conectat.
 - Pentru a modifica ieșirea audio, selectați  pe bara de stare, selectați **Media**, apoi selectați un dispozitiv în categoria **Ieșire audio**.
-
- Aplicații favorite: Adăugați aplicații utilizate frecvent la ecranul Acasă și lansați-le facil.
 - Panou Samsung DeX: Puteți utiliza diferite caracteristici utile, precum blocarea ecranului Samsung DeX și puteți vizualiza modul de utilizare al Samsung DeX și puteți comuta la modul Screen mirroring.

- Buton Aplicații: Vizualizați și rulați aplicațiile telefonului.
- Bară de activități: Vizualizați aplicațiile care rulează în acel moment.
- Bară de stare: Vizualizați starea și notificările telefonului dvs. Este posibil ca pictogramele de stare să fie afișate diferit în funcție de starea telefonului dvs. Atunci când selectați , se vor afișa butoanele de setări rapide. Puteți activa și dezactiva anumite caracteristici ale telefonului folosind butoanele de setări rapide.
- Bara de instrumente Acces rapid: Folosiți instrumente rapide, cum ar fi tastatura virtuală pe ecran, controlul volumului sau căutare.

Folosirea simultană a Samsung DeX și a telefonului

În timp ce folosiți Samsung DeX, puteți folosi unele aplicații pe ecranul telefonului și altele pe ecranul extern sau pe computer în mod simultan.

De exemplu, în timp ce vizualizați un videoclip pe TV-ul sau monitorul conectat, puteți vorbi cu prietenul dvs. prin mesagerie.

Pe televizorul sau pe monitorul conectat lansați o aplicație care va rula pe ecranul Samsung DeX. Apoi lansați altă aplicație pe telefon.

Blocarea ecranului Samsung DeX

Dacă doriți să blocați ecranul extern și cel al telefonului în timp ce folosiți Samsung DeX, selectați **DeX** → **Blocare DeX**.



În timp ce folosiți Samsung DeX, nu puteți bloca ecranul extern și cel al telefonului apăsând tasta laterală.

Transferarea datelor de pe un computer

Copierea fișierelor

Pe ecranul Samsung DeX, faceți clic pe un fișier și mențineți apăsat butonul din stânga al mouse-ului pentru a-l selecta în aplicația **Fișierele mele** sau **Galerie** și glisați-l pe ecranul computerului. Pe ecranul computerului, selectați un fișier și glisați-l peste ecranul Samsung DeX, în aplicația **Fișierele mele** sau **Galerie**.

Copierea și lipirea textului

Folosiți comenzile rapide de la tastatură, copiați textul de pe ecranul Samsung DeX sau de pe ecranul computerului și lipiți-l în câmpul de introducere a textului de pe celălalt ecran.

Terminarea sesiunii Samsung DeX

Atunci când deconectați telefonul de la ecranul extern, cum ar fi un televizor sau un monitor, sau de la computer, sesiunea Samsung DeX se va termina.

Deconectați telefonul de la adaptorul HDMI sau de la cablul USB.

Link către Windows

Introducere

Vă puteți conecta dispozitivul dvs. la un Windows PC pentru acces instant la datele dispozitivului dvs., precum fotografiile sau mesaje, pe computer.

Atunci când primiți apeluri sau mesaje, le puteți primi pe computer.



- Această caracteristică este disponibilă pe versiunea Windows 10 1803 sau superioară și se recomandă utilizarea celei mai recente versiuni pentru a utiliza complet această caracteristică.
- Pentru a utiliza această caracteristică, este necesar un cont Microsoft. Atunci când creați un cont Microsoft, vă puteți conecta la toate dispozitivele și serviciile Microsoft, precum programe Microsoft Office și Windows 10.



Conectarea la un computer

1 **Dispozitiv** Lansați aplicația **Setări** și atingeți **Caracteristici avansate** → **Link către Windows**.

2 **Dispozitiv** Atingeți **Conectați-vă cu Microsoft**, conectați-vă la contul dvs. Microsoft și apoi atingeți **Continuare**.

Dacă nu aveți un cont Microsoft, atingeți **Creați unul!** și urmați instrucțiunile de pe ecran pentru a crea un cont.

3 **Dispozitiv** Atingeți **Arată-mi** pentru a vizualiza procedurile de configurare a computerului și atingeți **Continuare** pentru a finaliza setarea.

- 4 Computer** Atingeți  →  → **Conturi** → **Informațiile dvs.** → **Conectați-vă cu un cont Microsoft în schimb** și conectați-vă la contul dvs. Microsoft.
- 5 Computer** Lansați aplicația **Microsoft Store**, căutați și descărcați aplicația **Telefonul dvs.**, și apoi lansați-o.
- 6 Dispozitiv** Acceptați solicitarea de conexiune.
Dispozitivul dvs. și computerul se vor conecta.

Vizualizarea datelor și a notificărilor de pe dispozitivul dvs. pe computer

- 1** Lansați aplicația **Telefonul dvs.** pe computer.

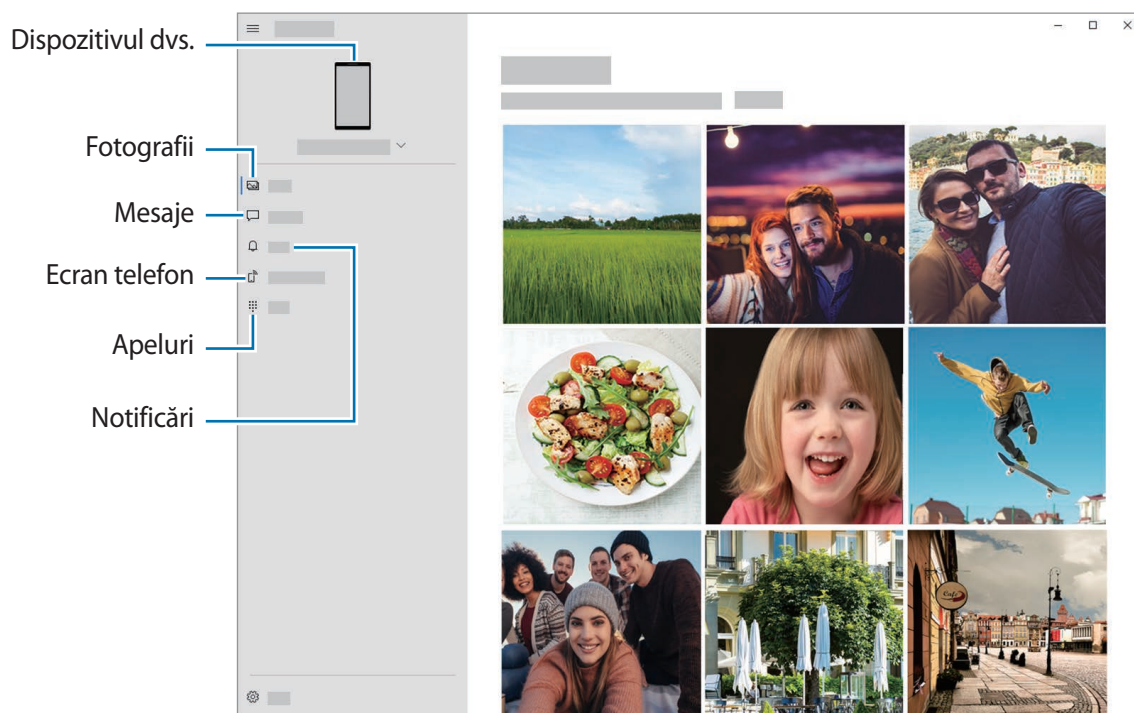

Caracteristicile și meniurile disponibile pot varia în funcție de versiunea software-ului sau model.

2 Selectați o categorie dorită.

- **Fotografii:** Vizualizați fotografiile salvate în dispozitivul dvs.
- **Mesaje:** Vizualizați mesaje salvate în dispozitivul dvs. sau trimiteți mesaje noi.
- **Notificări:** Vizualizați notificările de pe dispozitivul dvs. pe computer.
- **Ecran telefon:** Redați în oglindă ecranul dispozitivului dvs. pe ecranul computerului. De asemenea, puteți utiliza aplicațiile și caracteristicile din dispozitiv.
- **Apeluri:** Efectuați sau răspundeți la apeluri.

Samsung Global Goals

The Global Goals (Obiective globale) au fost definite de Adunarea Generală a Națiunilor unite din 2015 și sunt alcătuite din obiective care ajută la crearea unei societăți sustenabile. Aceste obiective au puterea de a elimina sărăcia, de a lupta contra inegalității și de a combate modificările climatice. Cu Samsung Global Goals aflați mai multe despre obiectivele globale și vă puteți alătura acestei mișcări pentru un viitor mai luminos.

Aplicații Google

Google furnizează aplicații de divertisment, pentru rețele de socializare și pentru afaceri. Este posibil să vi se solicite un cont Google pentru accesarea anumitor aplicații.

Pentru a vizualiza mai multe informații despre aplicații, accesați meniul de ajutor al fiecărei aplicații.



Anumite aplicații pot să nu fie disponibile sau să fie etichetate diferit în funcție de regiune sau de furnizorul de servicii.

Chrome

Căutați informații și răsfoiți pagini web.

Gmail

Primiți sau trimiteți e-mailuri prin intermediul serviciului Google Mail.

Hărți

Identificați locația dvs. pe hartă, căutați pe harta lumii și vizualizați informații despre locație pentru diverse locuri din jurul dvs.

YT Music

Bucurați-vă de videoclipuri și muzică variate oferite de YouTube Music. De asemenea, puteți vizualiza colecții de muzică stocate pe dispozitivul dvs. și le puteți reda.

Filme Play

Achiziționați sau închiriați conținut video, cum ar fi filme sau programe TV de la **Magazin Play**.

Drive

Stocați conținutul dvs. pe cloud, accesați-l din orice loc și partajați-l cu alte persoane.

YouTube

Urmăriți sau creați videoclipuri și partajați-le cu alte persoane.

Google Foto

Căutați, gestionați și editați toate fotografiile și videoclipurile din diverse surse într-un singur loc.

Google

Căutați rapid elemente pe Internet sau pe dispozitivul dvs.

Duo

Efectuați un apel video simplu.

Setări

Introducere

Particularizați setările dispozitivului. Puteți personaliza dispozitivul prin configurarea opțiunilor de setări diverse.

Lansați aplicația **Setări**.

Pentru a căuta setări introducând cuvinte cheie, atingeți **Q**.

Conexiuni

Opțiuni

Modificați setările pentru diverse conexiuni, cum ar fi caracteristica Wi-Fi sau Bluetooth.

Pe ecranul Setări, atingeți **Conexiuni**.

- **Wi-Fi:** Activați caracteristica Wi-Fi pentru a vă conecta la o rețea Wi-Fi și pentru a accesa Internetul sau alte dispozitive din rețea. Consultați [Wi-Fi](#) pentru mai multe informații.
- **Bluetooth:** Utilizați Bluetooth pentru a face schimb de date sau de fișiere media cu alte dispozitive compatibile Bluetooth. Consultați [Bluetooth](#) pentru mai multe informații.
- **NFC și plată:** Setări dispozitivul să vă permită să citiți etichete de comunicare între terminale aflate la distanțe mici (NFC) ce conțin informații despre produse. De asemenea, puteți utiliza această caracteristică pentru a efectua plăți, pentru a cumpăra bilete de transport sau bilete la evenimente, după descărcarea aplicațiilor necesare. Consultați [NFC și plată](#) pentru mai multe informații.
- **Mod Avion:** Setări dispozitivul să dezactiveze toate funcțiile wireless ale dispozitivului dvs. Puteți utiliza numai servicii care nu necesită o conexiune la rețea.



Respectați reglementările liniilor aeriene și instrucțiunile date de personalul de la bord. În cazul în care este permisă folosirea dispozitivului, folosiți-l întotdeauna în modul Avion.

- **Rețele mobile:** Configurați setările rețelei mobile.

- **Utilizare date:** Țineți evidența nivelului de utilizare a datelor și particularizați setările pentru limitare. Setati dispozitivul să dezactiveze automat conexiunea mobilă de date când cantitatea de date mobile folosită a atins o limită specificată.

Puteți activa caracteristica de economisire date pentru a preveni ca unele aplicații care rulează în fundal să trimită și să recepționeze date. Consultați [Economizor de date](#) pentru mai multe informații.

De asemenea, puteți selecta aplicațiile care vor folosi permanent datele mobile, chiar și dacă dispozitivul dvs. e conectat la o rețea Wi-Fi. Consultați [Apl. care ut. doar datele mobile](#) pentru mai multe informații.

- **Manager cartelă SIM** (modele dual SIM): Activați cartelele SIM sau USIM și personalizați setările pentru cartela SIM. Consultați [Manager cartelă SIM \(modele dual SIM\)](#) pentru mai multe informații.



În funcție de regiune sau de furnizorul de servicii, este posibil ca această caracteristică să fie indisponibilă.

- **Hotspot mobil și Tethering:** Folosiți dispozitivul ca hotspot mobil pentru a partaja conexiunea de date a acestuia cu alte dispozitive, atunci când nu există conexiune de rețea disponibilă. Conexiunile pot fi realizate prin Wi-Fi, USB sau Bluetooth. Consultați [Hotspot mobil și Tethering](#) pentru mai multe informații.
- **Mai multe setări de conexiune:** Particularizați setările pentru a controla alte caracteristici. Consultați [Mai multe setări de conexiune](#) pentru mai multe informații.

Wi-Fi

Activați caracteristica Wi-Fi pentru a vă conecta la rețeaua Wi-Fi și pentru a accesa Internetul și alte dispozitive de rețea.

Conectarea la o rețea Wi-Fi

1 Pe ecranul de Setări, atingeți **Conexiuni** → **Wi-Fi** și glisați comutatorul pentru activare.

2 Selectați o rețea din lista de rețele Wi-Fi.

Rețelele care necesită o parolă apar cu o pictogramă în formă de lacăt. Introduceți parola și atingeți **Conectare**.



- Odată ce dispozitivul se conectează la o rețea Wi-Fi, acesta se va reconecta la rețeaua respectivă de fiecare dată când aceasta este disponibilă, fără solicitarea unei parole. Pentru a preveni dispozitivul de la conectarea automată la rețea, atingeți  de lângă rețea și glisați comutatorul **Reconectare automată** pentru dezactivare.
- Dacă nu vă puteți conecta la o rețea Wi-Fi în mod corespunzător, reporniți caracteristica Wi-Fi a dispozitivului sau routerul wireless.

Wi-Fi Direct

Wi-Fi Direct conectează direct dispozitivele printr-o rețea Wi-Fi fără a se solicita un punct de acces.

- 1 Pe ecranul de Setări, atingeți **Conexiuni** → **Wi-Fi** și glisați comutatorul pentru activare.
- 2 Atingeți  → **Wi-Fi Direct**.
Dispozitivele detectate sunt afișate.
Dacă dispozitivul la care doriți să vă conectați nu este în listă, solicitați ca dispozitivul să activeze caracteristica Wi-Fi Direct a acestuia.
- 3 Selectați un dispozitiv la care să vă conectați.
Dispozitivele se vor conecta atunci când celălalt dispozitiv acceptă solicitarea de conectare prin Wi-Fi Direct.

Trimiterea și primirea datelor

Puteți partaja date, cum ar fi contacte sau fișiere media, cu alte dispozitive. Următoarele acțiuni sunt un exemplu de trimitere a imaginii către un alt dispozitiv.

- 1 Lansați aplicația **Galerie** și selectați o imagine.
- 2 Atingeți  → **Wi-Fi Direct**, apoi selectați dispozitivul căruia doriți să îi transferați imaginea.
- 3 Acceptați solicitarea de conectare pentru Wi-Fi Direct pe celălalt dispozitiv.
Dacă dispozitivele sunt deja conectate, imaginea va fi trimisă către celălalt dispozitiv fără procedura de solicitare a conectării.

Terminarea conexiunii dispozitivului

- 1 Pe ecranul Setări, atingeți **Conexiuni** → **Wi-Fi**.
- 2 Atingeți  → **Wi-Fi Direct**.
Dispozitivul afișează dispozitivele conectate în listă.
- 3 Atingeți numele dispozitivului pentru a deconecta dispozitivele.

Bluetooth

Utilizați Bluetooth pentru a face schimb de date sau de fișiere media cu alte dispozitive compatibile Bluetooth.



- Compania Samsung nu este responsabilă de pierderea, interceptarea sau utilizarea necorespunzătoare a datelor trimise sau primite prin intermediul caracteristicii Bluetooth.
- Asigurați-vă întotdeauna că distribuiți și primiți date de la dispozitive de încredere, securizate în mod adecvat. Dacă între dispozitive există obstacole, distanța de operare se poate reduce.
- Unele dispozitive, în special cele care nu sunt testate sau aprobate de Bluetooth SIG, pot fi incompatibile cu dispozitivul dvs.
- Nu utilizați caracteristica Bluetooth în scopuri ilegale (de exemplu, efectuarea de copii piratate ale fișierelor sau interceptarea ilegală a convorbirilor telefonice în scopuri comerciale). Samsung nu este responsabilă pentru repercusiunea utilizării ilegale a caracteristicii Bluetooth.

Asocierea cu alte dispozitive Bluetooth

1 Pe ecranul de Setări, atingeți **Conexiuni** → **Bluetooth** și glisați comutatorul pentru activare. Dispozitivele detectate vor fi afișate.

2 Selectați un dispozitiv cu care să vă asociați.

Dacă dispozitivul cu care vreți să vă asociați nu este pe listă, setați dispozitivul în modul asociere Bluetooth. Consultați Manualul utilizatorului al celui alt dispozitiv.



Dispozitivul dvs. este vizibil pentru celelalte dispozitive în timp ce ecranul cu setări Bluetooth este deschis.

3 Acceptați solicitarea de conectare prin Bluetooth pe dispozitivul dvs. pentru confirmare.

Dispozitivele se vor conecta atunci când celălalt dispozitiv acceptă solicitarea de conectare prin Bluetooth.

Trimiterea și primirea datelor

Multe aplicații acceptă transferul de date prin Bluetooth. Puteți partaja date, cum ar fi contacte sau fișiere media, cu alte dispozitive Bluetooth. Următoarele acțiuni sunt un exemplu de trimitere a imaginii către un alt dispozitiv.

- 1 Lansați aplicația **Galerie** și selectați o imagine.
- 2 Atingeți  → **Bluetooth** și selectați un dispozitiv căruia să îi transferați imaginea.
Dacă dispozitivul cu care doriți să vă asociați nu este în listă, solicitați ca dispozitivul să pornească opțiunea de vizibilitate a acestuia.
- 3 Acceptați solicitarea de conectare pentru Bluetooth pe celălalt dispozitiv.

Dezasocierea dispozitivelor Bluetooth

- 1 Pe ecranul Setări, atingeți **Conexiuni** → **Bluetooth**.
Dispozitivul afișează dispozitivele asociate pe listă.
- 2 Atingeți  de lângă numele dispozitivului pentru a anula asocierea.
- 3 Atingeți **Anulare asociere**.

NFC și plată

Dispozitivul vă permite să citiți etichete de comunicare între terminale aflate la distanțe mici (NFC) ce conțin informații despre produse. De asemenea, puteți utiliza această caracteristică pentru a efectua plăți, pentru a cumpăra bilete de transport sau bilete la evenimente, după descărcarea aplicațiilor necesare.



Dispozitivul conține o antenă NFC încorporată. Manevrați cu atenție dispozitivul pentru a evita deteriorarea antenei NFC.

Citirea informațiilor de pe o etichetă NFC

Folosiți caracteristica NFC pentru a citi informațiile de pe produs incluse în etichetele NFC.

- 1 Pe ecranul de Setări, atingeți **Conexiuni** și glisați comutatorul **NFC și plată** pentru activare.

- 2 Plasați zona antenei NFC de pe spatele dispozitivului lângă o etichetă NFC.
Vor fi afișate informațiile de pe etichetă.

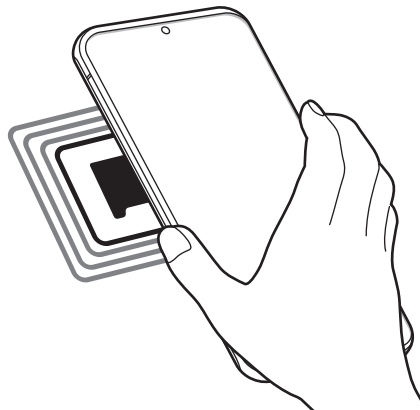

-  Asigurați-vă că ecranul dispozitivului este pornit și deblocat. În caz contrar, dispozitivul nu va citi etichetele NFC sau nu va primi date.

Efectuarea plăților cu ajutorul caracteristicii NFC

Înainte de a utiliza caracteristica NFC pentru efectuarea plăților, trebuie să vă înregistrați la serviciul mobil de plată. Pentru a vă înregistra sau pentru a obține mai multe informații despre serviciu, contactați furnizorul dvs. de servicii.

- 1 Pe ecranul de Setări, atingeți **Conexiuni** și glisați comutatorul **NFC și plată** pentru activare.
- 2 Atingeți zona antenei NFC de pe spatele dispozitivului de cititorul de carduri NFC.

Pentru a seta aplicația de plăți implicită, deschideți ecranul de Setări și atingeți **Conexiuni** → **NFC și plată** → **Atingeți și plătiți** → **PLATĂ**, apoi selectați o aplicație.

-  Lista serviciilor de plată poate să nu includă toate aplicațiile de plată disponibile.

Trimiterea datelor cu ajutorul caracteristicii NFC

Transferați date, cum ar fi imaginile sau contactele, către celelalte dispozitive prin atingerea antenelor NFC ale dispozitivului dvs. și a celui alt dispozitiv.

- 1 Pe ecranul de Setări, atingeți **Conexiuni** → **NFC și plată** și glisați comutatorul pentru activare.
- 2 Glisați comutatorul **Android Beam** pentru activare.
- 3 Selectați un element și atingeți antena NFC a celui alt dispozitiv de antena NFC a dispozitivului dvs.
- 4 Când apare **Atingeți pentru a transfera**, pe ecran, atingeți ecranul dispozitivului dvs. pentru a trimite elementul.



Dacă ambele dispozitive încearcă să trimită date în același timp, transferul de fișiere va eșua.

Economizor de date

Reduceți cantitatea de date folosită prevenind ca unele aplicații care rulează în fundal să trimită și să recepționeze date.

Pe ecranul de Setări, atingeți **Conexiuni** → **Utilizare date** → **Economizor de date** și glisați comutatorul pentru activare.

Atunci când este activată caracteristica Economisire date, pictograma  va apărea pe bara de stare.

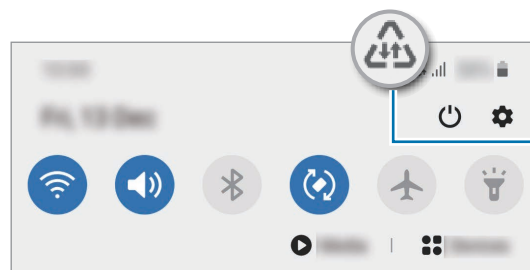

Caracteristica Economisire date activată



Pentru a selecta aplicațiile care pot utiliza conexiunea de date fără restricție, atingeți **Perm. apl. cu Econ. date pornită** și selectați aplicațiile.

Apl. care ut. doar datele mobile

Selectați aplicațiile care vor folosi permanent datele mobile, chiar și dacă dispozitivul dvs. e conectat la o rețea Wi-Fi.

De exemplu, puteți seta dispozitivul să folosească doar date mobile pentru aplicațiile pe care doriți să le mențineți securizate sau pentru aplicațiile de transmitere în flux care pot fi deconectate. Chiar dacă nu dezactivați caracteristica Wi-Fi, aplicațiile vor folosi datele mobile după lansare.

Pe ecranul Setări, atingeți **Conexiuni** → **Utilizare date** → **Apl. care ut. doar datele mobile**, glisați comutatorul pentru activare și apoi glisați comutatoarele de lângă aplicațiile dorite.



Este posibil să vi se perceapă costuri suplimentare când utilizați această caracteristică.

Manager cartelă SIM (modele dual SIM)

Activați cartelele eSIM sau nano-SIM și personalizați setările cartelei SIM. Consultați [Utilizarea cartelelor eSIM și nano-SIM \(modele dual SIM\)](#) pentru mai multe informații.

Pe ecranul de Setări, atingeți **Conexiuni** → **Manager cartelă SIM**.



În funcție de regiune sau de furnizorul de servicii, este posibil ca această caracteristică să fie indisponibilă.

- **Apeluri:** Selectați cartela eSIM sau nano-SIM pentru apelurile vocale.
- **Mesaje text:** Selectați cartela eSIM sau nano-SIM pentru mesagerie.
- **Date mobile:** Selectați cartela eSIM sau nano-SIM pentru serviciile de date.
- **Confirm. cartela SIM pt. apeluri:** Setări dispozitivul să vă solicite selectarea cartelei eSIM sau nano-SIM de utilizat pentru următorul apel atunci când apăsați fără a folosi cartela eSIM sau nano-SIM preferată pentru apeluri.
- **SIM dual permanent activă:** Setări dispozitivul să permită apelurile de la cartela eSIM sau nano-SIM care nu se utilizează în timpul unui apel.



Atunci când această caracteristică este activată, vi se pot percepe costuri suplimentare pentru redirecționarea apelurilor, în funcție de regiune sau de furnizorul de servicii.

Hotspot mobil și Tethering

Utilizați dispozitivul ca un hotspot mobil pentru a partaja conexiunea datelor mobile a dispozitivului cu alte dispozitive atunci când conexiunea la rețea nu este disponibilă. Conexiunile pot fi realizate prin Wi-Fi, USB sau Bluetooth.

Pe ecranul de setări, atingeți **Conexiuni** → **Hotspot mobil și Tethering**.



Este posibil să vi se perceapă costuri suplimentare când utilizați această caracteristică.

- **Hotspot mobil:** Utilizați hotspotul mobil pentru a partaja conexiunea de date mobile a dispozitivului cu computere sau cu alte dispozitive.
- **Tethering prin Bluetooth:** Utilizați caracteristica Tethering prin Bluetooth pentru a partaja conexiunea de date mobile a dispozitivului cu computere sau cu alte dispozitive prin Bluetooth.
- **Partajare conex. Internet:** Utilizați caracteristica Partajare conex. Internet pentru a partaja conexiunea de date mobile a dispozitivului cu un computer, prin USB. După conectarea la un computer, dispozitivul se utilizează ca modem fără fir.

Utilizarea hotspotului mobil

Utilizați dispozitivul dvs. ca un hotspot mobil pentru a partaja conexiunea de date mobile a dispozitivului dvs. cu alte dispozitive.

1 Pe ecranul de setări, atingeți **Conexiuni** → **Hotspot mobil și Tethering** → **Hotspot mobil**.

2 Glisați comutatorul pentru activare.

Pictograma  apare pe bara de stare. Celelalte dispozitive pot găsi dispozitivul dvs. pe lista de rețele Wi-Fi.

Pentru a seta o parolă pentru hotspotul mobil, atingeți  → **Configurare Hotspot mobil și** selectați nivelul de securitate. Apoi, introduceți o parolă și atingeți **Salvare**.

- 3 Pe ecranul celuiilalt dispozitiv, căutați și selectați dispozitivul dvs. din lista de rețele Wi-Fi.
Pentru a vă conecta fără introducerea parolei, atingeți  și scanați codul QR cu celălalt dispozitiv.



Dacă nu se găsește hotspot-ul mobil, pe dispozitivul dvs. setați **Bandă la 2.4 GHz**, atingeți  → **Configurare Hotspot mobil**, și apoi deselectați **Ascundere dispozitiv**.

- 4 Pe dispozitivul conectat, utilizați conexiunea de date mobile pentru a accesa Internetul.

Hotspot automat

Puteți partaja conexiunea de date mobile a dispozitivului dvs. cu alte dispozitive conectate la contul dvs. Samsung fără a fi nevoie de introducerea parolei.

Glisați comutatorul **Hotspot automat** pentru activare.

Mai multe setări de conexiune

Particularizați setările pentru a controla alte caracteristici de conexiune.

Pe ecranul de Setări, atingeți **Conexiuni** → **Mai multe setări de conexiune**.

- **Căutare disp. în aprop.:** Setați dispozitivul să scaneze dispozitivele din apropiere la care să se conecteze.
- **Imprimare:** Configurați setările pentru accesoriile aplicațiilor software instalate pe dispozitiv. Puteți căuta imprimantele disponibile sau adăuga una manual pentru a imprima fișiere. Consultați [Imprimare](#) pentru mai multe informații.
- **MirrorLink:** Utilizați caracteristica MirrorLink pentru a controla aplicațiile MirrorLink ale dispozitivului dvs. pe monitorul principal al vehiculului. Consultați [MirrorLink](#) pentru mai multe informații.
- **VPN:** Setați rețele virtuale private (VPN) pe dispozitivul dvs. pentru a vă putea conecta la rețeaua privată a unei școli sau a unei companii.
- **DNS privat:** Setați dispozitivul să folosească un DNS privat cu securitate îmbunătățită.
- **Ethernet:** Dacă vă conectați la un adaptor Ethernet, puteți folosi o rețea cu fir și puteți configura setările de rețea.

Imprimare

Configurați setările pentru accesoriile aplicațiilor software instalate pe dispozitiv. Puteți conecta dispozitivul la o imprimantă prin Wi-Fi sau prin Wi-Fi Direct și puteți imprima imagini sau documente.



Anumite imprimante pot fi incompatibile cu dispozitivul.

Adăugarea pluginurilor pentru imprimantă

Adăugați plug-in-uri pentru imprimantele la care doriți să conectați dispozitivul.

- 1 Pe ecranul de Setări, atingeți **Conexiuni** → **Mai multe setări de conexiune** → **Imprimare** → **Descărcare plugin**.
- 2 Căutați un plugin pentru imprimantă în **Magazin Play**.
- 3 Selectați un plugin pentru o imprimantă și instalați-l.
- 4 Selectați plug-in-ul imprimantei instalate.
Dispozitivul va căuta automat imprimante care sunt conectate la aceeași rețea Wi-Fi ca dispozitivul dvs.
- 5 Selectați o imprimantă care va fi adăugată.



Pentru a adăuga manual imprimante, atingeți  → **Adăugare imprimantă**.

Imprimarea conținutului

În timp ce vizualizați conținut, cum ar fi imagini sau documente, accesați lista de opțiuni, atingeți **Imprimare** → ▼ → **Toate imprimantele...**, apoi selectați o imprimantă.



Metodele de imprimare pot varia în funcție de tipul conținutului.

MirrorLink

Puteți afișa informațiile de pe ecranul dispozitivului pe ecranul sistemului multimedia al vehiculului. Conectați-vă dispozitivul la un vehicul pentru a controla aplicațiile MirrorLink ale dispozitivului dvs. pe ecranul sistemului multimedia al vehiculului.

Pe ecranul de Setări, atingeți **Conexiuni** → **Mai multe setări de conexiune** → **MirrorLink**.



Dispozitivul dvs. este compatibil cu vehicule care acceptă MirrorLink versiunea 1.1 sau o versiune superioară.

Conectarea dispozitivului la un vehicul prin MirrorLink

Atunci când utilizați această caracteristică pentru prima dată, conectați dispozitivul la o rețea Wi-Fi sau la o rețea mobilă.

- 1 Asociați dispozitivul dvs. cu un vehicul prin Bluetooth.
Consultați [Asocierea cu alte dispozitive Bluetooth](#) pentru mai multe informații.
- 2 Conectați dispozitivul dvs. la vehicul folosind un cablu USB.
Atunci când acestea sunt conectate, accesați aplicațiile MirrorLink ale dispozitivului pe monitorul principal.

Terminarea conexiunii MirrorLink

Deconectați cablul USB de la dispozitiv și vehicul.

Sunete și vibrații

Opțiuni

Modificați setările diverselor sunete de pe dispozitiv.

Pe ecranul Setări, atingeți **Sunete și vibrații**.

- **Mod sunet:** Setati dispozitivul să utilizeze modul sunet, modul vibrație sau modul silențios.
- **Vibrație în timp ce sună:** Setati dispozitivul să vibreze și să redea un ton de sonerie pentru apelurile primite.
- **Dezactivare temporară sunet:** Setati dispozitivul să utilizeze modul silențios pentru o anumită perioadă.
- **Ton sonerie:** Schimbați setările tonurilor de sonerie pentru apeluri.
- **Sunet notificare:** Schimbați sunetul de notificare.

- **Sunet de sistem:** Schimbați sunetul de utilizat pentru anumite acțiuni, precum încărcarea dispozitivului.
- **Volum:** Reglați nivelul volumului dispozitivului.
- **Model vibrație:** Selectați un model de vibrație.
- **Intensitate vibrație:** Reglați intensitatea notificării prin vibrație.
- **Control sunet de sistem/vibrații:** Setări dispozitivul să sune sau să vibreze la acțiuni, precum controlul ecranului senzitiv.
- **Calitate audio și efecte:** Setări efectele și calitatea sunetului dispozitivului. Consultați [Dolby Atmos \(sunet surround\)](#) pentru mai multe informații.
- **Sunet aplicație separată:** Setări dispozitivul să redea sunete media dintr-o anumită aplicație separat pe celălalt dispozitiv audio. Consultați [Sunet aplicație separată](#) pentru mai multe informații.

Dolby Atmos (sunet surround)

Selectați un mod de sunet surround optimizat pentru diverse tipuri de conținut audio, cum ar fi filmele, muzica sau vocea. Prin intermediul Dolby Atmos puteți experimenta sunete în mișcare care vă înconjoară.

Pe ecranul de setări, atingeți **Sunete și vibrații** → **Calitate audio și efecte** → **Dolby Atmos**, glisați comutatorul pentru activare și apoi selectați un mod.

Sunet aplicație separată

Setați dispozitivul să redea sunete de la o aplicație specifică pe căștile sau difuzorul Bluetooth, separat de sunetele altor aplicații.

De exemplu, puteți asculta aplicația de navigație prin difuzorul dispozitivului dvs. în timp ce ascultați muzica redată de aplicația Muzică prin difuzorul Bluetooth al vehiculului.

- 1 Pe ecranul Setări, atingeți **Sunete și vibrații** → **Sunet aplicație separată** și glisați comutatorul pentru activare.
- 2 Selectați o aplicație care să redea sunetele media și atingeți butonul Înapoi.
- 3 Selectați un dispozitiv care să redea sunetul media al aplicației selectate.

Notificări

Opțiuni

Schimbați setările de notificare.

Pe ecranul Setări, atingeți **Notificări**.

- **Sugerare acțiuni și răspunsuri:** Setăți dispozitivul să sugereze acțiuni și răspunsuri pentru notificări.
- **Afișare opțiune amânare:** Setăți dacă să se afișeze opțiunea de amânare.
- **Insigne pictograme aplicații:** Schimbați setările pentru emblemele pictogramelor aplicațiilor. Consultați [Insigne pictograme aplicații](#) pentru mai multe informații.
- **Bară de stare:** Setăți modul de afișare a pictogramelor de notificare și dacă să afișeze nivelul rămas de încărcare a bateriei pe bara de stare.
- **Nu deranjați:** Setăți dispozitivul să anuleze toate sunetele cu excepția celor permise.
- **Trimise recent:** Vizualizați aplicațiile care au primit de curând notificări și modificați setările notificărilor. Pentru a personaliza setările notificărilor pentru mai multe aplicații, atingeți **Vizualizare totală** → ▼ → **Toate** și selectați aplicațiile din listă.

Insigne pictograme aplicații

Puteți seta dispozitivul să afișeze embleme cu număr sau punct pe aplicații care au notificări. De asemenea, puteți seta să nu se afișeze embleme.

- 1 Pe ecranul de Setări, atingeți **Notificări** → **Insigne pictograme aplicații** și glisați comutatorul pentru activare.
- 2 Selectați o opțiune din categoria **Stil insignă**.
Dacă activați caracteristica **Notificări pe pict. aplicațiilor**, puteți vizualiza notificarea prin ținerea apăsată a pictogramei aplicației.

Afișaj

Opțiuni

Modificați setările ecranului și ale ecranului Acasă.

Pe ecranul Setări, atingeți **Afișaj**.

- **Luminos/Întunecat:** Activați sau dezactivați modul întunecat.
- **Setări Mod Întunecat:** Reduceți oboseala ochilor aplicând o temă întunecată atunci când folosiți dispozitivul noaptea sau într-un loc întunecat. Consultați [Setări Mod Întunecat](#) pentru mai multe informații.
- **Luminozitate:** Reglați luminozitatea ecranului.
- **Luminozitate adaptabilă:** Setati dispozitivul să urmărească ce reglaje de luminozitate faceți și să le aplice automat în condiții de iluminare similare.
- **Cursivitate mișcare:** Modificați rata de reîmprospătare a ecranului. Atunci când se setează o rată de reîmprospătare ridicată, mișcarea de pe ecran va fi mai cursivă. Consultați [Cursivitate mișcare](#) pentru mai multe informații.
- **Filtru lumină albastră:** Activați filtrul pentru lumina albastră și schimbați setările filtrului. Consultați [Filtru lumină albastră](#) pentru mai multe informații.
- **Mod ecran:** Modificați modul ecranului pentru a regla culoarea și contrastul acestuia. Consultați [Schimbarea modului ecranului sau reglarea culorilor ecranului](#) pentru mai multe informații.
- **Dimensiune și stil font:** Schimbați dimensiunea și stilul fontului. Consultați [Dimensiune și stil font](#) pentru mai multe informații.
- **Zoom ecran:** Modifică setarea zoom-ului ecranului.
- **Rezoluție ecran:** Schimbați rezoluția ecranului. Consultați [Rezoluție ecran](#) pentru mai multe informații.
- **Aplicații pe ecran complet:** Selectați aplicațiile care vor fi afișate pe ecranul complet. De asemenea, puteți seta dispozitivul să ascundă camera foto frontală din ecran.
- **Timp expirare ecran:** Setati intervalul de timp după care dispozitivul va dezactiva lumina de fundal a ecranului.
- **Ecran de pornire:** Configurați setările pentru ecranul Acasă, precum grila de ecran sau aspectul.
- **Mod Simplu:** Comutați în modul Simplu pentru ca aspectul să fie mai simplu și pictogramele mai mari pe ecranul Acasă.

- **Ecran lateral:** Schimbați setările Ecranului lateral. Consultați [Ecran lateral](#) pentru mai multe informații.
- **Bară de navigare:** Modificați stările barei de navigare. Consultați [Bară de navigare \(butoane programabile\)](#) pentru mai multe informații.
- **Protecție împotriva atingerilor accidentale:** Setăți dispozitivul astfel încât să prevină detectarea atingerilor atunci când se află într-un loc întunecat, cum ar fi într-un buzunar sau o geantă.
- **Sensibilitate atingere:** Creșteți sensibilitatea la atingere a ecranului atunci când folosiți protecții de ecran.
- **Afișare informații încărcare:** Setăți dispozitivul să afișeze procentul rămas de baterie și timpul estimat până la încărcarea completă când ecranul este oprit.
- **Economizor de ecran:** Setăți dispozitivul să lanseze un screensaver atunci când dispozitivul se încarcă. Consultați [Economizor de ecran](#) pentru mai multe informații.

Setări Mod Întunecat

Reduceți oboseala ochilor aplicând o temă întunecată atunci când folosiți dispozitivul noaptea sau într-un loc întunecat.



- E posibil ca tema întunecată să nu fie aplicată unor anumite aplicații.
- Puteți activa sau dezactiva rapid Modul Întunecat pe panoul de notificări. Deschideți panoul de notificare, glisați în jos și apoi atingeți  (**Mod Întunecat**).

- 1 Pe ecranul Setări, atingeți **Afișaj** și atingeți **Întunecat** pentru activare.
- 2 Pentru a seta programul pentru aplicarea modului întunecat pe ecran, atingeți **Setări Mod Întunecat**, glisați **Pornire conform programării** pentru activare și apoi selectați o opțiune.
 - **De la apus la răsărit:** Setăți dispozitivul să aplice Modul Întunecat la apusul soarelui și să îl oprească dimineața, în funcție de localizarea dvs. curentă.
 - **Programare personalizată:** Setăți o anumită oră pentru a porni sau opri Modul Întunecat.

Cursivitate mișcare

Rata de reîmprospătare este numărul de ori cu care ecranul este reîmprospătat în fiecare secundă. Utilizați o rată de reîmprospătare ridicată pentru a preveni clipirea ecranului la comutarea între ecrane. Mișcarea pe ecran va fi mai cursivă. Atunci când selectați o rată de reîmprospătare standard, puteți utiliza bateria mai mult timp.

- 1 Pe ecranul Setări, atingeți **Afișaj** → **Cursivitate mișcare**.
- 2 Selectați o rată de reîmprospătare.
 - **Rată de reîmprospătare mare (120 Hz):** Utilizați o rată de reîmprospătare ridicată pentru ca ecranul să comute mult mai ușor.
 - **Rată de reîmprospătare standard (60 Hz):** Utilizați o rată de reîmprospătare standard în situații normale, pentru a economisi puterea bateriei.

Filtru lumină albastră

Reduceți oboseala ochilor limitând cantitatea de lumină albastră emisă de ecran.

- 1 Pe ecranul de Setări, atingeți **Afișaj** → **Filtru lumină albastră** și glisați comutatorul **Pornire imediată** pentru activare.
- 2 Glisați bara de reglare pentru a ajusta opacitatea filtrului.
- 3 Pentru a seta un program de aplicare a filtrului pentru lumină albastră pe ecran, atingeți comutatorul **Pornire conform programării** pentru activare și selectați una din opțiuni.
 - **De la apus la răsărit:** Setati dispozitivul să aplice filtrul pentru lumina albastră noaptea și să îl oprească dimineața, în funcție de locația dvs. curentă.
 - **Programare personalizată:** Setati dispozitivul să aplice filtrul pentru lumina albastră la o oră anume.

Schimbarea modului ecranului sau reglarea culorilor ecranului

Schimbarea modului ecranului sau reglarea culorilor ecranului conform preferințelor dvs.

Schimbarea modului ecranului

Pe ecranul Setări, atingeți **Afișaj** → **Mod ecran** și selectați modul dorit.

- **Viu:** Se optimizează gama culorilor, saturația, și claritatea ecranului dvs. De asemenea, puteți regla balansul culorilor ecranului în funcție de valoarea fiecărei culori fundamentale.
- **Natural:** Ajustează ecranul pentru a afișa un ton natural.



- Puteți regla culorile ecranului doar în modul **Viu**.
- **Viu** poate să nu fie compatibil cu aplicații terțe.
- Nu puteți schimba modul ecran atunci când aplicați filtrul pentru lumină albastră.

Optimizarea balansului culorilor pe întreg ecranul

Optimizați culorile ecranului reglând tonurile culorilor conform preferinței dvs.

Pe ecranul de Setări, atingeți **Afișaj** → **Mod ecran** → **Viu** și ajustați bara de reglare a culorilor, în opțiunea **Balans de alb**.

Atunci când glisați bara de reglare a culorilor spre **Culori reci**, tonul culorii albastre se va accentua. Atunci când glisați bara spre **Tonuri calde**, tonul culorii roșii se va accentua.

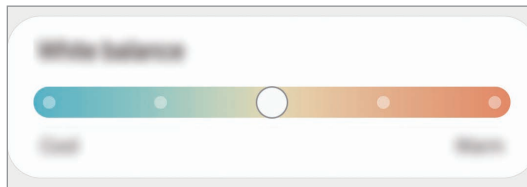

Reglarea tonului culorilor ecranului în funcție de valoarea culorii

Accentuați sau atenuați anumite tonuri de culoare reglând individual valoarea Roșu, Verde sau Albastru.

- 1 Pe ecranul de Setări, atingeți **Afișaj** → **Mod ecran** → **Viu**.
- 2 Atingeți **Setări avansate**.
- 3 Mișcați barele culorilor **R** (Roșu), **G** (Verde) sau **B** (Albastru) conform preferinței dvs. Tonul ecranului va fi reglat.

Dimensiune și stil font

Schimbați dimensiunea și stilul fontului.

- 1 Pe ecranul Setări, atingeți **Afișaj** → **Dimensiune și stil font**.
- 2 Modificați stilul fontului și setarea gradului aldin și glisați bara de reglare din categoria **Dimensiune font** pentru a modifica dimensiunea.

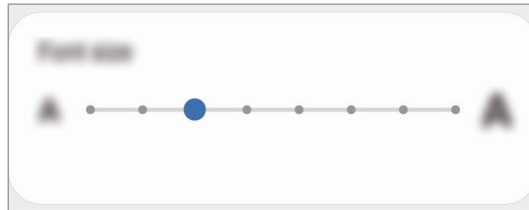

Rezoluție ecran

Schimbați rezoluția ecranului. Rezoluția implicită este FHD+. Afișarea imaginilor la rezoluții mai mari fac ca acestea să pară mai vii, însă dispozitivul va consuma mai mult baterie.

- 1 Pe ecranul Setări, atingeți **Afișaj** → **Rezoluție ecran**.
- 2 Selectați o opțiune de rezoluție și atingeți **Aplicare**.
Unele aplicații care rulează se vor închide atunci când modificați rezoluția.

Economizor de ecran

Puteți seta ecranul să afișeze imagini ca screensaver atunci când ecranul se oprește automat. Screensaverul va fi afișat atunci când dispozitivul se încarcă.

- 1 Pe ecranul Setări, atingeți **Afișaj** → **Economizor de ecran**.
- 2 Selectați o opțiune.
Dacă selectați **Cadru foto** sau **Foto**, se va afișa o expunere de diapozitive cu imaginile selectate.
Dacă selectați **Panou de fotografii**, imaginile selectate vor fi afișate ca mici cartele care se suprapun.
- 3 Atingeți  pentru a selecta albumele din care se vor afișa imagini.

4 Atunci când ați terminat, atingeți butonul Înapoi.

Pentru a previzualiza opțiunea selectată, atingeți **Previzualizare**.



Atunci când atingeți ecranul în timp ce se afișează screensaverul, ecranul va porni.

Fundal

Modificați setările fundalului pentru ecranul Acasă și pentru ecranul blocat.

Pe ecranul Setări, atingeți **Fundal**.

Teme

Aplicați diverse teme dispozitivului pentru a modifica elementele vizuale ale ecranului Acasă, ale ecranului blocat și pictogramelor.

Pe ecranul Setări, atingeți **Teme**.

- **Teme:** Schimbați tema dispozitivului.
- **Fundaluri:** Modificați setările fundalului pentru ecranul Acasă și pentru ecranul blocat.
- **Pictograme:** Modificați stilul pictogramelor.
- **Ecrane AOD:** Selectați o imagine care va fi afișată în timpul activării caracteristicii Always On Display.

Blocare ecran

Opțiuni

Modificați setările pentru ecranul blocat.

Pe ecranul Setări, atingeți **Blocare ecran**.



Opțiunile disponibile pot varia, în funcție de metoda de blocare a ecranului selectată.

- **Tip blocare ecran:** Schimbați metoda de blocare a ecranului.
- **Smart Lock:** Setăți dispozitivul să se deblocheze singur atunci când detectează locații sau dispozitive de încredere. Consultați [Smart Lock](#) pentru mai multe informații.

- **Setări Blocare securizată:** Modificați setările de blocare a ecranului pentru metoda de blocare selectată.
- **Always On Display:** Setati dispozitivul să afișeze informații atunci când ecranul este oprit. Consultați [Always On Display](#) pentru mai multe informații.
- **Servicii de fundaluri:** Setati dispozitivul să utilizeze servicii pentru imagine de fundal precum ecranul de Blocare dinamică.
- **Stil ceas:** Modificați tipul și culoarea ceasului de pe ecranul blocat.
- **Ceas în roaming:** Schimbați modul de afișare a ceasului pentru a arăta ora locală și ora de acasă când ecranul este blocat și vă aflați în roaming.
- **Instrumente FaceWidget:** Modificați setările elementelor afișate pe ecranul blocat.
- **Informații de contact:** Setati dispozitivul să afișeze informațiile de contact, cum ar fi adresa dvs. de e-mail, pe ecranul blocat.
- **Notificări:** Setati cum se afișează notificările pe ecranul blocat.
- **Comenzi rapide:** Selectați aplicațiile care să afișeze comenzi rapide pe ecranul blocat.
- **Despre ecranul de blocare:** Vizualizați informații despre versiunea Blocare ecran și informații juridice.

Smart Lock

Puteți seta dispozitivul să se deblocheze singur atunci când detectează locații sau dispozitive de încredere.

De exemplu, dacă ați setat unde locuiți ca locație de încredere, atunci când ajungeți acasă, dispozitivul va detecta locația și se va debloca automat.



- Această caracteristică va fi disponibilă după ce setați o metodă de blocare a ecranului.
- Dacă nu folosiți dispozitivul timp de patru ore sau atunci când îl porniți, trebuie să deblocați ecranul folosind modelul, PIN sau parola setată.

- 1 Pe ecranul Setări, atingeți **Blocare ecran** → **Smart Lock**.
- 2 Deblocați ecranul folosind metoda prestabilită de blocare a ecranului.
- 3 Selectați o opțiune și urmați instrucțiunile de pe ecran pentru a finaliza configurarea.

Date biometrice și securitate

Opțiuni

Modificați setările pentru securizarea dispozitivului.

Pe ecranul de Setări, atingeți **Date biometrice și securitate**.

- **Recunoaștere facială:** Setăți dispozitivul să se deblocheze după ce vă recunoaște fața. Consultați [Recunoaștere facială](#) pentru mai multe informații.
- **Amprente:** Înregistrați-vă amprente pentru a debloca ecranul. Consultați [Recunoaștere amprente](#) pentru mai multe informații.
- **Preferințe date biometrice:** Schimbați setările pentru datele biometrice.
- **Corecție securitate date biom.:** Vizualizați versiunea corecției de securitate pentru datele biometrice și căutați actualizări.
- **Google Play Protect:** Setăți dispozitivul să caute aplicații cu comportament dăunător, să vă avertizeze asupra unor potențiale probleme și să le elimine.
- **Găsire dispozitiv mobil:** Activați sau dezactivați caracteristica Găsire dispozitiv mobil. Accesați site-ul web Găsire dispozitiv mobil (findmymobile.samsung.com) pentru a vă depista și controla dispozitivul pierdut sau furat.
- **Actualizare de securitate:** Vizualizați versiunea software-ului dispozitivului dvs. și căutați actualizări.
- **Actualizare de sistem Google Play:** Vizualizați versiunea de sistem Google Play și verificați dacă există actualizări.
- **Samsung Pass:** Verificați-vă facil și în siguranță identitatea prin intermediul datelor biometrice. Consultați [Samsung Pass](#) pentru mai multe informații.
- **Samsung Blockchain Keystore:** Vă gestionați în siguranță cheile dvs. private pentru blockchain. (Galaxy S20 Ultra 5G, S20 Ultra)
- **Instalare aplicații necunoscute:** Setăți ca dispozitivul să permită instalarea aplicațiilor din surse necunoscute.
- **Folder securizat:** Creați un folder securizat pentru a vă proteja conținutul și aplicațiile private împotriva accesului altor persoane. Consultați [Folder securizat](#) pentru mai multe informații.
- **Wi-Fi securizat:** Setăți dispozitivul să vă protejeze datele atunci când utilizați rețele Wi-Fi nesecurizate. Consultați [Wi-Fi securizat](#) pentru mai multe informații.



Această caracteristică poate să nu fie disponibilă, în funcție de rețeaua Wi-Fi, regiune sau de furnizorul de servicii.

- **Criptare sau decriptare card SD:** Setări dispozitivul să creeze fișierele de pe o cartelă de memorie.



Dacă resetați dispozitivul la valorile implicite din fabrică cu această setare activată, dispozitivul nu va putea să citească fișierele criptate. Dezactivați această setare înainte de resetarea dispozitivului.

- **Alte setări de securitate:** Configurați setări suplimentare de securitate.

Recunoaștere facială

Puteți seta dispozitivul să se deblocheze după ce vă recunoaște fața.



- Dacă folosiți fața dvs. ca metodă de blocare a ecranului, fața dvs. nu poate fi folosită pentru deblocarea ecranului când porniți dispozitivul. Pentru a putea folosi dispozitivul, trebuie să deblocați ecranul folosind modelul, PIN-ul sau parola pe care le-ați setat când v-ați înregistrat fața. Aveți grijă să nu vă uitați modelul, PIN-ul sau parola.
- Dacă schimbați metoda de blocare a ecranului în **Glisare** sau **Niciuna**, metode care nu sunt sigure, toate datele dvs. biometrice vor fi șterse. Dacă doriți să folosiți datele dvs. biometrice în aplicații sau caracteristici, trebuie să vă înregistrați din nou datele biometrice.



Precauții pentru recunoașterea facială

Înainte de a folosi recunoașterea facială pentru a vă debloca dispozitivul, luați în considerare următoarele precauții.

- Dispozitivul dvs. poate fi deblocat de cineva sau ceva care arată ca imaginea dvs.
- Recunoașterea facială este mai puțin sigură decât un model, PIN sau parolă.

Pentru o mai bună recunoaștere facială

Luați în considerare următoarele când folosiți recunoașterea facială:

- Condițiile prezente la înregistrare, cum ar fi: purtarea ochelarilor, pălăriilor, măștilor, barba sau machiajul strident
- Asigurați-vă că sunteți într-o zonă bine luminată și că obiectivul camerei foto este curat atunci când vă înregistrați
- Asigurați-vă că imaginea dvs. nu este neclară pentru o recunoaștere mai bună

Înregistrarea feței

Pentru ca înregistrarea feței să se facă corespunzător, realizați operațiunea în interior, în afara incidenței luminii solare.

- 1 Pe ecranul Setări, atingeți **Date biometrice și securitate** → **Recunoaștere facială**.
- 2 Citiți instrucțiunile de pe ecran și atingeți **Contin**.
- 3 Setati o metodă de blocare a ecranului.
- 4 Selectați dacă purtați sau nu ochelari și atingeți **Continuare**.
- 5 Țineți dispozitivul cu ecranul spre dvs. și uitați-vă la ecran.

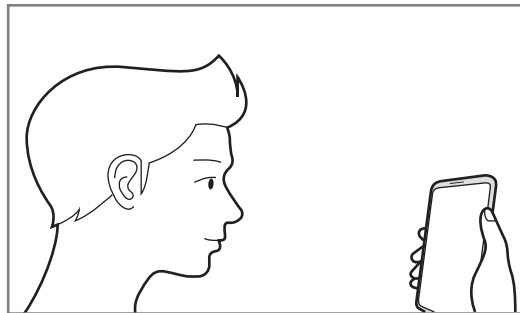

- 6 Poziționați-vă fața în interiorul cadrului de pe ecran.

Camera vă va scana fața.



- Dacă deblocarea ecranului folosind recunoașterea facială nu funcționează corespunzător, atingeți **Eliminare date privind fața** pentru a elimina fața înregistrată și înregistrați-o din nou.
- Pentru a îmbunătăți recunoașterea facială, atingeți **Adăugare aspect alternativ** și adăugați o înfățișare alternativă.

Ștergerea datelor despre față

Puteți șterge datele despre față pe care le-ați înregistrat.

- 1 Pe ecranul Setări, atingeți **Date biometrice și securitate** → **Recunoaștere facială**.
- 2 Deblocați ecranul folosind metoda prestabilită de blocare a ecranului.
- 3 Atingeți **Eliminare date privind fața** → **Eliminare**.
Odată ce fața înregistrată este ștearsă, toate caracteristicile relaționate vor fi dezactivate.

Deblocarea ecranului cu recunoaștere facială

Puteți debloca ecranul cu fața dvs. în loc să folosiți un model, PIN sau parolă.

- 1 Pe ecranul Setări, atingeți **Date biometrice și securitate** → **Recunoaștere facială**.
- 2 Deblocați ecranul folosind metoda prestabilită de blocare a ecranului.
- 3 Glisați comutatorul **Deblocare facială** pentru activare.



- Dacă doriți să setați dispozitivul să-și deblocheze ecranul fără să glisați pe ecranul blocat după ce v-a recunoscut fața, glisați comutatorul **Rămâneți pe ecranul de blocare** pentru dezactivare.
- Dacă doriți să reduceți posibilitatea recunoașterii fețelor în fotografii sau în videoclipuri, glisați comutatorul **Recunoaștere mai rapidă** pentru dezactivare. Acest mod poate reduce viteza de recunoaștere a feței.
- Dacă doriți să setați dispozitivul dvs. să vă recunoască fața numai atunci când ochii vă sunt deschiși, glisați comutatorul **Necesită ochii deschiși** pentru activare.
- Dacă doriți să creșteți șansele de recunoaștere într-un loc întunecat, glisați comutatorul **Creștere luminozitate ecran** pentru activare.

- 4 Pe ecranul blocat, uitați-vă la ecran.

Atunci când fața dvs. este recunoscută, puteți debloca ecranul fără a folosi altă metodă suplimentară de blocare a ecranului. Dacă fața dvs. nu este recunoscută, folosiți metoda prestabilită de blocare a ecranului.

Recunoaștere amprente

Pentru a activa caracteristica de recunoaștere a amprentelor, informațiile despre amprente trebuie să fie înregistrate și stocate în dispozitiv. După înregistrare, puteți seta dispozitivul să utilizeze amprenta pentru caracteristicile de mai jos:

- Blocare ecran
- Folder securizat



- În funcție de regiune sau de furnizorul de servicii, este posibil ca această caracteristică să fie indisponibilă.
- Recunoașterea amprentelor folosește caracteristicile unice ale fiecărei amprente pentru a îmbunătăți securitatea dispozitivului dvs. Probabilitatea ca senzorul de amprente să confunde două amprente diferite este foarte scăzută. Însă, există și cazuri rare în care două amprente diferite sunt atât de asemănătoare astfel încât senzorul le poate recunoaște ca fiind identice.
- Dispozitivul dvs. este livrat cu folie de protecție a ecranului montată. Dacă înlocuiți folia, asigurați-vă că folia de protecție nouă permite utilizarea senzorului de amprentă ultrasonic. Cu toate acestea, o folie de protecție a ecranului poate să nu fie disponibilă în funcție de regiune sau de furnizorul de servicii.
- Dacă folosiți amprenta ca metodă de blocare a ecranului, amprenta dvs. nu pot fi folosită pentru deblocarea ecranului când porniți dispozitivul. Pentru a putea folosi dispozitivul, trebuie să deblocați ecranul folosind modelul, PIN-ul sau parola pe care le-ați setat când v-ați înregistrat amprenta. Aveți grijă să nu uitați modelul, PIN-ul sau parola.
- Dacă amprenta dvs. nu este recunoscută, deblocați dispozitivul folosind modelul, PIN-ul sau parola setată la înregistrarea amprentei, apoi înregistrați amprentele din nou. Dacă uitați modelul, PIN-ul sau parola, nu veți putea folosi dispozitivul dacă nu îl resetați. Compania Samsung nu este responsabilă pentru pierderea datelor sau pentru neplăcerile cauzate de uitarea codurilor de blocare.
- Dacă schimbați metoda de blocarea a ecranului în **Glisare** sau **Niciuna**, metode care nu sunt sigure, toate datele dvs. biometrice vor fi șterse. Dacă doriți să folosiți datele dvs. biometrice în aplicații sau caracteristici, trebuie să vă înregistrați din nou datele biometrice.

Pentru o mai bună recunoaștere a amprentei

Atunci când vă scanați amprentele pe dispozitiv, fiți conștient de următoarele condiții care pot afecta performanțele caracteristicii:

- Dispozitivul poate să nu recunoască amprentele care sunt afectate de încrețituri sau cicatrici.
- Dispozitivul poate să nu recunoască amprentele de la degete mici sau subțiri.
- Pentru a îmbunătăți performanța de recunoaștere, înregistrați amprentele mâinii utilizate cel mai des pentru a efectua activități pe dispozitiv.
- Dispozitivul dvs. are un senzor integrat de recunoaștere a amprentelor în centrul părții inferioare a ecranului. Asigurați-vă că folia de protecție sau zona senzorului de recunoaștere a amprentelor de pe ecranul senzitiv nu e zgâriată sau deteriorată de obiecte metalice, cum ar fi monede, chei și coliere.
- Asigurați-vă că zona senzorului de recunoaștere a amprentelor din centrul părții inferioare a ecranului și degetele dvs. sunt curate și uscate.
- Dacă îndoșiți degetul sau utilizați vârful degetului, dispozitivul poate să nu recunoască amprentele. Apăsăți pe ecran astfel încât vârful degetului dvs. atinge o suprafață mare a zonei de recunoaștere a amprentelor.

Înregistrarea amprentelor

- 1 Pe ecranul de Setări, atingeți **Date biometrice și securitate** → **Amprente**.
- 2 Citiți instrucțiunile de pe ecran și atingeți **Contin**.
- 3 Setăți o metodă de blocare a ecranului.
- 4 Citiți instrucțiunile capacelor și foliilor de protecție a ecranului și atingeți **OK**.

- 5 Așezați degetul pe senzorul de recunoaștere a amprentelor în partea de jos a ecranului. După ce dispozitivul vă detectează degetul, ridicați-l și așezați-l din nou pe senzorul de recunoaștere a amprentelor.

Repetăți această acțiune până când amprenta este înregistrată.

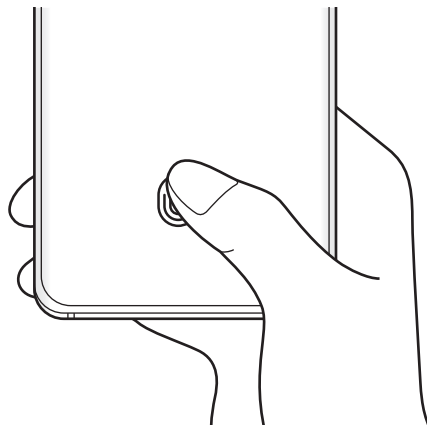

- 6 Atunci când ați terminat de înregistrat amprentele, atingeți **Efectuat**.

Verificarea amprentelor înregistrate

Puteți verifica dacă amprenta dvs. e înregistrată punând degetul pe senzorul de recunoaștere a amprentelor.

- 1 Pe ecranul de Setări, atingeți **Date biometrice și securitate** → **Amprente**.
- 2 Deblocați ecranul folosind metoda prestabilită de blocare a ecranului.
- 3 Atingeți **Verificare amprente adăugate**.
- 4 Puneți degetul pe senzorul de recunoaștere a amprentelor.
Rezultatul recunoașterii va fi afișat.

Ștergerea amprentelor înregistrate

Ampretele înregistrate pot fi șterse.

- 1 Pe ecranul de Setări, atingeți **Date biometrice și securitate** → **Amprente**.
- 2 Deblocați ecranul folosind metoda prestabilită de blocare a ecranului.
- 3 Selectați amprenta pe care doriți să o ștergeți și atingeți **Eliminare**.

Deblocarea ecranului cu recunoaștere amprentelor

Puteți debloca ecranul cu amprenta în loc să folosiți un model, PIN sau parolă.

- 1 Pe ecranul de Setări, atingeți **Date biometrice și securitate** → **Amprente**.
- 2 Deblocați ecranul folosind metoda prestabilită de blocare a ecranului.
- 3 Glisați comutatorul **Deblocare prin amprente** pentru activare.
- 4 Având ecranul blocat, așezați degetul pe senzorul de recunoaștere a amprentei și scanați-vă amprenta.

Modificarea setării pictogramei de recunoaștere a amprentelor

Setați dispozitivul să afișeze sau să ascundă pictograma de recunoaștere a amprentelor atunci când atingeți pe ecran în timp ce acesta e oprit.

- 1 Pe ecranul de Setări, atingeți **Date biometrice și securitate** → **Amprente**.
- 2 Deblocați ecranul folosind metoda prestabilită de blocare a ecranului.
- 3 Atingeți **Afiș. pictogr. când ecr. e oprit** și selectați o opțiune.

Samsung Pass

Înregistrați-vă datele biometrice în Samsung Pass și vă confirmați cu ușurință identitatea atunci când folosiți servicii care necesită conectare sau informații personale.



- Pentru a folosi această caracteristică, trebuie ca dispozitivul dvs. să fie conectat la o rețea Wi-Fi sau la una mobilă.
- Pentru a utiliza această caracteristică, trebuie să vă conectați la contul dvs. Samsung. Consultați [Samsung account](#) pentru mai multe informații.
- Caracteristica de conectare pe site-uri web este disponibilă doar pentru site-urile web pe care le accesați prin aplicația **Internet**. Unele site-uri web pot să nu accepte această caracteristică.
- Datele biometrice înregistrate și informațiile salvate despre cardurile de plată sunt salvate doar pe dispozitivul dvs. și nu sunt sincronizate cu alte dispozitive sau cu alte servere.

Înregistrarea în Samsung Pass

Înainte de a utiliza Samsung Pass, înregistrați-vă datele biometrice în Samsung Pass.

Pe ecranul Setări, atingeți **Date biometrice și securitate** → **Samsung Pass**. Urmați instrucțiunile de pe ecran pentru a finaliza configurarea.

Verificarea parolei contului Samsung

Puteți utiliza datele biometrice înregistrate pentru a vă verifica identitatea în locul introducerii parolei contului Samsung, de exemplu atunci când achiziționați conținut de la **Galaxy Store**.

Pe ecranul principal Samsung Pass, atingeți  → **Setări** → **Cont și sincronizare** și apoi glisați comutatorul **Verificare prin Samsung Pass** pentru activare.

Folosirea Samsung Pass pentru conectarea la site-uri web

Puteți utiliza Samsung Pass pentru a vă conecta la site-uri web care acceptă completarea automată a parolei și a numelui de utilizator.

- 1 Deschideți site-ul web la care doriți să vă conectați.
- 2 Introduceți ID-ul dvs. și parola, apoi atingeți butonul de conectare al site-ului web.
- 3 Atunci când apare o fereastră pop-up care vă întreabă dacă vreți să salvați informațiile de conectare, bifați **Conectare prin Samsung Pass** și atingeți **Memorare**.

Folosirea Samsung Pass pentru conectarea la aplicații

Puteți utiliza Samsung Pass pentru a vă conecta la aplicații care acceptă completarea automată a parolei și a numelui de utilizator.

- 1 Deschideți aplicația web la care doriți să vă conectați.
- 2 Introduceți ID-ul dvs. și parola, apoi atingeți butonul de conectare al aplicației.
- 3 Atunci când apare o fereastră pop-up care vă întreabă dacă vreți să salvați informațiile de conectare, atingeți **Salvare**.

Gestionarea informațiilor de conectare

Vizualizați lista de site-uri web și de aplicații pentru care ați setat utilizarea Samsung Pass și gestionați informațiile dvs. de conectare.

- 1 Pe ecranul principal Samsung Pass, atingeți **Conectare** și selectați o pagină web sau o aplicație din listă.
- 2 Atingeți **Editare** și modificați-vă ID-ul, parola și numele paginii web sau al aplicației.
Pentru a șterge informațiile de conectare, atingeți **Ștergere**.

Folosirea aplicației Samsung Pass pentru conectarea la pagini web și la aplicații

Când folosiți aplicații sau când vizitați pagini web care acceptă Samsung Pass, vă puteți conecta cu ușurință folosind Samsung Pass.

Pentru a vedea lista cu pagini web și aplicații care acceptă Samsung Pass, pe ecranul principal Samsung Pass, atingeți  → **Parteneri**. Dacă nu există pagini web sau aplicații care acceptă Samsung Pass, nu se va afișa **Parteneri**.



- Paginile web și aplicațiile disponibile pot să difere în funcție de regiune sau de furnizorul de servicii.
- Compania Samsung nu este responsabilă de pierderile sau neplăcerile cauzate de conectarea la pagini web sau aplicații folosind Samsung Pass.

Introducerea automată a informațiilor personale

Puteți folosi Samsung Pass pentru a introduce cu ușurință informațiile dvs. cu caracter personal, precum adresa dvs. și informațiile cardului de plată în aplicații care acceptă completarea automată.

- 1 Pe ecranul principal al Samsung Pass, atingeți **Formulare compl. autom.** și selectați o opțiune.
- 2 Introduceți informațiile și atingeți **Salvare**.
Puteți folosi acum datele biometrice înregistrate în Samsung Pass când introduceți automat informațiile personale în aplicațiile acceptate.

Ștergerea datelor Samsung Pass

Puteți șterge datele biometrice, informațiile de conectare și datele aplicațiilor înregistrate în Samsung Pass.



- Acceptarea de către dvs. a termenilor și condițiilor și contul dvs. Samsung vor rămâne active.
- Datele din Samsung Pass de pe alte dispozitive conectate la contul dvs. Samsung nu vor fi șterse.

- 1 Pe ecranul principal Samsung Pass, atingeți **⋮** → **Setări** → **Ștergere date**.
- 2 Introduceți parola contului dvs. Samsung și atingeți **OK**.
Datele Samsung Pass vor fi șterse.

Folder securizat

Folderul securizat vă protejează conținutul și aplicațiile private, cum ar fi fotografiile și contactele, pentru a nu fi accesate de alte persoane. Conținutul și aplicațiile dvs. confidențiale sunt în siguranță chiar și când dispozitivul este deblocat.

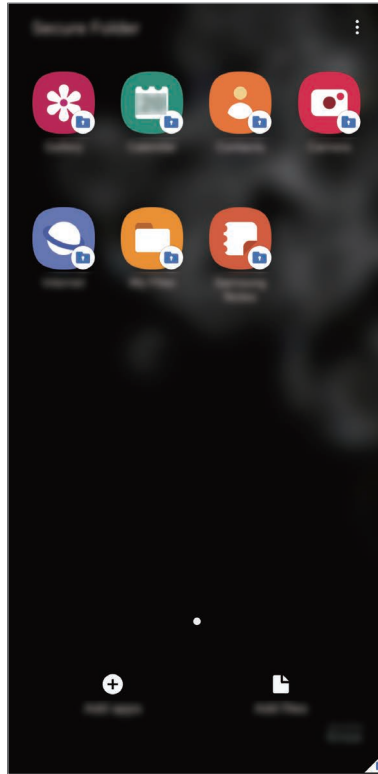

Folderul securizat este o zonă de stocare separată și securizată. Datele din Folderul securizat nu pot fi transferate în alte dispozitive folosind metode de partajare neautorizate, cum ar fi USB sau Wi-Fi Direct. Orice încercare de a particulariza sistemul de operare sau de modificare a software-ului va cauza blocarea Folderului securizat și imposibilitatea accesului la acesta. Înainte de a salva datele în Folderul securizat, asigurați-vă că realizați copii de rezervă ale datelor în altă locație securizată.



Pentru a utiliza Folderul securizat trebuie să vă conectați la contul dvs. Samsung.

Setarea Folderului securizat

- 1 Lansați aplicația **Setări** și atingeți **Date biometrice și securitate** → **Folder securizat**.
- 2 Acceptați termenii și condițiile din Folder securizat.

3 Introduceți ID-ul și parola contului dvs. Samsung și atingeți **Conectați-vă**.

4 Selectați o metodă de blocare pentru Folderul securizat și urmați instrucțiunile de pe ecran pentru a finaliza configurarea.

Ecranul Folder securizat va apărea și pictograma aplicației Folder securizat (🔒) va fi adăugată pe ecranul de aplicații.

Pentru a schimba numele sau culoarea pictogramei pentru Folder securizat, atingeți ⋮ → **Personalizare**.



- Atunci când lansați aplicația **Folder securizat**, trebuie să deblocați aplicația folosind metoda dvs. prestabilită de blocare.
- Dacă uitați codul de deblocare a Folderului securizat, îl puteți reseta folosind contul Samsung. Atingeți butonul din partea inferioară a ecranului blocat și introduceți parola contului dvs. Samsung.

Setarea blocării automate a Folderului securizat

Setați dispozitivul să blocheze automat Folderul securizat atunci când acesta nu este folosit.

1 Lansați aplicația **Folder securizat** și atingeți ⋮ → **Setări** → **Blocare automată Folder securizat**.

2 Selectați o opțiune de blocare.



Pentru a vă bloca manual Folderul securizat, atingeți ⋮ → **Blocare și ieșire**.

Mutarea conținutului în Folderul securizat

Mutați conținutul, cum ar fi pozele și videoclipurile în Folderul securizat. Următoarele acțiuni reprezintă un exemplu de mutare a unei imagini din spațiul de stocare implicit în Folderul securizat.

1 Lansați aplicația **Folder securizat** și atingeți **Adăugare fișiere**.

2 Atingeți **Imagini**, bifați imaginile care vor fi mutate, apoi atingeți **Efectuat**.

3 Atingeți **Mutare**.

Elementele selectate vor fi șterse din folderul original și vor fi mutate în Folderul securizat. Pentru a copia elemente, atingeți **Copiere**.



Metodele de mutare a conținutului pot varia în funcție de tipul conținutului.

Mutarea conținutului din Folderul securizat

Mutați conținutul din Folderul securizat în aplicația corespunzătoare din locul de stocare implicit. Următoarele acțiuni reprezintă un exemplu de mutare a unei imagini Folderul securizat în spațiul de stocare implicit.

- 1 Lansați aplicația **Folder securizat** și atingeți **Galerie**.
- 2 Selectați o imagine și atingeți **⋮** → **Scoatere din Folder securizat**.
Elementele selectate vor fi mutate în **Galerie**, în spațiu de stocare implicit.

Adăugarea aplicațiilor

Adăugați o aplicație care va fi folosită în Folderul securizat.

- 1 Lansați aplicația **Folder securizat** și atingeți **Adăugare aplicații**.
- 2 Bifați una sau mai multe aplicații instalate în dispozitiv și atingeți **Adăugare**.
Pentru a instala aplicații de la **Magazin Play** sau **Galaxy Store**, atingeți **Descăr. din Magazinul Play** sau **Descărcare din Galaxy Store**.

Eliminarea aplicațiilor din Folderul securizat

Țineți apăsat pe aplicația care doriți să o ștergeți, apoi atingeți **Dezinstalare**.

Adăugarea conturilor

Adăugați-vă conturile Samsung și Google sau alte conturi, care vor fi sincronizate cu aplicațiile din Folderul securizat.

- 1 Lansați aplicația **Folder securizat** și atingeți **⋮** → **Setări** → **Conturi** → **Adăugare cont**.
- 2 Selectați un serviciu de conturi.
- 3 Urmați instrucțiunile de pe ecran pentru a finaliza configurarea contului.

Ascunderea Folderului securizat

Puteți ascunde comanda rapidă a Folderului securizat de pe ecranul de aplicații.

Lansați aplicația **Folder securizat**, atingeți  → **Setări** apoi glisați comutatorul **Afișați pict. pe ecr. Aplicații** pentru dezactivare.

În mod alternativ, deschideți panoul de notificare, glisați în jos și apoi atingeți  (**Folder securizat**) pentru dezactivare.



Copierea de rezervă și restabilirea Folderului securizat

Realizați copii de rezervă pentru conținutul și aplicațiile din Folderul securizat, salvați-le în Samsung Cloud folosind contul dvs. Samsung și restabiliți-le mai târziu.

Copierea de rezervă a datelor

- 1 Lansați aplicația **Folder securizat** și atingeți  → **Setări** → **Backup și restabilire**.
- 2 Atingeți **Adăugare cont** și urmați instrucțiunile de pe ecran pentru a vă conecta la contul dvs. Samsung.
- 3 Atingeți **Backup date Folder securizat**.
- 4 Bifați elementele pentru care doriți să faceți copie de rezervă și atingeți **Backup**.
Se vor crea copii de rezervă ale datelor și se vor salva în Samsung Cloud.

Restaurarea datelor

- 1 Lansați aplicația **Folder securizat** și atingeți  → **Setări** → **Backup și restabilire**.
- 2 Atingeți **Restabilire**.
- 3 Atingeți  pentru a selecta dispozitivul în care veți restabili datele.
- 4 Bifați elementele pe care doriți să le restabiliți și atingeți **Restabilire**.
Datele dvs. din copia de rezervă vor fi restabilite în dispozitiv.

Dezinstalarea Folderului securizat

Puteți dezinstala Folderul securizat, inclusiv conținutul și aplicațiile din el.

Lansați aplicația **Folder securizat** și atingeți  → **Setări** → **Mai multe setări** → **Dezinstalare**.

Pentru a realiza copie de rezervă a conținutului înainte de a dezinstala Folderul securizat, bifați **Scoatere fișiere media din Folder securizat** și atingeți **Dezinstalare**. Pentru a accesa datele pentru care s-a făcut copie de rezervă în Folderul securizat, lansați aplicația **Fișierele mele** și atingeți **Spațiu de stocare internă** → **Secure Folder**.



Pentru notele salvate în **Samsung Notes** nu se va face copie de rezervă.

Wi-Fi securizat

Wi-Fi securizat este un serviciu care vă securizează conexiunea de rețea Wi-Fi. Aceasta criptează date utilizând rețele Wi-Fi și dezactivează aplicațiile și site-urile web de urmărire, pentru ca dvs. să puteți utiliza rețelele Wi-Fi în siguranță. De exemplu, atunci când utilizați o rețea Wi-Fi nesecurizată în spații publice, precum cafenele și aeroporturi, Wi-Fi securizat este activat automat pentru ca nimeni să vă nu poată pirata informațiile de conectare sau să vă monitorizeze activitatea în aplicații sau site-uri web.

Pe ecranul Setări, atingeți **Date biometrice și securitate** → **Wi-Fi securizat** și urmați instrucțiunile de pe ecran pentru a finaliza configurarea.

Atunci când Wi-Fi securizat este activat, pictograma  se va afișa pe bara de stare.



- Pentru a utiliza această caracteristică, trebuie să vă conectați la contul dvs. Samsung.
- Utilizarea acestei caracteristici poate conduce la o viteză mai scăzută a rețelei Wi-Fi.
- Această caracteristică poate să nu fie disponibilă, în funcție de rețeaua Wi-Fi, regiune sau de furnizorul de servicii.

Selectarea aplicațiilor de protejat cu ajutorul Wi-Fi securizat

Selectați aplicațiile de protejat cu ajutorul Wi-Fi securizat pentru ca dvs. să puteți proteja în siguranță date, precum parola și activitatea dvs. în aplicații, împotriva accesului altor persoane.



Unele aplicații pot să nu accepte această caracteristică.

Pe ecranul Setări, atingeți **Date biometrice și securitate** → **Wi-Fi securizat** → **Aplicații protejate** și glisați comutatoarele de lângă aplicațiile pe care doriți să le protejați cu ajutorul Wi-Fi securizat.

Achiziționarea planului de protecție

Vi se oferă un plan de protecție gratuit pentru rețele Wi-Fi în fiecare lună. Puteți, de asemenea, achiziționa planuri de protecție plătite și puteți avea protecție de lățime de bandă nelimitată, pentru o anumită perioadă.

1 Pe ecranul Setări, atingeți **Date biometrice și securitate** → **Wi-Fi securizat**.

2 Atingeți **Plan de protecție** și selectați planul dorit.



Pentru anumite planuri de protecție, puteți transfera planul de protecție pe alt dispozitiv conectat la contul dvs. Samsung.

3 Urmați instrucțiunile de pe ecran pentru a finaliza achiziția.

Confidențialitate

Schimbați setările de confidențialitate.

Pe ecranul Setări, atingeți **Confidențialitate**.

- **Manager permisiuni:** Vizualizați lista de caracteristici și aplicațiile care au permisiunea de a le utiliza. De asemenea, puteți edita setările permisiunilor.
- **Trimitere date de diagnosticare:** Setări dispozitivul să trimită automat informațiile de diagnosticare și utilizare ale dispozitivului către Samsung.
- **Primire informații de marketing:** Setări dacă doriți să primiți informații de marketing ale companiei Samsung, cum ar fi ofertele speciale, beneficiile membrilor și buletine informative.
- **Confidențialitate Samsung account:** Gestionați datele cu caracter personal legate de contul dvs. Samsung și modificați setările pentru Serviciul de personalizare.
- **Avansat:** Configurați setări avansate pentru confidențialitate.

Locație

Modificați setările pentru permisiunile privind informațiile despre locație.

Pe ecranul Setări, atingeți **Locație**.

- **Permișiuni aplicații:** Vizualizați lista de aplicații care au permisiunea de a accesa localizarea dispozitivului și editați setările permisiunilor.
- **Îmbunătățire acuratețe:** Setăți dispozitivul să folosească caracteristica Wi-Fi sau Bluetooth pentru a crește precizia informațiilor despre locația dvs., chiar și atunci când caracteristicile sunt dezactivate.
- **Solicitări recente locație:** Vizualizați aplicațiile care solicită informații despre localizarea dvs. curentă.
- **Servicii de localizare:** Vizualizați serviciile de localizare pe care le utilizează dispozitivul.

Conturi și backup

Opțiuni

Sincronizați, realizați copii de rezervă sau restabiliți datele dispozitivului dvs. folosind Samsung Cloud. De asemenea, vă puteți conecta la conturi, cum ar fi contul Samsung sau cel Google, sau puteți transfera date între dispozitive folosind programul Smart Switch.

Pe ecranul Setări, atingeți **Conturi și backup**.

- **Conturi:** Adăugați-vă conturile Samsung și Google sau alte conturi cu care doriți să vă sincronizați.
- **Backup și restabilire:** Păstrați informațiile personale, datele aplicațiilor și setările, în siguranță, pe dispozitivul dvs. Puteți să realizați copii de rezervă ale informațiilor confidențiale și să le accesați mai târziu. Trebuie să vă conectați la contul dvs. Google sau Samsung pentru a realiza copierea de rezervă sau a restabili datele.
- **Samsung Cloud:** Gestionați conținutul pe care doriți să îl stocați în siguranță în Samsung Cloud. Sincronizați și efectuați copii de rezervă pentru datele și setările dvs., și restabiliți datele și setările dispozitivului anterior, chiar și atunci când nu îl aveți. Consultați [Samsung Cloud](#) pentru mai multe informații.
- **Smart Switch:** Lansați Smart Switch și transferați date de pe dispozitivul dvs. anterior. Consultați [Transferarea datelor de pe dispozitivul dvs. anterior \(Smart Switch\)](#) pentru mai multe informații.



Faceți periodic copii de rezervă ale datelor dvs. și salvați-le în locații sigure, cum ar fi Samsung Cloud sau un computer, astfel încât să le puteți restabili dacă datele sunt deteriorate sau sunt pierdute din cauza unei resetări involuntare a dispozitivului.

Samsung Cloud

Sincronizați datele dispozitivului dvs. cu Samsung Cloud și vizualizați datele pe care le-ați sincronizat în fiecare aplicație. De asemenea, puteți face copii de rezervă pentru datele dispozitivului dvs. și le puteți salva în Samsung Cloud pentru a le restaura la un moment ulterior.

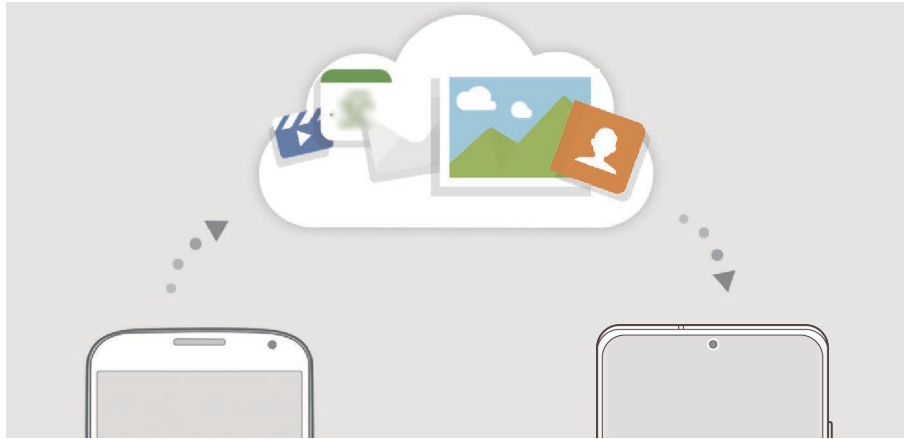

Pentru a utiliza Samsung Cloud trebuie să vă conectați la contul dvs. Samsung.

Sincronizarea datelor

Puteți sincroniza datele salvate în dispozitivul dvs. cu Samsung Cloud și le puteți accesa de pe alte dispozitive.

- 1 Pe ecranul de Setări, atingeți **Conturi și backup** → **Samsung Cloud**.
- 2 Atingeți **☰** → **Setări** → **Setări sincron. și backup autom.** → **Sincronizare**.
- 3 Glisați comutatoarele de lângă elementele cu care doriți să vă sincronizați dispozitivul.



- Puteți verifica datele salvate sau puteți schimba setările atingând pe cartela **Galerie**, **Alte date sincronizate** sau **Samsung Cloud Drive**.
- Atunci când sincronizați contul dvs. Samsung și contul Microsoft, puteți sincroniza imagini și videoclipuri cu Microsoft OneDrive.

Copierea de rezervă a datelor

Puteți face copii de rezervă pentru datele dispozitivului dvs. și le puteți salva în Samsung Cloud.

- 1 Pe ecranul Setări, atingeți **Conturi și backup** → **Samsung Cloud** → **Faceți backup acestui telefon**.
- 2 Bifați elementele pentru care doriți să faceți copie de rezervă și atingeți **Backup**.
- 3 Atingeți **Efectuat**.



- Pentru unele date nu se vor crea copii de rezervă. Pentru a consulta pentru ce date se creează copii de rezervă, pe ecranul Setări atingeți **Conturi și backup** → **Samsung Cloud** → **Faceți backup acestui telefon**.
- Pentru a vizualiza datele altor dispozitive ale dvs. pentru care s-a făcut copie de rezervă în Samsung Cloud, pe ecranul Setări atingeți **Conturi și backup** → **Samsung Cloud** → **Restabilire date** → ▼ și apoi selectați dispozitivul dorit.

Restaurarea datelor

Puteți restaura datele din copiile de rezervă aflate în Samsung Cloud pe dispozitivul dvs.

- 1 Pe ecranul de Setări, atingeți **Conturi și backup** → **Samsung Cloud**.
- 2 Atingeți **Restabilire date** → ▼ și selectați dispozitivul dorit.
- 3 Bifați elementele pe care doriți să le restabiliți și atingeți **Restabilire**.

Google

Configurați setările pentru anumite caracteristici oferite de Google.

Pe ecranul de Setări, atingeți **Google**.

Caracteristici avansate

Opțiuni

Activați caracteristicile avansate și modificați setările pentru a le controla.

Pe ecranul Setări, atingeți **Caracteristici avansate**.



Scuturarea excesivă sau lovirea dispozitivului poate conduce la introduceri neintenționate de informații de către caracteristicile care folosesc senzorii.

- **Tastă laterală:** Selectați o aplicație sau o caracteristică ce va fi lansată la apăsarea tastei laterale. Consultați [Setarea tastei laterale](#) pentru mai multe informații.
- **Bixby Routines:** Adăugați rutine pentru a automatiza setările pe care le folosiți în mod repetat. Dispozitivul sugerează și alte rutine folositoare, în funcție de situațiile în care vă găsiți în mod frecvent. Consultați [Bixby Routines](#) pentru mai multe informații.
- **Apelare și mesaje text pe alte dispozitive:** Folosiți caracteristicile de apelare și de mesagerie ale dispozitivului dvs. pe alte dispozitive conectate la contul dvs. Samsung.



În funcție de regiune sau de furnizorul de servicii, este posibil ca această caracteristică să fie indisponibilă.

- **Link către Windows:** Accesați instantaneu de pe computer datele salvate în dispozitivul dvs. Consultați [Link către Windows](#) pentru mai multe informații.
- **Vizualizare inteligentă pop-up:** Selectați aplicații pentru a le vedea notificările în ferestre pop-up. Atunci când folosiți această caracteristică, puteți vizualiza rapid conținutul prin ferestre pop-up atunci când atingeți pictograma de pe ecran.



Această caracteristică este disponibilă doar pentru aplicații care acceptă caracteristica Ferestre multiple.

- **Capturi de ecran și înregistrare ecran:** Schimbați setările capturilor de ecran și ale funcției de înregistrare a ecranului.
- **Partajare directă:** Setăți dispozitivul să afișeze persoanele pe care le-ați contactat pe panoul cu opțiuni de partajare pentru a vă permite partajarea directă a conținutului.
- **Reducere animațiilor:** Setăți dispozitivul să elimine efectele de ecran ale anumitor acțiuni, cum ar fi deschiderea și închiderea aplicațiilor.
- **Mișcări și gesturi:** Activați caracteristica de mișcare și configurați setările. Consultați [Mișcări și gesturi](#) pentru mai multe informații.

- **Mod Utilizare cu o mână:** Activați modul de operare cu o mână pentru confortul dvs. atunci când utilizați dispozitivul cu o singură mână.



În funcție de regiune sau de furnizorul de servicii, este posibil ca această caracteristică să fie indisponibilă.

- **Game Launcher:** Activați Game Launcher. Consultați [Game Launcher](#) pentru mai multe informații.
- **Dual Messenger:** Instalați o a doua aplicație și folosiți două conturi separate pentru aceeași aplicație de mesagerie. Consultați [Dual Messenger](#) pentru mai multe informații.
- **Îmbunătățire calitate video:** Îmbunătățiți calitatea imaginii videoclipurilor dvs. pentru a beneficia de culori mai luminoase și mai vii.



Această caracteristică poate să fie indisponibilă la unele aplicații.

- **Trimitere de mesaje SOS:** Setări dispozitivul să trimită mesaje de ajutor apăsând pe tasta laterală de trei ori.

Mișcări și gesturi

Activați caracteristica de mișcare și configurați setările.

Pe ecranul Setări, atingeți **Caracteristici avansate** → **Mișcări și gesturi**.

- **Ridicat pentru activare:** Setări dispozitivul să pornească ecranul atunci când îl ridicați.
- **Atingeți de două ori pt. a activa:** Setări dispozitivul să pornească ecranul atingând de două ori în orice loc al acestuia, când ecranul este oprit.
- **Ecran activ inteligent:** Setări dispozitivul să prevină oprirea ecranului în timp ce îl priviți.
- **Alertă inteligentă:** Setări dispozitivul să vă avertizeze dacă aveți apeluri pierdute sau mesaje noi când ridicați dispozitivul.



Această caracteristică poate să nu funcționeze dacă ecranul este pornit sau dispozitivul nu se află pe o suprafață plană.

- **Dezactivare ușoară sunet:** Setări dispozitivul să oprească sunetul apelurilor primite sau al alarmelor prin folosirea unor mișcări ale palmei sau așezarea ecranului dispozitivului cu fața în jos.

- **Glisarea cu palma pentru capturare:** Setăți dispozitivul să realizeze o captură de ecran atunci când glisați la stânga sau la dreapta de-a lungul ecranului. Imaginile capturate pot fi vizualizate în **Galerie**.



Nu este posibilă realizarea unei capturi de ecran în timpul utilizării anumitor aplicații și caracteristici.

- **Glisați pentru apel sau mesaje:** Setăți dispozitivul să efectueze un apel sau să trimită un mesaj atunci când glisați la dreapta sau la stânga pe un contact sau pe un număr de telefon din aplicația **Telefon** sau **Contacte**.



Dual Messenger

Instalați o a doua aplicație și folosiți două conturi separate pentru aceeași aplicație de mesagerie.

- 1 Pe ecranul Setări, atingeți **Caracteristici avansate** → **Dual Messenger**.

Se vor afișa aplicațiile acceptate.

- 2 Glisați comutatorul unei aplicații pentru a instala a doua aplicație.

A doua aplicație va fi instalată. Pictograma celei de-a doua aplicații va fi afișată cu . Atunci când primiți notificări de la a doua aplicație, acestea vor fi afișate împreună cu  pentru a le distinge de notificările primei aplicații.



A doua aplicație



- Caracteristica Dual Messenger este posibil să nu fie disponibilă în funcție de aplicație.
- Unele caracteristici ale aplicației pot fi limitate pentru a doua aplicație.

Dezinstalarea celei de-a doua aplicații

- 1 Pe ecranul Setări, atingeți **Caracteristici avansate** → **Dual Messenger**.

- 2 Glisați comutatorul aplicației pe care doriți să o dezinstalați și atingeți **Dezactivare** sau **Dezinstalare**.

Toate datele asociate celei de-a doua aplicații vor fi șterse.



Dacă dezinstalați prima aplicație, se va șterge și a doua aplicație.

Confortul digital și controlul parental

Opțiuni

Vizualizați istoricul de utilizare a dispozitivului dvs. și utilizați caracteristici pentru a preveni interferența dispozitivului cu viața dvs. De asemenea, puteți seta mijloace de control parental pentru copiii dvs. și le puteți gestiona utilizarea mediului digital.

Pe ecranul Setări, atingeți **Confortul digital și controlul parental**.

- **Confort digital:** Vizualizați istoricul de utilizare zilnică a dispozitivului dvs. Consultați [Confort digital](#) pentru mai multe informații.
- **Controale parentale:** Gestionați utilizarea mediului digital de către copii dvs.

Confort digital

Consultați istoricul utilizării zilnice a dispozitivului dvs. De asemenea, puteți limita durata de utilizare sau puteți modifica setările notificărilor pentru fiecare aplicație.

Pe ecranul Setări, atingeți **Confortul digital și controlul parental** → **Confort digital**.

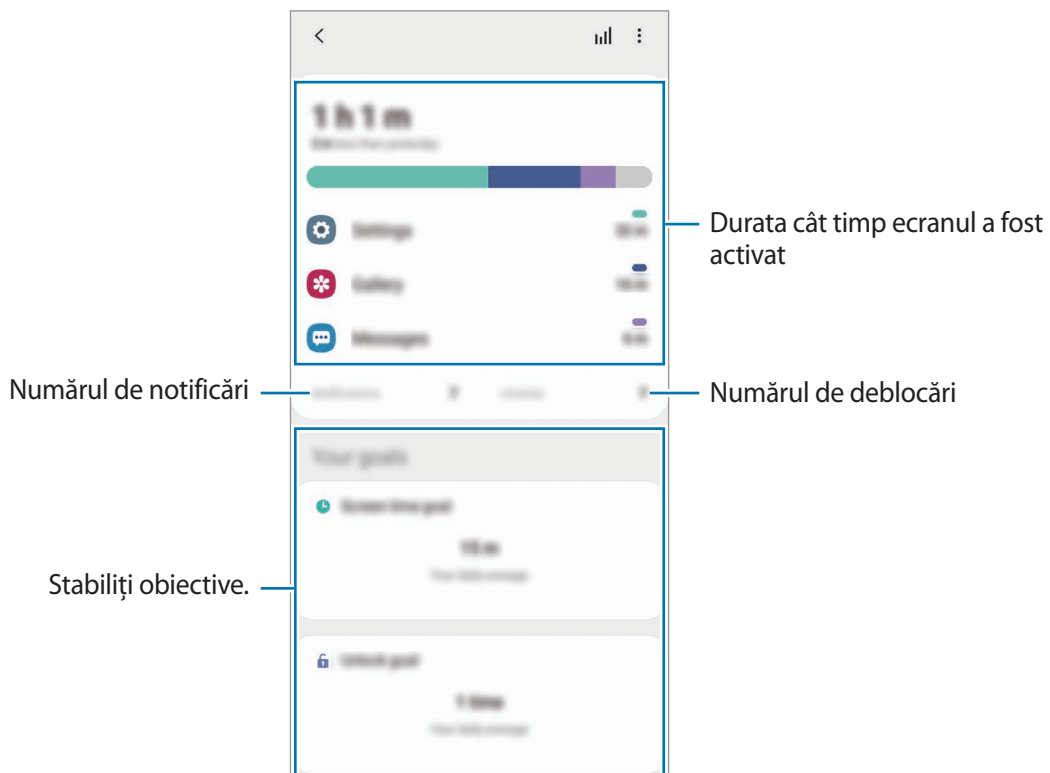

Stabilirea obiectivelor

Puteți stabili obiectivele pentru cât timp utilizați dispozitivul și de câte ori să îl deblocați într-o zi.

- 1 Pe ecranul Setări, atingeți **Confortul digital și controlul parental**.
- 2 Atingeți **Obiectiv timp ecran pornit** sau **Deblocare obiectiv** din categoria **Obiectivele dvs.**, stabiliți un obiectiv și apoi atingeți **Setare**.

Setarea temporizatoarelor pentru aplicații

Puteți limita durata de utilizare zilnică pentru fiecare aplicație prin setarea unui temporizator. Atunci când atingeți limita, aplicația va fi dezactivată și nu o veți mai putea utiliza.

- 1 Pe ecranul Setări, atingeți **Confortul digital și controlul parental** → **Temporizatoare aplicație**.
- 2 Atingeți **Niciun temporizator** lângă aplicația dorită și setați durata.

Utilizarea modului de concentrare

Puteți activa modul de concentrare pentru a evita distragerile de la dispozitivul dvs. și pentru a rămâne concentrat pe ceea ce doriți. Atunci când modul de concentrare este pornit, puteți utiliza numai aplicațiile implicite și cele pentru care ați permis excepții.

Pe ecranul Setări, atingeți **Confortul digital și controlul parental**. Apoi atingeți modul pe care doriți să îl activați din categoria **Mod Focalizare** și atingeți **Pornire**.

Activarea modului Relaxare

Puteți activa modul Relaxare pentru a reduce oboseala ochilor înainte de a dormi și pentru a preveni perturbarea somnului dvs.

- 1 Pe ecranul Setări, atingeți **Confortul digital și controlul parental** → **Reducere activitate**.
- 2 Pentru a seta programul să activeze modul Relaxare, atingeți **Pornire conform programării**, glisați comutatorul pentru activare și apoi setați zilele și ora.

Întreținere dispozitiv

Introducere

Caracteristica de întreținere a dispozitivului vă oferă o prezentare generală a stării dispozitivului dvs.: Baterie, spațiu de stocare, memorie și securitatea sistemului. De asemenea, puteți optimiza automat dispozitivul printr-o atingere de deget.

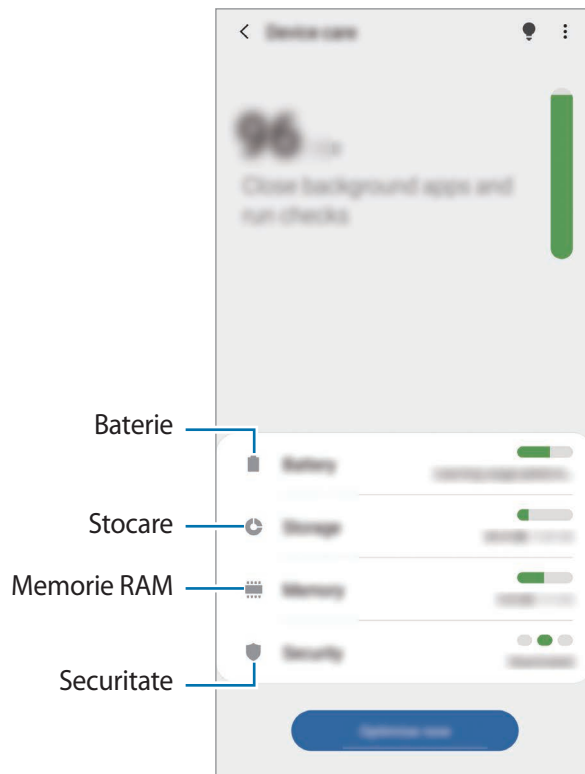

Optimizarea dispozitivului dvs.

Pe ecranul de Setări, atingeți **Întreținere dispozitiv** → **Optimizare imediată**.

Caracteristica de optimizare rapidă îmbunătățește performanța dispozitivului prin următoarele acțiuni.

- Închiderea aplicațiilor care rulează în fundal.
- Gestionarea consumului anormal de mare al bateriei.
- Căutarea aplicațiilor blocate sau a celor malware.

Utilizarea caracteristicii de optimizare automată

Puteți seta dispozitivul să efectueze automat optimizarea atunci când nu folosiți dispozitivul. Atingeți **⋮** → **Avansat** → **Optimizare automată** și glisați comutatorul pentru activare. Dacă doriți să setați ora la care să se efectueze optimizarea automată, atingeți **Oră**.

Baterie

Verificați energia rămasă a bateriei și durata cât mai poate fi utilizat dispozitivul. Pentru dispozitivele cu nivel scăzut de încărcare a bateriei, economisiți energie activând caracteristicile de economisire a energiei.

Pe ecranul de Setări, atingeți **Întreținere dispozitiv** → **Baterie**.



- Timpul de utilizare rămas indică timpul rămas până ce energia din baterie se consumă complet. Timpul de utilizare rămas poate varia în funcție de setările dispozitivului și condițiile de funcționare.
- Nu puteți primi notificări de la unele aplicații care folosesc modul de economisire a energiei.

Mod alimentare

Selectați un mod de alimentare care corespunde cu scopul în care e utilizat dispozitivul.

Atingeți **Mod alimentare** și selectați o opțiune.

- **Performanță înaltă:** Ecranul este cât mai luminos posibil și are rezoluția maximă. E posibil ca bateria să se descarce mai repede.
- **Optimizat:** Optimizat pentru a echilibra performanța dispozitivului și durata de utilizare a bateriei.
- **Econom. medie energie:** Activați modul de economisire a energiei pentru a extinde durata de utilizare a bateriei.
- **Econom. max. energie:** În modul de economisire maximă a energiei, dispozitivul scade consumul de energie din baterie prin activarea modului Întunecat și limitarea aplicațiilor și caracteristicilor disponibile. Vor fi dezactivate conexiunile la rețele, cu excepția rețelei mobile.

Puteți seta dispozitivul pentru a încărca mai rapid bateria. Atingeți **Încărcare**, apoi glisați comutatoarele de lângă dispozitivele dorite.

Economisire energie adaptabilă

Puteți seta dispozitivul să activeze automat modul de economisire a energie în funcție de modul de utilizare și de nivelul de încărcare al bateriei.

Atingeți **Mod alimentare** și glisați comutatorul **Economisire energie adaptabilă** pentru activare. Dispozitivul dvs. va activa modul de economisire a energiei în funcție de situație pentru a extinde durata de utilizare a bateriei.

Trecerea aplicațiilor în repaus

Puteți economisi energia bateriei împiedicând aplicațiile care rulează în fundal să consume energie când nu sunt folosite. Atingeți **Utilizare baterie**, selectați aplicații din lista de aplicații și apoi glisați comutatorul **Trec. aplic. la inact.** pentru a activa caracteristica.

Stocare

Verificați starea memoriei utilizate și pe cea disponibilă.

Pe ecranul de Setări, atingeți **Întreținere dispozitiv** → **Stocare**.



- Capacitatea reală a memoriei interne este mai mică decât capacitatea specificată, deoarece sistemul de operare și aplicațiile implicite ocupă o parte din memorie. Capacitatea disponibilă se poate modifica atunci când actualizați dispozitivul.
- Puteți vizualiza capacitatea disponibilă a memoriei interne în secțiunea Specificații a dispozitivului dvs. de pe pagina web a Samsung.

Gestionarea memoriei

Pentru a șterge fișiere sau dezinstala aplicații pe care nu le mai utilizați, selectați o categorie. Apoi, bifați elementele selectate și atingeți **Ștergere** sau **Dezinstalare**.

Memorie RAM

Pe ecranul de Setări, atingeți **Întreținere dispozitiv** → **Memorie RAM**.

Pentru a îmbunătăți performanțele dispozitivului dvs. prin oprirea aplicațiilor care rulează în fundal, bifați aplicațiile din listă, apoi atingeți **Șterg. acum**.

Securitate

Verificați starea de securitate a dispozitivului. Această caracteristică vă scanează dispozitivul pentru depistarea malware-urilor.

Pe ecranul de Setări, atingeți **Întreținere dispozitiv** → **Securitate** → **Scanare telefon**.

Aplicații

Gestionați aplicațiile dispozitivului și modificați-le setările. Puteți vizualiza informații despre utilizarea aplicațiilor, le puteți modifica setările de notificare și permisiunile, sau puteți dezinstala sau dezactiva aplicațiile inutile.

Pe ecranul Setări, atingeți **Aplicații**.

Gestionare generală

Particularizați setările sistemului dispozitivului sau reseați dispozitivul.

Pe ecranul de Setări, atingeți **Gestionare generală**.

- **Limbă și tastatură:** Selectați limba dispozitivului și schimbați setările, cum ar fi cele de tastatură sau de tipuri de introducere vocală. Este posibil ca unele opțiuni să nu fie disponibile, în funcție de limba selectată. Consultați [Adăugare limbă dispozitiv](#) pentru mai multe informații.
- **Data și ora:** Accesați și modificați setările pentru a controla modul în care dispozitivul dvs. afișează data și ora.



Dacă bateria este descărcată complet, data și ora se resetează.

- **Contactați-ne:** Puneți-ne întrebări sau vizualizați întrebările frecvente.
- **Resetare:** Resetați setările dispozitivului sau realizați o resetare la setările din fabrică. Puteți reseta toate setările dvs. sau doar setările rețelei, sau setările de accesibilitate. Puteți programa dispozitivul să repornească la o oră prestabilită pentru optimizarea dispozitivului.

Adăugare limbă dispozitiv

Puteți adăuga limbi care vor fi folosite pe dispozitivul dvs.

1 Pe ecranul de setări, atingeți **Gestionare generală** → **Limbă și tastatură** → **Limbă** → **Adăugare limbă**.

Pentru a vizualiza toate limbile care pot fi adăugate, atingeți **⋮** → **Toate limbile**.

2 Selectați o limbă care va fi adăugată.

3 Pentru a seta limba selectată ca limbă implicită, atingeți **Set. ca implicit**. Pentru a menține setarea limbii curente, atingeți **Menț. limbă act**.

Limba pe care o selectați va fi adăugată la lista dvs. Dacă ați schimbat limba implicită, limba selectată va fi adăugată în partea superioară a listei.

Pentru a modifica limba implicită din lista dvs. de limbi, selectați limba dorită și atingeți **Aplicare**. Dacă o aplicație nu acceptă limba implicită, se va folosi următoarea limbă acceptată din listă.

Accesibilitate

Configurați diverse setări pentru a îmbunătăți accesibilitatea la dispozitiv. Consultați [Accesibilitate](#) pentru mai multe informații.

Pe ecranul Setări, atingeți **Accesibilitate**.

Actualizare software

Actualizați software-ul dispozitivului folosind serviciul Firmware descărcabil (FOTA). Puteți programa actualizări de software.

Pe ecranul de Setări, atingeți **Actualizare software**.



Dacă pentru dispozitivul dvs. sunt lansate actualizări software de securitate care vor bloca noile tipuri de amenințări de securitate, ele vor fi instalate automat pe dispozitiv, fără acordul dvs.

- **Descărcare și instalare:** Verificați și instalați manual actualizările.
- **Descărcare automată prin Wi-Fi:** Setează dispozitivul să descarce automat actualizările când este conectat la o rețea Wi-Fi.
- **Ultima actualizare:** Vizualizați informații despre ultima actualizare a software-ului.

Informații actualizări de securitate

Actualizările de securitate sunt furnizate pentru a îmbunătăți securitatea dispozitivului dvs. și pentru a vă proteja informațiile personale. Pentru a consulta actualizările de securitate pentru modelul dvs., vizitați security.samsungmobile.com.



Pagina web acceptă doar anumite limbi.

Despre telefon

Accesați informații despre dispozitivul dvs.

Pe ecranul Setări, atingeți **Despre telefon**.

Pentru a schimba numele dispozitivului dvs., atingeți **Editare**.

- **Stare:** Vizualizați diverse informații despre dispozitiv, cum ar fi starea cartelei SIM, adresa MAC a rețelei Wi-Fi și numărul serial.
- **Informații juridice:** Vizualizați informațiile legale referitoare la dispozitiv, cum ar fi informațiile de siguranță sau licențele open source.
- **Informații software:** Vizualizați informații despre software-ul dispozitivului, cum ar fi versiunea sistemului de operare și versiunea firmware-ului.
- **Informații baterie:** Vizualizați starea și informații despre bateria dispozitivului.

Anexă

Accesibilitate

Despre accesibilitate

Îmbunătățiți accesibilitatea folosind caracteristici care fac dispozitivul mai ușor de utilizat pentru utilizatorii care au deficiențe de vedere, de auz și dexteritate redusă.

Lansați aplicația **Setări** și atingeți **Accesibilitate**. Puteți consulta caracteristica de accesibilitate pe care o folosiți în partea de sus a ecranului. Atingeți  pentru a vizualiza caracteristicile pe care le folosiți în acel moment sau atingeți **Oprire** pentru a dezactiva rapid caracteristicile.

Voice Assistant (Feedback vocal)

Activarea sau dezactivarea aplicației Voice Assistant

Când activați caracteristica Voice Assistant, dispozitivul va activa feedback-ul vocal. Când atingeți o dată pe caracteristica selectată, dispozitivul va citi cu voce tare textul de pe ecran. Dacă atingeți de două ori pe caracteristică, aceasta va fi activată.

Lansați aplicația **Setări**, atingeți **Accesibilitate** → **Cititor de ecran**, glisați comutatorul **Voice Assistant**, atingeți **Permite**, și apoi atingeți zona selectată de două ori pentru a activa caracteristica.

Pentru a dezactiva aplicația Voice Assistant, selectați comutatorul și atingeți oriunde pe ecran rapid de două ori.

Pentru a vedea cum să folosiți caracteristica Voice Assistant, atingeți pe **Tutorial**.



Unele caracteristici nu sunt disponibile în timp ce utilizați aplicația Voice Assistant.

Controlarea ecranului prin gesturi

Puteți utiliza diverse gesturi digitale pentru a controla ecranul în timp ce folosiți aplicația Voice Assistant.

Gesturi cu un singur deget

- Atingere: Citește cu voce tare elementul de sub deget. Pentru a explora ecranul, așezați un deget pe ecran și mișcați-l pe acesta.
- Dublă atingere: Deschide elementul selectat. În timp ce elementele selectate sunt citite cu voce tare, atunci când auziți elementul dorit, ridicați degetul de pe acesta. Apoi, atingeți rapid oriunde pe ecran de două ori.
- Dublă atingere și ținerea degetului pe ecran: Mută un element sau accesează o opțiune disponibilă.
- Glisare la stânga: Citește elementul anterior.
- Glisare la dreapta: Citește elementul următor.
- Glisare în sus sau în jos: Utilizează cele mai recente setări din meniul contextual.
- Glisare la stânga apoi la dreapta într-o singură mișcare: Derulează ecranul în sus.
- Glisare la dreapta apoi la stânga într-o singură mișcare: Derulează ecranul în jos.
- Glisare în sus apoi în jos într-o singură mișcare: Trece la primul element de pe ecran.
- Glisare în jos apoi în sus într-o singură mișcare: Trece la ultimul element de pe ecran.

Gesturi cu două degete

- Dublă atingere: Pornește, întrerupe sau reia acțiunea curentă.
- Triplă atingere: Verifică ora curentă, energia rămasă din baterie, și alte aspecte. Pentru a schimba elementele care vă sunt citite, lansați aplicația **Setări** și atingeți **Accesibilitate** → **Cititor de ecran** → **Setări** → **Informații bară de stare**.
- Atingere de patru ori: Activează sau dezactivează feedback-ul vocal.
- Glisare la stânga: Trece la pagina următoare.
- Glisare la dreapta: Revine la pagina anterioară.
- Glisare în sus: Derulează lista în jos.
- Glisare în jos: Derulează lista în sus.
- Glisați în sus sau în jos pe ecranul Acasă: Deschide ecranul de aplicații.
- Glisați în sus sau în jos pe ecranul de aplicații: Revenire la ecranul Acasă.
- Glisare în orice direcție pe ecranul blocat: Deblochează ecranul.
- Glisare în jos din partea de sus a ecranului: Deschide panoul de notificări.

Gesturi cu trei degete

- Atingere: Începe citirea elementelor cu voce tare din partea de sus.
- Dublă atingere: Începe citirea de la următorul element.
- Triplă atingere: Citește ultimul text selectat și îl copiază pe clipboard.
- Glisare la stânga sau la dreapta: Deschide meniul contextual și derulează prin opțiuni.
- Glisare în sus sau în jos: Modifică citirea textului și selectează granularitatea.
- Glisare în sus apoi în jos într-o singură mișcare: Revenire la ecranul anterior.
- Glisare în jos apoi în sus într-o singură mișcare: Revenire la ecranul Acasă.

Gesturi cu patru degete

- Atingere: Revenire la ecranul anterior.
- Atingere dublă: Revenire la ecranul Acasă.
- Atingeți triplă: Deschidere listă recentă de aplicații.

Utilizarea meniului contextual

Când folosiți aplicația Voice Assistant, glisați la stânga sau la dreapta folosind trei degete. Va apărea meniul contextual și dispozitivul va citi opțiunile cu voce tare. Glisați la stânga sau la dreapta folosind trei degete pentru a derula prin opțiuni. Când auziți opțiunea dorită, glisați în sus sau în jos pentru a o folosi sau reglați setările pentru respectiva opțiune. De exemplu, când auziți **Viteză vorbire**, puteți regla viteza vorbirii glisând în sus sau în jos.

Adăugarea și gestionarea etichetelor pentru imagini

Puteți atribui etichete imaginilor de pe ecran. Dispozitivul citește cu voce tare etichetele când imaginile sunt selectate. Adăugați etichete imaginilor neetichetate atingând ecranul de două ori cu trei degete și ținând apăsat.

Pentru a gestiona etichetele, lansați aplicația **Setări** și atingeți **Accesibilitate** → **Cititor de ecran** → **Setări** → **Gestionare etichete personalizate**.

Configurarea setărilor pentru aplicația Voice Assistant

Configurați setările pentru aplicația Voice Assistant în funcție de confortul dvs.

Lansați aplicația **Setări** și atingeți **Accesibilitate** → **Cititor de ecran** → **Setări**.

- **Transformare text în vorbire:** Modificați setările pentru caracteristicile de transformare a textului în vorbire, utilizate atunci când este activată aplicația Voice Assistant, cum ar fi limba, viteza etc.
- **Detaliere:** Personalizați setările detaliate pentru feedback-ul vocal.
- **Scuturați pentru citire continuă:** Setări dispozitivul să citească cu voce tare textul de pe ecran atunci când scuturați dispozitivul. Puteți selecta diverse trepte ale intensității de scuturare.
- **Rostiți parolele:** Setări dispozitivul să citească caracterele cu voce tare atunci când introduceți parola.
- **Citiți cu voce tare ID-ul apel.:** Setări dispozitivul să citească cu voce tare numele apelantului atunci când primiți un apel.
- **Feedback prin vibrație:** Setări dispozitivul să vibreze atunci când controlați ecranul, ca de exemplu atunci când selectați un element.
- **Feedback sonor:** Setări dispozitivul să emită un sunet atunci când controlați ecranul, ca de exemplu atunci când selectați un element. Puteți regla volumul cu care este redat sunetul atunci când atingeți ecranul pentru a-l controla.
- **Focalizare pe conținutul audio vorbit:** Setări dispozitivul să reducă volumul conținutului media atunci când acesta citește un element cu voce tare.
- **Indicator focalizare:** Setări dispozitivul să îngroașe marginea indicatorului de focalizare care apare atunci când atingeți elemente. De asemenea, puteți schimba culoarea indicatorului.
- **Activare cu o atingere:** Setări dispozitivul să activeze elementul selectat printr-o singură atingere.
- **Bară de navigare cu o atingere:** Setări dispozitivul să folosească butoanele de pe bara de navigare printr-o singură atingere.
- **Meniu rapid:** Selectați afișarea unor opțiuni din meniul contextual când glisați în stânga sau în dreapta cu trei degete.
- **Gestionare etichete personalizate:** Gestionați etichetele adăugate.
- **Focalizare îmbunătățită:** Setări dispozitivul să mute focalizarea la poziția de început sau anterioară la schimbarea ecranelor.
- **Comenzi rapide din tast.:** Setări comenzile rapide pe care le veți folosi atunci când folosiți o tastatură externă.
- **Detectare lumină:** Setări dispozitivul să vă notifice atunci când detectează lumină.

- **Ecran întunecat cu Tasta laterală:** Setăți dispozitivul să funcționeze normal cu ecranul oprit.
- **Informații bară de stare:** Selectați elementele de citit cu voce tare atunci când atingeți ecranul de trei ori folosind două degete.
- **Opțiuni dezvoltator:** Setăți opțiuni pentru dezvoltarea aplicației.

Utilizarea dispozitivului cu ecranul oprit

Pentru confidențialitate, puteți seta dispozitivul să funcționeze normal cu ecranul oprit. Ecranul nu va porni atunci când apăsați pe taste sau atunci când îl atingeți. Caracteristicile activate curent nu se opresc atunci când ecranul este oprit.

Lansați aplicația **Setări**, atingeți **Accesibilitate** → **Cititor de ecran** → **Setări** și glisați comutatorul **Ecran întunecat cu Tasta laterală** pentru activare. Puteți activa sau dezactiva această caracteristică apăsând pe Tasta laterală de două ori.



Această caracteristică va apărea doar când este activat Voice Assistant.

Introducerea textului prin intermediul tastaturii

Pentru a afișa tastatura, atingeți câmpul de introducere a textului, apoi atingeți rapid oriunde pe ecran de două ori.

Pentru a activa caracteristica de apăsare rapidă a tastelor, lansați aplicația **Setări**, atingeți **Accesibilitate** → **Cititor de ecran**, apoi glisați comutatorul **Tastare rapidă** pentru activare.

Când atingeți tastatura cu degetul, dispozitivul citește cu voce tare tastele aferente caracterelor indicate. Când auziți caracterul dorit, luați degetul de pe ecran pentru a-l selecta. Caracterul este introdus și dispozitivul citește textul cu voce tare.

Dacă **Tastare rapidă** nu este activată, eliberați degetul de pe caracterul dorit, apoi atingeți oriunde pe ecran de două ori rapid.



Această caracteristică va apărea doar când este activat Voice Assistant.

Introducerea caracterelor adiționale

Țineți apăsată o tastă pe tastatură pentru a introduce caractere suplimentare disponibile pentru tasta respectivă. Deasupra tastei, apare o fereastră pop-up care afișează caracterele disponibile. Pentru a selecta un caracter, glisați degetul pe fereastra pop-up până când auziți caracterul dorit și apoi eliberați-l.

Îmbunătățiri pentru vizibilitate

Folosirea temei cu contrast mare

Aplicați o temă clară, care afișează conținut cu culori deschise pe un fundal întunecat.

Lansați aplicația **Setări**, atingeți **Accesibilitate** → **Îmbunătățiri pentru vizibilitate** → **Temă cu contrast înalt** și selectați tema dorită.

Folosirea fontului cu contrast mare

Ajustați culoarea și conturul fonturilor pentru a accentua contrastul între text și fundal.

Lansați aplicația **Setări**, atingeți **Accesibilitate** → **Îmbunătățiri pentru vizibilitate**, apoi glisați comutatorul **Fonturi cu contrast înalt** pentru activare.

Folosirea tastaturii cu contrast mare

Modificați culorile tastaturii Samsung pentru a accentua contrastul între text și fundal.

Lansați aplicația **Setări**, atingeți **Accesibilitate** → **Îmbunătățiri pentru vizibilitate**, apoi glisați comutatorul **Tastat. cu contrast înalt** pentru activare.

Afișarea formelor butoanelor

Afișați formele butoanelor încadrate pentru a le evidenția.

Lansați aplicația **Setări**, atingeți **Accesibilitate** → **Îmbunătățiri pentru vizibilitate**, apoi glisați comutatorul **Afișare forme butoane** pentru activare.

Inversarea culorilor de afișare

Îmbunătățiți vizibilitatea ecranului pentru a ajuta utilizatorii să recunoască textul de pe ecran mai ușor.

Lansați aplicația **Setări**, atingeți **Accesibilitate** → **Îmbunătățiri pentru vizibilitate**, și apoi glisați comutatorul **Inversare culori** pentru activare.

Ajustare culoare

Reglați modul de afișare a culorilor pe ecran în cazul în care aveți dificultăți în distingerea culorilor. Dispozitivul modifică culorile în unele mai ușor de recunoscut.

Lansați aplicația **Setări**, atingeți **Accesibilitate** → **Îmbunătățiri pentru vizibilitate** → **Ajustare culoare**, apoi glisați comutatorul pentru activare. Selectați o opțiune.

Pentru a regla intensitatea culorii, glisați bara de reglare de sub **Intensitate**.

Dacă selectați **Culoare personalizată**, puteți personaliza culoarea ecranului. Urmăriți instrucțiunile de pe ecran pentru a finaliza procedura de ajustare a culorilor.

Obiectiv colorat

Reglați culorile ecranului dacă aveți dificultăți în a citi textul.

Lansați aplicația **Setări**, atingeți **Accesibilitate** → **Îmbunătățiri pentru vizibilitate** → **Obiectiv colorat**, apoi glisați comutatorul pentru activare. Selectați culoarea dorită.

Pentru a regla nivelul de transparență, glisați bara de reglare de sub **Opacitate**.

Reducerea efectelor de mișcare a ecranului

Eliminați anumite efecte de animație dacă sunteți sensibil la animații sau la imaginile în mișcare de pe ecran.

Lansați aplicația **Setări**, atingeți **Accesibilitate** → **Îmbunătățiri pentru vizibilitate**, apoi glisați comutatorul **Eliminare animații** pentru activare.

Utilizarea unei lupe

Activați o lupă pentru a mări pe ecran și pentru a vizualiza o versiune mai mare a conținutului.



Lansați aplicația **Setări**, atingeți **Accesibilitate** → **Îmbunătățiri pentru vizibilitate**, apoi glisați comutatorul **Fereastră lupă** pentru activare. Lupa va apărea pe ecran.

Glisați marginea cadrului lupei pentru a deplasa lupa în zona ecranului pe care doriți să o măriți.

Mărirea ecranului

Măriți ecranul și apoi o anumită zonă.

Lansați aplicația **Setări** și atingeți **Accesibilitate** → **Îmbunătățiri pentru vizibilitate** → **Mărire**.

- **At. ecr. de trei ori pt. a mări:** Apropiați atingând de trei ori ecranul. Pentru a reveni la vizualizarea normală, atingeți din nou ecranul de trei ori.
- **Utiliz. comandă rapidă pt. mărire:** Apropiați atingând  de pe bara de navigare, iar apoi atingeți unde doriți să măriți ecranul. Pentru a reveni la vizualizarea normală, atingeți .

Pentru a explora ecranul, glisați cu două sau mai multe degete peste ecranul mărit.

Pentru a regla raportul de zoom, apropiați două sau mai multe degete pe ecranul mărit sau depărtați-le.

De asemenea, puteți mări temporar ecranul apăsând de trei ori și apoi menținând apăsat pe ecran. Sau atingeți , iar apoi țineți apăsat pe ecran. În timpul menținerii pe ecran, glisați cu degetul pentru a explora ecranul. Ridicați degetul pentru a reveni la vizualizarea normală.



- Tastaturile și bara de navigare nu pot fi mărite.
- Când este activată această caracteristică, performanța unor aplicații poate fi afectată.

Mărirea cursorului mouse-ului și a suportului tactil

Măriți cursorul atunci când folosiți un mouse extern sau un suport tactil.

Lansați aplicația **Setări**, atingeți **Accesibilitate** → **Îmbunătățiri pentru vizibilitate**, apoi glisați comutatorul **Indicator mare mouse/touchpad** pentru activare.

Schimbarea fontului

Schimbați dimensiunea și stilul fontului.

Lansați aplicația **Setări** și atingeți **Accesibilitate** → **Îmbunătățiri pentru vizibilitate** → **Dimensiune și stil font**.

Modificarea zoom-ului ecranului

Modificarea setării zoom-ului ecranului.

Lansați aplicația **Setări** și atingeți **Accesibilitate** → **Îmbunătățiri pentru vizibilitate** → **Zoom ecran**.

Îmbunătățiri sunet

Asistență proteze auditive

Setați dispozitivul să îmbunătățească calitatea sonoră pentru a funcționa mai bine cu aparatele auditive.

Lansați aplicația **Setări**, atingeți **Accesibilitate** → **Îmbunătățiri sunet** → **Asistență proteze auditive**, și apoi glisați comutatorul **Compatibil. cu proteza auditivă** pentru activare.

Amplificare sunet ambiental

Setați dispozitivul să amplifice sunetul din jurul dvs. pentru a auzi mai bine atunci când utilizați o cască.

- 1 Lansați aplicația **Setări**, atingeți **Accesibilitate** → **Îmbunătățiri sunet** → **Amplificare sunet ambiental**, apoi glisați comutatorul pentru activare.
- 2 Conectați o cască la dispozitiv și purtați-o.
- 3 Atingeți .

Adapt Sound

Optimizați setarea de sunet pentru a obține cea mai bună calitate a sunetului și utilizați pentru apeluri sau redare media.

Lansați aplicația **Setări**, atingeți **Accesibilitate** → **Îmbunătățiri sunet** → **Adapt Sound**, și apoi optimizați setarea de sunet.

Reglarea balansului audio

Setați dispozitivul să regleze balansul sunetului atunci când utilizați o cască.

- 1 Conectați o cască la dispozitiv și purtați-o.
- 2 Lansați aplicația **Setări** și atingeți **Accesibilitate** → **Îmbunătățiri sunet**.
- 3 Glisați bara de reglare de sub **Balans audio st./dreapta** către stânga sau către dreapta pentru a regla balansul sunetului.

Sunet monofonic

Leșirea mono combină sunetul stereo într-un semnal care este redat prin intermediul tuturor difuzoarelor căștilor. Utilizați această opțiune dacă aveți deficiențe de auz sau dacă vă simțiți mai confortabil cu o singură cască intraauriculară.

Lansați aplicația **Setări**, atingeți **Accesibilitate** → **Îmbunătățiri sunet**, apoi glisați comutatorul **Sunet monofonic** pentru activare.

Oprirea tuturor sunetelor

Setați dispozitivul să anuleze toate sunetele dispozitivului, ca de exemplu sunetele media și vocea apelantului în timpul unui apel.

Lansați aplicația **Setări**, atingeți **Accesibilitate** → **Îmbunătățiri sunet**, apoi glisați comutatorul **Dezactivare totală sunete** pentru activare.

Transcriere live

Setați dispozitivul să înregistreze vorbitul cu ajutorul microfonului dispozitivului și să îl convertească în text pe ecran.

Lansați aplicația **Setări**, atingeți **Accesibilitate** → **Îmbunătățiri sunet** → **Transcriere live**, apoi glisați comutatorul pentru activare. Apoi, atingeți  pentru a transcrie vorbitul.

Subtitrări live

Setați dispozitivul să detecteze vorbirea și să genereze automat subtitluri atunci când redați conținut media, precum videoclipuri sau podcasturi.

Lansați aplicația **Setări**, atingeți **Accesibilitate** → **Îmbunătățiri sunet** → **Subtitrări live**, și apoi glisați comutatorul **Subtitrări live** pentru activare.

Setări subtitluri

Lansați aplicația **Setări**, atingeți **Accesibilitate** → **Îmbunătățiri sunet** → **Setări subtitrare** → **Subtitrări Samsung (complexe)** sau **Subtitrări Google (avansate)**, și apoi glisați comutatorul pentru activare.

Selectați o opțiune pentru a configura setările pentru subtitluri.

Detectoare de sunet

Setați dispozitivul să detecteze un bebeluș care plânge sau soneria care sună. Dispozitivul va vibra atunci când detectează sunet iar alerta va fi salvată ca jurnal.



Recunoașterea vocală nu va funcționa atunci când această caracteristică este activată.

Detectare plâns copil

Lansați aplicația **Setări** și atingeți **Accesibilitate** → **Îmbunătățiri sunet** → **Detectoare de sunet** → **Detectare plâns copil** → **Start**.

Detector sonerie

- 1 Lansați aplicația **Setări** și atingeți **Accesibilitate** → **Îmbunătățiri sunet** → **Detectoare de sunet** → **Detector sonerie**.
- 2 Atingeți **Înreg.** pentru a înregistra sunetul soneriei ușii dvs.
Dispozitivul va detecta și va înregistra soneria.
- 3 Atingeți **Testare** și sunați la ușă pentru a verifica dacă s-a înregistrat corect. Atunci când dispozitivul detectează sunetul soneriei, atingeți **Start**.
Pentru a schimba sunetul soneriei, atingeți **Schimbare sunet sonerie**.

Interacțiune și dexteritate

Comutator universal

Puteți controla ecranul senzitiv prin conectarea unui comutator extern, prin atingerea ecranului, sau prin utilizarea mișcărilor capului și gesturilor feței.

- 1 Lansați aplicația **Setări** și atingeți **Accesibilitate** → **Interacțiune și dexteritate** → **Comutator universal**.
- 2 Citiți instrucțiunile de pe ecran și atingeți **Efectuat**.
- 3 Glisați comutatorul pentru activare.
- 4 Dacă pe dispozitiv nu sunt înregistrate comutatoare universale, atingeți **Adăugare comutator** și setați comutatoarele pentru controlul dispozitivului.



Pentru a activa caracteristica Comutator universal, pe dispozitiv trebuie să fie înregistrat cel puțin un comutator.

Pentru a seta comutatoare care să controleze dispozitivul, glisați comutatorul din categoria **Comutatoare**.

Pentru a dezactiva această caracteristică, apăsați simultan tasta laterală și tasta Volum în sus.

Meniu asistent

Afișarea pictogramei comenzii rapide de asistență

Setați dispozitivul să afișeze pictograma comenzii rapide de asistență pentru accesarea aplicațiilor, caracteristicilor și a setărilor. Puteți controla dispozitivul cu ușurință prin atingerea meniurilor de asistență din pictogramă.

1 Lansați aplicația **Setări** și atingeți **Accesibilitate** → **Interacțiune și dexteritate** → **Meniu asistent**.

2 Glisați comutatorul pentru activare.

Pictograma comenzii rapide de asistență apare în partea din dreapta jos a ecranului.

Pentru a regla nivelul de transparență a pictogramei comenzii rapide a asistentului, glisați bara de reglare de sub **Transparență**.

Accesarea meniurilor de asistență









Pictograma comenzii rapide de asistență apare ca o pictogramă flotantă pentru a furniza acces facil la meniurile de asistență din orice ecran.

Când atingeți pictograma comenzii rapide de asistență, aceasta se mărește ușor și apar meniurile de asistență. Atingeți săgeata stânga sau dreapta pentru a vă deplasa la alte panouri sau glisați la stânga sau la dreapta pentru a selecta alte meniuri.

Utilizarea cursorului

Pe meniul de asistență, atingeți **Cursor**. Puteți controla ecranul cu mișcări ale degetului mic pe zona tactilă. Glisați cu degetul pe zona tactilă pentru a deplasa cursorul. De asemenea, atingeți ecranul pentru a selecta elemente de sub cursor.

Utilizați următoarele opțiuni:

-  /  : Derulați ecranul în stânga sau în dreapta.
-  /  : Derulați ecranul în sus sau în jos.
-  : Măriți zona în care este localizat cursorul.
-  : Modificați setările suportului tactil și ale cursorului.
-  : Mutați zona tactilă într-o altă locație.
-  : Închideți zona tactilă.

Utilizarea meniurilor de asistență îmbunătățită

Setați dispozitivul să afișeze meniurile de asistență îmbunătățite pentru aplicațiile selectate.

Lansați aplicația **Setări**, atingeți **Accesibilitate** → **Interacțiune și dexteritate** → **Meniu asistent** → **Asistent avansat**, apoi glisați comutatoarele de lângă aplicațiile pe care doriți să le activați.

Preluarea sau terminarea apelurilor

Modificați metoda de preluare sau de terminare a apelurilor.

Lansați aplicația **Setări**, atingeți **Accesibilitate** → **Interacțiune și dexteritate** → **Preluati și încheiați apeluri** și apoi glisați comutatoarele metodei dorite.

Control interacțiune

Activați modul de control al interacțiunii pentru a restricționa reacția dispozitivului la introducerea în timpul utilizării aplicațiilor.

1 Lansați aplicația **Setări** și atingeți **Accesibilitate** → **Interacțiune și dexteritate** → **Control interacțiune**.

2 Glisați comutatorul pentru activare.

3 Țineți apăsat simultan pe tasta laterală și tasta Volum în sus în timp ce utilizați o aplicație.

4 Reglați dimensiunea cadrului sau desenați o linie în jurul unei zonei pe care doriți să o restricționați.

5 Atingeți **Efectuat**.

Dispozitivul afișează zona restricționată. Zona restricționată nu va reacționa atunci când o atingeți iar tastele dispozitivului vor fi dezactivate. Totuși, puteți să activați funcții pentru tasta laterală, tasta de Volum, și tastatură în modul de control interacțiune.

Pentru a dezactiva modul de control al interacțiunii, țineți apăsat simultan pe tasta laterală și tasta Volum în sus.

Pentru a seta dispozitivul să blocheze ecranul după dezactivarea modului de control al interacțiunii, lansați aplicația **Setări**, atingeți **Accesibilitate** → **Interacțiune și dexteritate** → **Control interacțiune**, apoi glisați comutatorul **Blocare ecran la dezactivare** pentru activare.

Întârziere la menținere apă sare

Setați timpul de recunoaștere atunci când țineți apăsat pe ecran.

Lansați aplicația **Setări**, atingeți **Accesibilitate** → **Interacțiune și dexteritate** → **Întârziere la menținere apă sare**, apoi selectați o opțiune.

Durată atingere

Setați durata cât trebuie să atingeți ecranul pentru ca dispozitivul să recunoască atingerea.

Lansați aplicația **Setări**, atingeți **Accesibilitate** → **Interacțiune și dexteritate** → **Durată atingere**, apoi glisați comutatorul pentru activare și apoi setați durata.

Ignorare atingeri repetate

Setați dispozitivul să recunoască doar prima atingere dintr-un interval de timp setat atunci când atingeți în mod repetat ecranul.

Lansați aplicația **Setări**, atingeți **Accesibilitate** → **Interacțiune și dexteritate** → **Ignorare atingeri repetate**, apoi glisați comutatorul pentru activare și apoi setați durata.

Clic atunci când indic. se opr.

Setați dispozitivul să selecteze automat un element atunci când poziționați cursorul mouse-ului peste el.

Lansați aplicația **Setări**, atingeți **Accesibilitate** → **Interacțiune și dexteritate**, apoi glisați comutatorul **Clic atunci când indic. se opr.** pentru activare.

Taste lipicioase

Setați o tastă de modificare a tastaturii externe, precum tastele Shift, Ctrl, sau Alt, să rămână apă sate. Aceasta vă ajută să utilizați comenzi rapide de pe tastatură fără să apăsați două taste simultan.

Lansați aplicația **Setări**, atingeți **Accesibilitate** → **Interacțiune și dexteritate**, apoi glisați comutatorul **Taste lipicioase** pentru activare.

Taste lente

Setați timpul de recunoaștere pentru apă sarea unei taste pe tastatura externă.

Lansați aplicația **Setări**, atingeți **Accesibilitate** → **Interacțiune și dexteritate** → **Taste lente**, apoi glisați comutatorul pentru activare și apoi setați durata.

Taste elastice

Setați dispozitivul să recunoască doar prima dată când apăsați o tastă într-un interval de timp atunci când apăsați în mod repetat aceeași tastă.

Lansați aplicația **Setări**, atingeți **Accesibilitate** → **Interacțiune și dexteritate** → **Taste elastice**, apoi glisați comutatorul pentru activare și apoi setați durata.

Setări avansate

Lansarea rapidă a caracteristicilor de accesibilitate

Setați deschiderea rapidă a caracteristicilor de accesibilitate.

Lansați aplicația **Setări**, atingeți **Accesibilitate** → **Setări avansate** → **Tastă lat. și tastă Vol. mai mare**, apoi glisați comutatorul pentru activare. Selectați o caracteristică pentru accesibilitate care să se deschidă atunci când apăsați simultan tastele laterală și Volum în sus.

Puteți accesa următoarele caracteristici de accesibilitate:

- Accesibilitate
- Voice Assistant
- Comutator universal
- Fereastră lupă
- Inversare culori
- Ajustare culoare
- Obiectiv colorat
- Fonturi cu contrast înalt
- Dezactivare totală sunete
- Control interacțiune

Lansarea rapidă a serviciilor cu comenzi rapide

Setați pornirea rapidă a unui serviciu cu comandă rapidă.

Lansați aplicația **Setări**, atingeți **Accesibilitate** → **Setări avansate** → **Taste Vol. m. mare și Vol. m. mic**, apoi glisați comutatorul pentru activare. Apoi, atingeți **Serviciu selectat** și selectați un serviciu cu comandă rapidă care să pornească atunci când țineți apăsat timp de trei secunde pe tasta Volum în sus și Volum în jos simultan.

Puteți accesa următoarele servicii cu comandă rapidă:

- Transcriere live
- Companionul telefonului dvs.
- Comutator universal
- Voice Assistant

Setarea notificării cu bliț

Setați blițul sau ecranul dispozitivului să clipească când sună o alarmă sau când aveți notificări, cum ar fi apeluri în desfășurare și mesaje noi.

Lansați aplicația **Setări**, atingeți **Accesibilitate** → **Setări avansate** → **Notificare bliț**, apoi glisați comutatoarele de lângă opțiunile pe care doriți să le activați.

Mementouri de notificare

Setați dispozitivul să vă alerteze cu privire la notificările pe care nu le-ați verificat într-un anumit interval.

Lansați aplicația **Setări**, atingeți **Accesibilitate** → **Setări avansate** → **Mementouri de notificare**, apoi glisați comutatorul pentru activare.

- **Vibrație la redarea sunetului:** Setați dispozitivul să vibreze și să redea un sunete de notificare atunci când aveți notificări pe care nu le-ați consultat.
- **Reamintire la fiecare:** Setați un interval între alerte.
- **Selectare aplicații:** Setați aplicațiile care vă vor alerta în privința notificărilor.

Este timpul să efectuați o acțiune

Setați durata de timp pentru afișarea ferestrelor pop-up care vă solicită să acționați, precum notificări sau controlerul de volum.

Lansați aplicația **Setări**, atingeți **Accesibilitate** → **Setări avansate** → **Este timpul să efectuați o acțiune**, apoi selectați o opțiune.

Adăugarea înregistrărilor vocale pe etichetele vocale

Puteți utiliza etichete vocale pentru a distinge obiecte de formă similară prin atașarea unor etichete. Puteți înregistra și atribui o înregistrare vocală unei etichete vocale care are activată opțiunea NFC. Înregistrarea vocală este redată atunci când vă așezați dispozitivul lângă etichetă.



Porniți caracteristica NFC înainte de a utiliza această caracteristică.

- 1 Lansați aplicația **Setări** și atingeți **Accesibilitate** → **Setări avansate** → **Etichetă vocală**.
Se va lansa aplicația de înregistrare a vocii.
- 2 Atingeți  pentru a porni înregistrarea. Vorbiți în microfon.
- 3 Când ați terminat înregistrarea, atingeți **Efectuat** pentru oprire.
- 4 Țineți partea din spate a dispozitivului peste eticheta vocală.
Informațiile din înregistrarea vocală vor fi scrise pe eticheta vocală.

Bixby Vision pt. accesibilitate

Atunci când activați caracteristicile de accesibilitate Bixby Vision, Bixby Vision poate recunoaște și descrie scene, text sau obiecte, pentru ca dvs. să puteți informațiile aferente.

Lansați aplicația **Setări**, atingeți **Accesibilitate** → **Setări avansate** → **Bixby Vision pt. accesibilitate**, apoi glisați comutatorul pentru activare.



Caracteristicile disponibile pot varia în funcție de regiune.

Descrierea scenelor din jur

Analizați scena surprinsă și descrieți-o prin voce.

- 1 Atingeți **Deschidere Bixby Vision**.
- 2 Selectați  și atingeți de două ori ecranul pentru a surprinde scena dorită.

Citare cu voce tare a textului și informațiilor despre obiecte

Recunoașteți textul sau obiectele și descrieți-le prin voce.

- 1 Atingeți **Deschidere Bixby Vision**.
- 2 Selectați  și mențineți textul sau obiectul în cadrul ecranului pentru a-l recunoaște.

Servicii instalate

Vizualizați serviciile de accesibilitate instalate pe dispozitiv.

Lansați aplicația **Setări** și atingeți **Accesibilitate** → **Servicii instalate**.

Întrebări frecvente



Este posibil ca anumite situații să nu se aplice dispozitivului dvs.

Î. Nu pot vedea ceasul pe Always On Display.

R. Ceasul se va afișa când atingeți Always On Display o dată. Dacă doriți să setați ceasul să se afișeze continuu pe Always On Display, urmați instrucțiunile de mai jos.

- 1 Deschideți panoul de notificări și atingeți **Always On Display** pentru a vizualiza setările.
- 2 Atingeți **Se afișează întotdeauna** → **Efectuat**.

Î. Aș dori să utilizez două aplicații simultan pe ecran.

R. Utilizați caracteristica Ferestre multiple. Puteți rula două aplicații simultan în vizualizare pe ecran divizat.

- 1 Atingeți butonul Aplicații Recente pentru a deschide lista aplicațiilor recente.
- 2 Atingeți pictograma unei aplicații și atingeți **Deschidere în vizualizare de tip ecran divizat**.
- 3 În fereastra inferioară, selectați altă aplicație care va fi lansată.

Î. Ecranul clipește în partea superioară a telefonului inteligent în timpul apelurilor. Ce este aceasta?

R. Lumina poate clipi în partea superioară a telefonului inteligent din cauza funcționării senzorului de apropiere, dar aceasta este ceva normal.

Î. Pot să conectez telefonul meu inteligent la un computer și să îl utilizez pe un ecran mare?

R. Puteți utiliza simultan telefonul dvs. inteligent și un computer prin conectarea lor unul la celălalt.

Metoda 1) Conectarea cu „Link către Windows”

Vă puteți conecta dispozitivul dvs. la un Windows PC pentru acces instant la datele dispozitivului dvs., precum fotografiile sau mesaje, pe computer.

Atunci când primiți apeluri sau mesaje, le puteți primi pe computer. Consultați [Link către Windows](#) pentru metoda de conectare.

Metoda 2) Conectarea cu „Samsung DeX”

Puteți conecta telefonul dvs. inteligent și un computer prin lansarea aplicației Samsung DeX pe computer. Apoi puteți realiza activități pe care doriți să le faceți pe telefonul inteligent pe un ecran mare. Puteți utiliza simultan telefonul inteligent, în timp ce utilizați Samsung DeX. Consultați [Conectarea la un computer](#) pentru metoda de conectare.

Î. Aș dori să salvez fotografiile din telefonul meu inteligent pe un computer.

R. Puteți salva fotografiile din telefonul dvs. inteligent pe un computer prin conectarea lor unul la celălalt. Utilizați metoda dorită de mai jos.

Metoda 1) Cu ajutorul unui cablu USB

Puteți conecta telefonul dvs. inteligent la un computer cu ajutorul unui cablu USB și puteți salva fotografiile din telefonul inteligent pe computer.

- 1 Conectați telefonul la computer cu ajutorul unui cablu USB.
- 2 Pe computer, selectați discul amovibil.
- 3 Selectați o locație de stocare pentru fotografii.
- 4 Țineți apăsat un fișier și apoi glisați-l pe ecranul computerului.

Metoda 2) Utilizarea „Link către Windows”

Puteți conecta telefonul dvs. inteligent la un computer utilizând același cont Microsoft și puteți salva fotografiile din telefonul inteligent pe computer.

- 1 Conectați telefonul dvs. inteligent la un computer.
Consultați [Conectarea la un computer](#) pentru metoda de conectare.
- 2 Pe computer, lansați aplicația **Telefonul dvs.**
- 3 Atingeți **Fotografii**.
- 4 Țineți apăsat un fișier și apoi glisați-l pe ecranul computerului.

Metoda 3) Utilizarea „Samsung DeX”

Puteți conecta telefonul dvs. inteligent la un computer prin lansarea aplicației Samsung DeX pe computer și apoi puteți salva fotografiile din telefonul inteligent pe computer.

- 1 Conectați telefonul dvs. inteligent la un computer.
Consultați [Conectarea la un computer](#) pentru metoda de conectare.
- 2 Pe ecranul Samsung DeX, țineți apăsat un fișier din aplicația **Fișierele mele** sau **Galerie** și glisați-l pe ecranul computerului.

Î. Cum pot urmări videoclipuri de pe telefonul meu inteligent pe TV?

R. Conectați telefonul dvs. inteligent la un TV cu caracteristica Screen Mirroring utilizând Smart View. Apoi puteți urmări videoclipuri de pe telefonul dvs. inteligent pe TV.

- 1 Deschideți panoul de notificări și atingeți  (**Smart View**).
- 2 Selectați un TV de conectat din categoria **Telefon** → **Alt dispozitiv**.
Ecranul telefonului dvs. inteligent se va afișa pe TV.
- 3 Pe telefonul dvs. inteligent, selectați și redați videoclipul dorit.

Î. Telefonul inteligent emite un sunet de „ding ding”. Cum îl pot opri?

R. Caracteristica NFC poate fi pornită în timp ce există un card de transport, card de credit sau card de acces în capacul telefonului inteligent. Deschideți panoul de notificări și atingeți  (NFC) pentru dezactivare.

Î. Telefonul meu inteligent este un model 5G, dar aș dori să utilizez o rețea LTE.

R. Puteți utiliza atât rețeaua 5G cât și LTE cu modelul 5G. Pentru a utiliza o rețea LTE, lansați aplicația **Setări** și atingeți **Conexiuni** → **Rețele mobile** → **Mod rețea** sau **Mod rețea SIM 1 / Mod rețea SIM 2** (modele dual SIM) → **LTE/3G/2G (conectare automată)**.



Î. Se afișează o notificare de avertisment de utilizare date.

R. Dacă stabiliți o limită de utilizare a datelor, utilizarea datelor este măsurată din data de 1 a fiecărei luni și veți primi o notificare atunci când utilizarea datelor a depășit limita. Puteți stabili limita dvs. fără ca aceasta să fie relevantă pentru planul dvs. de date.



Î. Cum pot realiza o fotografie de 108 MP sau cum pot înregistra un videoclip 8K?

R. Respectați instrucțiunile de mai jos pentru a realiza o fotografie de 108 MP sau pentru a înregistra un videoclip 8K.

Realizarea unei fotografii de 108 MP

- 1 Lansați aplicația **Cameră foto**.
- 2 Pe lista cu moduri de fotografiere, atingeți **FOTO**.
- 3 În opțiunile de fotografiere, atingeți .
- 4 Selectați  și realizați o fotografie.

Înregistrarea unui videoclip 8K

- 1 Lansați aplicația **Cameră foto**.
- 2 Pe lista cu moduri de fotografiere, atingeți **VIDEO**.
- 3 În opțiunile de fotografiere, atingeți .
- 4 Selectați  și  și înregistrați un videoclip.

Î. La mărirea pe un ecran de previzualizare, se afișează o fereastră pătrată în partea superioară a ecranului. Ce este aceasta?

R. Dacă raportul de zoom depășește un anumit nivel, o fereastră se va afișa pentru a indica unde măriți pe imagine.

Î. Atunci când ating pictograma în aplicația Galerie, unele imagini dispar. Ce s-a întâmplat?

R. Atunci când atingeți pictograma , imaginile similare sunt grupate și numai o previzualizare a imaginilor va fi afișată în listă. Atunci când atingeți previzualizarea imaginii, puteți vedea toate imaginile din grup.

Î. În aplicația Galerie, elementele pe care le-am șters s-au mutat în coșul de gunoi fără a fi șterse complet. Cum pot șterge elementele din coșul de gunoi?

R. Elementele mutate în coșul de gunoi sunt șterse automat după o anumită perioadă. Pentru a le șterge manual, urmați instrucțiunile de mai jos.

- 1 În aplicația **Galerie**, atingeți  → **Coș de gunoi**.
- 2 Țineți apăsat pe un element pentru a-l șterge, și atingeți **Ștergeți**.
Pentru a șterge toate elementele din coșul de gunoi, atingeți **Golire**.

Î. Aș dori să modific locația de stocare pentru fotografiile. Aș dori să salvez fotografiile pe cardul SD.

R. Puteți salva fotografiile în stocarea internă sau pe cardul SD.

- 1 Lansați aplicația **Cameră foto** și atingeți  → **Locație stocare**.
- 2 Selectați o locație de stocare.

Î. Există ceva denumit ZONĂ AR în aplicația Cameră foto. Ce este aceasta?

R. **ZONĂ AR** este aplicația care adună toate caracteristicile AR, precum Emoji AR, Desen AR și Decorare fotografii, toate într-un singur loc. Puteți alege o caracteristică și puteți surprinde fotografii sau videoclipuri distractive. Consultați [Zonă AR](#) pentru modul de utilizare.

Î. Ce pot face cu emoji-ul meu?

R. Puteți surprinde fotografii și videoclipuri amuzante și vă puteți exprima în moduri amuzante folosind etichetele emoji în timpul unei conversații. Consultați [Cameră Emoji AR](#) sau [Abțib. Emoji AR](#) pentru mai multe informații.

Î. Cum creez un emoji?

R. Puteți crea un emoji care arată exact ca dvs. cu Camera Emoji AR. Consultați [Crearea unui emoji](#) pentru modul de creare a unui emoji.

Î. Nu pot cupla cablul furnizat cu telefonul inteligent la un computer, deoarece nicio parte a cablului nu este compatibilă cu computerul. Cum pot conecta telefonul meu inteligent la un computer?

R. Un cablu USB Tip-C este furnizat cu telefonul inteligent astfel că dvs. vă puteți conecta telefonul inteligent la un computer care acceptă USB Tip-C.

Pentru un computer care nu acceptă USB Tip-C, conectați un cablu compatibil (vândut separat) sau un conector compatibil (vândut separat) în computer mai întâi, apoi conectați telefonul inteligent la computer.

Î. Nu pot conecta căștile mele anterioare la telefonul inteligent deoarece nu au o mufă pentru căști. Cum le pot conecta între ele?

R. Telefonul inteligent acceptă căști USB Tipe-C. Utilizați căștile furnizate cu telefonul inteligent.

Pentru a utiliza căștile anterioare, conectați adaptorul mufei de căști (USB Tipe-C la 3,5 mm) (vândut separat) în telefonul inteligent mai întâi, apoi conectați căștile la telefonul inteligent.

Î. Ce este caracteristica Audio dual?

R. Audio dual este o caracteristică care vă permite să conectați până la două dispozitive audio Bluetooth la telefonul dvs. inteligent. De exemplu puteți conecta două căști sau difuzoare Bluetooth și le puteți utiliza simultan. Consultați [Asocierea cu alte dispozitive Bluetooth](#) pentru metoda de conectare.

Î. Ce este caracteristica de partajare muzică?

R. Partajare muzică este o caracteristică care vă permite să ascultați muzica altui telefon inteligent prin difuzorul sau casca Bluetooth conectate la telefonul dvs. inteligent. De exemplu, atunci când sunteți cu prietenul dvs. în mașină și doriți să ascultați muzica prietenului dvs., utilizați caracteristica Partajarea muzicii. Chiar dacă nu conectați telefonul inteligent al prietenului dvs. la difuzorul Bluetooth al mașinii dvs. care este deja conectat la telefonul dvs. inteligent, puteți asculta muzica prietenului dvs. prin difuzor. Consultați [Music Share](#) pentru mai multe informații.

Î. Am uitat parola sau modelul pentru telefonul meu inteligent. Ce trebuie să fac pentru a debloca ecranul?

R. Dacă pe telefonul dvs. inteligent este înregistrat un cont Samsung, puteți accesa site-ul web Găsește telefonul meu mobil (findmymobile.samsung.com) și deblocați ecranul de la distanță.

- 1 Pe un computer, accesați site-ul web Găsește telefonul meu mobil (findmymobile.samsung.com).
- 2 Conectați-vă la contul Samsung înregistrat pe telefonul dvs. inteligent.
- 3 Atingeți **Deblocați** și urmați instrucțiunile de pe ecran pentru a debloca ecranul.

Depanare

Înainte de a contacta un Centru de service Samsung, vă rugăm să încercați următoarele soluții. Este posibil ca anumite situații să nu se aplice dispozitivului dvs.

Atunci când porniți dispozitivul sau în timp ce îl utilizați, vi se solicită să introduceți unul dintre următoarele coduri:

- Parolă: Odată ce caracteristica de blocare a dispozitivului este activată, trebuie să introduceți parola pe care ați setat-o pentru dispozitiv.
- PIN: Când utilizați dispozitivul pentru prima dată sau când este activată solicitarea codului PIN, trebuie să introduceți codul PIN furnizat cu cartela SIM sau USIM. Puteți dezactiva această caracteristică utilizând meniul Blocare cartelă SIM.
- PUK: Cartela SIM sau USIM este blocată, de obicei ca urmare a introducerii incorecte a codului PIN de mai multe ori. Trebuie să introduceți codul PUK oferit de furnizorul de servicii.
- PIN2: Dacă accesați un meniu care solicită codul PIN2, trebuie să introduceți codul PIN2 furnizat odată cu cartela SIM sau USIM. Pentru mai multe informații, contactați furnizorul dvs. de servicii.

Dispozitivul afișează mesaje de eroare în privința rețelei sau a serviciului

- Când vă aflați în zone cu semnal slab sau recepție deficitară, este posibil ca recepția să se întrerupă. Deplasați-vă în altă zonă și reîncercați. În timp ce vă deplasați, mesajele de eroare pot apărea în mod repetat.
- Unele opțiuni nu pot fi accesate fără abonament. Pentru mai multe informații, contactați furnizorul dvs. de servicii.

Dispozitivul nu pornește

Atunci când bateria este descărcată complet, dispozitivul nu va porni. Încărcați complet bateria înainte de pornirea dispozitivului.

Ecranul senzitiv reacționează lent sau necorespunzător

- Dacă atașați o folie protectoare sau accesorii opționale la ecranul senzitiv, acesta poate să nu funcționeze corespunzător.
- Dacă purtați mănuși, dacă mâinile dvs. nu sunt curate în timp ce atingeți ecranul senzitiv sau dacă atingeți ecranul cu obiecte ascuțite sau cu vârful degetelor, ecranul senzitiv poate funcționa necorespunzător.
- Ecranul senzitiv poate funcționa necorespunzător în condiții de umiditate sau când este expus la apă.
- Reporniți dispozitivul pentru a elimina orice defecțiuni temporare ale software-ului.
- Asigurați-vă că software-ul dispozitivului este actualizat la cea mai recentă versiune.
- Dacă ecranul senzitiv este zgâriat sau deteriorat, duceți-l la un Centru Service Samsung.

Dispozitivul se blochează sau întâlnește o eroare gravă

Încercați următoarele soluții. Dacă problema persistă, contactați un Centru de service Samsung.

Repornirea dispozitivului

Dacă dispozitivul dvs. se blochează sau se închide, poate fi necesar să închideți aplicații sau să opriți dispozitivul și apoi să-l porniți din nou.

Repornirea forțată

Dacă dispozitivul se blochează sau nu răspunde la comenzi, țineți apăsată simultan tasta laterală și tasta Volum în jos cel puțin 7 secunde pentru a-l reporni.

Resetarea dispozitivului

Dacă metodele de mai sus nu rezolvă problema, efectuați o revenire la setările din fabrică.

Lansați aplicația **Setări** și atingeți **Gestionare generală** → **Resetare** → **Revenire la setările din fabrică** → **Resetare** → **Ștergere totală**. Înainte de a efectua revenirea la setările din fabrică, nu uitați să realizați copii de rezervă ale tuturor datelor importante stocate în dispozitiv.

Apelurile nu se conectează

- Asigurați-vă că ați accesat rețeaua de telefonie mobilă corectă.
- Asigurați-vă că nu ați setat blocarea apelurilor pentru numărul de telefon pe care îl apălați.
- Asigurați-vă că nu ați setat blocarea apelurilor pentru numărul de telefon de la care primiți apel.

Interlocutorii nu vă pot auzi vocea în timpul unui apel

- Asigurați-vă că nu ați acoperit microfonul încorporat.
- Asigurați-vă că microfonul este aproape de gură.
- Dacă utilizați o cască, asigurați-vă că este conectată corect.

Se produc sunete de ecou în timpul efectuării unui apel

Reglați volumul apăsând pe tasta Volum sau deplasați-vă în altă zonă.

Rețeaua mobilă sau Internetul se deconectează frecvent, ori calitatea sunetului este deficitară

- Asigurați-vă că nu blocați antena internă a dispozitivului.
- Când vă aflați în zone cu semnal slab sau recepție deficitară, este posibil ca recepția să se întrerupă. Este posibil să aveți dificultăți de conectare din cauza problemelor în ceea ce privește stația de bază a furnizorului de servicii. Deplasați-vă în altă zonă și reîncercați.
- Atunci când utilizați dispozitivul în timp ce vă deplasați, serviciile de rețea fără fir pot să fie dezactivate din cauza rețelei furnizorului de servicii.

Bateria nu se încarcă în mod corespunzător (Pentru încărcătoare aprobate de Samsung)

- Asigurați-vă că încărcătorul este conectat corespunzător.
- Vizitați un centru de service Samsung și înlocuiți bateria.

Bateria se descarcă foarte rapid la prima achiziționare

- Atunci când expuneți dispozitivul sau bateria la temperaturi foarte scăzute sau foarte ridicate, încărcarea utilă poate fi redusă.
- Consumul bateriei se va mări atunci când utilizați anumite caracteristici sau aplicații, cum ar fi GPS, jocurile sau Internetul.
- Bateria se consumă și încărcarea utilă se scurtează în timp.

Apar mesaje de eroare la lansarea camerei foto

Dispozitivul dvs. trebuie să dispună de memorie disponibilă suficientă și de energie a bateriei suficientă pentru a utiliza aplicația Cameră foto. Dacă primiți mesaje de eroare la lansarea camerei foto, încercați următoarele variante:

- Încărcați bateria.
- Eliberați memorie prin transferul fișierelor pe un computer sau ștergerea fișierelor din dispozitiv.
- Reporniți dispozitivul. Dacă problemele cu aplicația cameră foto persistă inclusiv după ce ați încercat aceste sfaturi, contactați un Centru de Service Samsung.

Calitatea fotografiei este mai scăzută decât cea afișată în previzualizare

- Calitatea fotografiilor poate varia, în funcție de împrejurimi și de tehnicile de fotografiere pe care le utilizați.
- Dacă realizați fotografii în zone întunecate, noaptea, sau în medii de interior, se poate produce zgomot de imagine sau imaginile pot să fie nefocalizate.

Apar mesaje de eroare la deschiderea fișierelor multimedia

Dacă primiți mesaje de eroare sau fișierele nu sunt redare atunci când deschideți fișiere multimedia pe dispozitiv, încercați următoarele variante:

- Eliberați memorie prin transferul fișierelor pe un computer sau ștergerea fișierelor din dispozitiv.
- Asigurați-vă că fișierul muzical nu este protejat prin sistemul DRM (Digital Rights Management - Gestionare digitală a drepturilor). Dacă fișierul este protejat prin DRM, asigurați-vă că dispuneți de licența sau cheia adecvată pentru redarea fișierului.
- Asigurați-vă că dispozitivul suportă formatele de fișiere. Dacă un format de fișier nu este acceptat, ca de exemplu DivX sau AC3, instalați o aplicație care îl acceptă. Pentru a confirma formatele de fișiere pe care le acceptă dispozitivul, vizitați www.samsung.com.
- Dispozitivul recunoaște fotografiile și videoclipurile captate de către acesta. Fotografiile sau videoclipurile surprinse de alte dispozitive pot să nu funcționeze corespunzător.
- Dispozitivul dvs. acceptă fișiere multimedia care sunt autorizate de furnizorul de servicii de rețea sau de furnizori de servicii suplimentare. Este posibil ca anumite elemente de conținut distribuite pe Internet, cum ar fi tonurile de sonerie, videoclipurile sau fundalurile, să nu funcționeze corespunzător.

Caracteristica Bluetooth nu funcționează bine

Dacă alt dispozitiv Bluetooth nu este localizat sau dacă sunt probleme de conexiune sau de performanță, încercați următoarele:

- Asigurați-vă că dispozitivul pe care doriți să-l conectați este gata să fie scanat sau e pregătit pentru conexiune.
- Asigurați-vă că dispozitivul dvs. și celălalt dispozitiv Bluetooth se află în raza maximă de acțiune Bluetooth (10 m).
- Pe dispozitivul dvs., lansați aplicația **Setări**, atingeți **Conexiuni**, apoi glisați comutatorul **Bluetooth** pentru reactivare.
- Pe dispozitivul dvs., lansați aplicația **Setări**, atingeți **Gestionare generală** → **Resetare** → **Resetare setări rețea** → **Reinițializare setări** → **Resetare** pentru a reseta setările rețelei. Este posibil să pierdeți informații de înregistrare atunci când efectuați resetarea.

Dacă sfaturile de mai sus nu rezolvă problema, contactați un Centru de service Samsung.

Nu este stabilă o conexiune la conectarea dispozitivului la un computer

- Verificați compatibilitatea cablului USB utilizat cu dispozitivul dvs.
- Asigurați-vă ca aveți instalat și actualizat driverul corespunzător pe computer.

Dispozitivul nu poate identifica locația dvs. curentă

Semnalele GPS pot fi obstrucționate în anumite locații, cum ar fi mediile de interior. În aceste situații, setați dispozitivul să utilizeze rețeaua Wi-Fi sau o rețea mobilă pentru a identifica locația curentă.

Datele stocate în dispozitiv au fost pierdute

Realizați întotdeauna copii de rezervă ale tuturor datelor importante stocate în dispozitiv. În caz contrar, nu puteți restabili datele dacă acestea sunt deteriorate sau pierdute. Samsung nu este răspunzătoare de pierderea de date stocate în dispozitiv.

Apare o gaură mică în jurul părții exterioare a carcasei dispozitivului

- Această gaură este o caracteristică necesară de fabricație și există posibilitatea apariției mișcării sau vibrației părților componente.
- În timp, fricțiunea dintre părțile componente poate duce la mărirea nesemnificativă a acestei găuri.

Nu există suficient spațiu în spațiul de stocare al dispozitivului

Ștergeți datele care nu sunt necesare, cum ar fi memoria cache, folosind caracteristica de întreținere a dispozitivului sau ștergeți manual aplicațiile sau fișierele nefolosite pentru a elibera spațiu de stocare.

Butonul Acasă nu este afișat

Bara de navigare care conține butonul Acasă poate dispărea în timp ce folosiți anumite aplicații sau caracteristici. Pentru a vizualiza bara de navigare, glisați în sus din partea de jos a ecranului.

Bara de reglare a luminozității nu apare pe panoul de notificare

Deschideți panoul de notificare glisând în jos bara de stare, apoi glisați panoul de notificare în jos. Atingeți  → **Aspect Panou rapid** și glisați comutatorul **Luminozitatea se afiș. deasupra** pentru activare.

Scoaterea bateriei

- **Pentru a scoate bateria, contactați un centru de service autorizat. Pentru a obține informații despre scoaterea bateriei, vă rugăm să vizitați www.samsung.com/global/ecodesign_energy.**
- Pentru siguranța dvs., **nu trebuie să încercați să scoateți** bateria. Dacă bateria nu este scoasă corect, acest lucru poate conduce la deteriorarea acesteia și a dispozitivului, la vătămări personale, și/sau poate face ca dispozitivul să nu prezinte siguranță.
- Samsung nu-și asumă răspunderea pentru daune sau pierderi (fie contractuale sau delictuale, inclusiv neglijență) care pot surveni din nerespectarea cu precizie a acestor avertizări și instrucțiuni, cu excepția decesului sau vătămării personale ca urmare a neglijenței Samsung.

Drepturi de autor

Drepturi de autor © 2020 Samsung Electronics

Acest manual este protejat în virtutea legislației internaționale privind drepturile de autor.

Nicio parte a acestui manual nu poate fi reprodusă, distribuită, tradusă sau transmisă, sub nicio formă și prin niciun mijloc, electronic sau mecanic, inclusiv prin fotocopiere, înregistrare sau stocare în niciun sistem de stocare și recuperare a informațiilor.

Mărci comerciale

- SAMSUNG și logo-ul SAMSUNG sunt mărci comerciale înregistrate ale Samsung Electronics.
- Bluetooth® este marcă comercială înregistrată în întreaga lume a companiei Bluetooth SIG, Inc.
- Wi-Fi®, Wi-Fi Direct™, Wi-Fi CERTIFIED™, și logoul Wi-Fi sunt mărci comerciale înregistrate ale Wi-Fi Alliance.
- Fabricat sub licență de la Dolby Laboratories. Simbolurile Dolby, Dolby Atmos, și double-D sunt mărci comerciale ale Dolby Laboratories.
- Toate celelalte mărci comerciale și drepturi de autor sunt proprietatea deținătorilor respectivi.